



ADR-S

**Myndigheten för samhällsskydd och beredskaps
föreskrifter om transport av farligt gods på väg
och i terräng**

LUPPFAAD1

[UPPHÄVD]

Beställningsadress

Norstedts Juridik AB/Fritzes
106 47 Stockholm
telefon 08-690 91 90
fax 08-690 91 91
e-post order.fritzes@nj.se
internet www.fritzes.se

ISSN 2000-1886
ISBN 978-91-7253-408-7

Innehållsförteckning

	Sid
Myndigheten för samhällsskydd och beredskaps föreskrifter om transport av farligt gods på väg och i terräng (ADR-S)	1
Bilaga A	
1 Allmänna bestämmelser	5
1.1 Giltighetsområde och tillämplighet	7
1.1.1 Struktur	7
1.1.2 Giltighetsområde	7
1.1.3 Undantag	8
1.1.4 Andra bestämmelsers tillämplighet	12
1.2 Definitioner och måttenheter	15
1.2.1 Definitioner	15
1.2.2 Måttenheter	32
1.3 Utbildning av personer delaktiga vid transport av farligt gods	35
1.3.1 Tillämpningsområde	35
1.3.2 Utbildningens uppläggning	35
1.3.3 Dokumentation	35
1.4 Skyldigheter hos delaktiga	37
1.4.1 Allmänna säkerhetsåtgärder	37
1.4.2 Huvuddelaktigas skyldigheter	37
1.4.3 Andra delaktigas skyldigheter	39
1.5 Avvikelse	41
1.5.1 Temporära avvikelser	41
1.5.2 Tills vidare blank	41
1.6 Övergångsbestämmelser	43
1.6.1 Allmänt	43
1.6.2 Gaser och kärl för klass 2	44
1.6.3 Fasta tankar (tankfordon), avmonterbara tankar och batterifordon	45
1.6.4 Tankcontainrar, UN-tankar och MEG-containrar	48
1.6.5 Fordon	50
1.6.6 Klass 7	51
1.7 Allmänna bestämmelser för klass 7	53
1.7.1 Giltighetsområde och tillämpning	53
1.7.2 Strålskyddsprogram	54
1.7.3 Kvalitetssäkring	55
1.7.4 Särskild överenskommelse	56
1.7.5 Radioaktiva ämnen med andra farliga egenskaper	56
1.7.6 Överskridna gränsvärden	56
1.8 Åtgärder för kontroll och annat stöd för att uppfylla säkerhetsbestämmelserna	57
1.8.1 Myndighetskontroll av farligt gods	57
1.8.2 Myndighetssamråd	57
1.8.3 Säkerhetsrådgivare	58
1.8.4 Förteckning över behöriga myndigheter och av dem utsedda organ	62
1.8.5 Rapportering av olyckor och tillbud med farligt gods	63
1.8.6 Administrativ styrning av ansökan för bedömning av överensstämmelse, återkommande kontroll och revisionskontroll beskriven i 1.8.7	67

1.8.7	Förfarande för bedömning av överensstämmelse och återkommande kontroll	68
1.9	Transportrestriktioner genom behörig myndighet	75
1.9.5	Tunnelrestriktioner	75
1.10	Bestämmelser om transportskydd	79
1.10.1	Allmänna bestämmelser	79
1.10.2	Utbildning om transportskydd	79
1.10.3	Bestämmelser för farligt gods med hög riskpotential.	79
2	Klassificering	83
2.1	Allmänna bestämmelser	85
2.1.1	Inledning	85
2.1.2	Principer för klassificering	86
2.1.3	Klassificering av ämnen som inte är namngivna, inklusive lösningar och blandningar (såsom beredningar och avfall).	87
2.1.4	Klassificering av prover	92
2.2	Särskilda bestämmelser för de enskilda klasserna.	93
2.2.1	Klass 1 Explosiva ämnen och föremål	93
2.2.2	Klass 2 Gaser.	116
2.2.3	Klass 3 Brandfarliga vätskor.	124
2.2.41	Klass 4.1 Brandfarliga fasta ämnen, självreaktiva ämnen och fasta okänsliggjorda explosivämnen	129
2.2.42	Klass 4.2 Självantändande ämnen	140
2.2.43	Klass 4.3 Ämnen som utvecklar brandfarlig gas vid kontakt med vatten.	144
2.2.51	Klass 5.1 Oxiderande ämnen	148
2.2.52	Klass 5.2 Organiska peroxider.	152
2.2.61	Klass 6.1 Giftiga ämnen.	167
2.2.62	Klass 6.2 Smittförande ämnen.	180
2.2.7	Klass 7 Radioaktiva ämnen.	187
2.2.8	Klass 8 Frätande ämnen	211
2.2.9	Klass 9 Övriga farliga ämnen och föremål.	216
2.3	Testmetoder	231
2.3.0	Allmänt.	231
2.3.1	Utsvettningsstest för sprängämnen av typ A.	231
2.3.2	Tester för blandningar av nitrerad cellulosa i klass 4.1	232
2.3.3	Tester av brandfarliga vätskor i klass 3, 6.1 och 8	234
2.3.4	Test för bestämning av flytbarhet.	236
2.3.5	Klassificering av metallorganiska ämnen i klasserna 4.2 och 4.3.	238
3	Förteckning över farligt gods, särbestämmelser och undantag för farligt gods förpackat i begränsade och reducerade mängder	241
3.1	Allmänt	243
3.1.1	Inledning.	243
3.1.2	Officiell transportbenämning	243
3.2	Förteckning över farligt gods	247
3.2.1	Tabell A: Förteckning över farligt gods i UN-nummerordning	247
	Tabell A.	253
3.2.2	Tabell B: Förteckning över farligt gods i alfabetisk ordning	396
	Tabell B.	397
3.3	Särbestämmelser för vissa ämnen eller föremål.	435

3.4	Farligt gods förpackat i begränsade mängder	463
3.4.1	Allmänna bestämmelser	463
3.4.6	Tabell	465
3.5	Farligt gods förpackat i reducerade mängder	467
3.5.1	Reducerade mängder	467
3.5.2	Förpackningar	467
3.5.3	Provning av kollin	468
3.5.4	Märkning av kollin	469
3.5.5	Högsta antalet kollin i ett fordon eller container	469
3.5.6	Dokumentation	469
4	Bestämmelser för förpackningar och tankar	471
4.1	Användning av förpackningar, inklusive IBC-behållare och storförpackningar	473
4.1.1	Allmänna bestämmelser för förpackning av farligt gods i förpackningar, inklusive IBC-behållare och storförpackningar	473
4.1.2	Allmänna tilläggbestämmelser för användning av IBC-behållare	502
4.1.3	Allmänna bestämmelser för förpackningsinstruktioner	503
4.1.4	Förteckning över förpackningsinstruktioner	507
4.1.5	Särskilda förpackningsbestämmelser för gods i klass 1	571
4.1.6	Särskilda förpackningsbestämmelser för gods i klass 2 och för gods i andra klasser som tillordnats förpackningsinstruktion P200	573
4.1.7	Särskilda förpackningsbestämmelser för organiska peroxider i klass 5.2 och självreaktiva ämnen i klass 4.1	575
4.1.8	Särskilda förpackningsbestämmelser för smittförande ämnen i klass 6.2	577
4.1.9	Särskilda förpackningsbestämmelser för klass 7	578
4.1.10	Särskilda bestämmelser för samemballering	581
4.2	Användning av UN-tankar och UN-MEG-containerar	587
4.2.1	Allmänna bestämmelser för användning av UN-tankar för transport av ämnen i klass 1587 och klass 3 till och med 9	587
4.2.2	Allmänna bestämmelser för användning av UN-tankar för transport av ej kyllda kondenserade gaser	592
4.2.3	Allmänna bestämmelser för användning av UN-tankar för transport av kyllda kondenserade gaser	592
4.2.4	Allmänna bestämmelser för användning av UN-MEG-containerar	594
4.2.5	UN-tankinstruktioner och särskilda bestämmelser för UN-tankar	596
4.3	Användning av fasta tankar (tankfordon), avmonterbara tankar, tankcontainerar och växeltankar med tankskal av metall, samt batterifordon och MEG-containerar ...	609
4.3.1	Giltighetsområde	609
4.3.2	Bestämmelser för alla klasser	609
4.3.3	Särskilda bestämmelser för klass 2	613
4.3.4	Särskilda bestämmelser för klass 3 till och med 9	624
4.3.5	Särbestämmelser	631
4.4	Användning av fasta tankar (tankfordon), avmonterbara tankar, tankcontainerar och växeltankar av fiberarmerad plast	635
4.4.1	Allmänt	635
4.4.2	Drift	635
4.5	Användning av slamsugartankar	637
4.5.1	Användning	637
4.5.2	Drift	637
639		
4.6	Tills vidare blank	639

4.7	Användning av mobila enheter för tillverkning av explosiva ämnen (MEMU:s)	641
4.7.1	Användning.	641
4.7.2	Drift.	641
5	Bestämmelser för avsändning	643
5.1	Allmänna bestämmelser.	645
5.1.1	Tillämpning och allmänna bestämmelser	645
5.1.2	Användning av överpack	645
5.1.3	Tömnda ej rengjorda förpackningar (inklusive IBC-behållare och storförpackningar), tömnda tankar, tömnda fordon, tömnda MEMUs och tömnda containrar för transport i bulk . .	645
5.1.4	Samemballering.	646
5.1.5	Allmänna bestämmelser för klass 7	646
5.2	Märkning och etikettering	651
5.2.1	Märkning av kollin	651
5.2.2	Etikettering av kollin.	655
5.3	Storetiketter och märkning på containrar, MEG-containrar, MEMUs, tankcontainrar, UN-tankar och fordon	663
5.3.1	Storetiketter.	663
5.3.2	Märkning med orangefärgad skylt	666
5.3.3	Märkning för ämnen som transporteras vid förhöjd temperatur.	671
5.3.4	Tills vidare blank.	672
5.3.5	Tills vidare blank.	672
5.3.6	Märkning för miljöfarliga ämnen	672
5.4	Dokumentation.	673
5.4.1	Godsdeklaration för farligt gods och tillhörande information	673
5.4.2	Stuvningsintyg för containrar	681
5.4.3	Skriftliga instruktioner	682
5.4.4	Exempel på formulär för multimodal transport av farligt gods	687
5.5	Särskilda bestämmelser	691
5.5.1	Borttagen.	691
5.5.2	Särskilda bestämmelser för fordon, containrar och tankar som är behandlade med gas . . .	691
6	Bestämmelser för tillverkning och provning av förpackningar, IBC- behållare, storförpackningar, tankar och bulkcontainrar	693
6.1	Bestämmelser för tillverkning och provning av förpackningar	695
6.1.1	Allmänt	695
6.1.2	Kod för att beteckna förpackningstyp.	696
6.1.3	Märkning.	699
6.1.4	Bestämmelser för förpackningar.	703
6.1.5	Bestämmelser för provning av förpackningar.	714
6.1.6	Modellvätskor för verifiering av kemisk kompatibilitet hos förpackningar av polyeten, inklusive IBC-behållare, enligt 6.1.5.2.6 resp. 6.5.6.3.5	724
6.2	Bestämmelser för tillverkning och provning av tryckkärl, aerosolbehållare, engångsbehållare för gas och bränslecellsbehållare för kondenserad brandfarlig gas .	727
6.2.1	Allmänna bestämmelser	727
6.2.2	Bestämmelser för UN-tryckkärl	732
6.2.3	Allmänna bestämmelser för icke UN-tryckkärl	745

6.2.4	Bestämmelser för icke UN-tryckkärl som konstruerats, tillverkats och kontrollerats i överensstämmelse med standarder	748
6.2.5	Bestämmelser för icke UN-tryckkärl som inte konstruerats, tillverkats och kontrollerats i överensstämmelse med standarder	753
6.2.6	Allmänna bestämmelser för aerosolbehållare, engångsbehållare för gas och bränslecellsbehållare för kondenserad brandfarlig gas	757
6.3	Bestämmelser för konstruktion och provning av förpackningar för smittförande ämnen av kategori A i klass 6.2.	761
6.3.1	Allmänt	761
6.3.2	Bestämmelser för förpackningar	761
6.3.3	Kod för att beteckna förpackningstyp	761
6.3.4	Märkning	761
6.3.5	Bestämmelser för provning av förpackningar	762
6.4	Bestämmelser för tillverkning, provning och godkännande av kollin och material för klass 7.	767
6.4.1	Tills vidare blank.	767
6.4.2	Allmänna bestämmelser	767
6.4.3	Tills vidare blank.	768
6.4.4	Bestämmelser för undantagna kollin	768
6.4.5	Bestämmelser för industrikollin	768
6.4.6	Bestämmelser för kollin innehållande uranhexafluorid	769
6.4.7	Bestämmelser för kollin av typ A	770
6.4.8	Bestämmelser för kollin av typ B(U)	771
6.4.9	Bestämmelser för kollin av typ B(M)	773
6.4.10	Bestämmelser för kollin av typ C	773
6.4.11	Bestämmelser för kollin som innehåller fissila ämnen	774
6.4.12	Provningsmetoder och verifiering av överensstämmelse	776
6.4.13	Provning av inneslutningssystemets och skärmningens integritet samt utvärdering av kriticitetssäkerhet	777
6.4.14	Träffyta för fallprovning	777
6.4.15	Provning för att verifiera förmågan att motstå normala transportförhållanden	777
6.4.16	Tilläggsprovning av kollin av typ A för vätskor och gaser	778
6.4.17	Provning för att verifiera förmågan att motstå olycksrelaterade transportförhållanden.	778
6.4.18	Utvidgad vattennedsänkingsprovning för kollin av typ B(U), typ B(M) innehållande mer än 10^5 A ₂ och för kollin av typ C	780
6.4.19	Vattenläckageprovning för kollin som innehåller fissila ämnen.	780
6.4.20	Provningar för kollin av typ C	780
6.4.21	Kontroll av förpackningar avsedda för minst 0,1 kg uranhexafluorid	781
6.4.22	Konstruktionsgodkännande av kollin och ämnen.	782
6.4.23	Ansökan och godkännande för transport av radioaktiva ämnen.	782
6.5	Bestämmelser för tillverkning och provning av IBC-behållare	791
6.5.1	Allmänna bestämmelser	791
6.5.2	Märkning	793
6.5.3	Tillverkningsbestämmelser	796
6.5.4	Provning, typgodkännande och kontroll.	797
6.5.5	Särskilda bestämmelser för IBC-behållare	798
6.5.6	Provningsbestämmelser för IBC-behållare	806
6.6	Bestämmelser för tillverkning och provning av storförpackningar	817
6.6.1	Allmänt	817
6.6.2	Kod för att beteckna slag av storförpackning	817
6.6.3	Märkning	818
6.6.4	Särskilda bestämmelser för storförpackningar	819

6.6.5	Provningsbestämmelser för storförpackningar	822
6.7	Bestämmelser för konstruktion, tillverkning, kontroll och provning av UN-tankar och UN-MEG-containerar	827
6.7.1	Tillämpning och allmänna bestämmelser	827
6.7.2	Bestämmelser för konstruktion, tillverkning, kontroll och provning av UN-tankar avsedda för transport av ämnen i klass 1 och klass 3 till och med 9	827
6.7.3	Bestämmelser för konstruktion, tillverkning, kontroll och provning av UN-tankar avsedda för transport av ej kylda kondenserade gaser	844
6.7.4	Bestämmelser för konstruktion, tillverkning, kontroll och provning av UN-tankar avsedda för transport av kylda kondenserade gaser	858
6.7.5	Bestämmelser för konstruktion, tillverkning, kontroll och provning av UN-MEG-containerar avsedda för transport av ej kylda gaser	870
6.8	Bestämmelser för tillverkning, utrustning, typgodkännande, kontroll och märkning av fasta tankar (tankfordon), avmonterbara tankar, tankcontainerar och växeltankar med tankskal av metall samt batterifordon och MEG-containerar	879
6.8.1	Giltighetsområde	879
6.8.2	Bestämmelser för alla klasser	879
6.8.3	Särskilda bestämmelser för klass 2	898
6.8.4	Särbestämmelser	908
6.8.5	Bestämmelser om material och tillverkning för fasta svetsade tankar, avmonterbara svetsade tankar och svetsade tankskal till tankcontainerar, för vilka ett provtryck på minst 1 MPa (10 bar) krävs, och för fasta svetsade tankar, avmonterbara svetsade tankar och svetsade tankskal till tankcontainerar avsedda för transport av kylda kondenserade gaser i klass 2	913
6.9	Bestämmelser för konstruktion, tillverkning, utrustning, typgodkännande, kontroll och märkning av fasta tankar (tankfordon), avmonterbara tankar, tankcontainerar och växeltankar av fiberarmerad plast	919
6.9.1	Allmänt	919
6.9.2	Tillverkning	919
6.9.3	Utrustning	923
6.9.4	Typprovning och typgodkännande	924
6.9.5	Kontroll	925
6.9.6	Märkning	926
6.10	Bestämmelser för tillverkning, utrustning, typgodkännande, kontroll och märkning av slamsugartankar	927
6.10.1	Allmänt	927
6.10.2	Tillverkning	927
6.10.3	Utrustning	928
6.10.4	Kontroll	930
6.11	Bestämmelser för konstruktion, tillverkning, kontroll och provning av bulkcontainerar	
6.11.1	Definitioner	931
6.11.2	Tillämpning och allmänna bestämmelser	931
6.11.3	Bestämmelser för konstruktion, tillverkning, kontroll och provning av containerar som uppfyller CSC och används som bulkcontainerar	931
6.11.4	Bestämmelser för konstruktion, tillverkning och godkännande av bulkcontainerar som inte uppfyller CSC	933

6.12	Bestämmelser för tillverkning, utrustning, typgodkännande, kontroll och provning, och märkning av tankar, bulkcontainrar och särskilda utrymmen för explosiva ämnen och föremål på mobila enheter för tillverkning av explosiva ämnen (MEMU:s)	935
6.12.1	Tillämpningsområde	935
6.12.2	Allmänna bestämmelser	935
6.12.3	Tankar	935
6.12.4	Utrustning	936
6.12.5	Särskilda utrymmen för explosiva ämnen och föremål	936

7	Bestämmelser för transport, lastning, lossning och hantering.	939
7.1	Allmänna bestämmelser.	941
7.2	Bestämmelser för transport av kollin	943
7.3	Bestämmelser för transport i bulk	947
7.3.1	Allmänna bestämmelser	947
7.3.2	Tilläggsbestämmelser för transport i bulk vid tillämpning av 7.3.1.1 (a)	949
7.3.3	Särbestämmelser för transport i bulk vid tillämpning av 7.3.1.1 (b)	951
7.4	Bestämmelser för transport i tank	953
7.5	Bestämmelser för lastning, lossning och hantering.	955
7.5.1	Allmänna bestämmelser för lastning, lossning och hantering	955
7.5.2	Förbud mot samlastning	956
7.5.3	Tills vidare blank.	958
7.5.4	Försiktighetsåtgärder med avseende på livsmedel, andra konsumtionsvaror och djurfoder	
7.5.5	Begränsning av transporterad mängd	958
7.5.6	Tills vidare blank.	959
7.5.7	Hantering och stuvning	959
7.5.8	Rengöring efter lossning	960
7.5.9	Rökförbud	960
7.5.10	Åtgärder mot elektrostatisk uppladdning	960
7.5.11	Tilläggsbestämmelser för vissa klasser eller godsslag	960

Bilaga B

8	Bestämmelser för fordonsbesättning, utrustning, drift och dokumentation	969
8.1	Allmänna bestämmelser för transportenheter och fordonsutrustning	971
8.1.1	Transportenheter	971
8.1.2	Handlingar som ska medföras på transportenheten	971
8.1.3	Storetiketter och märkning	971
8.1.4	Brandsläckningsutrustning	971
8.1.5	Övrig utrustning och personlig skyddsutrustning.	972
8.2	Bestämmelser för fordonsbesättningens utbildning	975
8.2.1	Allmänna krav för utbildning av förare	975
8.2.2	Särskilda krav för utbildning av förare.	976
8.2.3	Utbildning av samtliga personer delaktiga i transport av farligt gods på väg, utom förare med intyg enligt 8.2.1	981
8.3	Övriga bestämmelser som ska uppfyllas av fordonsbesättningen.	983
8.3.1	Passagerare	983
8.3.2	Användning av brandsläckningsutrustning.	983

8.3.3	Förbud mot att öppna kollin	983
8.3.4	Bärbara ljuskällor	983
8.3.5	Förbud mot rökning	983
8.3.6	Körning av motor under lastning eller lossning	983
8.3.7	Användning av parkeringsbroms och stoppklotsar	983
8.3.8	Användning av kablar	983
8.4	Bestämmelser för övervakning av fordonet	985
8.5	Tillägsbestämmelser för särskilda klasser eller ämnen	987
8.6	Restriktioner för passage genom vägtunnlar med fordon som transporterar farligt gods	991
8.6.1	Allmänna bestämmelser	991
8.6.2	Vägmärken eller trafiksignaler som styr passagen med fordon som transporterar farligt gods	991
8.6.3	Restriktionskoder för tunnlar	991
8.6.4	Restriktioner för passage genom vägtunnlar med transportenheter som transporterar farligt gods	992
9	Bestämmelser för tillverkning och godkännande av fordon	993
9.1	Giltighetsområde, definitioner och bestämmelser för godkännande av fordon	995
9.1.1	Giltighetsområde och definitioner	995
9.1.2	Godkännande av EX/II-, EX/III-, FL-, OX- och AT-fordon och MEMUs	996
9.1.3	Certifikat om godkännande	997
9.2	Bestämmelser för tillverkning av fordon	1001
9.2.1	Överensstämmelse med bestämmelserna i detta kapitel	1001
9.2.2	Elektrisk utrustning	1005
9.2.3	Bromsutrustning	1008
9.2.4	Förebyggande av brandrisker	1008
9.2.5	Hastighetsbegränsande anordning	1009
9.2.6	Draganordning för släpvagn	1009
9.3	Tillägsbestämmelser för kompletta eller kompletterade EX/II- och EX/III-fordon avsedda för transport av explosiva ämnen och föremål (klass 1) i kollin	1011
9.3.1	Material som ska användas vid tillverkning av fordons påbyggnad	1011
9.3.2	Förbränningsvärmare	1011
9.3.3	EX/II-fordon	1011
9.3.4	EX/III-fordon	1011
9.3.5	Motor- och lastutrymme	1012
9.3.6	Yttre värmekällor och lastutrymme	1012
9.3.7	Elektrisk utrustning	1012
9.4	Tillägsbestämmelser för tillverkning av påbyggnad hos kompletta eller kompletterade fordon avsedda för transport av farligt gods i kollin (utom EX/II- och EX/III-fordon)	1013
9.5	Tillägsbestämmelser för tillverkning av påbyggnad hos kompletta eller kompletterade fordon avsedda för transport av farliga fasta ämnen i bulk	1015
9.6	Tillägsbestämmelser för kompletta eller kompletterade fordon avsedda för transport av temperaturkontrollerade ämnen	1017
9.7	Tillägsbestämmelser för tankfordon (fasta tankar), batterifordon och kompletta eller kompletterade fordon för transport av farligt gods i avmonterbara tankar med	

	volym över 1 m ³ eller i tankcontainrar, UN-tankar eller MEG-containrar med volym över 3 m ³ (EX/III-, FL-, OX- och AT-fordon)	1019
9.7.1	Allmänna bestämmelser	1019
9.7.2	Krav på tankar	1019
9.7.3	Fästanordningar	1019
9.7.4	Jordning av FL-fordon	1019
9.7.5	Stabilitet hos tankfordon	1020
9.7.6	Skydd bak på fordon	1020
9.7.7	Förbränningsvärmare	1020
	Elektrisk utrustning	1021
9.8	Tilläggsbestämmelser för kompletta och kompletterade MEMUs	1023
9.8.1	Allmänna bestämmelser	1023
9.8.2	Krav på tankar och bulkcontainrar	1023
9.8.3	Jordning av MEMUs	1023
9.8.4	Stabilitet hos MEMUs	1023
9.8.5	Skydd bak på MEMUs	1023
9.8.6	Förbränningsvärmare	1023
9.8.7	Ytterligare säkerhetskrav	1024
9.8.8	Ytterligare skyddskrav	1024
Bilaga S Särskilda bestämmelser för inrikes transport av farligt gods på väg och i terräng		
10	Transporthandlingar, övergångsbestämmelser, märkning, godkännande av fordon m.m.	1027
10.1	Övergångsbestämmelser	1027
10.2	Märkning av uppställda fordon	1031
10.3	Uppgifter i transporthandlingar	1031
10.4	Svenska som enda språk	1031
10.5	Tanktransport av explosiva ämnen	1031
10.6	Kontroll av brandsläckare	1032
10.7	Godkännande av dolly	1032
10.8	Övningskörning	1032
10.9	Borttagen	1032
10.10	Borttagen	1032
10.11	Lokal transport av fyrverkerier	1032
11	Transporter med lastplan.	1033
12	Tills vidare blank	1035
13	Lokala transporter av farligt gods på väg eller i terräng.	1037
13.1	Transporter mellan industri- eller flygplatsområden	1037
13.2	Transporter i anknytning till arbetsområden där anläggnings-, byggnads-, industri-, jordbruks- eller skogsarbete utförs	1037
14	Transporter av farligt gods till hamnområde	1043
14.1	Definition av hamnområde	1043
14.2	Förhandsanmälan av gods	1043
14.3	Innehåll i förhandsanmälan	1043
15	Transporter av farligt gods inom eller mellan hamnområden.	1045
15.1	Tillämpningsområde	1045
15.2	Undantagna bestämmelser	1045

16	Transporter av farligt gods i mindre förpackningar till återvinning eller bortskaffande	1047
16.1	Tillämpningsområde	1047
16.2	Definitioner	1047
16.3	Förpackningsmetod	1047
16.4	Kravspecifikation för förpackningar	1047
16.5	Samemballering	1050
16.6	Samlastning	1050
16.7	Märkning	1051
16.8	Etiketter	1051
16.9	Transporthandlingar	1051
16.10	Utbildning	1051
16.11	Skyltning av fordon	1051
16.12	Fordonsutrustning	1051
16.13	Borttagen	1052
16.14	Bärbara ljuskällor	1052
16.15	Rökförbud	1052
16.16	Rengöring efter lossning	1052
16.17	Uppställning av fordon	1052
16.18	Tills vidare blank	1052
16.19	Ämneslista	1052
16.20	Särskilt farliga ämnen	1052
17	Gasåtertagning av bensin vid fyllning och tömning av tankar	1067
18	Särskilda undantag från tillämpningen av denna författning	1069
18.1	Transport av farligt gods med anknytning till polismyndighetens, Tullverkets eller Kustbevakningens ansvarsområden	1069
18.2	Förarintyg vid kontroll av fordon	1070
18.3	Transporter som utförs av Försvarsmakten eller Försvarets materielverk	1070
18.4	Multilaterala avtal	1070
19	Tryckkärl	1073
19.1	Övergångsbestämmelser	1073
19.2	Konstruktion	1073
19.3	Intervall för återkommande kontroll av tryckkärl av kompositmaterial	1073
20	Allmänna råd	1075
20.1	Lastsäkring	1075
20.2	Konstruktion och tillverkning av UN-tankar	1075

Myndigheten för samhällsskydd och beredskaps föreskrifter om transport av farligt gods på väg och i terräng (ADR-S);

beslutade den 12 januari 2009.

Myndigheten för samhällsskydd och beredskap föreskriver¹ följande med stöd av 15 och 16 §§ förordningen (2006:311) om transport av farligt gods.

Allmänna bestämmelser

1 § Bilagorna A, B och S till denna författning ska tillsammans utgöra föreskrifter för inrikes transport av farligt gods på väg och i terräng (ADR-S). När bilagorna A och B föreskriver om transporter på väg avses för inrikes transporter även transporter i terräng.

Bilagorna A och B till denna författning ska gälla för sådana i Sverige utförda internationella vägtransporter som avses i den europeiska överenskommelsen om internationell transport av farligt gods på väg (ADR).

Bilagorna A och B till denna författning återger det samlade innehållet i bilagorna A och B till ADR. Vissa avsnitt i bilagorna A och B till denna författning har markerats med grå bakgrund. Dessa avsnitt är inte föreskrifter utan har införts i syfte att i ett sammanhang återge det samlade innehållet i bilagorna A och B till ADR.

Undantag i enskilda fall

2 § Myndigheten för samhällsskydd och beredskap får, undantagsvis och förutsatt att säkerheten inte äventyras, utfärda individuella tillstånd för att utföra transporter av farligt gods som inte är tillåtna enligt denna författning

¹ Jfr rådets direktiv 94/55/EG av den 21 november 1994 om tillnärmning av medlemsstaternas lagstiftning om transport av farligt gods på väg (EGT L 319, 12.12.1994, s. 7, Celex 31994L0055), senast ändrat genom rådets direktiv 2006/89/EG (EUT L 305, 4.11.2006, s. 4–5, Celex 32006L0089).

Jfr Europaparlamentets och rådets direktiv 98/34/EG av den 22 juni 1998 om ett informationsförfarande beträffande tekniska standarder och föreskrifter och beträffande föreskrifter för informationssamhällets tjänster (EGT L 204, 21.7.1998, s. 37, Celex 31998L0034) ändrat genom Europaparlamentets och rådets direktiv 98/48/EG (EGT L 217, 5.8.1998, s. 18, Celex 31998L0048).

eller för att utföra sådana transporter på andra villkor än dem som fastställts i denna författning. Transporterna ska vara tydligt definierade och tidsbegränsade samt utföras i Sverige.

Definitioner

3 § Med *behöriga organ* avses de organ som regeringen föreskriver i 9 § förordningen (2006:311) om transport av farligt gods.

Med *registreringsdatum* avses i tillämpliga delar av bilaga B till denna författning

1. det datum då ett certifikat om godkänd besiktning enligt avsnitt 9.1.2 i bilaga B första gången utfärdas för det kompletta fordonet, eller

2. om fordonet är avsett för transport av tankcontainrar, UN-tankar eller MEG-containrar med en volym överstigande 3 m³ och fordonet inte tidigare omfattats av besiktningskrav enligt ADR/ADR-S, det datum då fordonet i sin nuvarande utformning första gången godkänts vid registreringsbesiktning med vändskiva eller containerfäste.

Kontroll genom behöriga organ

4 § I följande delar ska provning, kontroll, certifiering, eller annan bedömning utföras genom behöriga organ.

Del 4 i bilaga A, avsnitt

4.1.4.1 avseende förpackningsinstruktion P200, särbestämmelse ac, och P601, 4.2.1.9.1, 4.2.5.3 avseende särbestämmelse TP10, TP16 och TP24 samt 4.3.3.2.5.

Del 6 i bilaga A, avsnitt

6.1.1.4, 6.1.3, 6.1.4, 6.1.5.1.1, 6.1.5.1.3, 6.1.5.1.5, 6.1.5.1.10, 6.3.2.2, 6.3.4.2, 6.3.4.3, 6.3.5.1.1, 6.3.5.1.3, 6.3.5.1.5, 6.3.5.1.8, 6.5.2, 6.5.4.1, 6.5.6.1.1, 6.5.6.2.3, 6.6.1.2, 6.6.3.1, 6.6.5.1.1, 6.6.5.1.3, 6.6.5.1.5, 6.6.5.1.8, 6.7.2.2.14, 6.7.2.3 – 6.7.2.18, 6.7.2.19.5, 6.7.2.19.9, 6.7.2.19.10, 6.7.3.2.11, 6.7.3.3.3.1 – 6.7.3.15.5, 6.7.3.15.9, 6.7.3.15.10, 6.7.4.2.8 – 6.7.4.14.3, 6.7.4.14.10, 6.7.4.14.11, 6.7.5.11.1, 6.7.5.12.3, 6.7.5.12.7, 6.8.2.1.16 – 6.8.2.4.5, 6.8.3.4.4 – 6.8.3.4.16, 6.8.4 avseende särbestämmelse TA4, TT2 och TT9, 6.8.5.2.2, 6.9.2.13 – 6.9.5.3, 6.12.3.1.2 och 6.12.3.2.2.

Del 9 i bilaga B, avsnitt

9.1.2.1 och 9.1.3.

Bilaga S, avsnitt

10.5.2 och 13.2.2.6.3.6.

Övrig kontroll

5 § Första och återkommande kontroll av IBC-behållare enligt avsnitt 6.5.4.4 i bilaga A, ska utföras av personer som med godkänt resultat utbildats enligt ett utbildningsprogram som godkänts av Myndigheten för samhällsskydd och beredskap eller, före utgången av 2008, av Statens räddningsverk.

Erkännande av utländskt godkännande

6 § Förpackningar, behållare och tankar som är godkända i enlighet med bilagorna till ADR i annan stat som är ansluten till ADR får användas i Sverige för transport av sådant farligt gods för vilket godkännandet gäller.

-
1. Denna författning träder i kraft den 16 februari 2009, då Statens räddningsverks föreskrifter (SRVFS 2006:7) om transport av farligt gods på väg och i terräng (ADR-S) ska upphöra att gälla.
 2. De upphävda föreskrifterna får helt eller delvis tillämpas i stället för denna författning fram till och med den 30 juni 2009.
 3. Andra övergångsbestämmelser till denna författning finns i
 - bilaga A, kapitel 1.6,
 - bilaga B, kapitel 9.2, och
 - bilaga S, kapitel 10.1, 13.2, 16.1 och 19.1.

På Myndigheten för samhällsskydd och beredskaps vägnar

HELENA LINDBERG

Josefine Gullö
(Avdelningen för risk- och sårbarhetsreducerande arbete)

[UPPHÄVD]

Bilaga A

Del 1

Allmänna bestämmelser

[UPPHÄVD]

Kapitel 1.1

Giltighetsområde och tillämplighet

1.1.1 Struktur

Bilaga A och B av ADR/ADR-S utgörs av nio delar. Bilaga A består av del 1-7 och bilaga B av del 8 och 9. Varje del är indelad i kapitel och varje kapitel i avsnitt och delavsnitt.

Inom varje del ingår numret på delen i kapitel-, avsnitts- och delavsnittsnumreringen, exempelvis är avsnitt 1 i kapitel 2 inom del 4 numrerat ”4.2.1”.

1.1.2 Giltighetsområde

1.1.2.1 Bilaga A anger, vad avser artikel 2 i ADR:

- (a) sådant farligt gods, som är uteslutet från internationell/inrikes transport,
- (b) sådant farligt gods, som är tillåtet för internationell/inrikes transport, och de bestämmelser (inklusive undantag) som gäller för sådant gods, särskilt med avseende på:
 - klassificering av godset, tillsammans med klassificeringskriterier och tillämpliga provningsmetoder,
 - användning av förpackningar (inklusive samemballering),
 - användning av tankar (inklusive deras fyllning),
 - bestämmelser för avsändning (inklusive etikettering och märkning av kollin och transportmedel, samt handlingar och erforderliga uppgifter),
 - bestämmelser för tillverkning, provning och godkännande av förpackningar och tankar,
 - användning av transportmedel (inklusive lastning, samlastning och lossning).

1.1.2.2 Bilaga A innehåller vissa bestämmelser, vilka enligt artikel 2 i ADR gäller bilaga B eller både bilaga A och bilaga B enligt följande:

- 1.1.1 Struktur
- 1.1.2.3 (Giltighetsområde för bilaga B)
- 1.1.2.4
- 1.1.3.1 Undantag som har samband med hur transporten genomförs
- 1.1.3.6 Undantag som har samband med transporterad mängd per transportenhet
- 1.1.4 Andra bestämmelsers tillämplighet
- 1.1.4.5 Transport som sker på annat sätt än på väg
- 1.2 Definitioner och måttenheter
- 1.3 Utbildning av personer, som är delaktiga vid transport av farligt gods
- 1.4 Skyldigheter hos delaktiga
- 1.5 Avvikelser
- 1.6 Övergångsbestämmelser
- 1.8 Åtgärder för kontroll och annat stöd för att uppfylla säkerhetsbestämmelserna
- 1.9 Transportrestriktioner genom behörig myndighet
- 1.10 Bestämmelser om transportskydd
- 3.1
- 3.2 Kolumn 1, 2, 14, 15 och 19 (tillämpning av bestämmelser i del 8 och 9 för enskilda ämnen eller föremål).

1.1.2.3 Bilaga B anger, vad avser artikel 2 i ADR, villkor för tillverkning, utrustning och användning av fordon som transporterar farligt gods godkänt för transport:

- krav på fordonsbemanning, utrustning, användning och dokumentation,
- krav på tillverkning och godkännande av fordon.

1.1.2.4 I artikel 1 (c) i ADR behöver inte ordet ”fordon” avse ett och samma fordon. En internationell transport kan utföras av flera olika fordon, förutsatt att transporten sker på minst två fördragsslutande parter territorium mellan avsändare och mottagare angivna i transporthandlingen.

1.1.3 Undantag

1.1.3.1 Undantag som har samband med hur transporten genomförs

Bestämmelserna i ADR/ADR-S gäller inte för:

- (a) transport av farligt gods som privatpersoner utför, om detta gods är förpackat för detaljhandelsförsäljning och är avsett för personligt bruk eller hushållsbruk eller för sport och fritid, under förutsättning att åtgärder vidtas som förhindrar att innehållet kommer ut under normala transportförhållanden. När sådant gods utgörs av brandfarliga vätskor som transporteras i återfyllningsbara behållare, fyllda av eller åt privatpersoner, får mängden inte överstiga 60 l per behållare och totalmängden inte överstiga 240 l per transportenhet. Farligt gods i IBC-behållare, storförpackningar eller tankar betraktas inte som förpackat för detaljhandelsförsäljning,
- (b) transport av maskiner eller utrustning som inte närmare anges i denna bilaga och som i sin konstruktion eller driftsutrustning innehåller farligt gods, under förutsättning att åtgärder vidtas som förhindrar att innehållet kommer ut under normala transportförhållanden,
- (c) transport som genomförs av företag i samband med deras huvudverksamhet, såsom leveranser till eller returleveranser från byggarbetsplatser eller anläggningsområden eller i samband med mätningar, reparationer eller underhållsarbete, i mängder som inte överstiger 450 liter per förpackning och inte heller överstiger de i 1.1.3.6 angivna högsta tillåtna totalmängderna. Åtgärder ska vidtas som förhindrar att innehållet kommer ut under normala transportförhållanden. Undantagen i detta stycke gäller inte för klass 7.

Transport som genomförs av sådana företag för deras förrådshållning eller interna eller externa distribution faller dock inte under denna undantagsregel,

- (d) transporter som genomförs av räddningstjänst eller under dennas övervakning, om de krävs i samband med räddningsinsatser, särskilt transporter som genomförs
 - av bärgningsfordon, vilka transporterar fordon som varit inblandade i olyckor eller gått sönder och som innehåller farligt gods,
 - för att samla in och bortskafta farligt gods som berörts av ett tillbud eller en olycka och förflytta det till en säker plats,
- (e) vid brådskande transport för att rädda människoliv eller till skydd för miljön, förutsatt att alla åtgärder vidtas för ett fullständigt säkert genomförande av dessa transporter.
- (f) transport av tömda, ej rengjorda stationära lagringskärl, vilka har innehållit gaser i klass 2, grupp A, O eller F, ämnen i förpackningsgrupp II eller III som tillhör klass 3 eller 9, eller pesticider i förpackningsgrupp II eller III som tillhör klass 6.1, under följande villkor:

- Alla öppningar med undantag av tryckavlastningsanordningar (där sådana installerats) är lufttätt förslutna.
- Åtgärder har vidtagits för att förhindra läckage av innehåll under normala transportförhållanden.
- Lasten är fastsatt på medar, i häckar eller i andra hanteringsanordningar, respektive på fordonet eller i containern på ett sådant sätt att den inte kan lossna eller röra sig under normala transportförhållanden.

Detta undantag gäller inte stationära lagringskärl, vilka har innehållit okänsliggjorda explosivämnen eller ämnen, vilka ej är tillåtna för transport enligt ADR/ADR-S.

Anm För radioaktiva ämnen se 1.7.1.4.

1.1.3.2 Undantag i samband med transport av gaser

Bestämmelserna i ADR/ADR-S gäller inte för transport av:

- (a) gaser i behållare i transportmedel, som är till för deras framdrivning eller drift av särskild utrustning (t.ex. kylanläggning),
- (b) gaser i bränslebehållare i transporterade fordon. Avstängningskranen mellan bränslebehållaren och motorn ska vara stängd och den elektriska kontakten bruten,
- (c) gaser i grupperna A och O (enligt 2.2.2.1), när gasens tryck i kärlet eller tanken uppgår till högst 200 kPa (2 bar) vid 20 °C, och gasen inte är en kondenserad eller kyld kondenserad gas. Det innefattar alla slag av kärl eller tankar, t.ex. även maskin- och apparatdelar,
- (d) gaser i utrustningsdetaljer för fordonets drift (t.ex. brandsläckare), även sådana ingående i reservdelar (t.ex. gasfyllda fordonsdäck). Detta undantag gäller även vid transport av gasfyllda fordonsdäck,
- (e) gaser i särskilda anordningar i fordon, som är nödvändiga för drift av sådana särskilda anordningar under transporten (kylapparater, fiskbehållare, uppvärmningsapparater m.fl.) samt reservkärl i sådana anordningar och tömda, ej rengjorda utbyteskärl, som transporteras i samma transportenhet,
- (f) gaser som finns i livsmedel eller drycker.

1.1.3.3 Undantag i samband med transport av flytande bränsle

Bestämmelserna i ADR/ADR-S gäller inte för transport av:

- (a) bränsle som finns i behållare i transporterande fordon, och som är till för deras framdrivning eller drift av dess utrustning.
Bränslet får transporteras i fasta bränsletankar, direkt förbundna med fordonets motor eller hjälputrustning, vilka uppfyller tillämpliga legala bestämmelser, eller i bärbara bränslebehållare (t.ex. dunkar).
Totala volymen av de fasta tankarna får inte överstiga 1500 liter per transportenhet och volymen av en tank på ett släpfordon får inte överstiga 500 liter. Högst 60 liter per transportenhet får transporteras i bärbara bränslebehållare. Dessa begränsningar är inte tillämpliga på fordon som används av räddningstjänsten.
- (b) bränsle som finns i tankar i fordon eller annat transportmedel (t.ex. båtar) som utgör last, och som är till för dessas framdrivning eller drift av dess utrustning. Avstängningskran mellan motor eller utrustning och bränsletank ska vara stängd vid transporten, såvida den inte behöver vara öppen för att utrustningen ska fungera. I förekommande fall ska fordonen eller de andra transportmedlen lastas upprätt och säkras mot vältning.

1.1.3.4 Undantag i samband med särbestämmelser eller med farligt gods som förpackats i begränsade eller reducerade mängder

Anm För radioaktiva ämnen, se 1.7.1.4.

1.1.3.4.1 Transport av visst farligt gods undantas genom vissa särbestämmelser i kapitel 3.3 helt eller delvis från bestämmelserna i ADR/ADR-S. Detta undantag gäller om särbestämelsen är upptagen i tabellposten för det farliga godset ifråga i kapitel 3.2, tabell A, kolumn 6.

1.1.3.4.2 Visst farligt gods kan undantas under förutsättning att bestämmelserna i 3.4 är uppfyllda.

1.1.3.4.3 Visst farligt gods kan undantas under förutsättning att bestämmelserna i kapitel 3.5 är uppfyllda.

1.1.3.5 Undantag i samband med tömda, ej rengjorda förpackningar

Tömda, ej rengjorda förpackningar, inklusive IBC-behållare och storförpackningar, som innehållit ämnen i klasserna 2, 3, 4.1, 5.1, 6.1, 8 och 9 omfattas inte av bestämmelserna i ADR/ADR-S om ändamålsenliga åtgärder vidtagits för att eliminera eventuella faror. Farorna anses eliminerade när ändamålsenliga åtgärder vidtagits för att undanröja farorna hos klasserna 1-9.

1.1.3.6 Undantag i samband med transporterad mängd per transportenhet

1.1.3.6.1 Vad avser detta delavsnitt är farligt gods tilldelade transportkategori 0, 1, 2, 3 eller 4, enligt vad som anges i kapitel 3.2, tabell A, kolumn 15. Tömda, ej rengjorda förpackningar som innehållit ämnen tilldelade transportkategori "0" är också tilldelade transportkategori "0". Tömda, ej rengjorda förpackningar som innehållit ämnen tillordnade en annan transportkategori än "0" är tillordnade transportkategori "4".

1.1.3.6.2 Om mängden farligt gods på en transportenhet inte överstiger värdena som anges i kolumn 3 i tabellen i 1.1.3.6.3 för en viss transportkategori (om det farliga godset på transportenheten tillhör samma transportkategori) eller värdet beräknat enligt 1.1.3.6.4 (om det farliga godset på transportenheten tillhör olika transportkategorier), får godset transporteras i kollin på en transportenhet, utan att följande bestämmelser behöver uppfyllas:

- kapitel 1.10, utom för explosiva ämnen och föremål i klass 1.4 tillhörande UN 0104, 0237, 0255, 0267, 0289, 0361, 0365, 0366, 0440, 0441, 0455, 0456 och 0500,
- kapitel 5.3,
- avsnitt 5.4.3,
- kapitel 7.2, utom V5 och V8 i 7.2.4,
- CV1 i 7.5.11,
- del 8, med undantag av 8.1.2.1 (a),
8.1.4.2 till 8.1.4.5,
8.2.3,
8.3.3,
8.3.4,
8.3.5,
kapitel 8.4,
S1 (3) och (6),
S2 (1),
S4,
S14-S21 i kapitel 8.5,
- del 9.

1.1.3.6.3 När farligt gods på transportenheten tillhör samma kategori, anges högsta totalmängd per transportenhet i kolumn 3 i nedanstående tabell:

Transportkategori (1)	Ämnen eller föremål Förpackningsgrupp eller klassificeringskod/-grupp eller UN-nummer (2)	Högsta totalmängd per transportenhet (3)
0	Klass 1: 1.1A, 1.1L, 1.2L, 1.3L och UN 0190 Klass 3: UN 3343 Klass 4.2: Ämnen som tillhör förpackningsgrupp I Klass 4.3: UN 1183, 1242, 1295, 1340, 1390, 1403, 1928, 2813, 2965, 2968, 2988, 3129, 3130, 3131, 3134, 3148, 3396, 3398 och 3399 Klass 5.1: UN 2426 Klass 6.1: UN 1051, 1600, 1613, 1614, 2312, 3250 och 3294 Klass 6.2: UN 2814 och 2900 Klass 7: UN 2912-2919, 2977, 2978 och 3321-3333 Klass 8: UN 2215 (MALEINANHYDRID, SMÄLT) Klass 9: UN 2315, 3151, 3152 och 3432 samt utrustning som innehåller sådana ämnen eller blandningar Tömnda, ej rengjorda förpackningar, som innehållit ämnen i denna transportkategori, utom förpackningar som omfattas av UN 2908.	0
1	Ämnen och föremål, som tillhör förpackningsgrupp I och inte tilldelats transportkategori 0 samt ämnen och föremål i följande klasser: Klass 1: 1.1B-1.1J ^{a)} , 1.2B-1.2J, 1.3C, 1.3G, 1.3H, 1.3J och 1.5D ^{a)} Klass 2: Grupperna T, TC ^{a)} , TO, TF, TOC och TFC Aerosoler: grupperna C, CO, FC, T, TF, TC, TO, TFC och TOC Klass 4.1: UN 3221-3224 och 3231-3240 Klass 5.2: UN 3101-3104 och 3111-3120	20
2	Ämnen och föremål, som tillhör förpackningsgrupp II och inte tilldelats transportkategori 0, 1 eller 4 samt ämnen och föremål i följande klasser: Klass 1: 1.4B-1.4G och 1.6N Klass 2: Grupp F Aerosoler: grupp F Klass 4.1: UN 3225-3230 Klass 5.2: UN 3105-3110 Klass 6.1: Ämnen och föremål, som tillhör förpackningsgrupp III Klass 9: UN 3245	333
3	Ämnen och föremål, som tillhör förpackningsgrupp III och inte tilldelats transportkategori 0, 2 eller 4 samt ämnen och föremål i följande klasser: Klass 2: Grupperna A och O Aerosoler: Grupperna A och O Klass 3: UN 3473 Klass 4.3: UN 3476 Klass 8: UN 2794, 2795, 2800, 3028 och 3477 Klass 9: UN 2990 och 3072	1000
4	Klass 1: 1.4S Klass 4.1: UN 1331, 1345, 1944, 1945, 2254 och 2623 Klass 4.2: UN 1361 och 1362 i förpackningsgrupp III Klass 7: UN 2908-2911 Klass 9: UN 3268 Tömnda, ej rengjorda förpackningar, som innehållit farliga ämnen med undantag av sådana som omfattas av transportkategori 0.	obegränsat

^{a)} För UN 0081, 0082, 0084, 0241, 0331, 0332, 0482, 1005 och 1017 utgör högsta tillåtna totalmängd per transportenhet 50 kg.

I ovanstående tabell betyder ”högsta tillåtna totalmängd per transportenhet”:

- för föremål, bruttovikten i kg (för föremål i klass 1, nettovikten av explosivämnet i kg, samt för farligt gods i maskiner och utrustningar vilka är angivna i ADR/ADR-S, totalmängden av det farliga gods de innehåller i kg respektive liter),
- för fasta ämnen, kondenserade gaser, kylda kondenserade gaser och lösta gaser, nettovikten i kg,
- för vätskor och komprimerade gaser, nominell volym hos kärlet (se definition i 1.2.1) i liter.

1.1.3.6.4 När farligt gods, som tillhör skilda transportkategorier, transporteras i samma transportenhet, får summan av följande inte överstiga 1000:

- mängden ämnen och föremål i transportkategori 1, multiplicerad med 50,
- mängden av i fotnot a) till tabellen i 1.1.3.6.3 upptagna ämnen och föremål i transportkategori 1, multiplicerad med 20,
- mängden ämnen och föremål i transportkategori 2, multiplicerad med 3,
- mängden ämnen och föremål i transportkategori 3.

1.1.3.6.5 Avseende tillämpningen av detta delavsnitt så ska farligt gods undantaget i enlighet med 1.1.3.2 -1.1.3.5 inte medräknas.

1.1.3.7 **Undantag för transport av litiumbatterier**

Bestämmelserna i ADR/ADR-S gäller inte för

- (a) Litiumbatterier som är inbyggda i transportmedel med vilka transport utförs, och som är till för deras framdrivning eller drift av dess utrustning.
- (b) Litiumbatterier som för driftens skull ingår i en utrustning, vilken används under transporten eller är avsedd för användning under transporten (t.ex. bärbar dator).

1.1.4 **Andra bestämmelser tillämplighet**

1.1.4.1 (Tills vidare blank.)

1.1.4.2 **Transport i en transportkedja som innefattar sjö- eller lufttransport**

1.1.4.2.1 Kollin, containrar, UN-tankar och tankcontainrar, vilka inte fullständigt uppfyller bestämmelserna för förpackning, samemballering, märkning, etikettering av kollin eller applicering av storetiketter och märkning med orangefärgad skylt enligt ADR/ADR-S, men dock uppfyller bestämmelserna i IMDG-koden eller ICAO:s tekniska anvisningar, får om transportkedjan innefattar sjö- eller lufttransport transporteras på följande villkor:

- (a) kollin ska, om deras märkning och etikettering inte motsvarar ADR/ADR-S, förses med märkning och etikettering enligt bestämmelserna i IMDG-koden eller ICAO:s tekniska anvisningar,
- (b) för samemballering i ett kolli gäller bestämmelserna i IMDG-koden eller ICAO:s tekniska anvisningar,
- (c) för transport i en transportkedja som innefattar sjötransport ska containrar, UN-tankar och tankcontainrar märkas och förses med storetiketter enligt kapitel 5.3 i IMDG-koden, i den mån de inte är märkta och etiketterade enligt kapitel 5.3 i denna bilaga. I sådant fall är endast 5.3.2.1.1 tillämpligt på märkningen av själva fordonet. För tömda, ej rengjorda UN-tankar och tankcontainrar gäller detta också för efterföljande transport till en rengöringsstation.

Detta undantag gäller inte för gods som enligt klass 1-9 i ADR/ADR-S klassificerats som farligt gods, men som enligt bestämmelserna i IMDG-koden eller ICAO:s tekniska anvisningar inte räknas som farligt gods.

- 1.1.4.2.2 Transportenheter, som består av ett eller flera fordon, utom sådana som transporterar containrar, UN-tankar eller tankcontainrar enligt vad som anges i 1.1.4.2.1 (c), och som inte är försedda med storetiketter enligt bestämmelserna i 5.3.1 i ADR/ADR-S, men som är märkta och försedda med storetiketter enligt kapitel 5.3 i IMDG-koden, ska godtas för transport i en transportkedja som innefattar sjötransport, förutsatt att bestämmelserna för den orange-färgade skyltningen enligt 5.3.2 i ADR/ADR-S är uppfyllda.
- 1.1.4.2.3 För transport i en transportkedja som innefattar sjö- eller lufttransport får informationen som krävs i 5.4.1, 5.4.2 och i särbestämmelser i kapitel 3.3 ersättas med transporthandling och information som krävs enligt IMDG-koden respektive ICAO:s tekniska instruktioner, förutsatt att eventuell ytterligare information som krävs enligt ADR/ADR-S också läggs till.
- Anm* Vid transport enligt 1.1.4.2.1 se även 5.4.1.1.7 för uppgifter i godsdeklarationen. Vid containertransport se även 5.4.2 för stuvningsintyg.
- 1.1.4.3 **Användning av tankar av IMO-typ godkända för sjötransport**
Tankar av IMO-typ 1, 2, 5 och 7, som inte uppfyller bestämmelserna i kapitel 6.7 eller 6.8, men som tillverkats och godkänts före 1 januari 2003 enligt bestämmelserna (inklusive övergångsbestämmelserna) i IMDG-koden (amdt 29-98) får användas till och med 2009-12-31, under förutsättning att de uppfyller tillämpliga kontrollbestämmelser i IMDG-koden (amdt 29-98) och att de i kapitel 3.2, kolumn 12 och 14, i IMDG-koden (amdt 33-06) angivna instruktionerna är fullständigt uppfyllda. Efter den 31 december 2009 får de fortsätta att användas om de uppfyller tillämpliga kontrollbestämmelser i IMDG-koden, dock under förutsättning att instruktionerna i kapitel 3.2, kolumn 10 och 11, och kapitel 4.2 i ADR/ADR-S är uppfyllda.¹⁾
- 1.1.4.4 (Tills vidare blank.)
- 1.1.4.5 **Transport som sker på annat sätt än på väg**
- 1.1.4.5.1 Om fordonet, som används för en transport som omfattas av bestämmelserna i ADR/ADR-S, tillryggalägger en del av transportsträckan på annat sätt än på väg, ska för denna del av transportsträckan endast de nationella eller internationella bestämmelser tillämpas, som i förekommande fall gäller för transport av farligt gods med det transportslag som fordonet transporteras med.

- 1.1.4.5.2 I de fall som anges i 1.1.4.5.1 ovan får berörda fördragsparter till ADR avtala om att tillämpa bestämmelserna i ADR, i förekommande fall kompletterade med tilläggsbestämmelser, för en delsträcka där fordonet transporteras på annat sätt än på väg, i den mån sådana avtal mellan fördragsparter till ADR inte kommer i konflikt med reglerna i de internationella överenskommelserna för transport av farligt gods med det transportslag med vilket fordonet transporteras på delsträckan i fråga, t.ex. International Convention for the Safety of Life at Sea (SOLAS), till vilka dessa fördragsparter till ADR också kan vara anslutna.

Sådana avtal ska meddelas av den fördragspart, som tagit initiativ till att avtalet tecknats, till sekretariatet i FN:s ekonomiska kommission för Europa, vilket sprider kännedom om dem till fördragsparterna.

¹⁾ Internationella sjöfartsorganisationen (IMO) har gett ut riktlinjer för fortsatt användning av befintliga tankar av IMO-typ och tankfordon för transport av farligt gods (Guidance on the continued use of existing IMO type portable tanks and road tank vehicles for the transport of dangerous goods) som cirkulär DSC.1/Circ.12 med rättelser. Riktlinjerna återfinns på IMO:s webbplats med adressen www.imo.org.

- 1.1.4.5.3 I de fall där en transport som omfattas av ADR för hela eller en del av vägsträckan även omfattas av bestämmelserna i en internationell överenskommelse som reglerar transport av farligt gods med ett annat transportsätt än vägtransport, genom klausuler som utsträcker tillämpligheten av en sådan överenskommelse till vissa transporter med motorfordon, så ska bestämmelserna i en sådan överenskommelse gälla för aktuell sträcka samtidigt med de bestämmelser i ADR som passar ihop med dem. Andra bestämmelser i ADR ska inte tillämpas på vägsträckan i fråga.

[UPPHÄVD]

Kapitel 1.2

Definitioner och måttenheter

1.2.1 Definitioner

Anm 1 I detta avsnitt har alla allmänna och särskilda definitioner införts.

Anm 2 De begrepp som förekommer i definitionerna i detta avsnitt, och som är föremål för en motsvarande definition, är angivna med kursiv text.

I ADR/ADR-S avser:

A

ADN: Europeisk överenskommelse för internationell *transport av farligt gods* på inre vattenvägar.

Aerosol eller **aerosolbehållare:** Ej påfyllningsbart *kärl*, som uppfyller bestämmelserna i 6.2.6, är tillverkat av metall, glas eller plast, innehåller en komprimerad, kondenserad eller under tryck löst *gas* med eller utan ett flytande, pastaformigt eller pulverformigt ämne, och är utrustat med en utsläppsventil, som möjliggör trycktömning av innehållet i form av en suspension av fasta eller flytande partiklar i en *gas*, i form av skum, pasta eller pulver eller i flytande eller gasformigt tillstånd.

Animalt material: Djurkadaver, kroppsdelar från djur eller animalt foder.

Användare av tankcontainer eller UN-tank: *Företag* i vars namn *tankcontainern* eller *UN-tanken* registrerats.

Arbetsstryck: Det *utvecklade trycket* av en komprimerad *gas* i ett fyllt *tryckkärl* vid en referenstemperatur på 15 °C.

Anm För *tankar*, se definitionen för *högsta arbetsstryck*.

ASTM: American Society for Testing and Materials (ASTM International, 100 Barr Harbor Drive, PO Box C700, West Conshohocken, PA 19428-2959, USA).

Avfall: Ämnen, lösningar, blandningar eller föremål, för vilka ingen omedelbar användning avses, men som transporteras till upparbetning, deponi eller avlägsnande genom förbränning eller andra bortskaffningssätt.

Avmonterbar tank: *Tank*, annan än *fast tank*, *UN-tank*, *tankcontainer* eller element i ett *batterifordon* eller en MEG-container med en volym över 450 liter, som inte är konstruerad för *transport* av gods utan omlastning av innehållet, och som normalt endast kan hanteras när den är tom.

Avsändare: Med avsändare förstås den som till någon annan lämnar farligt gods för transport eller som för egen räkning transporterar sådant gods. Om en transport utförs i enlighet med ett transportavtal ska med avsändare förstås den som är avsändare enligt transportavtalet.

B

Batterifordon: Ett *fordon* som består av element, vilka är förbundna med ett samlingsrör och är varaktigt fastsatta på *transportenheten*. Som element i ett *batterifordon* räknas *gasflaskor*, *storflaskor*, *tryckfat* och *gasflaskpaket*, liksom *tankar* för *gaser* i klass 2 med en volym över 450 liter.

Bedömning av överensstämmelse: Processen med att granska en produkt för bedömning av överensstämmelse mot bestämmelserna i 1.8.6 och 1.8.7 beträffande typgodkännande, tillverkningskontroll och första kontroll.

Begränsande system för transport av ämnen i klass 7: Den av konstruktören fastställda och av *behörig myndighet* godkända sammansättningen av fissa ämnen och förpackningskomponenter, som är avsedd att upprätthålla kriticitetssäkerheten.

Behållare (för klass 1): Som *inner-* eller *mellanförpackning* använda *lådor*, flaskor, burkar, *fat*, kannor eller hylsor samt deras *förslutningsanordningar* av alla slag.

Behållarskal (för alla slags *IBC-behållare* utom för *integrerade IBC-behållare*): Den egentliga *behållaren*, inklusive öppningar och deras *förslutningar*, men utan *driftutrustning*.

Behörig myndighet: Myndighet eller annat organ som förordnas som sådan i varje stat i varje enskilt fall enligt landets lagstiftning.

Brandfarlig beståndsdel (för aerosolbehållare): Brandfarliga vätskor, brandfarliga fasta ämnen eller brandfarliga gaser och gasblandningar som definieras i Anmärkningarna 1 till 3 under avsnitt 31.1.3 i del 3 i *Testhandboken*. Denna benämning omfattar inte pyrofora, självupphettande eller vattenreaktiva ämnen. Den kemiska förbränningsvärmens ska bestämmas genom en av följande metoder: ASTM D 240, ISO/FDIS 13943:1999 (E/F) 86.1-86.3 eller NFPA 30B.

Bricka (klass 1): En skiva av metall, plast, papp eller annat ändamålsenligt material, som sätts in i *inner-*, *mellan-*, eller *yttreförpackningar* och därigenom möjliggör en kompakt stuvning i dessa *förpackningar*. Ytan av *brickan* får utformas så att *förpackningar* eller föremål som sätts i hålls säkert på plats och kan separeras från varandra.

Bulkcontainer: Ett behållarsystem (inklusive eventuell beklädnad eller beläggning), som är avsett för *transport* av *fasta ämnen* i direkt kontakt med behållarsystemet. *Förpackningar*, *IBC-behållare*, *storförpackningar* och *tankar* omfattas inte.

En bulkcontainer:

- är av varaktigt slag och tillräckligt motståndskraftig för upprepad användning,
- är särskilt konstruerad för att underlätta transport av gods med ett eller flera transportslag utan mellanliggande omlastning,
- är försedd med anordningar som underlättar hanteringen,
- har en volym på minst 1,0 m³.

Exempel på bulkcontainrar är *containrar*, *offshorebulkcontainrar*, silor för gods i bulk, tippbehållare, *växelflak*, trågformade *containrar*, rullcontainrar, lastutrymmen i *fordon*.

Bärgningsförpackning: Specialförpackning i vilken skadade, defekta eller otäta *kollin* med *farligt gods* eller sådant *farligt gods* som spridits eller läckt ut kan placeras för *transport* till återvinning eller bortskaffande.

C

CGA: Compressed Gas Association (CGA, 4221 Walney Road, 5th Floor, Chantilly, VA 20151-2923, USA).

Container: En transportutrustning (ramkonstruktion eller liknande utrustning) som

- är av varaktigt slag och tillräckligt motståndskraftig för upprepad användning,
- är särskilt konstruerad för att underlätta *transport* av gods med ett eller flera transportslag utan omlastning av innehållet,
- är försedd med anordningar, vilka underlättar säkring och hantering, särskilt vid överflyttning från ett transportmedel till ett annat,
- är konstruerad så att fyllning och tömning underlättas,

- har en invändig volym på minst 1 m³, med undantag av containrar för transport av radioaktiva ämnen.

Dessutom:

Presenningsförsedd container: En öppen *container* försedd med presenning till skydd för lasten.

Sluten container: En fullständigt sluten *container* med styvt tak, styva sidoväggar, styva gavlar och styvt golv. Begreppet innefattar *containrar* med öppningsbart tak, såvida taket kan tillslutas under *transporten*.

Småcontainer: En *container* med antingen något totalt utvändigt mått (längd, bredd eller höjd) mindre än 1,5 m eller en invändig volym av högst 3,0 m³.

Storcontainer:

- (a) En *container* som inte motsvarar definitionen av *småcontainer*,
- (b) i CSC:s mening en *container* med en av de fyra nedre ytterhörnen begränsad basyta
 - (i) på minst 14 m² (150 kvadratfot), eller
 - (ii) på minst 7 m² (75 kvadratfot) när den är utrustad med övre hörnbeslag.

Öppen container: En *container* med öppet tak eller ett containerflak.

Ett *växelflak* är en *container*, som enligt EN 283 (utgåva 1991) uppvisar följande kännetecken:

- den är i fråga om mekanisk hållfasthet konstruerad uteslutande för *transport* med vagn eller fordon i land- eller färjetrafik,
- den är inte staplingsbar,
- den kan ställas av fordonet med fordonets egen utrustning på stödben och åter lyftas på.

Anm Begreppet *container* omfattar inte vanliga *förpackningar*, *IBC-behållare*, *tankcontainrar* eller *fordon*. Dock får en container användas som *förpackning* vid transport av radioaktiva ämnen.

CSC: Internationell konvention om säkra *containrar* (Genève, 1972) i aktuell gällande utgåva, utgiven av den internationella sjöfartsorganisationen (*IMO*) i London.

D

Dammtät förpackning: *Förpackning* som är ogenomsläpplig mot torrt innehåll, inklusive finpulveriserade *fasta ämnen* som uppstått under *transporten*.

Driftutrustning:

- (a) Hos en *tank*: fyllnings- och tömningsanordningar, luftningsanordningar, säkerhets-, uppvärmnings- och värmeskyddsanordningar samt mätinstrument,
- (b) hos element i ett *batterifordon* eller *MEG-container*: fyllnings- och tömningsanordningar inklusive samlingsrörssystem, säkerhetsanordningar samt mätinstrument,
- (c) hos *IBC-behållare*: fyllnings- och tömningsanordningar och eventuella tryckutjämnings- eller luftningsanordningar, säkerhets-, uppvärmnings- och värmeskyddsanordningar samt mätinstrument.

Anm För *UN-tankar*, se kapitel 6.7.

Dunk: *Förpackning* av metall eller plast med fyrkantigt eller flersidigt tvärsnitt med en eller flera öppningar.

E

EN (-standard): Europeisk standard, publicerad av den europeiska standardiseringsorganisationen (CEN) (CEN, 36 rue de Stassart, B-1050 Bryssel).

Engångsbehållare, för gas: Ej påfyllningsbart *kärl*, som innehåller en *gas* eller *gasblandning* under tryck. Den kan vara utrustad med eller sakna utloppsventil.

ECE-reglemente: Ett reglemente knutet till Överenskommelsen om antagande av enhetliga tekniska bestämmelser för utrustning för hjulförsedda fordon och komponenter som kan sättas fast eller användas på hjulförsedda fordon och villkoren för ömsesidigt erkännande av godkännanden utfärdade enligt dessa bestämmelser (1958, i gällande version).

EG-direktiv: Bestämmelser, beslutade av behörig institution inom den europeiska gemenskapen EG, och som är bindande med avseende på det resultat som ska uppnås för varje fördragspart som de är riktade till, men där nationella myndigheter får avgöra form och metoder.

Extra ytteremballage: Se *overpack*.

F

Farlig reaktion:

- (a) Förbränning eller avsevärd värmeutveckling,
- (b) utveckling av brandfarliga, kvävningsframkallande, oxiderande eller giftiga *gaser*,
- (c) uppkomst av frätande ämnen,
- (d) uppkomst av instabila ämnen, eller
- (e) farlig tryckstegring (endast för *tankar*).

Farligt gods: Ämnen och föremål vars *transport* enligt ADR/ADR-S är antingen förbjuden eller tillåten endast under vissa angivna villkor.

Fast tank: En *tank* med volym över 1000 liter, som är varaktigt fäst på ett *fordon* (som därigenom blir ett *tankfordon*) eller utgör en integrerad del av ramen till ett sådant *fordon*.

Fast ämne:

- (a) Ett ämne med smältpunkt eller smältstart över 20 °C vid ett tryck av 101,3 kPa, eller
- (b) ett ämne som enligt provningsmetoden ASTM D 4359-90 inte är flytande eller som enligt kriterierna i den i 2.3.4 beskrivna provningsmetoden (penetrometermetoden) för bestämning av flytbarhet är tjockflytande.

Fat: Cylindrisk *förpackning* av metall, papp, plast, plywood eller annat ändamålsenligt material och med plana eller välvda gavlar. Detta begrepp omfattar även *förpackningar* av annan form, t.ex. runda *förpackningar* med kägelformad hals eller spannformade *förpackningar*. Utanför detta begrepp faller *trätunnor* och *dunkar*.

Flampunkt: Den lägsta temperaturen hos en *vätska*, vid vilken dess ångor bildar en antändbar blandning med luft.

Flexibel IBC-behållare: En *IBC-behållare* som består av ett *behållarskal*, försett med ändamålsenlig *driftutrustning* och *hanteringsanordningar*, som är bildat av folie, väv eller annat flexibelt material eller av kombinationer av material av detta slag och om så krävs med invändig beläggning eller beklädnad.

FN:s modellregelverk: Modellregelverk, som finns i bihang till femtonde reviderade utgåvan av FN-rekommendationerna för transport av farligt gods, utgiven av Förenta Nationerna (ST/SG/AC.10/1/Rev.15).

Fordon: Se *batterifordon, presenningsförsedd fordon, tankfordon, täckt fordon* och *öppet fordon*.

Fyllare: *Företag* som fyller *farligt gods* i en *tank* (*tankfordon, avmonterbar tank, UN-tank* eller *tankcontainer*), i ett *batterifordon* eller en *MEG-container*, eller i ett *fordon*, en *storcontainer* eller *småcontainer* för *transport i bulk*.

Fyllningsförhållande: Förhållandet mellan gasens vikt och vikten hos vatten vid 15 °C, som helt fyller ett för användning förberett *tryckkärl*.

Fyllningstryck: Det högsta tryck, som faktiskt utvecklas vid tryckfyllning av *tank* (se även *kalkyltryck, tömningstryck, högsta arbetstryck* och *provtryck*).

Företag: Fysisk person, juridisk person med eller utan förvärvssyfte, förening eller sammanslutning av personer utan juridisk status med eller utan förvärvssyfte samt offentlig inrättning, oavsett om denna förfogar över egen juridisk status eller är beroende av en myndighet med juridisk status.

Förbränningsvärmare: En anordning som direkt använder vätske- eller gasformigt bränsle och inte utnyttjar överskottsvärmen från fordonets drivmotor.

Förpackare: *Företag* som fyller *farligt gods* i *förpackningar*, inklusive *storförpackningar* och *IBC-behållare*, och i förekommande fall förbereder *kollin* för *transport*.

Förpackning: Ett eller flera *kärl* och alla övriga beståndsdelar och material som behövs för att *kärlet* ska fylla sin *behållarfunktion* och andra säkerhetsfunktioner (se även *bärgningsförpackning, dammtät förpackning, förpackning av tunnplåt, IBC-behållare, innerförpackning, integrerad förpackning (plast), integrerad förpackning (glas, porslin, stengods), mellanförpackning, rekonditionerad förpackning, renoverad förpackning, sammansatt förpackning, storförpackning, ytterförpackning* och *återanvänd förpackning*).

Förpackning av tunnplåt: *Förpackning* med runt, elliptiskt, fyrkantigt eller flersidigt tvärsnitt (även koniskt) samt *förpackning* med kägelformad hals eller spannförmad *förpackning* av metall med en vägg tjocklek under 0,5 mm (t.ex. vitplåt), med plana eller välvda gavlar och med en eller flera öppningar, som inte omfattas av definitionen för *fat* eller *dunk*.

Förpackningsgrupp: En grupp i vilken vissa ämnen för förpackningsändamål inplaceras på grund av sin farlighetsgrad under *transporten*. *Förpackningsgrupperna* har följande betydelse, som beskrivs närmare i del 2:

förpackningsgrupp I: mycket farliga ämnen,

förpackningsgrupp II: farliga ämnen,

förpackningsgrupp III: mindre farliga ämnen.

Anm Vissa föremål som innehåller farliga ämnen är också inplacerade i en förpackningsgrupp.

Förslutning: En anordning som tjänar till att försluta öppningen i ett *kärl*.

G

Gas: Ämne som

(a) har ett ångtryck över 300 kPa (3 bar) vid 50 °C, eller

(b) är fullständigt gasformigt vid 20 °C och normalt atmosfärstryck på 101,3 kPa.

Gasflaska: Transportabelt *tryckkärl* med volym upp till 150 liter.

Gasflaskpaket: Enhet av fast sammanbundna *gasflaskor*, som är förbundna med varandra med ett samlingsrör och transporteras som en odelbar enhet. Den totala volymen får inte överstiga 3000 liter. För gasflaskpaket som är avsedda för *transport*

av giftiga *gaser* i klass 2 (grupper som enligt 2.2.2.1.3 börjar med bokstaven T) är volymen begränsad till 1000 liter.

Gaskärl: Se *Tryckkärl*.

GHS (Globally Harmonized System of Classification and Labelling of Chemicals): Den andra reviderade utgåvan av ett Globalt Harmoniserat System för klassificering och etikettering av kemiska produkter, publicerat av Förenta Nationerna i dokument ST/SG/AC.10/30/Rev.2.

Godkännande

Multilateralt godkännande för transport av ämnen i klass 7: Ett godkännande, som utfärdas av berörd *behörig myndighet* i ursprungslandet för *konstruktionen* eller förflyttningen och, i de fall sändningen ska transporteras genom eller till något annat land, även av *behörig myndighet* i detta land. Begreppet ”genom eller till” utesluter uttryckligen begreppet ”över”, dvs. godkännande- och anmälningsbestämmelserna gäller inte ett land, över vilket radioaktiva ämnen transporteras med flyg, förutsatt att ingen planerad mellanlandning sker i landet.

Unilateralt godkännande för transport av ämnen i klass 7: Ett godkännande av en *konstruktion*, vilket endast behöver utfärdas av *behörig myndighet* i ursprungslandet för *konstruktionen*. Är ursprungslandet inte fördragspart till ADR så kräver godkännandet bekräftelse av *behörig myndighet* i det första ADR-land som berörs av sändningen (se 6.4.22.6).

H

Hanteringsanordning (för *flexibla IBC-behållare*): Lyftband, sling, öglor eller ramar, vilka är fästa på *behållarskalet* av *IBC-behållaren* eller utgör en del av detta.

Högsta arbetstryck: Det största av de tre följande värdena:

- det högsta effektiva tryck, som är tillåtet i *tanken* under fyllning (högsta tillåtna *fyllningstryck*),
- det högsta effektiva tryck, som är tillåtet i *tanken* under tömning (högsta tillåtna *tömningstryck*), och
- av innehållet (inklusive eventuellt förekommande andra *gaser*) framkallat effektivt övertryck i *tanken* vid högsta drifttemperatur.

Om inget annat föreskrivs i 4.3 så får värdet på detta arbetstryck inte vara mindre än ångtrycket (absoluttryck) av innehållet vid 50 °C.

För tankar med *säkerhetsventiler* (med eller utan sprängbleck), med undantag av *tankar* för *transport* av komprimerade, kondenserade eller lösta *gaser* i klass 2, är *högsta arbetstryck* dock lika med det föreskrivna öppningstrycket hos dessa *säkerhetsventiler*.

(Se även *fyllningstryck*, *kalkyltryck*, *provtryck* och *tömningstryck*).

Anm 1 För *UN-tankar*, se kapitel 6.7.

Anm 2 För slutna *kryokärl*, se *Anm* till 6.2.1.3.6.5.

Högsta nettovikt: *Högsta nettovikten* av innehållet i en enskild *förpackning* eller högsta summan av vikterna hos *innerförpackningarna* och deras innehåll, uttryckt i kg.

Högsta normala arbetstryck: för transport av ämnen i klass 7: Det högsta trycket över lufttrycket vid genomsnittlig havsnivå, som skulle utvecklas i *inneslutningssystemet* under ett år under de temperatur- och solinstrålningsbetingelser som motsvarar omgivningsförhållanden utan ventilation, yttre kylning med hjälpsystem eller operativa åtgärder under *transport*.

Högsta tillåtna bruttovikt

- (a) (För alla slag av *IBC-behållare* utom *flexibla*): summan av vikten hos *IBC-behållaren* med all *driftutrustning* och *strukturdelar* och högsta tillåtna nettovikten,
- (b) (för tankar): summan av *tankens* taravikt och den för *transporten* högsta tillåtna lasten.

Anm För *UN-tankar*, se kapitel 6.7.

Högsta tillåtna last (för *flexibla IBC-behållare*): Högsta nettovikten, för vilken en *IBC-behållare* är konstruerad och godkänd för *transport*.

Högsta volym: Den högsta invändiga volymen hos *kärl* eller *förpackningar*, inklusive *storförpackningar* och *IBC-behållare*, uttryckt i m³ eller liter.

I

IAEA (International Atomic Energy Agency): Den internationella atomenergibyran (IAEA, Postfach 100, A-1400 Wien, Österrike).

IBC-behållare (Intermediate Bulk Container): Styv eller flexibel transporterbar *förpackning*, som inte är upptagen i kapitel 6.1 och:

- (a) har en volym av
 - (i) högst 3,0 m³ för *fasta ämnen* och *vätskor* i förpackningsgrupp II och III,
 - (ii) högst 1,5 m³ för *fasta ämnen* i förpackningsgrupp I, om dessa är förpackade i *flexibla IBC-behållare*, *IBC-behållare av plast*, *integrerade IBC-behållare*, eller *IBC-behållare av papp* eller *trä*,
 - (iii) högst 3,0 m³ för *fasta ämnen* i förpackningsgrupp I, om dessa är förpackade i *IBC-behållare av metall*,
 - (iv) högst 3,0 m³ för radioaktiva ämnen i klass 7,
- (b) är konstruerad för mekanisk hantering,
- (c) kan klara påkänningarna vid hantering och *transport*, vilket ska verifieras genom de i kapitel 6.5 angivna provningarna,

(se även *flexibel IBC-behållare*, *IBC-behållare av trä*, *IBC-behållare av papp*, *integrerad IBC-behållare med innerbehållare av plast*, *IBC-behållare av metall* och *IBC-behållare av styv plast*).

Anm 1 *UN-tankar* eller *tankcontainrar*, som uppfyller bestämmelserna i kapitel 6.7 eller 6.8, räknas inte som *IBC-behållare*.

Anm 2 *IBC-behållare*, som uppfyller bestämmelserna i kapitel 6.5, räknas inte som *container* i ADR/ADR-S:s mening.

IBC-behållare av metall: En *IBC-behållare*, som består av ett *behållarskal* av metall samt ändamålsenlig *driftutrustning* och *strukturdelar*.

IBC-behållare av papp: En *IBC-behållare*, som består av ett *behållarskal* av papp med eller utan åtskilda övre och nedre gavlar, i förekommande fall med *innerbeklädnad* (men inga *innerförpackningar*), samt ändamålsenlig *driftutrustning* och *strukturdelar*.

IBC-behållare av styv plast: En *IBC-behållare*, som består av ett *behållarskal* av styv plast som kan ha *strukturdelar* och ändamålsenlig *driftutrustning*.

IBC-behållare av trä: En *IBC-behållare* av trä består av ett styvt eller hopfällbart *behållarskal* av trä med *innerbeklädnad* (men inga *innerförpackningar*) samt ändamålsenlig *driftutrustning* och *strukturdelar*.

Regelbundet underhåll av flexibla IBC-behållare: Utförande av regelbundet arbete på *flexibla IBC-behållare* av plast eller *flexibla IBC-behållare* av textiltväv, såsom

- (a) rengöring,
- (b) utbyte av delar som inte är inbyggda, såsom ej integrerade invändiga beklädnader och förslutningsförbindelser, med delar som överensstämmer med tillverkarens ursprungliga specifikationer,

förutsatt att sådant arbete inte försämrar den flexibla IBC-behållarens behållarfunktion och inte förändrar konstruktionstypen.

Regelbundet underhåll av styva IBC-behållare: Utförande av regelbundet arbete på *IBC-behållare av metall* eller *styv plast* eller *integrerade IBC-behållare*, såsom

- (a) rengöring,
- (b) avmontering och återinsättning eller ersättning av förslutningar till *behållarskalet* (inklusive tillhörande tätningar) eller *driftutrustningen*, motsvarande tillverkarens ursprungliga specifikationer och förutsatt att IBC-behållarens täthet kontrolleras, eller
- (c) återställning av *strukturdelar*, vilka inte direkt har funktionen att innesluta farligt gods eller upprätthålla ett tömningstryck, för att återställa överensstämmelsen med den provade behållartypen (t.ex. riktning av stödben eller lyftanordningar), förutsatt att IBC-behållarens funktion som behållare inte påverkas.

Renoverad IBC-behållare: En *IBC-behållare av metall* eller *styv plast* eller en *integrerad IBC-behållare*:

- (a) som tillkommit genom framställning av en UN-behållartyp som uppfyller bestämmelserna, utgående från en typ som inte motsvarat dessa bestämmelser, eller
- (b) som tillkommit genom omvandling av en UN-behållartyp, som uppfyller bestämmelserna, till en annan som uppfyller samma bestämmelser.

Renoverade IBC-behållare omfattas av samma bestämmelser i ADR/ADR-S som en ny IBC-behållare av samma slag (se även definitionen på behållartyp i 6.5.6.1.1).

Reparerad IBC-behållare: En *IBC-behållare av metall* eller *styv plast* eller en *integrerad IBC-behållare*, som på grund av en stöt eller av annat skäl (t.ex. korrosion, försprödning eller andra tecken på nedsatt hållfasthet gentemot den provade behållartypen) har återställts så att den återigen motsvarar den provade behållartypen och är i stånd att klara typprovningen. För ADR/ADR-S räknas ersättning av den *styva innerbehållaren* i en *integrerad IBC-behållare* med en som motsvarar tillverkarens ursprungliga specifikationer som reparation. Detta begrepp innefattar dock inte *regelbundet underhåll av styva IBC-behållare*. *Behållarskalet* till en *IBC-behållare av styv plast* och *innerbehållaren* till en *integrerad IBC-behållare* är inte reparerbara. *Flexibla IBC-behållare* får inte repareras, såvida inte behörig myndighet tillåter detta.

ICAO (International Civil Aviation Organization): Den internationella organisationen för civil luftfart (ICAO, 999 University Street, Montreal, Quebec H3C 5H7, Canada).

ICAO:s tekniska instruktioner: Tekniska instruktioner för säker *transport* av *farligt gods* med flyg, komplettering till bilag 18 till Chicagoöverenskommelsen för internationell luftfart (Chicago, 1944), utgiven av internationella organisationen för civil luftfart (ICAO), Montreal.

IMDG-koden (International Maritime Dangerous Goods Code): Internationell kod för *transport* av *farligt gods* på fartyg, tillämpningsbestämmelser till kapitel VII, del A av den internationella överenskommelsen av 1974 till skydd av människoliv till sjöss

(SOLAS-konventionen), utgiven av internationella sjöfartsorganisationen (IMO), London.

IMO (International Maritime Organization): Den internationella sjöfartsorganisationen (IMO, 4 Albert Embankment, London SE1 7SR, Storbritannien).

Innerbeklädnad: Ett slangformat hölje eller en *säck*, som sätts in i en *förpackning*, inklusive *storförpackning* eller *IBC-behållare*, men inte utgör en beståndsdel av den. Förslutningsanordningar för dess öppningar ingår.

Innerförpackning: *Förpackning*, vars transport kräver en *yttreförpackning*.

Innerkärl: *Kärl*, som behöver en *yttreförpackning* för att fylla sin behållarfunktion.

Inneslutningssystem för transport av ämnen i klass 7: Sammansättning av komponenter i *förpackningen* på sätt som specificerats av konstruktören och som är avsedd att förhindra att radioaktiva ämnen kommer ut under *transporten*.

Integrerad förpackning (glas, porslin eller stengods): Av ett *innerkärl* av glas, porslin eller stengods och en *yttreförpackning* (av metall, trä, papp, plast, skumplast osv.) bestående *förpackning*. När den en gång hopsatts, så bildar den en odelbar enhet, vilken som sådan fylls, lagras, transporteras och töms.

Anm Innerdelen av en *integrerad förpackning* betecknas normalt som *innerkärl*. Så är t.ex. innerdelen av en 6HA1 - *integrerad förpackning (plast)* ett sådant *innerkärl*, då den normalt inte är avsedd för att ha en behållarfunktion utan sin *yttreförpackning*, således är den ingen *innerförpackning*.

Integrerad förpackning (plast): Av ett *innerkärl* av plast och en *yttreförpackning* (av metall, papp, plywood osv.) bestående *förpackning*. När den en gång hopsatts så bildar den en odelbar enhet, vilken som sådan fylls, lagras, transporteras och töms.

Anm Se *Anm* till "*integrerad förpackning (glas, porslin eller stengods)*".

Integrerad IBC-behållare med innerbehållare av plast: En *IBC-behållare* som består av en ram i form av ett styvt yttre hölje runt en plastinnerbehållare med *driftutrustning* eller andra *strukturdelar*. Den är konstruerad så att innerbehållaren och det yttre höljet efter sammansättning bildar en odelbar enhet, vilken som sådan fylls, lagras, transporteras eller töms.

Anm När uttrycket "plast" används i samband med integrerade IBC-behållare inkluderar det också andra polymera material, såsom gummi.

ISO (-standard): Internationell standard, publicerad av den internationella standardiseringsorganisationen (ISO) (ISO, 1 rue de Varembe, CH-1204 Genève 20, Schweiz).

K

Kalkyltryck: Fiktivt tryck, vilket allt efter farlighetsgraden hos det transporterade ämnet kan avvika mer eller mindre kraftigt uppåt från arbetstrycket, dock ska det vara minst lika högt som *provtrycket*. Dess enda syfte är bestämning av väggjockleken i *tankskalet*, varvid utvändiga och invändiga förstärkningsanordningar lämnas utan avseende (se också *yllningstryck*, *högsta arbetstryck*, *provtryck* och *tömningstryck*).

Anm För *UN-tankar*, se kapitel 6.7.

Kolli: Den transportfärdiga slutprodukten av förpackningsprocessen, som består av *förpackningen*, *storförpackningen* eller *IBC-behållaren* och dess innehåll. Begreppet omfattar *tryckkärl* enligt definition i detta avsnitt samt föremål, som pga sin storlek, vikt eller utformning får transporteras oförpackade eller i vagnar, *korgar* eller hanteringsanordningar. Förutom för transport av radioaktiva ämnen, gäller begreppet varken gods som transporteras i *bulk* eller ämnen som transporteras i *tank*.

Anm För radioaktiva ämnen, se 2.2.7.2, 4.1.9.1.1 och kapitel 6.4.

Komplett last: Last som kommer från en avsändare för vilken användningen av ett *fordon* eller en *storcontainer* är exklusivt reserverad, och där all lastning och lossning sker enligt *avsändarens* eller *mottagarens* anvisningar.

Anm Motsvarande begrepp finns även för klass 7.

Komplett last för transport av ämnen i klass 7: Ett *fordon* eller *storcontainer* som används uteslutande av en enda *avsändare*, varvid samtliga lastnings- och lossningsprocedurer före, under och efter förflyttningen utförs enligt *avsändarens* eller *mottagarens* anvisningar.

Konstruktion för transport av ämnen i klass 7: En beskrivning av ett radioaktivt ämne av speciell beskaffenhet, ett radioaktivt ämne med liten spridbarhet, ett *kolli* eller en *förpackning*, som medför att det blir fullt identifierbart. Beskrivningen kan innehålla specifikationer, konstruktionsritningar, rapporter som redovisar överensstämmelse med bestämmelserna och annat relevant underlag.

Konstruktionsstål: Stål med en minimibrottgrens mellan 360 N/mm² och 440 N/mm².

Anm För *UN-tankar*, se kapitel 6.7

Kontrollorgan: Ett av *behörig myndighet* godkänt oberoende kontroll- och provningsorgan.

Kontrolltemperatur: Den högsta temperatur vid vilken en organisk peroxid eller ett självreaktivt ämne kan transporteras säkert.

Korg: *Ytterförpackning* som uppvisar en genombruten yta.

Kriticitetssäkerhetsindex (CSI)¹⁾ för transport av ämnen i klass 7: Ett tal som är tillordnat ett *kolli*, en *overpack* eller en *container* innehållande fissila ämnen och som används för att kontrollera ansamlingen av *kollin*, *overpack* eller *containrar* innehållande fissila ämnen.

Kritisk temperatur: Den temperatur över vilken ett ämne inte kan förekomma i flytande tillstånd

Kryokärl: Transportabelt värmeisolerat *tryckkärl* för transport av kylda kondenserade *gaser* med en volym av högst 1000 liter.

Kvalitetssystem: Ett systematiskt tillsyns- och kontrollprogram, som tillämpas av en organisation eller ett organ, med målsättningen att de i ADR/ADR-S föreskrivna säkerhetsbestämmelserna uppfylls i praktiken.

Kärl: Produktinneslutning som kan fyllas med och innehålla ämnen eller föremål, inklusive alla slags förslutningsanordningar. *Tankskal* omfattas inte av denna definition (se även *engångsbehållare för gas*, *tryckkärl*, *innerkärl*, *kryokärl* och *styv innerbehållare*).

L

Lastare: *Företag* som lastar *farligt gods* i ett *fordon* eller en *storcontainer*.

Lufttätt försluten tank: En *tank* för *transport* av *vätskor* med ett *kalkyltryck* på minst 4 bar eller för transport av *fasta ämnen* (pulverformiga eller granulerade) oberoende av *kalkyltryck*, vars öppningar är lufttätt förslutna och

- som inte är utrustad med *säkerhetsventiler*, sprängbleck eller liknande säkerhetsanordningar, inte heller med vakuumentiler,
- som inte är utrustad med *säkerhetsventiler*, sprängbleck eller liknande säkerhetsanordningar, men dock med *vakuumentiler*, i enlighet med kraven i 6.8.2.2.3,

¹⁾ Bokstäverna "CSI" är förkortning av det engelska uttrycket "Criticality Safety Index".

- som är utrustad med *säkerhetsventiler*, vilka enligt 6.8.2.2.10 föregås av ett sprängbleck, men inte med *vakuumentiler*, eller
- som är utrustad med *säkerhetsventiler*, vilka enligt 6.8.2.2.10 föregås av ett sprängbleck, samt med *vakuumentiler*, i enlighet med kraven i 6.8.2.2.3.

Låda: Fyrkantig eller flersidig *förpackning* med hela väggar av metall, trä, plywood, träfibermaterial, papp, plast eller annat ändamålsenligt material. Såvida inte *förpackningens* integritet äventyras under *transporten*, så får små öppningar tas upp för att underlätta hantering eller öppnande eller för att uppfylla klassificeringskriterier.

M

MEG-container: En transportutrustning som består av element, som är förbundna med varandra med ett samlingsrör och som är monterade i en containerram. Som element räknas *gasflaskor*, *storflaskor*, *tryckfat* och *gasflaskpaket* samt *tankar* för gaser i klass 2 med volym över 450 liter.

Anm Beträffande UN-MEG-containrar, se kapitel 6.7.

Medlem av fordonsbesättningen: Förare eller annan person som medföljer föraren av skäl som avser säkerhet, transportskydd, utbildning eller drift.

Mellanförpackning: *Förpackning* som befinner sig mellan *innerförpackningar* eller föremål och en *yterförpackning*.

Mobil enhet för tillverkning av explosiva ämnen (MEMU²): En enhet eller ett fordon försedd med enhet för tillverkning och laddning av explosiva ämnen och föremål från farligt gods som inte utgör explosiva ämnen och föremål. Enheten består av olika tankar, bulkcontainrar och processutrustning samt pumpar och tillhörande utrustning. En MEMU får ha särskilda utrymmen för förpackade explosiva ämnen och föremål.

Anm Även om definitionen av MEMU innehåller uttrycket ”tillverkning och laddning av explosiva ämnen och föremål”, gäller kraven för MEMU endast vid transport och inte vid tillverkning och laddning av explosiva ämnen och föremål.

Mottagare: *Mottagaren* enligt transportavtalet. Betecknar *mottagaren* enligt de för transportavtalet gällande bestämmelserna en tredje part, så räknas denna som *mottagaren* i ADR/ADR-S:s mening. Sker *transporten* utan transportavtal så är *mottagaren* det *företag*, som övertar det *farliga godset* vid ankomsten.

N

Nominell volym hos kärlet: Den nominella volymen i liter av det farliga ämne som *kärlet* innehåller. För *gasflaskor* för komprimerade *gaser* ska nominell volym motsvara *gasflaskans* vattenvolym.

N.O.S. (Not Otherwise Specified): En samlingsbenämning, till vilka sådana ämnen, blandningar, lösningar eller föremål kan ordnas, som

- inte är uttryckligen nämnda i kapitel 3.2, tabell A, och
- har kemiska, fysikaliska och/eller andra farliga egenskaper, som motsvarar den klass, den klassificeringskod, den *förpackningsgrupp* och den *benämning* som *N.O.S.-beteckningen* har.

Nödtemperatur: Den temperatur vid vilken nödgärder ska tillgripas i händelse av förlorad temperaturkontroll.

²⁾ ”MEMU” är en förkortning av det engelska uttrycket ” Mobile Explosives Manufacturing Unit”.

O

Offshorebulkcontainer: En *container* för gods i bulk, som är särskilt konstruerad för upprepad användning för *transport* till, från och mellan offshoreanläggningar. En *offshorebulkcontainer* konstrueras och tillverkas enligt de riktlinjer för godkännande av offshorecontainrar för hantering i öppen sjö, som fastställts av internationella sjöfartsorganisationen (*IMO*) i dokument MSC/Circ.860.

Overpack (extra ytteremballage): En omslutning som används (av en enskild avsändare i fråga om klass 7) för att innehålla ett eller flera *kollin* och för att bilda en enhet som är lättare att hantera och stuva under *transport*. Exempel på *overpack* är:

- (a) en lastplatta, exempelvis en pall, på vilken flera *kollin* ställs eller staplas och säkras med plastband, krymp- eller sträckfilm eller på andra ändamålsenliga sätt, eller
- (b) en yttre skyddsförpackning, exempelvis en *låda* eller *korg*.

P

Plastväv (för *flexibla IBC-behållare*): Material av dragna band eller enkeltrådar av lämplig plast.

Presenningsförsedd container: Se *Container*.

Presenningsförsedd fordon: Öppet fordon, försedd med presenning till skydd för lasten.

Provtryck: Tryck som ska användas vid tryckprovning för första eller återkommande kontroll (se även *fyllningstryck*, *högsta arbetstryck*, *kalkyltryck* och *tömningstryck*).

Anm För *UN-tankar*, se kapitel 6.7.

R

Radioaktivt innehåll för transport av ämnen i klass 7: Det radioaktiva ämnet tillsammans med alla kontaminerade eller aktiverade *fasta ämnen*, *vätskor* och *gaser* inuti *förpackningen*.

Referensstål: Stål med minsta brottgräns lika med 370 N/mm² och garanterad minsta brottförlängning lika med 27 %.

Regelbundet underhåll av flexibla IBC-behållare: Se *IBC-behållare*.

Regelbundet underhåll av styva IBC-behållare: Se *IBC-behållare*.

Rekonditionerad förpackning: *Förpackning*, särskilt

- (a) *fat* av metall
 - (i) som rengjorts så att konstruktionsmaterialen återfått sitt ursprungliga utseende, varvid alla rester av det tidigare innehållet liksom invändig och utvändig korrosion samt utvändiga beläggningar och etikettering avlägsnats,
 - (ii) som återförts till sin ursprungliga form och sin ursprungliga profil, varvid falsarna (om sådana finns) riktats och tätats och alla packningar, som inte är integrerade delar av *förpackningen*, bytts ut, och
 - (iii) som undersökts efter rengöring men före ommålning, varvid *förpackningar* ska avvisas, som har synliga småhål, en väsentlig minskning av godstjockleken, utmattning av metall, skadade gängor eller *förslutningar* eller andra betydande brister.
- (b) *fat* eller *dunkar* av plast
 - (i) som rengjorts så att konstruktionsmaterialen återfått sitt ursprungliga utseende, varvid alla rester av det tidigare innehållet liksom invändig och utvändig korrosion samt utvändiga beläggningar och etikettering avlägsnats,

- (ii) vars packningar, som inte är integrerade delar av *förpackningen*, bytts ut, och
- (iii) som efter rengöring undersökts, varvid *förpackningar* ska avvisas, som har synliga skador, såsom sprickor, veck eller brottställen, skadade gängor eller *förslutningar* eller andra betydande brister.

Renoverad förpackning: *Förpackning*, särskilt

- (a) *fat* av metall
 - (i) som tillkommit genom framställning av en FN-förpackningstyp som uppfyller bestämmelserna i kapitel 6.1, utgående från en typ som inte motsvarat dessa bestämmelser,
 - (ii) som tillkommit genom omvandling av en FN-förpackningstyp, som uppfyller bestämmelserna i kapitel 6.1, till en annan som uppfyller samma bestämmelser, eller
 - (iii) hos vilket fast inbyggda konstruktionskomponenter bytts ut (t.ex. fasta gavlar).
- (b) *fat* av plast
 - (i) som tillkommit genom omvandling av en FN-förpackningstyp till en annan (t.ex. 1H1 till 1H2), eller
 - (ii) hos vilket fast inbyggda konstruktionskomponenter bytts ut.

Renoverade *fat* omfattas av samma bestämmelser i kapitel 6.1, som gäller för nya *fat* av samma typ.

Renoverad IBC-behållare: Se *IBC-behållare*.

Reparerad IBC-behållare: Se *IBC-behållare*.

RID: Reglemente för internationell transport av farligt gods på järnväg, bihang C till COTIF (Fördraget om internationell järnvägstrafik).

S

SADT (Self-Accelerating Decomposition Temperature): Den lägsta temperatur vid vilken ett ämne i transportfärdig *förpackning* kan sönderfalla under självacceleration. Bestämmelserna för bestämning av *SADT* och effekterna vid uppvärmning under inneslutning finns i *testhandboken*, del II.

Samlingsbenämning: Benämning för en definierad grupp av ämnen eller föremål (se 2.1.1.2 B, C och D).

Sammansatt förpackning: För *transporten* sammansatt *förpackning*, som består av en eller flera *innerförpackningar*, som enligt 4.1.1.5 placeras i en *yttreförpackning*.

Anm Innerdelen av den *sammansatta förpackningen* betecknas alltid som *innerförpackning*, inte som *innerkärl*. En glasflaska är ett exempel på en sådan *innerförpackning*.

Skyddad IBC-behållare (för IBC-behållare av metall): En *IBC-behållare*, som är försedd med extra skydd mot stötar. Detta skydd kan t.ex. bestå av en flerskikts- (sandwich-) eller dubbelväggskonstruktion eller av en ram med galler av metall.

Slamsugartank: *Fast tank*, *avmonterbar tank*, *tankcontainer* eller *växeltank*, i första hand använd för *transport* av farligt *avfall*, med särskilda konstruktionsdetaljer och/eller utrustning enligt kapitel 6.10, för att underlätta lastning och lossning av *avfall*.

En *tank* som helt uppfyller kraven i kapitel 6.7 eller 6.8 räknas inte som *slamsugartank*.

Sluten container: Se *Container*.

Småcontainer: Se *Container*.

Spole (klass 1): En anordning av plast, trä, papp, metall eller annat ändamålsenligt material, som består av en spindel och i förekommande fall av sidoväggar vid vardera änden av spindeln. Ämnen och föremål ska kunna upplindas på spolen och i förekommande fall säkras av sidoväggarna.

Storcontainer: Se *Container*.

Storflaska: Sömlöst transportabelt *tryckkärl* med volym från 150 liter upp till 3000 liter.

Storförpackning: En av en *yttreförpackning* bestående *förpackning* som innehåller föremål eller *innerförpackningar*,

- (a) är konstruerad för mekanisk hantering, och
- (b) har en nettovikt över 400 kg eller en volym över 450 liter, men en högsta volym av 3,0 m³.

Strukturdelar:

- (a) Hos *tanken* på ett *tankfordon* eller *avmonterbar tank*: på ut- eller insidan av *tankskalet* fästa förstyrningselement och detaljer för infästning eller skydd,
- (b) hos *tanken* på en *tankcontainer*: på ut- eller insidan av *tankskalet* fästa förstyrningselement och detaljer för infästning, skydd eller stabilisering,
- (c) hos element i ett *batterifordon* eller *MEG-container*: på ut- eller insidan av *tankskalet* eller *kärlet* fästa förstyrningselement och detaljer för infästning, skydd eller stabilisering,
- (d) hos *IBC-behållare* (utom *flexibla IBC-behållare*): förstärknings-, fäst-, hanterings-, skydds-, eller stabiliseringsdetaljer på *behållarskalet* (jämfte pallsockeln för *integrerade IBC-behållare med innerbehållare av plast*).

Anm För *UN-tankar*, se kapitel 6.7.

Strålningsnivå för transport av ämnen i klass 7: Tillhörande dos per tidsenhet angiven i millisievert per timme.

Styv innerbehållare (för *integrerade IBC-behållare*): Behållare som bibehåller sin vanliga form i tomt tillstånd, utan att *förslutningarna* är på sin plats och utan stöd av det yttre höljet. *Innerbehållare* som inte är styva räknas som flexibla.

Säck: Flexibel *förpackning* av papper, plastfolie, textil, vävt material eller annat ändamålsenligt material.

Säkerhetsventil: En fjäderbelastad anordning som aktiveras automatiskt av trycket och är avsedd att skydda *tanken* mot ett otillåtet invändigt övertryck.

Säkerställande av att bestämmelserna iakttas (radioaktiva ämnen): Ett systematiskt program av åtgärder som tillämpas av behörig myndighet med målet att säkerställa att bestämmelserna i ADR/ADR-S tillämpas i praktiken.

Sändning: Ett enskilt *kolli* eller flera *kollin* eller en last med *farligt gods*, som en *avsändare* överlämnar till *transport*.

Sökande: Avser, i samband med bedömning av överensstämmelse, tillverkaren eller dennes auktoriserade representant i en medlemsstat. I samband med återkommande kontroll och revisionskontroll avses med *sökande* vara provningsanläggning, användaren eller dess representant som givits fullmakt i en medlemsstat.

Anm Undantagsvis kan även en tredje part (t.ex. en *användare* enligt definition i 1.2.1) ansöka om bedömning av överensstämmelse.

T

Tank: Ett *tankskal* med *driftutrustning* och *strukturdelar*. När termen *tank* används separat avser den en *tankcontainer*, *UN-tank*, *avmonterbar tank* eller *fast tank* enligt definitionen i denna del, inklusive *tankar* som utgör element i *batterifordon* eller *MEG-containerar* (se även *avmonterbar tank*, *fast tank*, *MEG-container* och *UN-tank*).

Anm För *UN-tankar*, se 6.7.4.1.

Tankcontainer: En transportutrustning, som motsvarar definitionen för *container*, och som består av ett *tankskal* och utrustningsdetaljer, inklusive anordningar som medger omlastning av *tankcontainern* utan väsentlig förändring av dess jämviktsläge, och som används för *transport* av *gaser*, *vätskor*, pulverformiga eller granulerade ämnen och som när den används för *transport* av *gaser* i klass 2 har en volym över 0,45 m³ (450 liter).

Anm *IBC-behållare* som uppfyller bestämmelserna i kapitel 6.5 räknas inte som *tankcontainerar*.

Tankdokumentation: Ett underlag som innehåller all väsentlig teknisk information om en *tank*, ett *batterifordon* eller en *MEG-container*, såsom de certifikat och intyg som anges i 6.8.2.3, 6.8.2.4 och 6.8.3.4.

Tankfordon: *Fordon*, byggt för *transport* av *gaser*, *vätskor*, pulverformiga eller granulerade ämnen, och som består av en eller flera *fasta tankar*. Utöver själva *fordonet* eller det chassi som används i dess ställe, består ett *tankfordon* av ett eller flera *tankskal*, med tillbehör och anordningar för att fästa dem till *fordonet* eller chassienheterna.

Tankskal: Tankmantel och tankgavlar, vilka innesluter ämnet (inklusive öppningar och deras lock).

Anm 1 *Kärl* omfattas inte av denna definition.

Anm 2 För *UN-tankar*, se kapitel 6.7.

Teknisk benämning: En vedertagen kemisk benämning, i förekommande fall en vedertagen biologisk benämning eller annan benämning som brukar användas i vetenskapliga och tekniska handböcker, tidskrifter och texter (se 3.1.2.8.1.1).

Testhandboken: Fjärde omarbetade utgåvan av FN-rekommendationerna för *transport* av *farligt gods*, handbok för provning och kriterier, utgiven av Förenta Nationerna (ST/SG/AC.10/11/Rev.4, ändrad enligt ST/SG/AC.10/11/Rev.4/Amend.1 och ST/SG/AC.10/11/Rev.4/Amend.2).

Transport: Förflyttning av *farligt gods*, inklusive därav förorsakade uppehåll och av trafiken förorsakad lagring av det *farliga godset* i *fordon*, *tankar* och *containerar* före, under och efter förflyttningen.

Denna definition innefattar också mellanlagring av *farligt gods* för att byta transportsätt eller transportmedel (omlastning). Detta under förutsättning att transporthandlingar kan uppvisas på begäran, i vilka avsändnings- och mottagningsort framgår, samt att *kollin* och *tankar* inte öppnas under mellanlagringen – utom vid kontroll av *behörig myndighet*.

Transport i bulk: *Transport* av oförpackade *fasta ämnen* eller föremål i *fordon* eller *container*. Begreppet avser varken *gods* som transporteras som *kollin* eller ämnen som transporteras i *tank*.

Transportenhet: Motordrivet fordon utan släpvagn, eller en kombination bestående av ett motordrivet fordon med släpvagn.

Transportindex (TI)³ för transport av ämnen i klass 7: Ett tal som är tillordnat ett *kolli*, en *overpack* eller en *container* eller *oförpackat LSA-I* eller *SCO-I* och som används för att kontrollera strålningsexponeringen.

Transportör: *Företag* som genomför *transport*, med eller utan transportavtal.

Tryckfat: Svetsat transportabelt *tryckkärl* med en volym över 150 liter till och med 1000 liter (t.ex. cylindriskt *kärl* med rullskenor, klotformiga *kärl* på medar).

Tryckkärl: Ett samlingsbegrepp för *gasflaska*, *storflaska*, *tryckfat*, slutet *kryokärl* och *gasflaskpaket*.

Trätunna: *Förpackning* av naturträ med runt tvärsnitt och välvda väggar, och som består av stavar och gavlar och är försedd med tunnband.

Täckt fordon: *Fordon* med lastutrymme som kan tillslutas.

Täthetsprovning: Provning för att bestämma täthet hos en *tank*, *förpackning* eller *IBC-behållare* samt tillbehör och förslutningsanordningar.

Anm För *UN-tankar*, se kapitel 6.7.

Tömningstryck: Det högsta tryck, som utvecklas vid trycktömning av en *tank* (se även *yllningstryck*, *högsta arbetstryck*, *kalkyltryck* och *provtryck*).

U

UIC: Internationella järnvägsunionen (UIC, 16 rue Jean Rey, F-75015 Paris, Frankrike).

UNECE (United Nations Economic Commission for Europe): FN:s ekonomiska kommission för Europa (UNECE, Palais des Nations, 8-14 avenue de la Paix, CH-1211 Genève 10, Schweiz).

UN-nummer: Fyrställt tal som utgör ett nummer för att identifiera ämnen eller föremål enligt *FN:s modellregelverk*.

UN-tank: En multimodal *tank*, som när den används för *transport* av *gaser* i klass 2 har en volym över 450 liter, och som motsvarar definitionen i kapitel 6.7 eller *IMDG-koden* och är angiven i kapitel 3.2, tabell A, kolumn 10 med en UN-tankinstruktion (T-kod).

Utvecklat tryck: Trycket av innehållet i ett *tryckkärl* vid temperatur- och diffusionsjämvikt.

V

Vakuumentil: En fjäderbelastad anordning som aktiveras automatiskt av trycket och är avsedd att skydda *tanken* mot ett otillåtet invändigt undertryck.

Vikt av ett kolli: Bruttovikten av *kollit*, om inget annat anges. Vikten hos containrar och tankar för godstransport ingår inte i bruttovikten,

Volym hos tankskal eller tankfack: För tankar är volymen, *tankskalets* eller *tankfackets* totala invändiga volym i liter eller m³. Om det på grund av *tankskalets* eller *tankfackets* form eller konstruktion inte är möjligt att fylla det fullständigt, ska den mindre volymen användas för att bestämma fyllnadsgrad och tankmärkning.

Vätska: Ett ämne som vid 50 °C har ett ångtryck av högst 300 kPa (3 bar) och som inte är fullständigt gasformigt vid 20 °C och ett tryck av 101,3 kPa, och som

- (a) har en smältpunkt eller initial smältpunkt vid högst 20 °C vid ett tryck av 101,3 kPa, eller
- (b) är flytande enligt provningsmetoden ASTM D 4359-90, eller

³ Bokstäverna "TI" är förkortning för det engelska uttrycket "Transport Index".

(c) inte är pastaartad enligt kriterierna i den beskrivna provningsmetoden (penetrometermetoden) för bestämning av flytbarhet i 2.3.4.

Anm Med *transport* i vätskeform menas i tankbestämmelserna:

- *transport* av *vätskor* enligt ovanstående definition, eller
- *transport* av *fasta ämnen*, som avlämnas till *transport* i smält tillstånd.

Växeltank: En *tank* monterad på *växelflak*, vilken räknas som en *tankcontainer*.

Växelflak: Se *container*.

Y

Ytterförpackning: Yttre skyddet i en *integrerad* eller *sammansatt förpackning*, inklusive absorberande och stötdämpande material och alla andra beståndsdelar som behövs för att innesluta och skydda *innerkärl* eller *innerförpackningar*.

Å

Återanvänd förpackning: En *förpackning* som efter undersökning befunnits fri från sådana brister som inverkar på dess förmåga att klara funktionsprovningen. Denna definition omfattar särskilt sådana *förpackningar*, som återfylls med likadant eller liknande kompatibelt gods och transporteras inom distributionsnät, som står under tillsyn av produktens *avsändare*.

Återvinningsplast: Material, som återvunnits från begagnade industriförpackningar, rengjorts och förberetts för bearbetning till nya *förpackningar*.

Ö

Öppen container: Se *Container*.

Öppet fordon: *Fordon*, vars flak inte har någon påbyggnad eller endast har sidolämmar och en bakläm.

1.2.2 Måttenheter

1.2.2.1 I ADR/ADR-S gäller följande måttenheter ^{a)}

Storhet	SI-enhet ^{b)}	Alternativ godtagen enhet	Samband mellan enheterna
Längd	m (meter)	-	-
Area	m ² (kvadratmeter)	-	-
Volym	m ³ (kubikmeter)	l (liter) ^{c)}	1 l = 10 ⁻³ m ³
Tid	s (sekund)	min (minut) h (timme) d (dygn)	1 min = 60 s 1 h = 3 600 s 1 d = 86 400 s
Massa	kg (kilogram)	g (gram) t (ton)	1 g = 10 ⁻³ kg 1 t = 10 ³ kg
Densitet	kg/m ³	kg/l	1 kg/l = 10 ³ kg/m ³
Temperatur	K (kelvin)	°C (grader Celsius)	0 °C = 273,15 K
Temperaturskillnad	K (kelvin)	°C (grader Celsius)	1 °C = 1 K
Kraft	N (newton)	-	1 N = 1 kg · m/s ²
Tryck	Pa (pascal)	bar	1 bar = 10 ⁵ Pa
Spänning	N/m ²	N/mm ²	1 N/mm ² = 1 MPa
Arbete	J (joule)	kWh (kilowattimme)	1 kWh = 3,6 MJ
Energi	J (joule)	-	1 J = 1 N · m = 1 W · s
Värmemängd	J (joule)	eV (elektronvolt)	1 eV = 0,1602 · 10 ⁻¹⁸ J
Effekt	W (watt)	-	1 W = 1 J/s = 1 N · m/s
Kinematisk viskositet	m ² /s	mm ² /s	1 mm ² /s = 10 ⁻⁶ m ² /s
Dynamisk viskositet	Pa · s	mPa · s	1 mPa · s = 10 ⁻³ Pa · s
Aktivitet	Bq (becquerel)	-	-
Dosekvivalent	Sv (sievert)	-	-

^{a)} Följande avrundade siffror tillämpas för omräkning till SI-enheter av de hittills använda enheterna:

<i>Kraft</i>		<i>Mekanisk spänning</i>		
1 kg	= 9,807 N	1 kg/mm ²	= 9,807 N/mm ²	
1 N	= 0,102 kg	1 N/mm ²	= 0,102 kg/mm ²	
<i>Tryck</i>				
1 Pa	= 1 N/m ²	= 10 ⁻⁵ bar	= 1,02 · 10 ⁻⁵ kg/cm ²	= 0,75 · 10 ⁻² torr
1 bar	= 10 ⁵ Pa	= 1,02 kg/cm ²	= 750 torr	
1 kg/cm ²	= 9,807 · 10 ⁴ Pa	= 0,9807 bar	= 736 torr	
1 torr	= 1,33 · 10 ² Pa	= 1,33 · 10 ⁻³ bar	= 1,36 · 10 ⁻³ kg/cm ²	
<i>Energi, arbete, värmemängd</i>				
1 J	= 1 Nm	= 0,278 · 10 ⁻⁶ kWh	= 0,102 kgm	= 0,239 · 10 ⁻³ kcal
1 kWh	= 3,6 · 10 ⁶ J	= 367 · 10 ³ kgm	= 860 kcal	
1 kgm	= 9,807 J	= 2,72 · 10 ⁻⁶ kWh	= 2,34 · 10 ⁻³ kcal	
1 kcal	= 4,19 · 10 ³ J	= 1,16 · 10 ⁻³ kWh	= 427 kgm	
<i>Effekt</i>			<i>Kinematisk viskositet</i>	
1 W	= 0,102 kgm/s	= 0,86 kcal/h	1 m ² /s	= 10 ⁴ St (stokes)
1 kgm/s	= 9,807 W	= 8,43 kcal/h	1 St	= 10 ⁻⁴ m ² /s
1 kcal/h	= 1,16 W	= 0,119 kgm/s		
<i>Dynamisk viskositet</i>				
1 Pa · s	= 1 Ns/m ²	= 10 P (poise)	= 0,102 kgs/m ²	
1 P	= 0,1 Pa · s	= 0,1 Ns/m ²	= 1,02 · 10 ⁻² kgs/m ²	
1 kgs/m ²	= 9,807 Pa · s	= 9,807 Ns/m ²	= 98,07 P	

^{b)} Det internationella enhetssystemet (SI: Systéme International d'Unités) är resultatet av beslut som fattats vid den allmänna konferensen för mått och vikt (Conférence Générale des Poids et Mesures; adress: Pavillon de Breteuil, Parc de St-Cloud, F-92310 Sèvres).

^{c)} Förkortningen "l" för liter tillåts också i stället för förkortningen "l" då förväxling kan ske i maskinskriven text.

Tiopotenser, positiva och negativa, av en enhet kan bildas med hjälp av prefix, som har följande betydelse och placeras framför enheten:

<i>Faktor</i>			<i>Prefix</i>	<i>Tecken</i>
1 000 000 000 000 000 000	= 10 ¹⁸	triljon	exa	E
1 000 000 000 000 000	= 10 ¹⁵		peta	P
1 000 000 000 000	= 10 ¹²	biljon	tera	T
1 000 000 000	= 10 ⁹	miljard	giga	G
1 000 000	= 10 ⁶	miljon	mega	M
1 000	= 10 ³	tusen	kilo	k
100	= 10 ²	hundra	hecto	h
10	= 10 ¹	tio	deka	da
0,1	= 10 ⁻¹	tiondel	deci	d
0,01	= 10 ⁻²	hundredel	centi	c
0,001	= 10 ⁻³	tusendel	milli	m
0,000 001	= 10 ⁻⁶	miljondel	mikro	μ
0,000 000 001	= 10 ⁻⁹	miljarddel	nano	n
0,000 000 000 001	= 10 ⁻¹²	biljondel	piko	p
0,000 000 000 000 001	= 10 ⁻¹⁵		femto	f
0,000 000 000 000 000 001	= 10 ⁻¹⁸	triljondel	atto	a

Anm 10⁹ = en billion i av FN använda engelska språket. Analogt = 10⁻⁹ en billiondel.

- 1.2.2.2 Om inte annat uttryckligen anges avser tecknet ”%” följande i ADR/ADR-S:
- i fråga om blandningar av fasta ämnen eller vätskor, liksom lösningar eller fasta ämnen som fuktats med vätska: viktandelen i procent, beräknad på blandningens, lösningens eller det fuktade fasta ämnets totala vikt,
 - i fråga om blandningar av komprimerade gaser: då fyllning sker under tryck, den i procent angivna volymandelen, beräknad på gasblandningens totala volym. Då fyllning sker efter vikt, den i procent angivna viktandelen, beräknad på gasblandningens totala vikt,
 - i fråga om blandningar av kondenserade gaser eller lösta gaser anges viktandelen i procent, beräknad på blandningens totala vikt.
- 1.2.2.3 Alla tryck som avser kärl (t.ex. provtryck, invändigt tryck, säkerhetsventilers öppningstryck) anges alltid som övertryck (tryck överstigande lufttrycket). Ämnens ångtryck anges däremot alltid som absolut tryck.
- 1.2.2.4 Anges i ADR/ADR-S en viss fyllningsgrad för kärl eller tankar så avser denna en temperatur hos ämnet av 15 °C, om ingen annan temperatur nämns.

[UPPHÄVD]

Kapitel 1.3

Utbildning av personer delaktiga vid transport av farligt gods

1.3.1 Tillämpningsområde

De personer som är sysselsatta hos delaktiga enligt 1.4, och vars arbetsområde omfattar transport av farligt gods, ska få utbildning i de krav som transport av farligt gods ställer på deras arbets- och ansvarsområde. Utbildningen ska även innehålla de särskilda bestämmelser för skydd av transporter med farligt gods, som tas upp i kapitel 1.10.

Anm 1 För utbildning av säkerhetsrådgivare, se 1.8.3.

Anm 2 För utbildning av fordonsbesättning, se 8.2.

Anm 3 För utbildning avseende klass 7, se även 1.7.2.5.

Anm 4 Utbildningen ska erhållas innan ett ansvarsåtagande sker som avser transport av farligt gods.

1.3.2 Utbildningens uppläggning

Allt efter ansvar och uppgifter hos vederbörande ska utbildningen genomföras på följande sätt:

1.3.2.1 Allmän utbildning

Personalen ska vara förtrogen med de allmänna villkoren i bestämmelserna för transport av farligt gods.

1.3.2.2 Funktionsspecifik utbildning

Personalen ska få detaljerad utbildning om de bestämmelser som reglerar transport av farligt gods, motsvarande deras uppgifter och ansvar.

I de fall när transporten av farligt gods omfattar flera transportslag ska personalen utbildas om de bestämmelser som gäller för andra transportslag.

1.3.2.3 Säkerhetsutbildning

I motsvarighet till de möjliga riskerna för skador till följd av tillbud vid transport av farligt gods och dess lastning och lossning ska personalen få utbildning om de risker och faror som farligt gods kan medföra.

Utbildningens mål ska vara att ge personalen kännedom om säker hantering och nödåtgärder.

1.3.2.4 (Borttagen.)

1.3.3 Dokumentation

En detaljerad beskrivning av all genomförd utbildning ska arkiveras såväl av arbetsgivaren som av arbetstagaren och styrkas då en ny anställning börjar. För att ta hänsyn till ändrade bestämmelser ska utbildningen regelbundet kompletteras med uppdateringskurser.

[UPPHÄVD]

Kapitel 1.4

Skyldigheter hos delaktiga

1.4.1 Allmänna säkerhetsåtgärder

1.4.1.1 De som är delaktiga i transport av farligt gods ska vidta nödvändiga åtgärder, allt efter arten och omfattningen av de faror som kan förutses, för att förhindra skador och för att begränsa en eventuell skada så långt möjligt. De ska under alla omständigheter uppfylla de bestämmelser i ADR/ADR-S som gäller för dem.

1.4.1.2 Delaktiga ska i händelse av en möjlig förestående fara för den allmänna säkerheten utan dröjsmål meddela räddningstjänst och förse dem med den information som behövs för insatsen.

1.4.1.3 ADR får närmare föreskriva vissa skyldigheter för delaktiga.

Under förutsättning att de i 1.4.2 och 1.4.3 beskrivna skyldigheter uppfylls får en fördragspart i sin nationella lagstiftning överföra en utsedd delaktigs skyldigheter till en eller flera andra delaktiga, om den bedömer att detta inte medför någon minskning av säkerhetsnivån. Dessa avvikelser ska meddelas av fördragsparten till sekretariatet för FN:s ekonomiska kommission för Europa, som meddelar övriga fördragsparter för kännedom.

Bestämmelserna i 1.2.1, 1.4.2 och 1.4.3 om definition av delaktiga och deras skyldigheter berör inte bestämmelserna i landets lagstiftning beträffande rättsliga påföljder (straffbarhet, häktning osv.) som kommer av att den aktuelle delaktige är t.ex. juridisk person, fysisk person, för egen räkning verksam person, arbetsgivare eller person med anställningsförhållande.

1.4.2 Huvuddelaktigas skyldigheter

Anm Beträffande radioaktiva ämnen, se även 1.7.6.

1.4.2.1 Avsändare

1.4.2.1.1 Avsändaren av farligt gods har skyldighet att överlämna en sändning till transport som uppfyller bestämmelserna i ADR/ADR-S. Inom ramen för 1.4.1 ska han särskilt:

- (a) försäkra sig om att det farliga godset är klassificerat och tillåtet för transport enligt ADR/ADR-S,
- (b) överlämna till transportören erforderliga uppgifter och information och eventuellt erforderliga godsdeklARATIONER och tillhörande handlingar (tillstånd, godkännanden, upplysningar, intyg osv.) med särskild hänsyn tagen till bestämmelserna i kapitel 5.4 och tabellerna i del 3,
- (c) använda endast förpackningar, storförpackningar, IBC-behållare och tankar (tankfordon, batterifordon, avmonterbara tankar, UN-tankar, tankcontainrar eller MEG-containrar), vilka är godkända och lämpliga för transport av farligt gods samt försedda med den märkning som föreskrivs i ADR/ADR-S,
- (d) uppfylla bestämmelser om försändningssätt och transportrestriktioner,
- (e) se till att även tömda, ej rengjorda och ej avgasade tankar (tankfordon, avmonterbara tankar, batterifordon, MEG-containrar, UN-tankar och tankcontainrar) eller tömda, ej rengjorda fordon och storcontainrar och småcontainrar för transport i bulk är korrekt märkta och etiketterade, och att tömda, ej rengjorda tankar är lika väl förslutna och täta som i fyllt tillstånd.

1.4.2.1.2 Tar avsändaren tjänster från andra delaktiga (förpackare, lastare, fyllare osv.) i anspråk, ska han vidta lämpliga åtgärder för att säkerställa att sändningen uppfyller bestämmelserna i ADR/ADR-S. Han kan dock i fall som anges i 1.4.2.1.1 (a), (b), (c) och (e) förlita sig på de upplysningar och uppgifter som ställts till hans förfogande av andra delaktiga.

1.4.2.1.3 Om avsändaren agerar på tredje parts uppdrag så ska denne skriftligen informera avsändaren om att farligt gods ingår och ställa de uppgifter och handlingar till förfogande som avsändaren behöver för att fullgöra sina åtaganden.

1.4.2.2 Transportör

1.4.2.2.1 Transportören ska inom ramen för 1.4.1 i förekommande fall särskilt :

- (a) kontrollera om det farliga gods som ska transporteras är tillåtet för transport enligt ADR/ADR-S,
- (b) försäkra sig om att föreskrivna handlingar finns i transportenheten,
- (c) försäkra sig om att fordon och last inte uppvisar några synliga brister, otätheter eller sprickor, att inga utrustningsdetaljer fattas osv. , genom en visuell kontroll,
- (d) försäkra sig om att datum för nästa kontroll av tankfordon, batterifordon, avmonterbara tankar, UN-tankar, tankcontainrar eller MEG-containrar inte har överskridits,

Anm Tankar, batterifordon och MEG-containrar får dock, efter utgången av detta datum, transporteras enligt bestämmelserna i 4.1.6.10 (för batterifordon och MEG-containrar vars element är tryckkärl), 4.2.4.4, 4.3.2.4.4, 6.7.2.19.6, 6.7.3.15.6 eller 6.7.4.14.6.

- (e) kontrollera att fordonen inte är överlastade,
- (f) försäkra sig om att för fordonen föreskrivna etiketter och märkningar är fastsatta,
- (g) försäkra sig om att utrustning som föreskrivs i förarens skriftliga instruktioner finns i fordonet.

Detta ska genomföras på grundval av transportdokument och tillhörande handlingar genom visuell kontroll av fordonet eller containern och i förekommande fall lasten.

1.4.2.2.2 Transportören kan dock i fall som anges i 1.4.2.2.1 (a), (b), (e) och (f) förlita sig på de upplysningar och uppgifter som ställts till hans förfogande av andra delaktiga.

1.4.2.2.3 Om transportören enligt 1.4.2.2.1 konstaterar en överträdelse av bestämmelserna i ADR/ADR-S så får han inte transportera sändningen innan bestämmelserna uppfyllts.

1.4.2.2.4 Om under transporten en överträdelse konstateras, som kan inverka på transportsäkerheten så ska sändningen stoppas så fort som möjligt, med hänsyn tagen till trafiksäkerhetskrav, säker uppställning av sändningen och allmänhetens säkerhet. Transporten får fortsätta först när bestämmelserna är uppfyllda. Behöriga myndigheter som är berörda för resterande del av transporten kan ge tillstånd för fortsatt transport. Kan bestämmelserna inte uppfyllas eller om inget tillstånd ges för resterande del av transporten, ska behörig myndighet tillhandahålla nödvändig administrativ assistans åt transportören. Detta gäller också om transportören meddelar myndigheten att de farliga egenskaperna hos för transport överlämnat gods inte påpekats för honom, och att han på grundval av särskilt för transportavtalet gällande rätt önskar lossa, destruera eller oskadliggöra godset.

1.4.2.2.5 (Tills vidare blank.)

1.4.2.3 Mottagare

1.4.2.3.1 Mottagaren är ålagd att inte utan tvingande skäl fördröja mottagandet av godset och att efter lossningen kontrollera om de bestämmelser i ADR/ADR-S som berör honom är uppfyllda.

Inom ramen för 1.4.1 ska han särskilt:

- (a) i enligt ADR/ADR-S angivna fall företa föreskriven rengöring och sanering av fordon och containrar,
- (b) tillse att ingen farligt godsmärkning enligt 5.3 längre förekommer på fullständigt tömda, rengjorda och sanerade containrar.

1.4.2.3.2 Tar mottagaren tjänster från andra delaktiga (lossnings- och rengöringspersonal, saneringsplats osv.) i anspråk, ska han vidta lämpliga åtgärder för att säkerställa att bestämmelserna i ADR/ADR-S är uppfyllda.

1.4.2.3.3 Uppvisar kontrollen en avvikelse från bestämmelserna i ADR/ADR-S, får mottagaren återsända containern till transportören först efter att avvikelsen har åtgärdats.

1.4.3 Andra delaktigas skyldigheter

Nedan anges exempel på andra delaktiga och deras skyldigheter. De andra delaktigas skyldigheter framgår av 1.4.1 ovan, såvida de vet eller borde veta att de utövar sina uppgifter inom ramen för en transport som omfattas av ADR/ADR-S.

1.4.3.1 Lastare

1.4.3.1.1 Inom ramen för 1.4.1 har lastaren särskilt följande skyldigheter. Lastaren:

- (a) får endast överlämna farligt gods till transportören om det enligt ADR/ADR-S är tillåtet för transport,
- (b) ska vid överlämnande av förpackat farligt gods eller ej rengjorda, tömda förpackningar för transport kontrollera om förpackningen är skadad. Han får inte överlämna ett kולי, vars förpackning är skadad, och i synnerhet otät så att farligt gods kommer ut eller kan komma ut, till transport, förrän när bristerna har eliminerats. Detsamma gäller för tömda, ej rengjorda förpackningar,
- (c) ska vid lastning av farligt gods i fordon eller en små- eller storcontainer uppfylla de särskilda bestämmelserna för lastning och hantering,
- (d) ska efter lastning av farligt gods i container uppfylla bestämmelserna för varningsmärkning enligt 5.3,
- (e) ska vid lastning av kollin beakta samlastningsförbud, även med avseende på farligt gods som redan finns på fordonet eller i storcontainern, samt bestämmelser för separering av livsmedel, andra konsumtionsvaror och djurfoder.

1.4.3.1.2 Lastaren kan dock i fall som anges i 1.4.3.1.1 (a), (d) och (e) förlita sig på de upplysningar och uppgifter som ställts till hans förfogande av andra delaktiga.

1.4.3.2 Förpackare

Inom ramen för 1.4.1 ska förpackaren särskilt iaktta:

- (a) förpackningsbestämmelserna och bestämmelserna om samemballering, samt
- (b) om han förbereder kollin för transport: bestämmelserna om märkning och etikettering av kollin.

1.4.3.3 Fyllare

Inom ramen för 1.4.1 har fyllaren särskilt följande skyldigheter. Fyllaren

- (a) ska inför fyllning av tank förvissa sig om att tankar och deras utrustningsdetaljer är i tekniskt felfritt skick,
- (b) ska förvissa sig om att för tankfordon, batterifordon, avmonterbara tankar, UN-tankar, tankcontainrar och MEG-containrar datum för nästa kontroll inte har överskridits,
- (c) får endast fylla tankar med för tankarna ifråga tillåtet farligt gods,
- (d) ska vid fyllning av tank iaktta bestämmelser avseende farligt gods i omedelbart angränsande tankfack,
- (e) ska vid fyllning av tank hålla högsta tillåtna fyllnadsgrad eller högsta tillåtna fyllningsförhållande för godset,
- (f) ska efter fyllning av tank kontrollera förslutningsanordningarnas täthet,
- (g) ska se till att det inte finns farliga rester av fyllnadsgodset utanpå de fyllda tankarna,
- (h) ska när han förbereder farligt gods för transport tillse att föreskrivna orange-färgade skyltar och storetiketter eller etiketter placerats enligt bestämmelserna på tankar, fordon, storcontainrar och småcontainrar för transport i bulk,
- (i) (tills vidare blank),
- (j) ska vid fyllning av fordon eller containrar med farligt gods i bulk kontrollera att tillämpliga bestämmelser i kapitel 7.3 är uppfyllda.

1.4.3.4 Användare av tankcontainer eller UN-tank

Inom ramen för 1.4.1 ska användare av tankcontainer eller UN-tank särskilt tillse att

- (a) bestämmelserna om konstruktion, utrustning, kontroll och märkning beaktas,
- (b) underhåll av tankskal och deras tillbehör genomförs på ett sätt som säkerställer att tankcontainern eller UN-tanken under normala driftpåkänningar uppfyller bestämmelserna i ADR/ADR-S fram till nästa kontrolltillfälle,
- (c) en revisionskontroll genomförs, närhelst säkerheten hos tankskalet eller dess tillbehör kan påverkas genom reparation, ombyggnad eller olycka.

1.4.3.5 (Tills vidare blank.)

Kapitel 1.5

Avvikelser

1.5.1 Temporära avvikelser

1.5.1.1 I enlighet med artikel 4, stycke 3 i ADR-överenskommelsen får fördragsparternas behöriga myndigheter sinsemellan direkt komma överens om att tillåta vissa transporter på deras territorier under temporär avvikelse från bestämmelserna i ADR, såvida säkerheten inte äventyras därigenom. Sådana avvikelser ska av den myndighet som tar initiativet till den temporära avvikelserna meddelas sekretariatet för FN:s ekonomiska kommission för Europa, som förmedlar dem till övriga fördragsparter för kännedom.

Anm Särskild överenskommelse enligt 1.7.4 räknas inte som temporär avvikelse i detta avsnitts mening.

1.5.1.2 Giltighetstiden för en temporär avvikelse får vara högst fem år från det datum den träder i kraft. Den temporära avvikelserna upphör automatiskt att gälla från det datum då motsvarande ändring av ADR träder i kraft¹.

1.5.1.3 Transporter enligt temporära avvikelser är transporter i ADR:s mening.

1.5.2 (Tills vidare blank.)

¹ De överenskomna temporära avvikelserna enligt detta kapitel finns på hemsidan för UNECE:s sekretariat (www.unece.org/trans/danger/danger.htm).

[UPPHÄVD]

Kapitel 1.6

Övergångsbestämmelser

1.6.1 Allmänt

- 1.6.1.1 Om inget annat föreskrivs, får ämnen och föremål som omfattas av ADR/ADR-S transporteras till och med den 30 juni 2009 enligt de fram till den 31 december 2008 gällande bestämmelserna i ADR/ADR-S.
- 1.6.1.2 (a) Etiketter och storetiketter, som motsvarar de fram till och med den 31 december 2004 föreskrivna förlagorna nr 7A, 7B, 7C, 7D eller 7E, får användas till och med 31 december 2010.
- (b) Etiketter och storetiketter, som motsvarar den fram till och med den 31 december 2006 föreskrivna förlagan nr 5.2, får användas till och med 31 december 2010.
- 1.6.1.3 Ämnen och föremål i klass 1, som tillhör en fördragsparts militära styrkor och förpackats före den 1 januari 1990 i överensstämmelse med de då gällande bestämmelserna i ADR/ADR-S, får transporteras efter den 31 december 1989, såvida förpackningarna är oskadade och det anges i transporthandlingen att det rör sig om militärt gods, som förpackats före den 1 januari 1990. Övriga bestämmelser som gäller för denna klass från och med den 1 januari 1990 ska uppfyllas.
- 1.6.1.4 Ämnen och föremål i klass 1, som förpackats mellan den 1 januari 1990 och 31 december 1996 i överensstämmelse med de under denna tid gällande bestämmelserna i ADR/ADR-S, får transporteras efter den 31 december 1996, såvida förpackningarna är oskadade och det anges i transporthandlingen att det rör sig om gods i klass 1, som förpackats mellan den 1 januari 1990 och den 31 december 1996.
- 1.6.1.5 (Tills vidare blank.)
- 1.6.1.6 IBC-behållare, som tillverkats före den 1 januari 2003 enligt de fram till den 30 juni 2001 gällande bestämmelserna i marginalnummer 3612 (1), men inte uppfyller de från den 1 juli 2001 gällande bestämmelserna i 6.5.2.1.1 beträffande teckenhöjd på bokstäver, siffror och symboler, får användas även i fortsättningen.
- 1.6.1.7 Typgodkännanden för fat, dunkar och integrerade förpackningar av högmolekylärt eller medelmolekylärt polyeten, som utfärdats före den 1 juli 2005 enligt de fram till den 31 december 2004 gällande bestämmelserna i 6.1.5.2.6, men inte uppfyller bestämmelserna i 4.1.1.19, förblir giltiga fram till den 31 december 2009. Alla förpackningar som tillverkats och märkts på grundval av dessa typgodkännanden får användas även i fortsättningen fram till utgången av sin i 4.1.1.15 fastställda användningstid.
- 1.6.1.8 Befintliga orangefärgade skyltar, som uppfyller de fram till den 31 december 2004 gällande bestämmelserna i 5.3.2.2, får användas även i fortsättningen.
- 1.6.1.9 (Borttagen.)
- 1.6.1.10 Litiumceller eller litiumbatterier tillverkade före den 1 juli 2003, vilka provats i överensstämmelse med de fram till den 31 december 2002 gällande bestämmelserna, men inte med de från den 1 januari 2003 gällande bestämmelserna, liksom utrustning som innehåller sådana litiumceller eller litiumbatterier, får transporteras fortsättningsvis fram till och med den 30 juni 2013, såvida alla andra tillämpliga bestämmelser är uppfyllda.

- 1.6.1.11 Typgodkännanden för fat, dunkar och integrerade förpackningar av högmolekylärt eller medelmolekylärt polyeten och för IBC-behållare av högmolekylärt polyeten, som utfärdats före den 1 juli 2007 enligt de fram till den 31 december 2006 gällande bestämmelserna i 6.1.6.1(a), men inte motsvarar de från den 1 januari 2007 gällande bestämmelserna i 6.1.6.1(a), är tills vidare giltiga.
- 1.6.1.12 Oavsett bestämmelserna i 1.9.5 får fördragsslutande parter tills vidare, dock längst till den 31 december 2009, tillämpa restriktioner för passage med fordon genom vägtunnlar i enlighet med bestämmelser i nationell lagstiftning.
- 1.6.1.13 För fordon som registrerades eller först togs i bruk före den 1 januari 2009 behöver inte bestämmelserna i 5.3.2.2.1 och 5.3.2.2.2, om att skyltarna samt deras nummer och bokstäver ska förbli fastsatta under transporten oavsett fordonets position eller läge, tillämpas förrän den 31 december 2009.
- 1.6.1.14 IBC-behållare som tillverkats före den 1 januari 2011 enligt de fram till den 31 december 2010 gällande bestämmelserna och motsvarar en konstruktionstyp som inte klarat vibrationsprovningsen enligt 6.5.6.13, får användas även i fortsättningen.
- 1.6.1.15 IBC-behållare som tillverkats, rekonditionerats eller reparerats före den 1 januari 2011, behöver inte märkas med högsta tillåtna staplingsbelastning i enlighet med 6.5.2.2.2. Sådana IBC-behållare, som inte är märkta enligt 6.5.2.2.2, får fortsatt användas efter 31 december 2010, men ska märkas enligt 6.5.2.2.2 om de rekonditioneras eller repareras efter detta datum.
- 1.6.1.16 Animala material som är behäftade med patogener i kategori B, med undantag av sådana som skulle tillordnas kulturer i kategori A (se 2.2.62.1.12.2), får transporteras till och med den 31 december 2014 enligt bestämmelser fastställda av behörig myndighet.¹⁾
- 1.6.1.17 Ämnen i klass 1–9, med undantag av ämnen som är tillordnade UN 3077 eller 3082, för vilka klassificeringskriterierna i 2.2.9.1.10 inte tillämpats och vilka inte är märkta enligt 5.2.1.8 och 5.3.6, får fortsätta transporteras till och med den 31 december 2010 utan tillämpning av bestämmelserna för transport av miljöfarliga ämnen.
- 1.6.1.18 Bestämmelserna i 3.4.9–3.4.13 behöver inte tillämpas före den 1 januari 2011.
- 1.6.2 Tryckkärl och kärl för klass 2**
- 1.6.2.1 Kärl som tillverkats före den 1 januari 1997 och inte motsvarar de från den 1 januari 1997 gällande bestämmelserna i ADR/ADR-S, men för vilka transport var tillåten enligt till och med den 31 december 1996 gällande bestämmelser i ADR/ADR-S, får fortsatt användas efter detta datum, såvida de uppfyller de bestämmelser för återkommande kontroll som återfinns i förpackningsinstruktionerna P200 och P203.
- 1.6.2.2 Gasflaskor enligt definition i 1.2.1, som före den 1 januari 1997 genomgått en första eller återkommande kontroll, får transporteras i tömt, ej rengjort tillstånd utan etikett fram till tidpunkten för nästa fyllning eller nästa återkommande kontroll.
- 1.6.2.3 Kärl för ämnen i klass 2 som tillverkats före den 1 januari 2003 får efter den 1 januari 2003 vara märkta enligt de till och med den 31 december 2002 gällande bestämmelserna.
- 1.6.2.4 Tryckkärl som konstruerats och tillverkats enligt tekniska normer, vilka enligt 6.2.5 inte längre är godtagna, får användas även i fortsättningen.

¹⁾ Regler för döda smittade djur finns i t.ex. Europaparlamentets och rådets förordning (EG) nr 1774/2002 av den 3 oktober 2002 om hälsobestämmelser för animaliska biprodukter som inte är avsedda att användas som livsmedel (Europeiska gemenskapernas officiella tidning nr L273, 10.10.2002, s. 1).

- 1.6.2.5 Tryckkärl och deras förslutningar som konstruerats och tillverkats enligt standarder, som var giltiga vid tillverkningsstillfället enligt bestämmelser i ADR/ADR-S som då var tillämpliga (se 6.2.4), får användas även i fortsättningen.
- 1.6.2.6 Tryckkärl för ämnen som inte omfattas av klass 2, som inte uppfyller bestämmelserna i 4.1.3.6 gällande från och med den 1 januari 2009, men som tillverkats före 1 juli 2009 i enlighet med bestämmelserna i 4.1.4.4 som gällde fram till och med den 31 december 2008, får användas även i fortsättningen förutsatt att bestämmelserna i 4.1.4.4 som gällde fram till och med den 31 december 2008 iakttas.
- 1.6.2.7 Fördragsparter får fortsätta att tillämpa de till och med den 31 december 2008 gällande bestämmelserna i 6.2.1.4.1 – 6.2.1.4.4 i stället för bestämmelserna i 1.8.6, 1.8.7, 6.2.2.9 och 6.2.3.6–6.2.3.8, till och med den 30 juni 2011.

1.6.3 Fasta tankar (tankfordon), avmonterbara tankar och batterifordon

- 1.6.3.1 Fasta tankar (tankfordon), avmonterbara tankar och batterifordon som tillverkats innan de från den 1 oktober 1978 gällande bestämmelserna trätt i kraft får fortsatt användas, förutsatt att tankarnas utrustning uppfyller bestämmelserna i kapitel 6.8. Tankskalets godstjocklek, med undantag av tankskal för transport av kyld kondenserad gas i klass 2, ska för konstruktionsstål motsvara ett kalkyltryck av minst 0,4 MPa (4 bar) och för aluminium och aluminiumlegeringar minst 0,2 MPa (2 bar). För andra tanktvärsnitt än cirkulära ska diametern som används för beräkningen motsvara en cirkel vars area är lika med tankens faktiska tvärsnittsarea.
- 1.6.3.2 Återkommande kontroll av fasta tankar (tankfordon), avmonterbara tankar och batterifordon som fortsatt används med stöd av övergångsbestämmelserna, ska utföras i enlighet med bestämmelserna i 6.8.2.4 och 6.8.3.4 och motsvarande särskilda bestämmelser för de olika klasserna. Såvida inte tidigare bestämmelser föreskrivit högre provtryck, är ett provtryck av 0,2 MPa (2 bar) tillräckligt för tankar av aluminium och aluminiumlegeringar.
- 1.6.3.3 Fasta tankar (tankfordon), avmonterbara tankar och batterifordon som uppfyller övergångsbestämmelserna i 1.6.3.1 och 1.6.3.2 får användas till och med den 30 september 1993 för transport av farligt gods som de är godkända för. Denna övergångsperiod gäller varken fasta tankar (tankfordon), avmonterbara tankar och batterifordon för ämnen i klass 2 eller fasta tankar (tankfordon), avmonterbara tankar och batterifordon som beträffande godstjocklek och utrustning uppfyller bestämmelserna i kapitel 6.8.
- 1.6.3.4 (a) Fasta tankar (tankfordon), avmonterbara tankar och batterifordon som tillverkats före den 1 maj 1985 enligt de mellan den 1 oktober 1978 och den 30 april 1985 gällande bestämmelserna i ADR/ADR-S men inte uppfyller de från den 1 maj 1985 gällande bestämmelserna får användas även efter detta datum.
- (b) Fasta tankar (tankfordon), avmonterbara tankar och batterifordon, som tillverkats mellan den 1 maj 1985 och ikraftträdandet av bestämmelserna av den 1 januari 1988 men inte uppfyller de från detta datum gällande bestämmelserna får användas även efter detta datum.
- 1.6.3.5 Fasta tankar (tankfordon), avmonterbara tankar och batterifordon som tillverkats före den 1 januari 1993 enligt de till och med den 31 december 1992 gällande bestämmelserna men inte uppfyller de från den 1 januari 1993 gällande bestämmelserna får användas även i fortsättningen.
- 1.6.3.6 (a) Fasta tankar (tankfordon), avmonterbara tankar och batterifordon som tillverkats mellan den 1 januari 1978 och den 31 december 1984 ska om de används efter den 31 december 2004 uppfylla bestämmelserna i marginalnummer 211 127 (5),

- vilka gäller från och med den 1 januari 1990, beträffande godstjocklek och skydd mot skador.
- (b) Fasta tankar (tankfordon), avmonterbara tankar och batterifordon som tillverkats mellan den 1 januari 1985 och den 31 december 1989 ska om de används efter den 31 december 2010 uppfylla bestämmelserna i marginalnummer 211 127 (5), vilka gäller från och med den 1 januari 1990, beträffande godstjocklek och skydd mot skador.
- 1.6.3.7 Fasta tankar (tankfordon), avmonterbara tankar och batterifordon för transport av brandfarliga vätskor som tillverkats före den 1 januari 1999 enligt de till och med den 31 december 1998 gällande bestämmelserna, men inte uppfyller de från den 1 januari 1999 gällande bestämmelserna, får användas även i fortsättningen.
- 1.6.3.8 Före den 1 januari 1997 tillverkade fasta tankar (tankfordon), avmonterbara tankar och batterifordon för ämnen i klass 2 får vara märkta enligt de till och med den 31 december 1996 gällande bestämmelserna fram till nästa återkommande kontroll.
- Om vissa officiella transportbenämningar för gaser ändrats på grund av ändringar i ADR/ADR-S, är det inte nödvändigt att ändra benämningarna på tankskylten eller på själva tankskalet (se 6.8.3.5.2 eller 6.8.3.5.3), förutsatt att benämningarna för gaserna på fasta tankar (tankfordon), avmonterbara tankar och batterifordon eller på skyltarna (se 6.8.3.5.6 (b) eller (c)) anpassas vid nästa återkommande kontroll.
- 1.6.3.9 (Tills vidare blank.)
- 1.6.3.10 (Tills vidare blank.)
- 1.6.3.11 Fasta tankar (tankfordon) och avmonterbara tankar som tillverkats före den 1 januari 1997 enligt de till och med den 31 december 1996 gällande bestämmelserna men inte uppfyller de från den 1 januari 1997 gällande bestämmelserna i marginalnummer 211 332 och 211 333, får användas även i fortsättningen.
- 1.6.3.12 (Tills vidare blank.)
- 1.6.3.13 (Borttagen.)
- 1.6.3.14 (Tills vidare blank.)
- 1.6.3.15 Fasta tankar (tankfordon) och avmonterbara tankar som tillverkats före den 1 juli 2007 enligt de till och med den 31 december 2006 gällande bestämmelserna, men inte uppfyller de från den 1 januari 2007 gällande bestämmelserna i 6.8.2.2.3, får användas fram till nästa återkommande kontroll.
- 1.6.3.16 För fasta tankar (tankfordon), avmonterbara tankar och batterifordon som tillverkats före den 1 januari 2007, men inte uppfyller bestämmelserna i 4.3.2 samt 6.8.2.3, 6.8.2.4 och 6.8.3.4 om tankdokumentation, ska senast vid nästa återkommande kontroll en sammanställning av handlingar för tankdokumentationen ha påbörjats
- 1.6.3.17 Fasta tankar (tankfordon) och avmonterbara tankar avsedda för transport av ämnen i klass 3, förpackningsgrupp I, med ångtryck vid 50 °C på högst 175 kPa (1,75 bar) (absoluttryck), som tillverkats före den 1 juli 2007 enligt de till och med den 31 december 2006 gällande bestämmelserna, och som enligt de till och med den 31 december 2006 gällande bestämmelserna tillordnats tankkoden L1,5BN, får användas fram till och med den 31 december 2018 för transport av ovannämnda ämnen.
- 1.6.3.18 Fasta tankar (tankfordon), avmonterbara tankar och batterifordon som tillverkats före den 1 januari 2003 enligt de till och med den 30 juni 2001 gällande bestämmelserna,

- men inte uppfyller de från den 1 juli 2001 gällande bestämmelserna, får användas även i fortsättningen.
- 1.6.3.19 Fasta tankar (tankfordon) och avmonterbara tankar som tillverkats före den 1 januari 2003 enligt de till och med den 31 december 2002 gällande bestämmelserna, men inte uppfyller de från den 1 januari 2003 gällande bestämmelserna i 6.8.2.1.21, får användas även i fortsättningen.
- 1.6.3.20 Fasta tankar (tankfordon) och avmonterbara tankar som tillverkats före den 1 juli 2003 enligt de till och med den 31 december 2002 gällande bestämmelserna, men som inte uppfyller kraven i 6.8.2.1.7 tillämpliga från den 1 januari 2003 och särbestämmelse TE15 i 6.8.4 (b) tillämpliga från den 1 januari 2003 till och med den 31 december 2006, får användas även i fortsättningen.
- 1.6.3.21 (Borttagen.)
- 1.6.3.22 (Tills vidare blank.)
- 1.6.3.23 (Tills vidare blank.)
- 1.6.3.24 (Tills vidare blank.)
- 1.6.3.25 Uppgift om provningens art ("P" eller "L") på tankskylten enligt 6.8.2.5.1 behöver inte tilläggas förrän vid den första provningen som utförs efter den 1 januari 2007.
- 1.6.3.26 Fasta tankar (tankfordon) och avmonterbara tankar, som tillverkats före den 1 januari 2007 enligt de till och med den 31 december 2006 gällande bestämmelserna, men inte uppfyller de från den 1 januari 2007 gällande bestämmelserna avseende märkning med utvändigt beräkningstryck enligt 6.8.2.5.1, får användas även i fortsättningen.
- 1.6.3.27 (Tills vidare blank.)
- 1.6.3.28 (Tills vidare blank.)
- 1.6.3.29 (Tills vidare blank.)
- 1.6.3.30 Slamsugartankar som utgör fasta tankar (tankfordon) och avmonterbara tankar, som tillverkats före den 1 januari 2005 enligt de till och med den 31 december 2004 gällande bestämmelserna, men inte uppfyller de från den 1 januari 2005 gällande bestämmelserna i 6.10.3.9, får användas även i fortsättningen.
- 1.6.3.31 Fasta tankar (tankfordon), avmonterbara tankar och tankar som utgör element i batterifordon, som konstruerats och tillverkats enligt tekniska normer som vid tillverkningsstillfället var godtagna enligt bestämmelser i 6.8.2.7 som var tillämpliga vid denna tidpunkt, får användas även i fortsättningen.
- 1.6.3.32 Fasta tankar (tankfordon) och avmonterbara tankar som tillverkats före den 1 juli 2007 enligt de till och med den 31 december 2006 gällande bestämmelserna, utrustade med manluckemontage enligt bestämmelserna i standarden EN 13317:2002, vilken hänvisas till i 6.8.2.6 som tillämplig till och med den 31 december 2006, inklusive sådana i figuren och tabellen B.2 i bilaga B till nämnda standard som inte längre godtas efter 1 januari 2007, eller sådana vars material inte uppfyller kraven i EN 13094:2004, stycke 5.2, får användas även i fortsättningen.
- 1.6.3.33 Om tankskalet till en fast tank (tankfordon) eller avmonterbar tank före den 1 januari 2009 var indelat med skiljeväggar eller skvalpskott i fack om högst 7500 l volym, behöver volymen i de uppgifter som föreskrivs i 6.8.2.5.1 inte kompletteras med symbolen "S" innan nästa återkommande kontroll enligt 6.8.2.4.2 utförs.

- 1.6.3.34 Med avvikelse från bestämmelserna i 4.3.2.2.4 får fasta tankar (tankfordon) och avmonterbara tankar för transport av kondenserade och kylda kondenserade gaser, som uppfyller tillämpliga tillverkningsbestämmelser i ADR/ADR-S men som före den 1 juli 2009 var indelade med skiljeväggar eller skvalpskott i fack med mer än 7500 l volym, fortsättningsvis fyllas till över 20 % och under 80 % av sin volym.
- 1.6.3.35 Fördragsparter behöver inte tillämpa bestämmelserna i 1.8.6, 1.8.7 och särbestämmelserna TA4 och TT9 i 6.8.4 förrän den 1 juli 2011.
- 1.6.3.36 (Tills vidare blank.)
- 1.6.3.37 (Tills vidare blank.)
- 1.6.3.38 (Tills vidare blank.)
- 1.6.3.39 (Tills vidare blank.)

1.6.3.40 Tankar av fiberarmerad plast

Tankar av fiberarmerad plast, som tillverkats före den 1 juli 2002 enligt en konstruktionstyp, typgodkänd före den 1 juli 2001 enligt de till och med den 30 juni 2001 gällande bestämmelserna i bilaga B1.c, får fortsatt användas under sin livslängd, förutsatt att alla bestämmelser som gäller till och med den 30 juni 2001 uppfyllts och fortsatt kommer att uppfyllas.

Emellertid får från och med den 1 juli 2001 ingen ny konstruktionstyp godkännas enligt bestämmelserna som gäller till och med den 30 juni 2001.

1.6.4 Tankcontainrar, UN-tankar och MEG-containrar

- 1.6.4.1 Tankcontainrar som tillverkats före den 1 januari 1988 enligt de till och med den 31 december 1987 gällande bestämmelserna men inte uppfyller de från den 1 januari 1988 gällande bestämmelserna, får användas även i fortsättningen.
- 1.6.4.2 Tankcontainrar som tillverkats före den 1 januari 1993 enligt de till och med den 31 december 1992 gällande bestämmelserna men inte uppfyller de från den 1 januari 1993 gällande bestämmelserna, får användas även i fortsättningen.
- 1.6.4.3 Tankcontainrar som tillverkats före den 1 januari 1999 enligt de till och med den 31 december 1998 gällande bestämmelserna men inte uppfyller de från den 1 januari 1999 gällande bestämmelserna, får användas även i fortsättningen.
- 1.6.4.4 (Tills vidare blank.)
- 1.6.4.5 Om vissa officiella transportbenämningar för gaser ändrats på grund av ändringar i ADR/ADR-S, är det inte nödvändigt att ändra benämningarna på tankskylten eller på själva tankskalet (se 6.8.3.5.2 eller 6.8.3.5.3), förutsatt att benämningarna för gaserna på tankcontainrar och MEG-containrar eller på skyltarna (se 6.8.3.5.6 (b) eller (c)) anpassas vid nästa återkommande kontroll.
- 1.6.4.6 Tankcontainrar som tillverkats före den 1 januari 2007 enligt de till och med den 31 december 2006 gällande bestämmelserna, men inte uppfyller de från den 1 januari 2007 gällande bestämmelserna avseende märkning med utvärdigt beräkningstryck enligt 6.8.2.5.1, får användas även i fortsättningen.
- 1.6.4.7 Tankcontainrar som tillverkats före den 1 januari 1997 enligt de till och med den 31 december 1996 gällande bestämmelserna men inte uppfyller de från den 1 januari 1997 gällande bestämmelserna i marginalnummer 212 332 och 212 333, får användas även i fortsättningen.

- 1.6.4.8 (Tills vidare blank.)
- 1.6.4.9 Tankcontainrar och MEG-containrar som konstruerats och tillverkats enligt tekniska normer, vilka vid tillverkningstillfället var godtagna enligt de vid denna tidpunkt tillämpliga bestämmelserna i 6.8.2.7, får användas även i fortsättningen.
- 1.6.4.10 (Borttagen.)
- 1.6.4.11 (Tills vidare blank.)
- 1.6.4.12 Tankcontainrar och MEG-containrar som tillverkats före den 1 januari 2003 enligt de till och med den 30 juni 2001 gällande bestämmelserna men inte uppfyller de från den 1 juli 2001 gällande bestämmelserna, får användas även i fortsättningen.
- 1.6.4.13 Tankcontainrar som tillverkats före den 1 juli 2003 enligt bestämmelserna som gällde till och med den 31 december 2002, men som inte uppfyller kraven i 6.8.2.1.7 tillämpliga från den 1 januari 2003 och särbestämmelse TE 15 i 6.8.4 (b) tillämplig från den 1 januari 2003 till och med den 31 december 2006, får användas även i fortsättningen.
- 1.6.4.14 (Tills vidare blank.)
- 1.6.4.15 Uppgift om provningens art ("P" eller "L") på tankskylten enligt 6.8.2.5.1 behöver inte läggas till förrän vid den första provningen som utförs efter den 1 januari 2007.
- 1.6.4.16 (Borttagen.)
- 1.6.4.17 Tankcontainrar som tillverkats före den 1 juli 2007 enligt de till och med den 31 december 2006 gällande bestämmelserna, men inte uppfyller de från den 1 januari 2007 gällande bestämmelserna i 6.8.2.2.3, får användas fram till nästa återkommande kontroll.
- 1.6.4.18 För tankcontainrar och MEG-containrar som tillverkats före den 1 januari 2007 men som inte uppfyller bestämmelserna i 4.3.2 samt 6.8.2.3, 6.8.2.4 och 6.8.3.4 om tankdokumentation, ska senast vid nästa återkommande kontroll en sammanställning av handlingar för tankdokumentationen ha påbörjats.
- 1.6.4.19 Tankcontainrar avsedda för transport av ämnen i klass 3, förpackningsgrupp I, med ångtryck vid 50 °C på högst 175 kPa (1,75 bar) (absoluttryck), som tillverkats före den 1 juli 2007 enligt de till och med den 31 december 2006 gällande bestämmelserna, och som enligt de till och med den 31 december 2006 gällande bestämmelserna tillordnats tankkoden L1,5BN, får användas fram till och med den 31 december 2016 för transport av ovannämnda ämnen.
- 1.6.4.20 Slamsugartankar som utgör tankcontainrar, som tillverkats före den 1 januari 2005 enligt de till och med den 31 december 2004 gällande bestämmelserna, men inte uppfyller de från den 1 januari 2005 gällande bestämmelserna i 6.10.3.9, får användas även i fortsättningen.
- 1.6.4.21-29 (Tills vidare blanka.)
- 1.6.4.30 UN-tankar och UN-MEG-containrar, vilka inte uppfyller de från den 1 januari 2007 gällande bestämmelserna men tillverkas enligt ett före den 1 januari 2008 utfärdat typgodkännandecertifikat, får användas även i fortsättningen.
- 1.6.4.31 För ämnen till vilka särbestämmelse TP35 i kapitel 3.2, tabell A, kolumn 11 är tillordnad, får UN-tankinstruktionen T14, föreskriven i den till och med 31 december 2008 giltiga ADR/ADR-S, tillämpas fram till och med den 31 december 2014.

- 1.6.4.32 Om tankskalet till en tankcontainer före den 1 januari 2009 var indelat med skiljeväggar eller skvalpskott i fack om högst 7500 l volym, behöver volymen i de uppgifter som föreskrivs i 6.8.2.5.1 inte kompletteras med symbolen "S" innan nästa återkommande kontroll enligt 6.8.2.4.2 utförs.
- 1.6.4.33 Med avvikelse från bestämmelserna i 4.3.2.2.4, får tankcontainrar för transport av kondenserade och kylta kondenserade gaser som uppfyller tillämpliga tillverkningsbestämmelser i ADR/ADR-S men som före den 1 juli 2009 var indelade med skiljeväggar eller skvalpskott i fack med mer än 7500 l volym, fortsättningsvis fyllas till över 20 % och under 80 % av sin volym.
- 1.6.4.34 Fördragsparter behöver inte tillämpa bestämmelserna i 1.8.6, 1.8.7 och särbestämmelserna TA4 och TT9 i 6.8.4 förrän den 1 juli 2011.

1.6.5 Fordon

- 1.6.5.1 (Tills vidare blank.)
- 1.6.5.2 (Tills vidare blank.)
- 1.6.5.3 (Borttagen.)
- 1.6.5.4 Vid tillverkning av EX/II-, EX/III-, FL-, OX- och AT-fordon får bestämmelserna i del 9 som gällt till och med den 31 december 2008 fortsatt tillämpas till och med den 31 mars 2010.
- 1.6.5.5 Fordon som är registrerade eller har tagits i bruk före den 1 januari 2003, vars elektriska utrustning inte uppfyller bestämmelserna i 9.2.2, 9.3.7 eller 9.7.8, men däremot uppfyller de bestämmelser som gällde fram till och med den 30 juni 2001, får användas även i fortsättningen.
- 1.6.5.6 (Borttagen.)
- 1.6.5.7 Kompletta eller kompletterande fordon, vilka har blivit typgodkända före den 31 december 2002 i enlighet med ECE-reglemente nr 105²⁾ ändrat genom ändringsserie 01, eller motsvarande bestämmelser i direktiv 98/91/EG³⁾, och som inte uppfyller bestämmelserna i kapitel 9.2 men uppfyller bestämmelserna för konstruktion av basfordon (marginalnummer 220 100 till 220 540 i bihang B.2) som gällde fram till och med den 30 juni 2001, får fortsatt godkännas och användas under förutsättning att de registrerats första gången eller tagits i bruk före den 1 juli 2003.
- 1.6.5.8 EX/II- och EX/III-fordon, som har fått ett första godkännande före den 1 juli 2005 och uppfyller bestämmelserna i del 9 som gällt till och med den 31 december 2004, men inte uppfyller de från den 1 januari 2005 gällande bestämmelserna, får användas även i fortsättningen.
- 1.6.5.9 Tankfordon med fasta tankar med en volym över 3 m³ avsedda för transport av farligt gods i flytande eller smält tillstånd och provade vid ett tryck lägre än 4 bar, som inte uppfyller bestämmelserna i 9.7.5.2, men är registrerade första gången (eller togs i bruk om registrering inte är obligatorisk) före 1 juli 2004, får användas även i fortsättningen.
- 1.6.5.10 Godkännandecertifikat som överensstämmer med förlagan i 9.1.3.5 gällande fram till den 31 december 2006 och de som överensstämmer med förlagan i 9.1.3.5 gällande

²⁾ Reglemente nr 105 (enhetliga bestämmelser för godkännande av fordon avsedda för transport av farligt gods med avseende på deras särskilda konstruktionsegenskaper).

³⁾ Europaparlamentets och rådets direktiv 98/91/EG av den 14 december 1998 om motorfordon och släpvagnar till dessa fordon, avsedda för transport av farligt gods på väg och om ändring av direktiv 70/156/EEG om typgodkännande av motorfordon och släpvagnar till dessa fordon (europeiska gemenskapernas officiella tidning nr L011 av den 16 januari 1999, s 0025-0036).

från och med den 1 januari 2007 till och med den 31 december 2008, får användas även i fortsättningen.

- 1.6.5.11 MEMU:s som har tillverkats och godkänts före den 1 januari 2009 i enlighet med bestämmelser i nationell lagstiftning, men som inte överensstämmer med tillverknings- och godkännandekraven gällande från och med den 1 januari 2009, får användas med godkännande från behöriga myndigheter i de länder där de används.

1.6.6 Klass 7

1.6.6.1 **Kollin för vilka inget konstruktionsgodkännande av behörig myndighet krävts enligt utgåvorna 1985 och 1985 (1990 års version) av IAEA Safety Series No. 6**

Undantagna kollin, industrikollin av typ IP-1, IP-2 och IP-3 samt kollin av typ A, för vilka konstruktionsgodkännande av behörig myndighet tidigare inte krävdes, och som uppfyller bestämmelserna i utgåvorna 1985 och 1985 (1990 års version) av IAEA Regulations for the Safe Transport of Radioactive Material (IAEA Safety Series No. 6), får fortfarande användas, under förutsättning att 1.7.3 om kvalitetssäkringsprogram och 2.2.7.2.2, 2.2.7.2.4.1, 2.2.7.2.4.4, 2.2.7.2.4.5, 2.2.7.2.4.6, särbestämmelse 336 i kapitel 3.3 och 4.1.9.3 om gränsvärden för aktivitet och materialbegränsningar uppfylls.

Förpackningar, förändrade efter den 31 december 2003 av andra skäl än förbättrad säkerhet eller tillverkade efter den 31 december 2003, ska uppfylla bestämmelserna i ADR/ADR-S. Kollin som längst till och med den 31 december 2003 iordningsställts för transport enligt bestämmelserna i utgåva 1985 eller 1985 (1990 års version) av IAEA Safety Series No. 6 får fortsatt transporteras. Kollin som iordningställs efter detta datum ska uppfylla bestämmelserna i ADR/ADR-S.

1.6.6.2 **Kollin som godkänts enligt bestämmelserna i utgåva 1973, 1973 (i ändrad version), 1985 och 1985 (1990 års version) av IAEA Safety Series No. 6**

- 1.6.6.2.1 Förpackningar som tillverkats enligt en kollikonstruktion, vilken godkänts av behörig myndighet enligt bestämmelserna i utgåva 1973 eller 1973 (i ändrad version) av IAEA Safety Series No. 6, får under förutsättning att kollikonstruktion erhåller multilateralt godkännande samt att tillämpliga delar av 1.7.3 om kvalitetssäkringsprogram och 2.2.7.2.2, 2.2.7.2.4.1, 2.2.7.2.4.4, 2.2.7.2.4.5, 2.2.7.2.4.6, särbestämmelse 337 i kapitel 3.3 och 4.1.9.3 om gränsvärden för aktivitet och materialbegränsningar uppfylls, även användas fortsättningsvis. Ny tillverkning av sådana förpackningar är inte tillåten. Ändringar av kollikonstruktion eller slag eller mängd av det godkända radioaktiva innehållet, vilka enligt behörig myndighets avgörande kan påverka säkerheten väsentligt, ska uppfylla bestämmelserna i ADR/ADR-S. Varje förpackning ska ges ett serienummer enligt bestämmelserna i 5.2.1.7.5, vilket ska sättas på dess utsida.

- 1.6.6.2.2 Förpackningar som tillverkats enligt en kollikonstruktion, vilken godkänts av behörig myndighet enligt bestämmelserna i utgåva 1985 eller 1985 (1990 års version) av IAEA Safety Series No. 6, får användas under förutsättning att kollikonstruktionen erhåller multilateralt godkännande samt att bestämmelserna i 1.7.3 om kvalitetssäkringsprogram och 2.2.7.2.2, 2.2.7.2.4.1, 2.2.7.2.4.4, 2.2.7.2.4.5, 2.2.7.2.4.6, särbestämmelse 337 i kapitel 3.3 och 4.1.9.3 om gränsvärden för aktivitet och materialbegränsningar uppfylls. Ändringar av kollikonstruktion eller slag eller mängd av det godkända radioaktiva innehållet, vilka enligt behörig myndighets avgörande kan påverka säkerheten väsentligt, ska uppfylla bestämmelserna i ADR/ADR-S. Förpackningar, för vilka tillverkningen påbörjas efter den 31 december 2006 ska uppfylla bestämmelserna i ADR/ADR-S.

1.6.6.3 **Radioaktiva ämnen av speciell beskaffenhet, godkända enligt utgåva 1973, 1973 (i ändrad version), 1985 eller 1985 (1990 års version) av IAEA Safety Series No. 6**

Radioaktiva ämnen av speciell beskaffenhet som tillverkats enligt en konstruktion, vilken fått unilateralt godkännande av behörig myndighet enligt utgåva 1973 eller 1973 (i ändrad version), 1985 eller 1985 (1990 års version) av IAEA Safety Series No. 6, får användas även fortsättningsvis, under förutsättning att det enligt 1.7.3 föreskrivna kvalitetssäkringsprogrammet uppfylls. Alla radioaktiva ämnen av speciell beskaffenhet, som tillverkas efter den 31 december 2003 ska uppfylla bestämmelserna i ADR/ADR-S.

[UPPHÄVD]

Kapitel 1.7

Allmänna bestämmelser för klass 7

1.7.1 Giltighetsområde och tillämpning

Anm 1 I händelse av olyckor eller tillbud under transport av radioaktiva ämnen, ska bestämmelser om nödgärder, fastställda av berörda nationella och/eller internationella organisationer, iakttas för att skydda människor, egendom och miljö. Lämpliga riktlinjer för sådana bestämmelser finns i ”Planning and Preparing for Emergency Response to Transport Accidents Involving Radioactive Material”, Safety Standard Series No. TS-G-1.2 (ST-3), IAEA, Wien (2002).

Anm 2 Nödgärderna ska ta hänsyn till uppkomst av andra farliga ämnen som kan bildas i en reaktion mellan innehållet i en sändning och omgivningen, i händelse av en olycka.

1.7.1.1 ADR/ADR-S fastställer säkerhetsstandarder, som möjliggör tillräcklig kontroll av strålning, kriticitet och termisk fara för personer, egendom och miljö, i den mån dessa har samband med transport av radioaktiva ämnen. Dessa standarder är baserade på IAEA Regulations for the Safe Transport of Radioactive Material, utgåva 2005, Safety Standards Series No. TS-R-1, IAEA, Wien (2005). Rådgivande text för 1996 års utgåva av TS-R-1 finns i ”Advisory Material for the IAEA Regulations for the Safe Transport of Radioactive Material”, Safety Standard Series No. TS-G-1.1 (ST-2) IAEA, Wien (2002).

1.7.1.2 Syftet för ADR/ADR-S är att skydda personer, egendom och miljö mot påverkan av strålning vid transport av radioaktiva ämnen. Detta skydd uppnås genom krav på:

- (a) inneslutning av det radioaktiva innehållet,
- (b) kontroll av yttre strålningsnivåer,
- (c) förhindrande av kriticitet,
- (d) att motverka skador orsakade av värme.

Dessa krav uppnås för det första genom tillämpning av en stegvis ansats för att begränsa innehållet i kollin och fordon och för att ställa upp standarder, som tillämpas för aktuella kollikonstruktioner beroende på faran med det radioaktiva innehållet. För det andra uppnås de genom uppställande av krav på konstruktion och användning av kollin och på underhåll av förpackningar, inklusive hänsyn till slag av radioaktivt innehåll. Slutligen uppnås de genom att kräva administrativ kontroll vilket, i tillämpliga fall, inkluderar godkännande av behörig myndighet.

1.7.1.3 ADR/ADR-S gäller för transport av radioaktiva ämnen på väg, inklusive sådan transport som är förknippad med användningen av radioaktiva ämnen. Villkor för transport innefattar alla aktiviteter och åtgärder som har samband med förflyttning av radioaktiva ämnen och omfattas av densamma. Det innefattar såväl konstruktion, tillverkning, underhåll och reparation av förpackningar som förberedelse, avsändning, lastning, transport med transportbetingat mellanuppehåll, lossning och ankomst till den slutliga bestämmelseorten av last med radioaktiva ämnen och kollin. För funktionskriterierna i ADR/ADR-S tillämpas en stegvis ansats, karakteriserad av tre nivåer:

- (a) rutinmässiga transportförhållanden (fria från tillbud),
- (b) normala transportförhållanden (smärre missöden),

(c) olycksrelaterade transportförhållanden.

1.7.1.4 Bestämmelserna i ADR/ADR-S omfattar inte transport av:

- (a) radioaktiva ämnen, som är en integrerad beståndsdel av transportmedlet,
- (b) radioaktiva ämnen som transporteras inom anläggningar där lämpliga säkerhetsbestämmelser är i kraft och där transporten inte sker på allmän väg eller järnväg,
- (c) radioaktiva ämnen som implanterats eller inkorporerats i personer eller levande djur för diagnostiska eller terapeutiska ändamål,
- (d) radioaktiva ämnen ingående i konsumentartiklar med föreskriftsenligt godkännande och som saluförts till den slutliga användaren,
- (e) i naturen förekommande ämnen och malmer innehållandes naturligt förekommande radionuklider, vilka antingen är i sitt naturliga tillstånd eller enbart har bearbetats för andra ändamål än för utvinning av radionukliderna och som inte heller avses att bearbetas för användning av dessa radionuklider samt under förutsättning att ämnets aktivitetskoncentration inte överstiger 10 gånger de värden som anges i 2.2.7.2.2.1(b) eller beräknats enligt 2.2.7.2.2.2-2.2.7.2.2.6,
- (f) icke-radioaktiva fasta föremål, med förekomst av radioaktiva ämnen på någon yta i mängder som inte överstiger det gränsvärde som framgår av definitionen för kontamination i 2.2.7.1.2.

1.7.1.5 Särskilda bestämmelser för transport av undantagna kollin

Undantagna kollin enligt 2.2.7.2.4.1 omfattas endast av följande bestämmelser i del 5 till och med del 7:

- (a) tillämpliga bestämmelser i 5.1.2, 5.1.3.2, 5.1.4, 5.2.1.2, 5.2.1.7.1–5.2.1.7.3, 5.2.1.9, 5.4.1.1.1 (a), (g) och (h) samt CV33 (5.2) i 7.5.11,
- (b) bestämmelserna för undantagna kollin i 6.4.4,
- (c) om det undantagna kollit innehåller fissila ämnen ska ett av de angivna undantagskriterierna för fissila ämnen i 2.2.7.2.3.5 vara tillämpligt och bestämmelsen i 6.4.7.2 uppfylld.

Undantagna kollin omfattas av tillämpliga bestämmelser i alla andra delar av ADR/ADR-S.

1.7.2 Strålskyddsprogram

1.7.2.1 Transport av radioaktiva ämnen ska omfattas av ett systematiskt upplagt strålskyddsprogram med målet att säkerhetsställa ett tillräckligt beaktande av strålskyddsåtgärder.

1.7.2.2 Persondoser ska ligga under tillämpliga dosgränser. Skydd och säkerhet ska optimeras så att storleken på dos till individer, antalet exponerade personer samt sannolikheten att förorsaka exponering hålls så låg som rimligt möjligt, med hänsyn tagen till ekonomiska och sociala faktorer, och med begränsningen att exponeringen av enskilda personer ska vara föremål för dosrestriktioner. En strukturerad och systematisk metodik ska väljas, varvid hänsyn ska tas till samspelet mellan transporten och andra verksamheter.

- 1.7.2.3 Slag och omfattning av åtgärder som inkluderas i strålskyddsprogrammet ska stå i relation till storleken av och sannolikheten för strålningsexponering. Programmet ska innefatta bestämmelserna i 1.7.2.2, 1.7.2.4 och 1.7.2.5. Dokumentation av strålskyddsprogrammet ska på anmodan stå till respektive behörig myndighets förfogande för granskning.
- 1.7.2.4 För yrkesmässig exponering som härrör från verksamhet med transport, där det uppskattas att den effektiva dosen
- (a) sannolikt ligger mellan 1 och 6 mSv per år, ska ett program genomföras för bestämning av doser genom dosövervakning av arbetsplatsen eller individuell dosövervakning.
 - (b) sannolikt kan överstiga 6 mSv per år, ska en individuell dosövervakning genomföras.
- När en individuell dosövervakning eller dosövervakning av arbetsplatsen genomförs så ska tillämplig registrering ske.
- Anm* För yrkesmässig exponering som härrör från transportverksamhet där det kan anses som osannolikt att den effektiva dosen kan komma att överstiga 1 mSv per år, behövs varken särskilda arbetsrutiner, noggrann övervakning, dosbedömningsprogram eller uppföljning på individnivå.
- 1.7.2.5 Personal (se särbestämmelse CV33, *Anm 3* i 7.5.11) ska få lämplig utbildning om strålskydd inkluderande de försiktighetsåtgärder som ska iakttas för att begränsa deras yrkesmässiga exponering och exponeringen av andra personer som kan bli berörda på grund av deras verksamhet.
- 1.7.3 Kvalitetssäkring**
- Kvalitetssäkringsprogram som baseras på internationella, nationella eller andra standarder som är godtagbara av behörig myndighet, ska fastställas och implementeras för konstruktion, tillverkning, provning, dokumentation, användning, underhåll och inspektion av radioaktiva ämnen av speciell beskaffenhet, radioaktiva ämnen med liten spridbarhet och kollin samt för alla rutiner för transport och mellanlagring för att säkerställa efterlevnad av tillämpliga bestämmelser i ADR/ADR-S. Intyg att konstruktionsunderlaget är fullständigt uppfyllt ska ställas till behörig myndighets förfogande. Tillverkaren, avsändaren eller användaren ska vara beredd att bereda behörig myndighet möjlighet för inspektion under tillverkning och användning och att visa för alla berörda behöriga myndigheter att
- (a) tillverkningsmetoder och använda material överensstämmer med den godkända specifikationen av konstruktionen, och
 - (b) alla förpackningar regelbundet kontrolleras och där så behövs repareras och hålls i gott skick, så att de även efter upprepad användning fortsatt uppfyller alla tillämpliga bestämmelser och specifikationer.
- Där godkännande från behörig myndighet krävs ska detta beakta och vara betingat av tillräckligheten hos ett sådant kvalitetssäkringsprogram.

1.7.4 Särskild överenskommelse

1.7.4.1 Med särskild överenskommelse avses de bestämmelser, godkända av behörig myndighet, enligt vilkasändningar som inte uppfyller alla krav som gäller för radioaktiva ämnen i ADR/ADR-S får transporteras.

Anm Särskild överenskommelse räknas inte som temporär avvikelse enligt 1.5.1.

1.7.4.2 Sändningar, där överensstämmelse med någon bestämmelse för klass 7 inte är möjlig, får endast transporteras enligt särskild överenskommelse. Förutsatt att behörig myndighet är övertygad om att överensstämmelse med bestämmelserna för klass 7 inte är möjlig, och att erforderlig av ADR/ADR-S fastlagd säkerhetsstandard har verifierats på alternativa sätt, så kan behörig myndighet medge transport enligt särskild överenskommelse för en enskild sändning eller för en planerad serie av flera sändningar. Den totalt uppnådda säkerhetsnivån vid transport ska vara minst likvärdig med den som erhålls vid uppfyllande av alla tillämpliga bestämmelser. För internationella sändningar av detta slag krävs multilateralt godkännande.

1.7.5 Radioaktiva ämnen med andra farliga egenskaper

Vid dokumentation, förpackning, etikettering, märkning, märkning med storetiketter, stuvning, lastseparering och transport ska utöver de radioaktiva och fissila egenskaperna hänsyn tas till andra farliga egenskaper hos kollits innehåll, såsom explosivitet, brandfarlighet, benägenhet till självantändning, kemisk giftighet och frätverkan, så att alla tillämpliga bestämmelser i ADR/ADR-S uppfylls.

1.7.6 Överskridna gränsvärden

1.7.6.1 Vid överskridande av något gränsvärde i ADR/ADR-S för strålningsnivå eller kontamination

- (a) ska avsändaren informeras om överskridandet
 - (i) av transportören, om överskridandet konstateras under transporten, eller
 - (ii) av mottagaren, om överskridandet konstateras vid mottagandet,
- (b) ska beroende på omständigheterna transportören, avsändaren eller mottagaren
 - (i) vidta omedelbara åtgärder för att mildra konsekvenserna av överskridandet,
 - (ii) undersöka överskridandet och dess orsaker, omständigheter och konsekvenser,
 - (iii) vidta lämpliga åtgärder för att eliminera orsakerna och omständigheterna som lett till överskridandet och förhindra återuppträdande av liknande omständigheter som lett till överskridandet, och
 - (iv) meddela behöriga myndigheter om orsakerna till överskridandet och om de korrigerande eller förebyggande åtgärder som vidtagits eller ska vidtas, och
- (c) ska meddelande till avsändaren och till behöriga myndigheter om överskridandet ske så snart som möjligt, och omedelbart, om en situation där bestrålning som kräver nödåtgärder utvecklats eller utvecklar sig.

Kapitel 1.8

Åtgärder för kontroll och annat stöd för att uppfylla säkerhetsbestämmelserna

1.8.1 Myndighetskontroll av farligt gods

1.8.1.1 Fördragsparternas behöriga myndigheter får på sitt territorium när som helst kontrollera på ort och ställe om bestämmelserna för transport av farligt gods är uppfyllda, inklusive, enligt 1.10.1.5, bestämmelserna om åtgärder för transportskydd.

Dessa kontroller ska dock genomföras utan fara för personer, egendom och miljö och utan påtaglig störning av vägtrafiken.

1.8.1.2 De som är delaktiga vid transport av farligt gods (kapitel 1.4) ska inom ramen för sina skyldigheter direkt ge behörig myndighet, och dem denna utser, de upplysningar som krävs för att genomföra kontroll.

1.8.1.3 Behörig myndighet får också för kontrolländamål företa besiktning i verksamheten hos företag som är delaktiga (kapitel 1.4) vid transport av farligt gods, gå igenom underlag och för provning ta ut prov av det farliga godset eller förpackningarna, i den mån detta inte utgör någon säkerhetsrisk. Delaktiga vid transport av farligt gods (kapitel 1.4) ska hålla fordon, fordonskomponenter samt utrustning och tillbehör tillgängliga för kontrolländamål så långt detta är möjligt och rimligt. Behörig myndighet får, såvida det bedöms nödvändigt, utse en person i företaget som medföljer den behöriga myndighetens representant.

1.8.1.4 Konstaterar behörig myndighet att bestämmelserna i ADR inte uppfylls, så får den förbjuda sändningen eller avbryta transporten, till dess att de konstaterade bristerna eliminerats, eller vidta andra lämpliga åtgärder. Stoppet kan ske på ort och ställe eller på en av myndigheten av säkerhetsskäl vald annan plats. Sådana åtgärder får inte otillbörligt störa vägtrafiken.

1.8.2 Myndighetssamråd

1.8.2.1 Fördragsparterna ska assistera varandra vid genomförandet av ADR.

1.8.2.2 Om det på en fördragsparts territorium uppstår en säkerhetsrisk, genom svåra eller upprepade regelöverträdelser av ett företag med säte på en annan fördragsparts territorium, så ska dessa överträdelser anmälas till den behöriga myndigheten i den fördragspart, på vars territorium företaget har sitt säte. Behörig myndighet i den fördragspart på vars territorium svåra eller upprepade regelöverträdelser har konstaterats får anhålla hos behörig myndighet i den fördragspart på vars territorium företaget har sitt säte om att gentemot den eller de felande ta till lämpliga åtgärder. Överförande av personanknutna uppgifter är endast tillåtet i den mån detta är nödvändigt för att beivra svåra eller upprepade överträdelser.

1.8.2.3 Den myndighet som fått sådan anhållan meddelar behörig myndighet i den fördragspart, på vars territorium överträdelserna konstaterats, vilka åtgärder som i förekommande fall vidtagits gentemot företaget.

1.8.3 Säkerhetsrådgivare

1.8.3.1 Alla företag, vars verksamhet omfattar transport av farligt gods på väg eller med sådan transport sammanhängande lastning, lossning, fyllning eller förpackning ska utse en eller flera säkerhetsrådgivare för transport av farligt gods, vars uppgift består i att hjälpa till att förebygga de risker för personer, egendom och miljö som uppkommer genom sådan verksamhet.

1.8.3.2 Fördragsparternas behöriga myndigheter kan besluta att dessa bestämmelser inte gäller företag,

- (a) vars verksamhet omfattar begränsade mängder per transportenhet, vilka ligger under de i 1.1.3.6, 1.7.1.4 och kapitel 3.3, 3.4 och 3.5 angivna gränsvärdena, eller
- (b) vars huvud- eller biverksamhet inte består av transport av farligt gods eller med sådan transport sammanhängande lastning eller lossning, men som tillfälligtvis utför inrikes transport av farligt gods eller därmed sammanhängande lastning eller lossning, med endast mycket liten fara eller miljörisk.

1.8.3.3 Säkerhetsrådgivare har väsentligen uppgiften under företagsledarens ansvar, att inom ramen för företagets verksamhet söka efter metoder och sätt och vidta åtgärder, som underlättar genomförandet av denna verksamhet under uppfyllande av gällande bestämmelser och under optimala säkerhetsförhållanden.

Säkerhetsrådgivarens uppgifter i samband med företagets verksamhet omfattar i synnerhet:

- tillsyn av att bestämmelserna för transport av farligt gods iakttas,
- rådgivning till företaget vid aktiviteter i samband med transport av farligt gods,
- upprättande av årsrapport till företagsledningen eller i förekommande fall till en lokal myndighet om företagets verksamhet med avseende på transport av farligt gods. Rapporterna ska arkiveras i fem år och på anmodan uppvisas för nationell myndighet.

Därutöver omfattar säkerhetsrådgivarens uppgifter särskilt kontroll av nedanstående rutiner och metoder, med avseende på ifrågasatt verksamhet:

- metoder med vilka iakttagande av bestämmelserna för identifiering av transporterat farligt gods säkerställs,
- rutiner i företaget för att ta hänsyn till särskilda krav med avseende på transporterat farligt gods vid anskaffning av transportmedel,
- metoder för kontroll av den materiel som används för transport av farligt gods eller för lastning och lossning,
- tillräcklig utbildning av berörda arbetstagare i företaget och noteringar om sådan utbildning i personalakten,
- genomförande av lämpliga omedelbara åtgärder vid eventuella olyckor eller tillbud, som skulle kunna riskera säkerheten under transport av farligt gods eller under lastning eller lossning,
- genomförande av undersökningar och om så krävs upprättande av rapporter om olyckor, tillbud eller svåra regelöverträdelser, som konstateras under transport av farligt gods eller under lastning eller lossning,
- införande av lämpliga åtgärder för att förhindra förnyat uppträdande av olycksfall, tillbud eller svåra överträdelser,
- hänsyn till lagar och förordningar och särskilda krav för transport av farligt gods vid urval och användning av underleverantörer eller annan tredje part,

- kontroll av huruvida den personal, som anförtros transport av farligt gods eller lastning eller lossning, förfogar över utförliga arbetsbeskrivningar och instruktioner,
- införande av åtgärder för att upplysa om farorna vid transport av farligt gods eller vid lastning eller lossning av farligt gods,
- införande av åtgärder för att kontrollera existensen av handlingar och säkerhetsutrustning som ska medföras i transportmedlet, samt hur föreskriftsenliga sådana handlingar och utrustning är,
- införande av metoder för att kontrollera att bestämmelserna för lastning och lossning iakttas.
- förekomst av skyddsplan enligt 1.10.3.2.

1.8.3.4 Säkerhetsrådgivarens funktion kan upprätthållas av företagsledaren, av en person med andra uppgifter i företaget eller av en person som inte tillhör företaget, i den mån vederbörande har faktisk möjlighet att uppfylla säkerhetsrådgivarens uppgifter.

1.8.3.5 Varje berört företag ska på anmodan meddela namnet på sin säkerhetsrådgivare till behörig myndighet eller motsvarande av fördragsparten utsett organ.

1.8.3.6 Säkerhetsrådgivare ska ansvara för att efter ett olycksfall, som sker under en av det aktuella företaget genomförd transport eller under en av företaget utförd lastning eller lossning, varvid personer, egendom eller miljön kommit till skada, efter inhämtande av alla relevanta uppgifter att en olycksrapport upprättas till företagsledningen eller i förekommande fall till lokal myndighet. Denna olycksfallsrapport ersätter inte företagsledningens rapporter, som ska upprättas enligt andra internationella eller inrikes förordningar.

1.8.3.7 Säkerhetsrådgivare ska inneha ett för transport på väg giltigt intyg. Detta utfärdas av behörig myndighet eller av fördragsparten för ändamålet utsett organ.

1.8.3.8 För att erhålla intyget ska den sökande genomgå utbildning, som bestyrks genom avläggande av examination, godkänd av behörig myndighet i fördragsparten.

1.8.3.9 Genom utbildningen ska sökanden i första hand erhålla tillräcklig kännedom om riskerna med transport av farligt gods, lagar, förordningar och bestämmelser samt tillräcklig kännedom om de i 1.8.3.3 beskrivna uppgifterna.

1.8.3.10 Examinationen genomförs av behörig myndighet eller ett av denna utsett examinationsorgan. Examinationsorganet får inte vara utbildningsorganisatör.

Utnämning av examinationsorgan sker i skriftlig form. Detta tillstånd kan vara tidsbegränsat och gälla på grundval av följande kriterier:

- examinationsorganets kompetens,
- specifikation av de av examinationsorganet föreslagna examinationsmetoderna,
- åtgärder för att säkerställa examinationens objektivitet,
- examinationsorganets oberoende gentemot alla fysiska eller juridiska personer som anlitar säkerhetsrådgivare.

1.8.3.11	<p>Syftet med examinationen är att konstatera om kandidaten förfogar över erforderlig kunskapsnivå för att uppfylla en säkerhetsrådgivares uppgifter enligt 1.8.3.3 och därigenom erhålla det i 1.8.3.7 beskrivna utbildningsbeviset. Examinationen ska omfatta minst följande sakområden:</p> <p>(a) kännedom om olyckskonsekvenser i samband med transport av farligt gods och kännedom av de viktigaste olycksorsakerna,</p> <p>(b) bestämmelser i nationell lagstiftning samt i internationella överenskommelser som i synnerhet berör följande områden:</p> <ul style="list-style-type: none">- klassificering av farligt gods (metoder för klassificering av lösningar och blandningar, struktur hos ämnesförteckningen, klasser av farligt gods och klassificeringskriterierna, egenskaper hos transporterade farliga ämnen och föremål, fysikaliska och kemiska samt toxikologiska egenskaper),- allmänna bestämmelser för förpackningar, tankar och tankcontainrar (slag, kodning, märkning, konstruktion, första och återkommande kontroll),- märkning och etikettering, applicering av storetiketter och märkning med orangefärgade skyltar (märkning och etikettering av kollin samt applicering och avlägsnande av storetiketter och orangefärgade skyltar),- obligatoriska uppgifter i godsdeklarationen,- distributionssätt och avsändningsbegränsningar (komplett last, transport i bulk, transport i IBC-behållare, transport i containrar, transport i fasta eller avmonterbara tankar),- transport av passagerare,- samlastningsförbud och försiktighetsåtgärder vid samlastning,- separation av gods,- begränsning av transporterad mängd och undantagna mängder,- hantering och säkring av last (lastning och lossning – fyllnadsgrad, stuvning och separation),- rengöring respektive avgasning före lastning och efter lossning- utbildning av personal och fordonsbesättning,- handlingar som ska medföras (godsdeklarationer, skriftliga instruktioner, fordonscertifikat, förarintyg, kopia av eventuellt undantag eller avvikelse, övriga handlingar),- skriftliga instruktioner (verkställande av instruktionerna och skyddsutrustning för fordonsbesättningen),- övervakningskrav (parkering),- trafikregler och –restriktioner,- utsläpp av miljöskadliga ämnen vid drift eller olycksfall,- bestämmelser för transportutrustning.
----------	---

1.8.3.12 Examination

1.8.3.12.1	Examinationen ska bestå av ett skriftligt prov som kan kompletteras med ett muntligt prov.
1.8.3.12.2	Vid det skriftliga provet får inget annat underlag användas än internationella och nationella bestämmelser.

- 1.8.3.12.3 Elektroniska media får användas endast om de tillhandahålls av examinationsorganet. Det får inte finnas någon möjlighet för en kandidat att lägga till uppgifter till tillhandahållna elektroniska media, vilket innebär att kandidaten endast får svara på de ställda frågorna i provet.
- 1.8.3.12.4 Det skriftliga provet består av två delar:
- (a) Kandidaten ska erhålla ett frågeformulär. Det ska bestå av minst 20 öppna frågor vilka omfattar åtminstone de ämnesområden som framgår av de i 1.8.3.11 nämnda sakområdena. Flervalsfrågor är dock också möjliga. I detta fall motsvarar två flervalsfrågor en öppen fråga. Inom dessa områden ska följande ägnas särskild uppmärksamhet:
- allmänna förebyggande- och säkerhetsåtgärder,
 - klassificering av farligt gods,
 - allmänna bestämmelser för förpackningar, tankar, tankcontainrar, tankfordon osv. ,
 - märkning och etiketter,
 - uppgifter i godsdeklarationen,
 - hantering och säkring av lasten,
 - utbildning av trafikpersonal respektive besättning,
 - handlingar och godsdeklarationer som ska medföras,
 - bestämmelser för transportutrustning.
- (b) Varje kandidat ska bearbeta en fallstudie över en av de i 1.8.3.3 beskrivna uppgifterna för säkerhetsrådgivare, varvid han ska visa att han har förmåga att utföra en säkerhetsrådgivares uppgifter.
- 1.8.3.13 Fördragsparterna kan avgöra att kandidater som ska arbeta för företag, som har specialiserat sig på transport av vissa slags farligt gods, endast examineras på de områden som berör deras verksamhet. Vid dessa godsslag handlar det om gods i
- klass 1
 - klass 2
 - klass 7
 - klass 3, 4.1, 4.2, 4.3, 5.1, 5.2, 6.1, 6.2, 8 och 9
 - UN 1202, 1203, 1223, 3475 och flygbränsle klassificerat som UN 1268 eller 1863
- I utbildningsbeviset enligt 1.8.3.7 ska tydligt anges att det är giltigt endast för de i detta stycke nämnda slagen av farligt gods, för vilka säkerhetsrådgivaren har examinerats under de i 1.8.3.12 angivna betingelserna.
- Utbildningsbevis som säkerhetsrådgivare erhållit före den 1 januari 2009 för UN 1202, 1203 och 1223, gäller även för UN 3475 och flygbränsle klassificerat som UN 1268 eller 1863.
- 1.8.3.14 Behörig myndighet eller examinationsorgan ska allt eftersom sammanställa en katalog med frågor, som har ställts i examinationen.
- 1.8.3.15 Intyget enligt 1.8.3.7 ska utfärdas i enlighet med förlagan i 1.8.3.18 och accepteras av alla fördragsparter.

1.8.3.16 Giltighetstid och förlängning av intyg

1.8.3.16.1 Intyget har en giltighet på fem år.

Intygets giltighetsperiod förlängs fem år från utgångsdatum, om innehavaren av intyget under det sista året före utgångsdatum har klarat ett prov. Provet ska vara godkänt av behörig myndighet.

1.8.3.16.2 Provets syfte är att kontrollera att innehavaren har de kunskaper som behövs för att uppfylla de i 1.8.3.3 angivna skyldigheterna. De nödvändiga kunskaperna finns angivna i 1.8.3.11 (b) och ska innefatta de föreskriftsändringar som införts sedan det senaste intyget erhöles. Provet ska genomföras och övervakas efter samma principer som beskrivs i 1.8.3.10 och 1.8.3.12–1.8.3.14. Dock behöver inte innehavaren göra den i 1.8.3.12.4 (b) angivna fallstudien.

1.8.3.17 Bestämmelserna i 1.8.3.1 - 1.8.3.16 räknas som uppfyllda, när motsvarande villkor iaktas i direktivet 96/35/EG av den 3 juni 1996 om utnämning av och kompetens hos säkerhetsrådgivare för transport av farligt gods på väg, järnväg eller inre vattenvägar¹ samt direktivet 2000/18/EG av den 17 april 2000 om minimikrav vid examinering av säkerhetsrådgivare för transport av farligt gods på väg, järnväg eller inre vattenvägar².

1.8.3.18 Förlaga för intyg**Intyg för säkerhetsrådgivare**

Intygsnummer:

Nationalitetsbeteckning för utfärdande stat:

Namn:

Förnamn:

Födelsedatum och födelseort:

Medborgarskap:

Innehavarens signatur:

Giltigt till och med (datum) för företag som transporterar farligt gods samt företag som utför lastning och lossning i samband med transport av farligt gods.

I vägtrafik I järnvägstrafik I inre vattenvägar

Utfärdat av:

Datum:

Underskrift:

Förlängt till och med:av:

Datum:

Underskrift:

1.8.4 Förteckning över behöriga myndigheter och av dem utsedda organ

Fördragsparterna ska meddela sekretariatet för FN:s ekonomiska kommission för Europa adresserna till enligt nationell lagstiftning behöriga myndigheter för tillämpning av ADR och av dessa utsedda organ, med avseende på tillämpliga bestämmelser i ADR, samt adresser dit respektive ansökningar ska ställas.

Sekretariatet för FN:s ekonomiska kommission för Europa ska sammanställa en lista ur den erhållna informationen och hålla den uppdaterad. Det ska skicka ut listan och ändringar av den till fördragsparterna.

¹ Europeiska gemenskapernas officiella tidning nr L 145 av den 19 juni 1996, s 10.

² Europeiska gemenskapernas officiella tidning nr L 118 av den 19 maj 2000, s 41.

1.8.5 Rapportering av olyckor och tillbud med farligt gods

1.8.5.1 Om det vid lastning, fyllning, transport eller lossning av farligt gods på en fördragsparts område inträffar en allvarlig olycka eller tillbud, är respektive lastare, fyllare, transportör eller mottagare skyldiga att se till att en rapport enligt den föreskrivna förlagan i 1.8.5.4 sänds till behörig myndighet hos fördragsparten i fråga.

1.8.5.2 Fördragsparten i fråga ska om så krävs vidarebefordra en rapport till sekretariatet för FN:s ekonomiska kommission för Europa för information till andra fördragsparter.

1.8.5.3 En olycka eller tillbud är rapporteringspliktig enligt 1.8.5.1 då farligt gods släppts ut, då det funnits omedelbar fara för utsläpp, en person-, egendoms- eller miljöskada har inträffat eller då myndigheter har varit delaktiga och ett eller flera av följande kriterier är uppfyllda:

Med personskada avses en händelse vid vilken dödsfall eller en skada står i direkt samband med det transporterade farliga godset och där skadan leder till

- (a) intensivvård,
- (b) en sjukhusvistelse på minst ett dygn eller
- (c) oförmåga att arbeta under minst tre sammanhängande dagar.

Med utsläpp avses en händelse då farligt gods kommit ut med minst

- (a) 50 kg eller liter i transportkategori 0 eller 1,
- (b) 333 kg eller liter i transportkategori 2, eller
- (c) 1000 kg eller liter i transportkategori 3 eller 4.

Kriteriet för utsläpp är också uppfyllt om det funnits direkt fara för utsläpp i ovannämnda mängder. I regel gäller detta när inneslutningen på grund av skador inte längre är lämplig för den efterföljande transporten eller av andra skäl inte är tillräcklig säker (t.ex. då en tank eller container deformerats, vält eller varit utsatt för brand i dess nära omgivning).

Om farligt gods i klass 6.2 är inblandat gäller rapporteringsplikten utan mängdbegränsning.

Om radioaktiva ämnen i klass 7 är inblandat i en olycka eller tillbud gäller följande kriterier för utsläppet:

- (a) varje läckage av radioaktiva ämnen ur kollin,
- (b) exponering som leder till att gränsvärdena i normerna till skydd för arbetstagare och allmänhet mot joniserande strålning överskrids (bilaga II i IAEA Safety Series No. 115, International Basic Safety Standards for Protection against Ionizing Radiation and for Safety of Radiation Sources), eller
- (c) då det finns skäl anta att det inträffat en betydande försämring av kollits säkerhetsfunktioner (inneslutning, skärmning, värmeskydd eller kriticitet), som kan ha medfört att kollit blivit olämpligt för fortsatt transport utan ytterligare säkerhetsåtgärder.

Anm Se bestämmelser för obeställbara sändningar i 7.5.11, särbestämmelse CV 33 (6).

Med egendoms- eller miljöskada avses ett utsläpp av farligt gods, oavsett mängd, då en uppskattad skadekostnad överstiger 50 000 Euro. Skador på direkt inblandade transportmedel med farligt gods och på trafikslagets infrastruktur ska inte ingå i denna beräkning. Med delaktighet av myndighet menas en händelse med farligt gods när en myndighet eller räddningstjänst deltagit och det medfört utrymning av personer eller avspärrning av allmänna transportleder (väg/järnväg) under minst tre timmar på grund av farorna med det farliga godset.

Om nödvändigt kan behörig myndighet kräva ytterligare information om en rapporteringspliktig olycka eller tillbud.

1.8.5.4 Förlaga för rapport över olyckor och tillbud vid transport av farligt gods

Rapport över olyckor och tillbud vid transport av farligt gods enligt avsnitt 1.8.5 i RID/ADR

Transportör/infrastrukturförvaltaren:
Adress:
Kontaktperson: Telefon: Telefax:

(Denna förstasida avlägsnas av behörig myndighet innan rapporten lämnas vidare)

LUPPHÄVD

1. Trafikslag			
<input type="checkbox"/> Järnväg Vagnsnummer (uppgift frivillig)		<input type="checkbox"/> Väg Fordonets registreringsnr (uppgift frivillig)	
2. Datum och plats för händelsen			
År:	Månad:	Dag:	Klockslag:
Järnväg <input type="checkbox"/> Station <input type="checkbox"/> Rangerbangård/bangård <input type="checkbox"/> Lastnings-/lossnings-/omlastningsanläggning Ort/land: eller <input type="checkbox"/> Linje Sträckans beteckning: Kilometer:		Väg <input type="checkbox"/> Tättbebyggt område <input type="checkbox"/> Lastnings-/lossnings-/omlastningsanläggning <input type="checkbox"/> Landsväg Ort/land:	
3. Topografi			
<input type="checkbox"/> Stigning/lutning <input type="checkbox"/> Tunnel <input type="checkbox"/> Bro/underpassage <input type="checkbox"/> Korsning			
4. Särskilda väderförhållanden			
<input type="checkbox"/> Regn <input type="checkbox"/> Snöfall <input type="checkbox"/> Halka <input type="checkbox"/> Dimma <input type="checkbox"/> Åskväder <input type="checkbox"/> Storm Temperatur: °C			
5. Beskrivning av händelsen			
<input type="checkbox"/> Ursparning/Avåkning <input type="checkbox"/> Kollision (sammanstötning/påkörning) <input type="checkbox"/> Fordonet/Tanken välte <input type="checkbox"/> Brand <input type="checkbox"/> Explosion <input type="checkbox"/> Läckage <input type="checkbox"/> Tekniska brister Beskriv händelsen ytterligare:			

6. Inblandat farligt gods						
UN-nummer ¹⁾	Klass	Förpackningsgrupp	Uppskattad mängd utläckt produkt (kg eller l) ²⁾	Slag av inneslutning ³⁾	Material i inneslutningen	Typ av skada på inneslutningen ⁴⁾
¹⁾ För farligt gods som omfattas av en samlingsbenämning, för vilken särbestämelse 274 gäller, ska dessutom den tekniska benämningen anges.				²⁾ För radioaktiva ämnen i klass 7 ska värdena enligt kriterierna i 1.8.5.3 anges.		
³⁾ Ange tillämpligt nummer: 1 Förpackning 10 Batterifordon 2 IBC-behållare 11 Vagn med avmonterbara tankar 3 Storförpackning 12 Växeltank 4 Småcontainer 13 Storcontainer 5 Vagn 14 Tankcontainer 6 Fordon 15 MEG-container 7 Cisternvagn 16 UN-tank 8 Tankfordon 9 Batterivagn				⁴⁾ Ange tillämpligt nummer: 1 Läckage 2 Brand 3 Explosion 4 Konstruktionsskada		
7. Händelsens orsak (om den är entydigt känd)						
<input type="checkbox"/> Tekniska brister <input type="checkbox"/> Lastsäkring <input type="checkbox"/> Driftproblem (järnvägsdrift) <input type="checkbox"/> Annat:						
8. Konsekvenser av händelsen						
<u>Personskador i samband med aktuellt farligt gods:</u> <input type="checkbox"/> Döda (antal: ...) <input type="checkbox"/> Skadade (antal: ...) <u>Utsläpp:</u> <input type="checkbox"/> Ja <input type="checkbox"/> Nej <input type="checkbox"/> Omedelbar fara för utsläpp <u>Egendoms-/miljöskador:</u> <input type="checkbox"/> Uppskattat skadeomfång ≤ 50 000 Euro <input type="checkbox"/> Uppskattat skadeomfång > 50 000 Euro <u>Delaktighet av myndighet:</u> <input type="checkbox"/> Ja → <input type="checkbox"/> utrymning av personer under minst tre timmar, föranledd av det farliga godset <input type="checkbox"/> avspärning av allmänna transportleder under minst tre timmar, föranledd av det farliga godset <input type="checkbox"/> Nej						

Om nödvändigt kan behörig myndighet kräva ytterligare information i saken.

1.8.6 Administrativ styrning av ansökan för bedömning av överensstämmelse, återkommande kontroll och revisionskontroll beskriven i 1.8.7

- 1.8.6.1 Behörig myndighet får godkänna kontrollorgan som ska utföra bedömning av överensstämmelse, återkommande kontroll, revisionskontroll samt övervakning av interna kontrolltjänster som anges i 1.8.7.
- 1.8.6.2 Behörig myndighet ska säkerställa övervakningen av kontrollorgan och dra in eller begränsa omfattningen av det utfärdade godkännandet, om den konstaterar att ett organ som är godkänt, inte längre överensstämmer med det utfärdade godkännandet och kraven i 1.8.6.4 eller inte följer metoder som är angivna i bestämmelserna i ADR/ADR-S.
- 1.8.6.3 Om godkännandet dragits in eller begränsats eller om kontrollorganet har lagt ner sin verksamhet, ska behörig myndighet vidta lämpliga åtgärder för att säkerställa att handlingar antingen behandlas av ett annat kontrollorgan eller förblir åtkomliga.
- 1.8.6.4 Kontrollorganet ska:
- (a) ha en organisationsstruktur med lämplig personal som har tillräcklig utbildning, kompetens och erfarenhet för att utföra sina tekniska uppgifter på tillfredsställande sätt,
 - (b) ha tillgång till ändamålsenlig och lämplig anläggning och utrustning,
 - (c) arbeta oberoende och vara fri från påverkan som kan förhindra detta,
 - (d) iaktta affärsmässig sekretess beträffande företagsmässigt och äganderättsligt skyddad verksamhet hos tillverkare och andra kontrollorgan,
 - (e) dra en tydlig gräns mellan den egentliga funktionen som kontrollorgan och andra orelaterade funktioner,
 - (f) tillämpa ett dokumenterat kvalitetssystem,
 - (g) säkerställa att provning och kontroll, angivna i tillämplig standard och enligt ADR/ADR-S utförs, och
 - (h) upprätthålla ett effektivt och ändamålsenligt rapporterings- och redovisningssystem enligt 1.8.7.

Kontrollorganet ska dessutom vara ackrediterat enligt standarden EN ISO/IEC 17020:2004, som anges i 6.2.3.6 och särbestämmelserna TA4 och TT9 i 6.8.4.

Ett kontrollorgan som påbörjar ny verksamhet kan godkännas temporärt. Innan ett temporärt godkännande utfärdas, ska behörig myndighet säkerställa att kontrollorganet uppfyller kraven i standarden EN ISO/IEC 17020:2004. Kontrollorganet ska ackrediteras under sitt första verksamhetsår för att kunna fortsätta denna nya verksamhet.

1.8.7 Förfarande för bedömning av överensstämmelse och återkommande kontroll

Anm I detta avsnitt avses med ”relevant organ” det organ som ansvarar för godkännande av UN-tryckkärl i 6.2.2.9, för godkännande av tryckkärl som inte är UN-tryckkärl i 6.2.3.6, och som avses i särbestämmelserna TA4 och TT9 i 6.8.4..

1.8.7.1 Allmänna bestämmelser

1.8.7.1.1 Förfarandet i 1.8.7 ska tillämpas enligt tabellen i 6.2.3.6 vid godkännande av tryckkärl som inte är UN-tryckkärl och enligt TA4 och TT9 i 6.8.4 vid godkännande av tankar, batterifordon och MEG-containerar.

Förfarandet i 1.8.7 får tillämpas enligt tabellen i 6.2.2.9 vid godkännande av UN-tryckkärl.

1.8.7.1.2 Varje ansökan om

- (a) typgodkännande enligt 1.8.7.2 eller
- (b) tillverkningskontroll enligt 1.8.7.3 och första kontroll enligt 1.8.7.4 eller
- (c) återkommande kontroll och revisionskontroll enligt 1.8.7.5

ska framföras av sökanden till en enda behörig myndighet, dennas representant eller ett godkänt kontrollorgan, efter val av den sökande.

1.8.7.1.3 Ansökan ska innehålla:

- (a) sökandens namn och adress,
- (b) vid bedömning av överensstämmelse, när sökanden är en annan än tillverkaren, tillverkarens namn och adress,
- (c) ett skriftligt intygande att samma ansökan inte framförts till annan behörig myndighet, dennas representant eller kontrollorgan,
- (d) tillämplig tekniskt dokumentation angivet i 1.8.7.7,
- (e) en redogörelse som ger behörig myndighet, dennas representant eller kontrollorganet, för kontrolländamål tillgång till platserna för tillverkning, kontroll och lagring och att all nödvändig information ställs till förfogande.

1.8.7.1.4 Då sökanden på ett tillfredsställande sätt för behörig myndighet eller dess utsedda kontrollorgan kan visa överensstämmelse med 1.8.7.6, får sökanden upprätta en intern kontrolltjänst som får utföra delar av eller hela kontrollen när detta anges i 6.2.2.9 eller 6.2.3.6.

1.8.7.2 Typgodkännande

1.8.7.2.1 Sökanden ska:

- (a) gällande tryckkärl, att till det relevanta organet ställa till förfogande representativa exemplar ur den avsedda produktionen. Det relevanta organet får anmoda ytterligare exemplar, om detta krävs enligt programmet för provning,
- (b) gällande tankar, batterifordon eller MEG-containerar, ge tillgång till prototypen för typprovning.

1.8.7.2.2 Det relevanta organet ska:

- (a) undersöka de tekniska underlagen angivna i 1.8.7.7.1, för att verifiera att konstruktionen uppfyller tillämpliga bestämmelser i ADR/ADR-S och att

prototypen eller prototypserien har tillverkats i överensstämmelse med den tekniska dokumentationen och är representativ för konstruktionen,

- (b) genomföra undersökningar och bevitna provningar angivna i ADR/ADR-S, för att fastställa att bestämmelserna tillämpats och är uppfyllda, och att de av tillverkaren använda metoderna uppfyller bestämmelserna,
- (c) kontrollera certifikat utfärdade av materialtillverkaren/-na gentemot tillämpliga bestämmelser i ADR/ADR-S,
- (d) om tillämpligt, godkänna metoderna för att utföra varaktiga förband eller kontrollera om de tidigare har godkänts samt verifiera om den personal, som utför de varaktiga förbanden och oförstörande provning, är kvalificerad eller godkänd,
- (e) överenskomma med sökanden om plats och provningslokaler, där undersökningar och erforderliga provningar ska utföras.

Det relevanta organet ska utfärda en typprovningsrapport till sökanden.

1.8.7.2.3 Om konstruktionstypen uppfyller alla tillämpliga bestämmelser, ska behörig myndighet, dennas utsedda organ eller kontrollorganet utfärda ett certifikat om typpgodkännande.

Detta certifikat ska innehålla:

- (a) utfärdarens namn och adress,
- (b) tillverkarens namn och adress,
- (c) hänvisning till den utgåva av ADR/ADR-S och standard/-er som tillämpats vid typprovning,
- (d) alla resultat som provningen ställer krav på,
- (e) nödvändiga uppgifterna för identifiering av konstruktionstypen och varianter, angivna i aktuell standard, och
- (f) referens till typprovningrapporten/-erna.

En förteckning över relevanta delar av den tekniska dokumentationen ska bifogas certifikatet (se 1.8.7.7.1).

1.8.7.3 **Övervakning av tillverkning**

1.8.7.3.1 Tillverkningsprocessen ska genomgå en granskning av det aktuella organet för att säkerställa att produkten tillverkas i överensstämmelse med bestämmelserna i typpgodkännandet.

1.8.7.3.2 Sökanden ska vidta alla nödvändiga åtgärder för att säkerställa att tillverkningsprocessen motsvarar tillämpliga bestämmelser i ADR/ADR-S samt i certifikatet för typpgodkännande och dess bilagor.

1.8.7.3.3 Det relevanta organet ska:

- (a) granska överensstämmelse mot den tekniska dokumentationen angiven i 1.8.7.7.2,
- (b) granska att tillverkningsprocessen producerar produkter i överensstämmelse med krav och dokumentation,
- (c) granska spårbarheten hos material och verifiera materialintyget/-en mot specifikationerna,
- (d) om tillämpligt, verifiera att den personal, som utför varaktiga förband och oförstörande provningar, är kvalificerad eller godkänd,
- (e) komma överens med sökanden om plats där undersökningar och erforderliga provningar ska utföras, och

- (f) dokumentera resultatet av sin granskning.

1.8.7.4 Första kontroll och provningar

1.8.7.4.1 Sökanden ska:

- (a) anbringa den i ADR/ADR-S angivna märkningen och
- (b) förse det relevanta organet med den tekniska dokumentationen angiven i 1.8.7.7.

1.8.7.4.2 Det relevanta organet ska:

- (a) genomföra nödvändiga undersökningar och provningar för att granska om produkten har tillverkats i överensstämmelse med typgodkännandet och tillämpliga bestämmelser,
- (b) kontrollera intyg, vilka har försetts av tillverkarna av driftutrustningen, mot driftutrustningen,
- (c) utfärda första kontroll- och provningsrapport till sökanden, avseende den detaljerade provningen och granskningen som genomförts och den granskade tekniska dokumentationen,
- (d) upprätta ett skriftligt certifikat om överensstämmelse av tillverkningen och anbringa sitt registrerade märke när tillverkningen uppfyller bestämmelserna.

Certifikatet och rapporten får omfatta ett antal föremål av samma typ (gruppcertifikat eller grupp rapport).

1.8.7.4.3 Certifikatet ska innehålla minst:

- (a) det relevanta organets namn och adress,
- (b) tillverkarens namn och adress, samt sökandens namn och adress om denna inte är tillverkaren,
- (c) hänvisning till använd utgåva av ADR/ADR-S och standard-/er vid första kontroll och provning,
- (d) resultat av kontroller och provningar,
- (e) information för identifiering av kontrollerad produkt/-er, minst serienummer eller för ej återfyllningsbara gasflaskor, chargenumret, och
- (f) typgodkännandets nummer.

1.8.7.5 Återkommande kontroll och revisionskontroll

Det relevanta organet ska:

- (a) utföra identifiering och verifiera överensstämmelse med dokumentationen,
- (b) genomföra inspektioner och bevittna provningar för att kontrollera att bestämmelserna är uppfyllda,
- (c) utfärda rapporter över resultat av kontroller och provningar, vilka även får omfatta ett antal föremål, och.
- (d) säkerställa att föreskriven märkning är anbringad.

1.8.7.6 Övervakning av sökandes interna kontrolltjänst

1.8.7.6.1 Sökanden ska:

- (a) inrätta en intern kontrolltjänst, med ett enligt 1.8.7.7.5 dokumenterat kvalitetssystem för kontroll och provning, och ställa den under tillsyn,
- (b) uppfylla de åtaganden som det godkända kvalitetssystemet medför och säkerställa att kvalitetssystemet förblir tillfredsställande och effektivt,
- (c) utse utbildad och kompetent personal för den interna kontrolltjänsten, och

- (d) anbringa kontrollorganets registrerade märkning när så föreskrivs.
- 1.8.7.6.2 Kontrollorganet ska genomföra en första revision. Om denna är tillfredsställande, ska kontrollorganet utfärda ett godkännande för en tidsperiod om högst tre år. Följande bestämmelser ska uppfyllas:
- (a) revisionen ska bekräfta att kontroller och provningar som genomförts på produkten överensstämmer med bestämmelserna i ADR/ADR-S,
 - (b) kontrollorganet får ge fullmakt åt den interna kontrolltjänsten att anbringa kontrollorganets registrerade märke på varje godkänd produkt,
 - (c) godkännandet får förnyas efter en tillfredsställande revision som ska utföras sista året innan godkännandet löper ut. Den nya giltighetstiden ska börja med det föregående godkännandets utgångsdatum, och
 - (d) kontrollorganets revisorer ska vara kompetenta i att utföra bedömning av överensstämmelse för den produkt som kvalitetssystemet omfattar.
- 1.8.7.6.3 Kontrollorganet ska genomföra återkommande revisioner under godkännandets giltighetstid, för att säkerställa att sökanden upprätthåller och tillämpar kvalitetssystemet. Följande bestämmelser ska uppfyllas:
- (a) minst två revisioner ska genomföras under en 12 månaders period,
 - (b) kontrollorganet får kräva ytterligare besök, utbildning, tekniska förändringar och ändringar av kvalitetssystemet och inskränka eller förbjuda kontroller och provningar, som genomförs av sökanden,
 - (c) kontrollorganet ska bedöma alla ändringar i kvalitetssystemet och besluta om det ändrade kvalitetssystemet kommer att uppfylla bestämmelserna för en första revision, eller om en fullständig förnyad bedömning krävs,
 - (d) kontrollorganets revisorer ska vara kompetenta i att utföra bedömning av överensstämmelse för den produkt som kvalitetssystemet omfattar, och
 - (e) kontrollorganet ska delge sökanden en besöks- eller revisionsrapport och, om provning har skett, en provningsrapport.
- 1.8.7.6.4 Vid avvikelser från relevanta bestämmelser ska kontrollorganet säkerställa att korrigerande åtgärder vidtas. Om de korrigerande åtgärderna inte vidtas inom rimlig tid, ska kontrollorganet stänga av den interna kontrolltjänsten eller återkalla godkännandet för den interna kontrolltjänsten. Meddelande om avstängning eller återkallande ska överföras till behörig myndighet. Sökanden ska förses med en rapport i vilken de detaljerade orsakerna för det fattade beslutet ska anges av kontrollorganet.
- 1.8.7.7 Dokumentation**
- Den tekniska dokumentationen ska möjliggöra en bedömning av överensstämmelse med relevanta bestämmelser.
- 1.8.7.7.1 Dokumentation för typgodkännande
- Sökanden ska i förekommande fall ställa följande underlag till förfogande:
- (a) förteckning över de standarder som används för konstruktion och tillverkning,
 - (b) beskrivning av konstruktionstypen inklusive alla varianter,
 - (c) instruktioner enligt relevant kolumn i kapitel 3.2, tabell A, eller en förteckning över det farliga gods som får transporteras i vissa tillägnade produkter,
 - (d) översiktlig monteringsritning eller monteringsritningar,

- (e) detaljerade ritningar, inklusive de i beräkningarna använda mått, på produkten driftutrustning, strukturdelar, märkning och/eller etikettering, nödvändiga för att verifiera överensstämmelse,
- (f) beräkningsprotokoll, resultat och slutsatser,
- (g) förteckning över driftutrustning med relevant teknisk data och information om säkerhetsutrustning, med beräkning av avblåsningskapacitet om relevant,
- (h) förteckning över material som erfordras enligt tillverkningsstandard som använts för varje konstruktionsdel, komponent, liner, driftutrustning och strukturdela, och motsvarande materialspecifikationer eller motsvarande försäkran om överensstämmelse med ADR/ADR-S,
- (i) godkänd behörighet av arbetsmetoder för att utföra varaktiga förband,
- (j) beskrivning av värmebehandlingsmetoden/-erna, och
- (k) metoder, beskrivningar och protokoll, för alla relevanta provningar som är angivna i standarder eller i ADR/ADR-S, för typgodkännande och för tillverkning.

1.8.7.7.2 *Dokumentation för övervakning av tillverkning*

Sökanden ska ställa till förfogande, om lämpligt:

- (a) dokumentation angivet i 1.8.7.7.1,
- (b) tillverkningsmetoder, inklusive provningsmetoder,
- (c) tillverkningsprotokoll,
- (d) godkänd behörighet av personal som utför varaktiga förband,
- (e) godkänd behörighet av personal som utför oförstörande provning,
- (f) rapporter över förstörande och oförstörande provning,
- (g) värmebehandlingsprotokoll, och
- (h) kalibreringsprotokoll.

1.8.7.7.3 *Dokumentation för första kontroll och provning*

Sökanden ska ställa till förfogande, om lämpligt:

- (a) dokumentation angivet i 1.8.7.7.1 och 1.8.7.7.2,
- (b) materialcertifikat för produkten och alla komponenter,
- (c) försäkran om överensstämmelse och materialcertifikat för driftutrustningen, och
- (d) en försäkran om överensstämmelse, inklusive beskrivning av produkten och samtliga varianter av typgodkännandet.

1.8.7.7.4 *Dokumentation för återkommande och revisionskontroll*

Sökanden ska ställa till förfogande, om lämpligt:

- (a) för tryckkärl, dokumentation som anger särskilda krav när sådana krav anges i standarder för tillverkning, återkommande kontroller och provningar,
- (b) för tankar
 - (i) tankdokumentationen, och
 - (ii) en eller flera av dokumentationen som anges i 1.8.7.7.1 – 1.8.7.7.3.

1.8.7.7.5 *Dokumentation för bedömning av intern kontrolltjänst*

Sökanden av intern kontrolltjänst ska ställa till förfogande dokumentationen angående kvalitetssystemet, om lämpligt:

- (a) organisationsstruktur och ansvarsförhållanden,
- (b) relevanta instruktioner för kontroll och provning, kvalitetskontroll, kvalitetssäkring och arbetsmetoder, samt de systematiska rutiner som kommer att användas,
- (c) kvalitetsdokumentation, såsom kontrollrapporter, provnings- och kalibreringsdata och certifikat,
- (d) ledningens granskning för att försäkra sig om att kvalitetssystemet förblir effektivt efter revisionerna enligt 1.8.7.6,
- (e) rutin som beskriver hur kundkrav och föreskrifter uppfylls,
- (f) rutin för styrning av dokument och dess revision,
- (g) förfarande för hantering av icke överensstämmande produkter, och
- (h) utbildningsprogram och kvalificeringsförfarande för berörd personal.

1.8.7.8

Produkter tillverkade, godkända, kontrollerade och provade enligt standarder

Bestämmelserna i 1.8.7.7 anses som uppfyllda vid tillämpning av följande standarder, om tillämpligt:

Tillämpligt delavsnitt/stycke	Referens	Dokumentets titel
1.8.7.7.1 – 1.8.7.7.4	EN 12972:2007	Behållare för transport av farligt gods – Provning, kontroll och märkning av metalliska behållare

[UPPHÄVD]

Kapitel 1.9

Transportrestriktioner genom behörig myndighet

- 1.9.1** Enligt artikel 4, stycke 1 i ADR-överenskommelsen kan införsel av farligt gods på fördragsparternas territorium omfattas av regler eller förbud med andra syften än transportsäkerheten. Sådana regler eller förbud ska publiceras på lämpligt sätt.
- 1.9.2** Enligt bestämmelserna i 1.9.3 får en fördragspart på sitt territorium för fordon som används för internationell transport av farligt gods på väg tillämpa vissa kompletterande bestämmelser, som inte återfinns i ADR/ADR-S, förutsatt att sådana bestämmelser inte strider mot artikel 2, stycke 2 i ADR-överenskommelsen och är införda i den nationella lagstiftningen för att tillämpas i samma utsträckning på fordon som används för inrikes transport av farligt gods på väg på ifrågavarande fördragsparts territorium.
- 1.9.3** Kompletterande bestämmelser som omfattas av 1.9.2 är av följande slag:
- (a) Extra säkerhetskrav eller inskränkningar beträffande fordon som utnyttjar vissa strukturer, såsom broar, fordon som använder kombinerade transportsätt, exempelvis färjor eller tåg, eller fordon som anländer till eller avgår från hamnar eller andra terminaler,
 - (b) Krav på fordon att följa vissa sträckor för att undvika affärs- eller bostadsområden, miljö känsliga områden, industriområden med farliga anläggningar eller särskilt farliga vägar,
 - (c) Krav vid nödsituationer beträffande vägval eller parkering för fordon med farligt gods, i samband med extrema väderförhållanden, jordbävning, olyckor, demonstrationer, civila eller militära oroligheter,
 - (d) Inschränkningar på transporter av farligt gods vissa dagar i veckan eller av året.
- 1.9.4** Behörig myndighet, i en fördragspart som på sitt territorium tillämpar tillägsbestämmelser enligt 1.9.3 (a) och (d), ska anmäla dessa till sekretariatet för FN:s ekonomiska kommission för Europa, varvid sekretariatet ska meddela övriga fördragsparter.
- 1.9.5 Tunnelrestriktioner**
- Anm* Bestämmelser om restriktioner för passage med fordon genom vägtunnlar finns också i kapitel 8.6.
- 1.9.5.1 Allmänna bestämmelser**
- I de fall det beslutats om restriktioner för passage genom vägtunnlar med fordon som transporterar farligt gods, ska behörig myndighet tilldela tunneln en av de tunnelkategorier som anges i 1.9.5.2.2. Hänsyn bör tas till tunnelns egenskaper, riskbedömning som beaktar befintliga och lämpliga alternativa vägval och transportslag, samt vilken möjlighet som finns till trafikövervakning. En och samma tunnel kan tilldelas fler än en tunnelkategori, beroende på till exempel tidsstyrning.
- 1.9.5.2 Kategorisering**
- 1.9.5.2.1** Kategoriseringen ska grundas på antagandet att det i tunnlar finns tre huvudsakliga risker, vilka kan orsaka åtskilliga dödsfall eller allvarlig skada på tunnelns konstruktion:
- (a) Explosioner
 - (b) Utsläpp av giftig gas eller flyktig giftig vätska
 - (c) Brand

1.9.5.2.2 De fem tunnelkategorierna är följande:

Tunnelkategori A

Inga restriktioner för transport av farligt gods.

Tunnelkategori B

Restriktioner för farligt gods som kan leda till en mycket stor explosion.

Följande farligt gods anses uppfylla detta kriterium¹⁾:

Klass 1:	Samhanteringsgrupp A och L;
Klass 3:	Klassificeringskod D (UN 1204, 2059, 3064, 3343, 3357 och 3379);
Klass 4.1:	Klassificeringskoderna D och DT, samt Självreaktiva ämnen, typ B (UN 3221, 3222, 3231 och 3232);
Klass 5.2:	Organiska peroxider, typ B (UN 3101, 3102, 3111 och 3112).
Om den totala nettovikten av explosiva ämnen och föremål per transportenhet överstiger 1000 kg:	
Klass 1:	Riskgrupp 1.1, 1.2 och 1.5 (utom samhanteringsgrupp A och L).
Vid transport i tank:	
Klass 2:	Klassificeringskoderna F, TF och TFC;
Klass 4.2:	Förpackningsgrupp I;
Klass 4.3:	Förpackningsgrupp I;
Klass 5.1:	Förpackningsgrupp I.

Tunnelkategori C

Restriktioner för farligt gods, vilket kan leda till en mycket stor explosion, en stor explosion eller ett stort giftigt utsläpp.

Följande farligt gods anses uppfylla detta kriterium¹⁾:

- det farliga gods som omfattas av restriktionerna i tunnelkategori B, samt
- följande farligt gods:

Klass 1:	Riskgrupp 1.1, 1.2 och 1.5 (utom samhanteringsgrupp A och L) samt riskgrupp 1.3 (samhanteringsgrupp H och J);
Klass 7:	UN 2977 och 2978.
Om den totala nettovikten av explosiva ämnen och föremål per transportenhet överstiger 5000 kg:	
Klass 1:	Riskgrupp 1.3 (samhanteringsgrupp C och G).
Vid transport i tank:	
Klass 2:	Klassificeringskoderna 2A, 2O, 3A och 3O, samt klassificeringskoder som innehåller T som enda bokstav eller bokstavsgrupperna TC, TO och TOC;
Klass 3:	Förpackningsgrupp I för klassificeringskoderna FC, FT1, FT2 och FTC;
Klass 6.1:	Förpackningsgrupp I;
Klass 8:	Förpackningsgrupp I för klassificeringskoderna CT1, CFT och COT.

¹⁾ Bedömningen är grundad på godsets inneboende farliga egenskaper, typ av inneslutning och transporterad volym.

Tunnelkategori D

Restriktioner för farligt gods, vilket kan leda till en mycket stor explosion, en stor explosion, ett stort giftigt utsläpp eller en stor brand.

Följande farligt gods anses uppfylla detta kriterium¹⁾:

- det farliga gods som omfattas av restriktioner i tunnelkategori C, samt
- följande farligt gods:

Klass 1:	Riskgrupp 1.3 (samhanteringsgrupp C och G);
Klass 2:	Klassificeringskoderna F, FC, T, TF, TC, TO, TFC och TOC;
Klass 4.1:	Självreaktiva ämnen, typ C, D, E och F, samt UN 2956, 3241, 3242, och 3251;
Klass 5.2:	Organiska peroxider, typ C, D, E och F;
Klass 6.1:	Förpackningsgrupp I för klassificeringskoderna TF1 och TFC, samt ämnen giftiga vid inandning (UN 3381-3390);
Klass 8:	Förpackningsgrupp I för klassificeringskoderna CT1, CFT och COT;
Klass 9:	Klassificeringskoderna M9 och M10.
Vid transport i bulk eller i tank:	
Klass 3:	
Klass 4.2:	Förpackningsgrupp II;
Klass 4.3:	Förpackningsgrupp II;
Klass 6.1:	Förpackningsgrupp II, samt förpackningsgrupp III för klassificeringskod TF2;
Klass 8:	Förpackningsgrupp I för klassificeringskoderna CF1, CFT och CW1, samt förpackningsgrupp II för klassificeringskoderna CF1 och CFT;
Klass 9:	Klassificeringskoderna M2 och M3.

Tunnelkategori E

Restriktioner för allt farligt gods, utom UN 2919, 3291, 3331, 3359 och 3373.

Anm För farligt gods tillhörande UN 2919 och 3331 kan dock restriktioner för passage genom tunnlar beslutas genom en särskild överenskommelse godkänd av behörig myndighet, i enlighet med bestämmelserna i 1.7.4.2.

1.9.5.3 **Bestämmelser för vägmärken och anmälan om restriktioner**

1.9.5.3.1 Fördragsslutande parter ska visa tunnelrestriktioner och alternativa vägval genom vägmärken och signaler.

1.9.5.3.2 I detta syfte kan de använda vägmärkena C, 3h och D, 10a, 10b och 10c, samt signaler enligt Wienkonventionen om vägmärken och trafiksignaler (Wien 1968) och den europeiska överenskommelsen som kompletterar konventionen om vägmärken och trafiksignaler (Genève 1971) som förklaras i resolutionen om vägmärken och trafiksignaler (R.E.2), med ändringar, från huvudarbetsgruppen för vägtransport tillhörande UNECE:s kommitté för landtransport (Inland Transport Committee).

¹⁾ Bedömningen är grundad på godsets inneboende farliga egenskaper, typ av inneslutning och transporterad volym.

- 1.9.5.3.3 För att underlätta internationell förståelse av vägmärken, är systemet för vägmärken och trafiksignaler som föreskrivs i Wienkonventionen baserat på användning av utformning och färg, som kännetecknar varje grupp av vägmärken, och om möjligt på användning av grafiska symboler hellre än text. Då fördragsslutande parter anser det nödvändigt att modifiera de angivna märkena och symbolerna, får modifieringarna inte förändra deras väsentliga kännetecken. Om fördragsslutande parter inte tillämpar Wienkonventionen, får angivna märken och symboler modifieras, förutsatt att gjorda modifieringar inte förändrar deras grundläggande betydelse.
- 1.9.5.3.4 Vägmärken och trafiksignaler, som är avsedda att förbjuda infart och passage i vägtunnlar för fordon som transporterar farligt gods, ska sättas upp på en plats där det är möjligt att välja alternativa vägar.
- 1.9.5.3.5 Då en tunnel är belagd med restriktioner, eller då alternativa vägar föreskrivs, ska vägmärken sättas upp med tilläggstavlor enligt följande:
- Inget märke: ingen restriktion.
- Märke med tilläggstavla med bokstaven B: förbud mot fordon som transporterar farligt gods tillhörande tunnelkategori B.
- Märke med tilläggstavla med bokstaven C: förbud mot fordon som transporterar farligt gods tillhörande tunnelkategori B och C.
- Märke med tilläggstavla med bokstaven D: förbud mot fordon som transporterar farligt gods tillhörande tunnelkategori B, C och D.
- Märke med tilläggstavla med bokstaven E: förbud mot fordon som transporterar farligt gods tillhörande tunnelkategori B, C, D och E.
- 1.9.5.3.6 Tunnelrestriktioner ska inte tillämpas för farligt gods som transporteras i enlighet med bestämmelserna i 1.1.3.
- 1.9.5.3.7 Restriktioner ska publiceras allmänt och göras offentligt tillgängliga. Fördragsslutande parter ska anmäla sådana restriktioner till UNECE:s¹⁾ sekretariat och sekretariatet ska göra denna information allmänt tillgänglig på sin webbplats.
- 1.9.5.3.8 Om fördragsslutande parter tillämpar bestämda driftåtgärder, som är utformade för att minska riskerna och berör vissa eller alla fordon som använder tunnlar, såsom anmälan före infart eller passage i konvoj med eskortfordon, ska sådana åtgärder publiceras officiellt och göras allmänt tillgängliga.

¹⁾ UNECE (United Nations Economic Commission for Europe) står för FN:s Ekonomiska kommission för Europa.

Kapitel 1.10

Bestämmelser om transportskydd

Anm Med *transportskydd* och *skydd* avses i detta kapitel de försiktighetsåtgärder som ska vidtas för att minimera stöld eller obehörigt förfarande med farligt gods, som kan skada personer, egendom eller miljö.

1.10.1 Allmänna bestämmelser

- 1.10.1.1 Var och en som medverkar vid transport av farligt gods ska uppmärksamma bestämmelserna i detta kapitel om transportskydd i den utsträckning det är motiverat med hänsyn till deras ansvar.
- 1.10.1.2 Farligt gods får endast överlämnas för transport till transportörer, vars identitet fastställts på lämpligt sätt.
- 1.10.1.3 Områden som används för mellanlagring av farligt gods, till exempel terminaler, fordonsdepåer, uppställningsplatser och rangerbangårdar, ska vara ordentligt skyddade, väl belysta och så långt möjligt och lämpligt, ej tillgängliga för allmänheten.
- 1.10.1.4 Vid transport av farligt gods ska varje medlem av fordonsbesättningen medföra fotolegitimation.
- 1.10.1.5 Kontroller enligt 1.8.1 och 7.5.1.1 ska omfatta lämpliga åtgärder för transportskydd.
- 1.10.1.6 Behörig myndighet ska hålla uppdaterade register över de giltiga intyg över förarutbildning enligt 8.2.1, som den eller annan godkänd organisation utfärdar.

1.10.2 Utbildning om transportskydd

- 1.10.2.1 Utbildningen och uppdateringskurserna enligt kapitel 1.3 ska även omfatta transportskydd. Uppdateringskurserna om transportskydd kan omfatta mer än ändringar i bestämmelserna.
- 1.10.2.2 Utbildningen ska behandla olika typer av risker för kränkning av transportskyddet, hur man upptäcker sådana risker och metoder för att minimera dem. Utbildningen ska också omfatta vilka åtgärder som ska vidtas vid kränkning av skyddet. Den ska förmedla sådana kunskaper om skyddsplaner (när så är tillämpligt), som motsvarar var och ens ansvars- och arbetsområde, och roll vid genomförande av dessa planer.

1.10.3 Bestämmelser för farligt gods med hög riskpotential

- 1.10.3.1 Som farligt gods med hög riskpotential definieras i denna föreskrift sådant gods, som kan missbrukas vid terrorbrott och då leda till svåra konsekvenser, till exempel förlust av åtskilliga människoliv och storskalig förstörelse. Förteckning över farligt gods med hög riskpotential återfinns i tabell 1.10.5.
- 1.10.3.2 **Skyddsplaner**
- 1.10.3.2.1 Transportörer, avsändare och andra delaktiga i transport av farligt gods med hög riskpotential (se tabell 1.10.5), enligt 1.4.2 och 1.4.3, ska införa och följa skyddsplaner, som minst omfattar de punkter som anges i 1.10.3.2.2.

- 1.10.3.2.2 En skyddsplan ska minst omfatta:
- särskild fördelning av ansvar inom transportskyddsområdet till personer, som har kompetens och sakkunskap inom området och har befogenhet att genomföra tilldelade uppgifter,
 - förteckning över sådant farligt gods eller typer av farligt gods som verksamheten hanterar,
 - översikt över rutiner i verksamheten med en bedömning av de risker för kränkning av skyddet som kan uppkomma på grund av verksamheten, till exempel vid transportuppehåll, förvaring av farligt gods i tankar eller containrar före, under och efter förflyttning samt vid mellanlagring av farligt gods vid byte av transportsätt eller transportmedel (omlastning),
 - tydlig beskrivning av de åtgärder som ska vidtas för att minska risken för kränkning av skyddet, motsvarande de delaktigas ansvar och skyldigheter, inom följande områden:
 - utbildning,
 - transportskyddspolicy (till exempel åtgärder vid förhöjd hotbild, kontroll i samband med anställning av personal, osv.),
 - drifrutiner (till exempel vägval om detta är känt, åtkomst till farligt gods under mellanlagring (jämför (c)), närhet till utsatt infrastruktur, osv.),
 - utrustning och resurser som ska användas för att minska riskerna för kränkning av skyddet,
 - effektiva och uppdaterade metoder för rapportering och för åtgärder vid hot, nedsatt transportskydd eller tillbud,
 - metoder för värdering och test av skyddsplanerna och metoder för återkommande revision och uppdatering av planerna,
 - åtgärder för att säkerställa det fysiska skyddet av den transportinformation skyddsplanen innehåller, och
 - åtgärder för att säkerställa att spridningen av skyddsplanens information om transportrutiner begränsas till de personer som behöver den. Dessa åtgärder får inte strida mot de krav på information som i övrigt föreskrivs i ADR/ADR-S.
- Anm* Transportörer, avsändare och mottagare ska samarbeta med varandra och med behörig myndighet, för att delge varandra information om eventuella hot, vidta ändamålsenliga skyddsåtgärder för att uppmärksamma och åtgärda händelser som sätter transportskyddet i fara.

- 1.10.3.3 Anordningar, utrustning eller system ska användas för att skydda mot stöld av fordon som transporterar farligt gods med hög riskpotential (se tabell 1.10.5) och dess last. Åtgärder ska vidtas för att säkerställa att de alltid är inkopplade och i funktion. Tillämpningen av dessa skyddsåtgärder får inte hindra insatser i nödlägen.
- Anm* Om det är lämpligt och utrustning finns installerad, bör telemetrisystem eller andra system eller anordningar användas för att övervaka förflyttning av farligt gods med hög riskpotential (se tabell 1.10.5).

- 1.10.4** Transport av explosiva ämnen och föremål i klass 1.4 tillhörande UN 0104, 0237, 0255, 0267, 0289, 0361, 0365, 0366, 0440, 0441, 0455, 0456 och 0500 som sker i enlighet med bestämmelserna i 1.1.3.6, ska uppfylla kraven i 1.10.1, 1.10.2, 1.10.3 och 8.1.2.1 (d). Dessa krav behöver dock inte uppfyllas för övriga ämnen om mängderna i kollin på en transportenhet inte överstiger de som anges i 1.1.3.6.3.
- Vidare behöver kraven i 1.10.1, 1.10.2, 1.10.3 och 8.1.2.1 (d) inte uppfyllas om mängderna i tankar eller i bulk på en transportenhet inte överstiger de som anges i 1.1.3.6.3.

1.10.5 Det gods som anges i nedanstående tabell definieras som farligt gods med hög riskpotential, om det transporteras i större mängder än som anges i tabellen.

Tabell 1.10.5. Förteckning över farligt gods med hög riskpotential

Klass	Riskgrupp	Ämne eller föremål	Mängd		
			Tank (liter) ^{c)}	Bulk (kg) ^{d)}	Kolli (kg)
1	1.1	Explosiva ämnen och föremål	a)	a)	0
	1.2	Explosiva ämnen och föremål	a)	a)	0
	1.3	Explosiva ämnen och föremål i samhanteringsgrupp C	a)	a)	0
	1.4	Explosiva ämnen och föremål med UN 0104, 0237, 0255, 0267, 0289, 0361, 0365, 0366, 0440, 0441, 0455, 0456 och 0500	a)	a)	0
	1.5	Explosiva ämnen och föremål	0	a)	0
2		Brandfarliga gaser (klassificeringskoder, som endast innehåller bokstaven F)	3000	a)	b)
		Giftiga gaser (klassificeringskoder, som innehåller bokstäverna T, TF, TC, TO, TFC eller TOC) med undantag av aerosolbehållare	0	a)	0
3		Brandfarliga vätskor i förpackningsgrupp I och II	3000	a)	b)
		Okänsliggjorda flytande explosivämnen	0	a)	0
4.1		Okänsliggjorda explosivämnen	a)	a)	0
4.2		Ämnen i förpackningsgrupp I	3000	a)	b)
4.3		Ämnen i förpackningsgrupp I	3000	a)	b)
5.1		Oxiderande vätskor i förpackningsgrupp I	3000	a)	b)
		Perklorater, ammoniumnitrat, ammoniumnitrat-haltiga gödselmedel samt ammoniumnitratemulsioner eller -suspensioner eller -geler	3000	3000	b)
6.1		Giftiga ämnen i förpackningsgrupp I	0	a)	0
6.2		Smittförande ämnen i kategori A (UN 2814 och 2900)	a)	0	0
7		Radioaktiva ämnen	3000A ₁ (av speciell beskaffenhet) eller 3000A ₂ , vilket som är tillämpligt, i kollin av typ B(U), typ B(M) eller typ C		
8		Frätande ämnen i förpackningsgrupp I	3000	a)	b)

a) Ej tillämpligt.

b) Oavsett mängd gäller inte bestämmelserna i 1.10.3.

c) Ett angivet värde i denna kolumn gäller endast om transport i tank är tillåten enligt kapitel 3.2, tabell A, kolumn 10 eller 12. För ämnen som inte är tillåtna för transport i tank, saknar uppgiften i denna kolumn betydelse.

d) Ett angivet värde i denna kolumn gäller endast om transport i bulk är tillåten enligt kapitel 3.2, tabell A, kolumn 10 eller 17. För ämnen som inte är tillåtna för transport i bulk, saknar uppgiften i denna kolumn betydelse.

- 1.10.6** För radioaktiva ämnen anses bestämmelserna i detta kapitel uppfylla, om bestämmelserna i *Convention on Physical Protection of Nuclear Material* (konventionen om fysiskt skydd av kärnämne) och IAEA:s cirkulär INFCIRC/225 (Rev. 4) tillämpas.

[UPPHÄVD]

[UPPHÄVD]

Del 2

Klassificering

[UPPHÄVD]

Kapitel 2.1

Allmänna bestämmelser

2.1.1 Inledning

2.1.1.1 I ADR/ADR-S förekommer följande klasser av farligt gods:

- Klass 1 Explosiva ämnen och föremål
- Klass 2 Gaser
- Klass 3 Brandfarliga vätskor
- Klass 4.1 Brandfarliga fasta ämnen, självreaktiva ämnen och fasta okänsliggjorda explosivämnen
- Klass 4.2 Självantändande ämnen
- Klass 4.3 Ämnen som utvecklar brandfarlig gas vid kontakt med vatten
- Klass 5.1 Oxiderande ämnen
- Klass 5.2 Organiska peroxider
- Klass 6.1 Giftiga ämnen
- Klass 6.2 Smittförande ämnen
- Klass 7 Radioaktiva ämnen
- Klass 8 Frätande ämnen
- Klass 9 Övriga farliga ämnen och föremål

2.1.1.2 Varje benämning i de olika klasserna har tilldelats ett UN-nummer. Följande slags benämningar används:

- A. Individuella benämningar för väldefinierade ämnen eller föremål, inklusive benämningar för ämnen som täcker flera isomerer, t ex:

UN 1090 ACETON
UN 1104 AMYLACETAT
UN 1194 ETYLNITRIT, LÖSNING

- B. Gruppbenämningar för en väldefinierad grupp av ämnen eller föremål, som inte är N.O.S.-benämningar, t ex:

UN 1133 LIM
UN 1266 PARFYMPRODUKTER
UN 2757 KARBAMATPESTICID, FAST, GIFTIG
UN 3101 ORGANISK PEROXID TYP B, FLYTANDE

- C. Specifika N.O.S.-benämningar som omfattar en grupp ämnen eller föremål av en viss kemisk eller teknisk beskaffenhet, vilka inte är benämnda på annat sätt, t ex:

UN 1477 NITRATER, OORGANISKA, N.O.S.
UN 1987 ALKOHOLER, N.O.S.

- D. Allmänna N.O.S.-benämningar som omfattar en grupp ämnen eller föremål som har en eller flera farliga egenskaper och inte är benämnda på annat sätt, t ex:

UN 1325 BRANDFARLIGT FAST ÄMNE, ORGANISKT, N.O.S.
UN 1993 BRANDFARLIG VÄTSKA, N.O.S.

Benämningarna definierade under B, C och D beskrivs som samlingsbenämningar.

- 2.1.1.3** Med undantag för ämnen i klasserna 1, 2, 5.2, 6.2 och 7 och andra än självreaktiva ämnen i klass 4.1 är ämnena för förpackningsändamål inplacerade i förpackningsgrupper beroende på sin farlighetsgrad:
- Förpackningsgrupp I Mycket farliga ämnen
 - Förpackningsgrupp II Farliga ämnen
 - Förpackningsgrupp III Mindre farliga ämnen
- Förpackningsgruppen eller -grupperna som ett ämne inplacerats i finns angivna i kapitel 3.2, tabell A.

2.1.2 Principer för klassificering

- 2.1.2.1** Farligt gods, som omfattas av rubriken till en klass, definieras efter sina egenskaper enligt 2.2.x.1 i motsvarande klass. Tilldelning av farligt gods till en klass och en förpackningsgrupp sker enligt de i samma delavsnitt 2.2.x.1 angivna kriterierna. Tillordning av en eller flera sekundärfaror till ett farligt ämne eller föremål sker enligt kriterierna för den klass eller de klasser som motsvarar riskerna i fråga, så som anges i lämpligt delavsnitt 2.2.x.1.
- 2.1.2.2** Alla benämningar på farligt gods förtecknas i kapitel 3.2, tabell A i UN-nummerordning. Tabellen innehåller betydelsefull information om godset, såsom benämning, klass, förpackningsgrupp(er), etiketter, förpacknings- och transportbestämmelser¹⁾.
- 2.1.2.3** Farligt gods som förtecknas eller definieras i 2.2.x.2 i respektive klass är inte tillåtet för transport.
- 2.1.2.4** Gods som inte är namngivet, dvs. gods som inte förtecknas med egen benämning i kapitel 3.2 tabell A och inte förtecknas eller definieras i något av de ovannämnda delavsnitten 2.2.x.2 ska tillordnas tillämplig klass enligt förfarandet i 2.1.3. Dessutom ska eventuell sekundärfara och eventuell förpackningsgrupp bestämmas. När väl klassen, den eventuella sekundärfaran och eventuella förpackningsgruppen har klarlagts så ska tillämpligt UN-nummer bestämmas. I beslutsträden i 2.2.x.3 (förteckning över samlingsbenämningar) i slutet på varje klass är aktuella parametrar för att välja tillämplig samlingsbenämning (UN-nummer) angivna. I samtliga fall ska den mest specifika samlingsbenämningen som täcker egenskaperna hos ämnet eller föremålet väljas enligt den rangordning som anges i 2.1.1.2 med bokstäverna B, C och D. Endast om ämnet eller föremålet inte kan tillordnas en benämning av typ B eller C enligt 2.1.1.2, får det klassificeras under en benämning av typ D.
- 2.1.2.5** Baserat på testmetoderna i kapitel 2.3 och kriterierna angivna i 2.2.x.1 i de klasser, där sådana är fastställda, kan man finna att ett i kapitel 3.2, tabell A, namngivet ämne, lösning eller blandning i en viss klass inte uppfyller kriterierna för den klassen. I så fall tillhör ämnet, lösningen eller blandningen inte klassen i fråga.
- 2.1.2.6** För klassificeringen räknas ämnen med en smältpunkt eller begynnelsemältpunkt vid högst 20°C och ett tryck av 101,3 kPa som vätskor. Ett visköst ämne, för vilket en specifik smältpunkt inte kan bestämmas, ska genomgå testmetoden ASTM D 4359-90 eller testet för att bestämma flytbarhet (penetrometertestet) enligt 2.3.4.

¹⁾ En alfabetisk förteckning över dessa benämningar har sammanställts av sekretariatet och återges i tabell B i kapitel 3.2. Denna tabell är en icke officiell del av ADR/ADR-S.

2.1.3 Klassificering av ämnen som inte är namngivna, inklusive lösningar och blandningar (såsom beredningar och avfall)

2.1.3.1 Ämnen, inklusive lösningar och blandningar, som inte är namngivna ska klassificeras beroende på sin farlighetsgrad enligt kriterierna i 2.2.x.1 i de olika klasserna. De faror ett ämne innehar ska bestämmas utgående från dess fysikaliska, kemiska och fysiologiska egenskaper. Sådana egenskaper ska också beaktas, när praktisk erfarenhet medför en striktare klassificering.

2.1.3.2 Ett ämne som inte är namngivet i kapitel 3.2, tabell A, och som innebär en enda fara, ska klassificeras i tillämplig klass under en samlingsbenämning angiven i 2.2.x.3 i den klassen.

2.1.3.3 En lösning eller blandning som innehåller endast ett farligt ämne som är namngivet i kapitel 3.2, tabell A, och ett eller flera ämnen som inte är farligt gods, ska klassificeras som det namngivna farliga ämnet, såvida inte:

- (a) lösningen eller blandningen förtecknas särskilt i kapitel 3.2, tabell A, eller
- (b) det är uppenbart genom uppgifterna vid benämningen av det farliga ämnet att den gäller endast för det rena eller det tekniskt rena ämnet, eller
- (c) lösningens eller blandningens klass, fysikaliska tillstånd eller förpackningsgrupp skiljer sig från motsvarande hos det farliga ämnet.

I sådana fall som anges under (b) och (c) ovan ska lösningar eller blandningar klassificeras som ämnen som inte namnges i relevant klass under en samlingsbenämning som anges i 2.2.x.3 i den klass som tar hänsyn till de eventuella sekundärfarorna representerade av lösningen eller blandningen, såvida inte lösningen eller blandningen inte uppfyller kriterierna i någon klass vilket innebär att de inte är ämnen tillhörande ADR/ADR-S.

2.1.3.4 Lösningar och blandningar, som innehåller ett ämne med någon av de i 2.1.3.4.1 eller 2.1.3.4.2 angivna benämningarna, ska klassificeras enligt de villkor som beskrivs i dessa stycken.

2.1.3.4.1 Lösningar och blandningar, som innehåller ett av följande namngivna ämnen, ska alltid klassificeras under samma benämning som ämnet de innehåller, förutsatt att lösningarna eller blandningarna inte har de farliga egenskaper som anges i 2.1.3.5.3:

- klass 3
 - UN 1921 PROPYLENIMIN, STABILISERAD,
 - UN 2481 ETYLISOCYANAT,
 - UN 3064 NITROGLYCERIN, LÖSNING I ALKOHOL, med mer än 1 % men högst 5 % nitroglycerin
- klass 6.1
 - UN 1051 CYANVÄTE, STABILISERAT, med mindre än 3 % vatten,
 - UN 1185 ETYLENIMIN, STABILISERAD,
 - UN 1259 NICKELKARBONYL,
 - UN 1613 CYANVÄTESYRA, VATTENLÖSNING (VÄTECYANID, VATTENLÖSNING) med högst 20 % vätecyanid,
 - UN 1614 CYANVÄTE, STABILISERAT, med mindre än 3 % vatten och absorberat av ett inert, poröst material,
 - UN 1994 JÄRNPENTAKARBONYL,
 - UN 2480 METYLISOCYANAT,
 - UN 3294 CYANVÄTE, LÖSNING I ALKOHOL med högst 45 % cyanväte

- klass 8
UN 1052 FLUORVÄTE, VATTENFRITT,
UN 1744 BROM eller UN 1744 BROM, LÖSNING,
UN 1790 FLUORVÄTESYRA med över 85 % fluorväte,
UN 2576 FOSFOROXIBROMID, SMÄLT
- 2.1.3.4.2 Lösningar och blandningar som innehåller ett av följande namngivna ämnen i klass 9:
UN 2315 POLYKLOREDADE BIFENYLER, FLYTANDE,
UN 3151 POLYHALOGENERADE BIFENYLER, FLYTANDE,
UN 3151 POLYHALOGENERADE TERFENYLER, FLYTANDE,
UN 3152 POLYHALOGENERADE BIFENYLER, FASTA,
UN 3152 POLYHALOGENERADE TERFENYLER, FASTA, eller
UN 3432 POLYKLOREDADE BIFENYLER, FASTA
ska alltid klassificeras under samma benämning i klass 9, förutsatt att
 - de inte innehåller någon ytterligare farlig komponent, med undantag av beståndsdelar i förpackningsgrupp III från klass 3, 4.1, 4.2, 4.3, 5.1, 6.1 eller 8, och
 - de har inte de farliga egenskaper som beskrivs i 2.1.3.5.3.
- 2.1.3.5 Ämnen som inte är upptagna i kapitel 3.2, tabell A, men har mer än en farlig egenskap, samt lösningar och blandningar som innehåller flera farliga ämnen ska klassificeras under en samlingsbenämning (se 2.1.2.4) och en till de farliga egenskaperna svarande förpackningsgrupp i tillämplig klass. Sådan klassificering efter farliga egenskaper ska utföras på följande sätt:
 - 2.1.3.5.1 De fysikaliska, kemiska och fysiologiska egenskaperna bestäms genom mätning eller beräkning, och ämnet, blandningen eller lösningen klassificeras enligt kriterierna i 2.2.x.1 för de olika klasserna.
 - 2.1.3.5.2 Om denna bestämning inte är möjlig utan oskäligen kostnader eller arbete (som för vissa avfall), ska lösningen eller blandningen tillordnas den klass till vilken den beståndsdel hör som medför den dominanta faran.
 - 2.1.3.5.3 Fallar de farliga egenskaperna hos ett ämne, lösning eller blandning inom mer än en av nedanstående klasser eller ämnesgrupper, ska ämnet, lösningen eller blandningen tillordnas den klass eller ämnesgrupp som motsvarar den dominanta faran, i enlighet med följande rangordning:
 - (a) ämnen i klass 7 (med undantag av radioaktiva ämnen i undantagna kollin, hos vilka de andra farliga egenskaperna överväger),
 - (b) ämnen i klass 1,
 - (c) ämnen i klass 2,
 - (d) flytande okänsliggjorda explosivämnen i klass 3,
 - (e) självreaktiva ämnen och fasta okänsliggjorda explosivämnen i klass 4.1,
 - (f) pyrofora ämnen i klass 4.2,
 - (g) ämnen i klass 5.2,
 - (h) ämnen i klass 6.1 eller klass 3, som mot bakgrund av deras giftighet vid inandning ska inplaceras i förpackningsgrupp I (Ämnen, som uppfyller klassificeringskriterierna för klass 8, och vars giftighet vid inandning av damm och dimma (LC₅₀) motsvarar förpackningsgrupp I, men vars giftighet vid förtäring eller hudkontakt endast motsvarar förpackningsgrupp III eller lägre, ska tillordnas klass 8.),

- (i) smittförande ämnen i klass 6.2.
- 2.1.3.5.4 Om ämnets farliga egenskaper omfattas av mer än en klass eller ämnesgrupp, som inte är medtagen i 2.1.3.5.3, ska ämnet klassificeras enligt samma metod, men tillämplig klass ska väljas enligt tabellen för dominant fara i 2.1.3.10.
- 2.1.3.5.5 Om ämnet som ska transporteras är avfall med en sammansättning som inte är fullständigt känd, får det tillordnas UN-nummer och förpackningsgrupp enligt 2.1.3.5.2 grundat på avsändarens kunskap om avfallet, inklusive alla tillgängliga tekniska och säkerhetsmässiga data som krävs i gällande säkerhets- och miljölagstiftning¹⁾.
Vid osäkerhet ska högsta faronivån användas.
Om det ändå, grundat på kunskaper om avfallets sammansättning och de identifierade beståndsdelarnas fysikaliska och kemiska egenskaper, kan påvisas att avfallets egenskaper inte motsvarar egenskaperna för förpackningsgrupp I, så får avfallet emellertid placeras i den lämpligaste N.O.S.-benämningen i förpackningsgrupp II.
Detta förfarande får inte tillämpas på avfall, som innehåller ämnen angivna i 2.1.3.5.3, ämnen i klass 4.3, ämnen omnämnda i 2.1.3.7 eller ämnen, som inte är tillåtna för transport enligt 2.2.x.2.
- 2.1.3.6 Den mest passande samlingsbenämningen (se 2.1.2.4) ska alltid användas, dvs. en allmän N.O.S.-benämning får endast användas om en gruppbenämning eller specifik N.O.S.-benämning inte går att använda.
- 2.1.3.7 Lösningar och blandningar av oxiderande ämnen eller ämnen som är oxiderande som sekundärfara kan ha explosiva egenskaper. I så fall är de inte tillåtna för transport såvida de inte uppfyller bestämmelserna för klass 1.
- 2.1.3.8 Ämnen i klass 1–9, utom UN 3077 eller 3082, vilka uppfyller kriterierna i 2.2.9.1.10, betraktas som miljöfarliga ämnen utöver faror enligt klass 1–9. Andra ämnen som enbart uppfyller kriterierna i 2.2.9.1.10, ska tillordnas UN 3077 eller 3082.
- 2.1.3.9 Avfall som inte uppfyller kriterierna för klassificering i klasserna 1-9, men som omfattas av Baselkonventionen om kontroll av gränsöverskridande transporter och slutligt omhändertagande av farligt avfall får transporteras under UN 3077 eller 3082.

¹⁾ Till dessa rättsliga bestämmelser hör till exempel kommissionens beslut 2000/532/EG av den 3 maj 2000 om ersättning av beslut 94/3/EG om en förteckning över avfall i enlighet med artikel 1 (a) i rådets direktiv 75/442/EEG om avfall (ersatt av Europaparlamentets och rådets direktiv 2006/12/EG, publicerat i EU:s officiella tidning nr L 114, 27 april 2006, s. 9), och rådets beslut 94/904/EG om upprättande av en förteckning över farligt avfall i enlighet med artikel 1.4 i rådets direktiv 91/689/EEG om farligt avfall (EG:s officiella tidning nr L 226, 6 september 2000, s. 3).

2.1.3.10 Tabell över dominant fara

Klass & förpackningsgrupp	4.1 II	4.1 III	4.2 II	4.2 III	4.3 I	4.3 II	4.3 III	5.1 I	5.1 II	5.1 III	6.1 I dermal	6.1 I oral	6.1 II	6.1 III	8 I	8 II	8 III	9
3 I	sol liq 4.1 3 I	sol liq 4.1 3 I	sol liq 4.2 3 I	sol liq 4.2 3 I	4.3 I	4.3 I	4.3 I	sol liq 5.1 3 I	sol liq 5.1 3 I	sol liq 5.1 3 I	3 I	3 I	3 I	3 I	3 I	3 I	3 I	3 I
3 II	sol liq 4.1 3 II	sol liq 4.1 3 II	sol liq 4.2 3 II	sol liq 4.2 3 II	4.3 I	4.3 II	4.3 II	sol liq 5.1 3 II	sol liq 5.1 3 II	sol liq 5.1 3 II	3 I	3 I	3 II	3 II	8 I	3 II	3 II	3 II
3 III	sol liq 4.1 3 III	sol liq 4.1 3 III	sol liq 4.2 3 III	sol liq 4.2 3 III	4.3 I	4.3 II	4.3 III	sol liq 5.1 3 III	sol liq 5.1 3 III	sol liq 5.1 3 III	6.1 I	6.1 I	6.1 II	3 III*)	8 I	8 II	3 III	3 III
4.1 II			4.2 II	4.2 II	4.3 I	4.3 II	4.3 II	5.1 I	4.1 II	4.1 II	6.1 I	6.1 I	sol liq 4.1 II 6.1 II	sol liq 4.1 II 6.1 II	8 I	sol liq 4.1 II 8 II	4.1 II	4.1 II
4.1 III			4.2 II	4.2 III	4.3 I	4.3 II	4.3 III	5.1 I	4.1 II	4.1 III	6.1 I	6.1 I	6.1 II	sol liq 4.1 III 6.1 III	8 I	8 II	sol liq 4.1 III 8 III	4.1 III
4.2 II					4.3 I	4.3 II	4.3 II	5.1 I	4.2 II	4.2 II	6.1 I	6.1 I	4.2 II	4.2 II	8 I	4.2 II	4.2 II	4.2 II
4.2 III					4.3 I	4.3 II	4.3 III	5.1 I	5.1 II	4.2 III	6.1 I	6.1 I	6.1 II	4.2 III	8 I	8 II	4.2 III	4.2 III
4.3 I								5.1 I	4.3 I	4.3 I	6.1 I	4.3 I	4.3 I	4.3 I	4.3 I	4.3 I	4.3 I	4.3 I
4.3 II								5.1 I	4.3 II	4.3 II	6.1 I	4.3 I	4.3 I	4.3 II	8 I	4.3 II	4.3 II	4.3 II
4.3 III								5.1 I	5.1 II	4.3 III	6.1 I	6.1 I	6.1 II	4.3 III	8 I	8 II	4.3 III	4.3 III
5.1 I											5.1 I	5.1 I	5.1 I	5.1 I	5.1 I	5.1 I	5.1 I	5.1 I
5.1 II											6.1 I	5.1 I	5.1 II	5.1 II	8 I	5.1 II	5.1 II	5.1 II
5.1 III											6.1 I	6.1 I	6.1 II	5.1 III	8 I	8 II	5.1 III	5.1 III
6.1 I dermal															sol liq 6.1 8 I	6.1 I	6.1 I	6.1 I
6.1 I oral															sol liq 6.1 8 I	6.1 I	6.1 I	6.1 I
6.1 II inhal															sol liq 6.1 8 I	6.1 I	6.1 I	6.1 I
6.1 II dermal															sol liq 6.1 8 I	sol liq 6.1 8 II	6.1 II	6.1 II
6.1 II oral															8 I	sol liq 6.1 8 II	6.1 II	6.1 II
6.1 III															8 I	8 II	8 III	6.1 III
8 I																		8 I
8 II																		8 II
8 III																		8 III

sol = fasta ämnen och blandningar
liq = flytande ämnen, blandningar och lösningar
dermal = giftigt vid absorption genom huden
oral = giftigt vid förtäring
inhal = giftigt vid inandning
*) För pesticider klass 6.1

Anm 1 Exempel på användning av tabellen

Klassificering av ett enskilt ämne

Beskrivning av ämnet som ska klassificeras:

En inte namngiven amin, som motsvarar både kriterierna för klass 3, förpackningsgrupp II, och kriterierna för klass 8, förpackningsgrupp I.

Tillvägagångssätt:

Skärningspunkten mellan rad 3 II och kolumn 8 I ger 8 I. Denna amin ska således tillordnas klass 8, under UN 2734 AMINER, FLYTANDE, FRÄTANDE, BRANDFARLIGA N.O.S. eller UN 2734 POLYAMINER, FLYTANDE, FRÄTANDE, BRANDFARLIGA N.O.S., förpackningsgrupp I.

Klassificering av en blandning

Beskrivning av blandningen som ska klassificeras:

En blandning som består av en brandfarlig vätska i klass 3, förpackningsgrupp III, ett giftigt ämne i klass 6.1, förpackningsgrupp II, och en frätande vätska i klass 8, förpackningsgrupp I.

Tillvägagångssätt:

Skärningspunkten mellan rad 3 III och kolumn 6.1 II ger 6.1 II.

Skärningspunkten mellan rad 6.1 II och kolumn 8 I ger 8 I LIQ.

Denna inte närmare definierade blandning ska således tillordnas klass 8, närmare bestämt under UN 2922 FRÄTANDE VÄTSKA, GIFTIG N.O.S., förpackningsgrupp I.

Anm 2 Exempel på inplacering av blandningar och lösningar i en klass och förpackningsgrupp:

En lösning av fenol i klass 6.1, förpackningsgrupp II, i bensen i klass 3, förpackningsgrupp II, ska tillordnas klass 3, förpackningsgrupp II. Med ledning av fenols giftighet inplaceras lösningen i klass 3, förpackningsgrupp II, under benämningen UN 1992 BRANDFARLIG VÄTSKA, GIFTIG, N.O.S.

En fast blandning av natriumarsenat i klass 6.1, förpackningsgrupp II, och natriumhydroxid i klass 8, förpackningsgrupp II, ska tillordnas klass 6.1, förpackningsgrupp II, under benämningen UN 3290 GIFTIGT OORGANISKT FAST ÄMNE, FRÄTANDE, N.O.S.

En lösning av naftalin, rå eller raffinerat, i klass 4.1, förpackningsgrupp III, i bensen i klass 3, förpackningsgrupp II, ska tillordnas klass 3, förpackningsgrupp II, under benämningen UN 3295 KOLVÄTEN FLYTANDE, N.O.S.

En blandning av kolväten, klass 3, förpackningsgrupp III, och polyklorerade bifenyler (PCB), klass 9, förpackningsgrupp II, ska tillordnas klass 9, förpackningsgrupp II, under benämningen UN 2315 POLYKLOREDADE BIFENYLER (PCB) FLYTANDE eller UN 3432 POLYKLOREDADE BIFENYLER (PCB), FASTA.

En blandning av propylenimin i klass 3 och polyklorerade bifenyler (PCB) i klass 9, förpackningsgrupp II, ska tillordnas klass 3 under benämningen UN 1921 PROPYLENIMIN, STABILISERAD.

2.1.4 Klassificering av prover

2.1.4.1 Om klassen för ett ämne är osäker och ämnet transporteras för ytterligare test, ska klassificering göras till en preliminär klass, officiell transportbenämning och UN-nummer baserat på avsändarens kännedom om ämnet och med tillämpning av

- (a) klassificeringskriterierna i kapitel 2.2, och
- (b) bestämmelserna i detta kapitel.

Den mest stränga förpackningsgruppen för den valda officiella transportbenämningen ska väljas.

Vid tillämpning av denna bestämmelse ska den officiella transportbenämningen kompletteras med ordet "PROV" (t ex "BRANDFARLIG VÄTSKA, N.O.S., PROV"). I de fall då det finns en officiell transportbenämning (t ex "UN 3167 GASPROV, EJ UNDER TRYCK, BRANDFARLIG, N.O.S.") för ett prov av ett ämne, som man antar motsvarar bestämda klassificeringskriterier, ska den officiella transportbenämningen användas. Om en N.O.S.-benämning används för transport av ett prov, behöver inte den officiella transportbenämningen kompletteras med den tekniska benämningen, som det föreskrivs i kapitel 3.3, särbestämmelse 274.

2.1.4.2 Ämnesprover ska transporteras i överensstämmelse med de tillämpliga bestämmelserna för den preliminärt tillordnade officiella transportbenämningen, förutsatt att

- (a) ämnet inte är förbjudet för transport enligt 2.2.x.2 i kapitel 2.2 eller kapitel 3.2,
- (b) ämnet inte uppfyller kriterierna för klass 1, och inte heller är ett smittförande eller radioaktivt ämne,
- (c) ämnet uppfyller bestämmelserna i 2.2.41.1.15 respektive 2.2.52.1.9 om det rör sig om ett självreaktivt ämne respektive en organisk peroxid,
- (d) provet transporteras i en sammansatt förpackning med en nettovikt på högst 2,5 kg per kolli,
- (e) provet inte samemballeras med annat gods i ett kolli.

Kapitel 2.2

Särskilda bestämmelser för de enskilda klasserna

2.2.1 Klass 1 Explosiva ämnen och föremål

2.2.1.1 Kriterier

2.2.1.1.1 Klass 1 omfattar:

- (a) Explosiva ämnen: Fasta eller flytande ämnen (eller blandningar av ämnen) som genom kemisk reaktion kan alstra gaser med sådan temperatur, sådant tryck och sådan hastighet att de kan skada omgivningen.

Pyrotekniska satser: Ämnen eller blandningar av ämnen avsedda att framkalla en verkan genom värme, ljus, ljud, gas, dimma eller rök eller en kombination av dessa som resultat av icke-detonativa självunderhållande exoterma kemiska reaktioner.

Anm 1 Ämnen som inte själva är explosiva men som kan bilda en explosiv blandning av gas, ånga eller damm är inte ämnen i klass 1.

Anm 2 Undantagna från klass 1 är vatten- eller alkoholfuktade explosivämnen, där halten vatten respektive alkohol överstiger angivna gränsvärden, samt explosivämnen med mjukgörare - dessa explosivämnen tillordnas klass 3 eller 4.1 - samt explosivämnen som på grund av sin dominanta farliga egenskap tillordnas klass 5.2.

- (b) Explosiva föremål: Föremål som innehåller ett eller flera explosivämnen eller pyrotekniska satser.

Anm Föremål som innehåller explosivämnen eller pyrotekniska satser i så liten mängd eller av sådant slag, att en oavsiktlig antändning eller initiering av dem under transport inte skulle ge upphov till någon verkan utanför föremålet genom splitter, brand, dimma, rök, värme eller högt ljud, omfattas inte av bestämmelserna för klass 1.

- (c) Ämnen och föremål, som inte nämns under (a) eller (b) ovan men som tillverkas i avsikt att framkalla en praktisk verkan genom explosion eller en pyroteknisk effekt.

2.2.1.1.2 Ämnen eller föremål som har eller som misstänks ha explosiva egenskaper ska undersökas för klassificering till klass 1 enligt de tester, metoder och kriterier som anges i del I av testhandboken.

Ett ämne eller föremål som tillhör klass 1 får tillåtas för transport endast om det har tillordnats en officiell transportbenämning eller N.O.S.-benämning enligt kapitel 3.2, tabell A, samt uppfyller kriterierna i testhandboken.

2.2.1.1.3 Ämnen och föremål i klass 1 ska vara tillordnade ett UN-nummer och en officiell transportbenämning eller N.O.S.-benämning, som finns angiven i kapitel 3.2, tabell A. Tolkningen av benämningen på ämnen och föremål i kapitel 3.2, tabell A, ska grundas på ordlistan i 2.2.1.1.8.

Prov av nya eller existerande explosiva ämnen eller föremål, med undantag av initialsprängämnen, som transporteras för bland annat testning, klassificering, forskning och utveckling, kvalitetskontroll eller som kommersiella prov, får ges benämningen "UN 0190 PROV, EXPLOSIVA".

Tillordning av ämnen och föremål, som inte är namngivna i kapitel 3.2, tabell A, till en N.O.S.-benämning i klass 1 eller benämningen ”UN 0190 PROV, EXPLOSIVA”, samt tillordning av vissa ämnen, för vilka transporten är avhängig av ett särskilt tillstånd från behörig myndighet enligt särbestämmelserna i kapitel 3.2, tabell A, kolumn 6, ska utföras av behörig myndighet i ursprungslandet. Den behöriga myndigheten ska även skriftligen godkänna transportvillkoren för sådana ämnen och föremål. Om ursprungslandet inte är fördragspart till ADR, ska klassificeringen och villkoren för transporten godkännas av behörig myndighet i den första fördragspart till ADR som berörs av sändningen.

- 2.2.1.1.4 Ämnen och föremål i klass 1 ska tillordnas en riskgrupp enligt 2.2.1.1.5 och en samhanteringsgrupp enligt 2.2.1.1.6. Riskgruppen ska bestämmas på grundval av resultaten av de tester som beskrivs i 2.3.0 och 2.3.1 med tillämpning av definitionerna i 2.2.1.1.5. Samhanteringsgruppen ska bestämmas enligt definitionen i 2.2.1.1.6. Numret på riskgruppen tillsammans med den bokstav som anger samhanteringsgruppen bildar klassificeringskoden.
- 2.2.1.1.5 **Definition av riskgrupper**
- Riskgrupp 1.1 Ämnen och föremål med risk för massexplosion (en massexplosion är en explosion som påverkar så gott som hela lasten praktiskt taget samtidigt).
- Riskgrupp 1.2 Ämnen och föremål med risk för splitter och kaststycken men inte för massexplosion.
- Riskgrupp 1.3 Ämnen och föremål med risk för brand, och mindre risk för tryckvåg, splitter och kaststycken men inte för massexplosion,
- (a) vars förbränning ger upphov till avsevärd strålningsvärme, eller
- (b) vilka brinner efter varandra och ger upphov till mindre verkningar genom tryckvåg eller splitter och kaststycken.
- Riskgrupp 1.4 Ämnen och föremål med endast obetydlig explosionsrisk i händelse av antändning eller initiering under transport. Verkningarna är i stort sett begränsade till kollit och det kan inte förväntas splitter av betydande storlek eller utbredning. Brand utifrån får inte förorsaka praktiskt taget samtidig explosion av så gott som hela kollits innehåll.
- Riskgrupp 1.5 Mycket okänsliga ämnen med risk för massexplosion men med mycket liten sannolikhet för initiering eller för övergång från brand till detonation under normala transportförhållanden. Ett minimikrav är att de inte får explodera vid test med yttre brand.
- Riskgrupp 1.6 Extremt okänsliga föremål utan risk för massexplosion. Föremålen innehåller endast extremt okänsliga detonerande ämnen och där sannolikheten för oavsiktlig antändning eller utbredning är försumbar.
- Anm* Faran med föremål i riskgrupp 1.6 är begränsad till explosion av enstaka föremål.

2.2.1.1.6 Definition av samhanteringsgrupper för ämnen och föremål:

- A Tändämne
- B Föremål som innehåller tändämne och färre än två effektiva säkringsanordningar. Vissa föremål såsom sprängkapslar, apterade sprängkapslar och tändhattar ingår, även om de inte innehåller något tändämne.
- C Krut (utom svartkrut) eller annat deflagrerande explosivämne eller föremål som innehåller sådant explosivämne.
- D Sprängämne, svartkrut eller föremål som innehåller sprängämne, i samtliga fall utan tändsystem och utan drivladdning, eller föremål som innehåller tändämne och som har två eller fler effektiva säkringsanordningar.
- E Föremål som innehåller sprängämne utan tändsystem, men med drivladdning (annan än sådan som innehåller brandfarlig vätska eller gel eller hypergola vätskor).
- F Föremål som innehåller sprängämne med eget tändsystem, med drivladdning (annan än sådan som innehåller brandfarlig vätska eller gel eller hypergola vätskor) eller utan drivladdning.
- G Pyroteknisk sats, eller föremål innehållande pyroteknisk sats, eller föremål som innehåller både explosivämne och lyssats, brandsats, tårgassats eller röksats (utom föremål som aktiveras av vatten eller innehåller vit fosfor, fosfider, pyrofort ämne, brandfarlig vätska eller gel eller hypergola vätskor).
- H Föremål som innehåller både explosivämne och vit fosfor.
- J Föremål som innehåller både explosivämne och brandfarlig vätska eller gel.
- K Föremål som innehåller både explosivämne och giftigt kemiskt medel.
- L Explosivämne eller föremål som innehåller explosivämne med särskild risk (t ex beroende på aktivering vid kontakt med vatten eller på närvaro av hypergola vätskor, fosfider eller pyrofort ämne) som kräver separation av varje enskilt slag.
- N Föremål som endast innehåller extremt okänsliga detonerande ämnen.
- S Ämnen eller föremål så förpackade eller utformade att all verkan genom vådatändning, oavsiktlig initiering eller oavsiktlig funktion begränsas till kollit, såvida inte kollit har skadats av brand. I så fall är dock all verkan av tryckvåg eller splitter och kaststycken så begränsad att brandbekämpning eller andra nödåtgärder i kollits omedelbara närhet inte väsentligt inskränks eller förhindras.
- Anm 1* Ett ämne eller föremål i en specificerad förpackning, får tillordnas endast en samhanteringsgrupp. Eftersom kriteriet för samhanteringsgrupp S är empiriskt, är inplacering i denna grupp obligatoriskt kopplad till test för tillordning av en klassificeringskod.
- Anm 2* Föremål i samhanteringsgrupp D eller E får monteras eller samemballeras med egna tändsystem, förutsatt att dessa system har åtminstone två, av varandra oberoende, säkringsanordningar för att förhindra en explosion i händelse av en oavsiktlig antändning av tändsystemet. Sådana kollin ska tillordnas samhanteringsgrupp D eller E.
- Anm 3* Föremål i samhanteringsgrupp D eller E får samemballeras med egna tändsystem, vilka inte har två, av varandra oberoende, säkringar (dvs. tändmedel i samhanteringsgrupp B), förutsatt att de uppfyller bestämmelsen för samemballering MP 21 i 4.1.10. Sådana kollin ska tillordnas samhanteringsgrupp D eller E.
- Anm 4* Föremål får monteras eller samemballeras med egna tändsystem, förutsatt att dessa inte kan bringas till funktion under normala transportförhållanden.
- Anm 5* Föremål i samhanteringsgrupperna C, D och E får samemballeras. Sådana kollin ska tillordnas samhanteringsgrupp E.

2.2.1.1.7 Tillordning av fyrverkeriartiklar i riskgrupper

2.2.1.1.7.1 Fyrverkeriartiklar ska normalt tillordnas riskgrupperna 1.1, 1.2, 1.3 och 1.4, baserat på testdata från testserie 6 i testhandboken. Eftersom utbudet av sådana föremål är mycket omfattande och tillgången på testresurser kan vara begränsad, kan tillordningen av riskgrupper även ske enligt metoden i 2.2.1.1.7.2.

2.2.1.1.7.2 Tillordning av fyrverkerier till UN 0333, 0334, 0335 eller 0336 kan, utan test enligt testserie 6, ske baserat på överensstämmelse med klassificeringstabellen för fyrverkeriartiklar i 2.2.1.1.7.5. En sådan tillordning ska ske med godkännande av behörig myndighet. Föremål som inte förtecknas i tabellen ska klassificeras utgående från testdata från testserie 6.

Anm 1 Tillägg av andra typer av fyrverkeriartiklar till kolumn 1 i tabellen i 2.2.1.1.7.5 får endast göras baserat på fullständiga testdata, som framlagts för FN:s subkommitté för transport av farligt gods för granskning.

Anm 2 Testdata från behörig myndighet som bekräftar eller motsäger tillordningen av fyrverkerier som specificeras i kolumn 4 i tabellen i 2.2.1.1.7.5 i riskgrupper enligt kolumn 5, ska delges FN:s subkommitté för transport av farligt gods för kännedom.

2.2.1.1.7.3 Då fyrverkeriartiklar ur mer än en riskgrupp samemballeras i samma kolli, ska de klassificeras utgående från den farligaste riskgruppen, såvida inte testdata från testserie 6 ger annat resultat.

2.2.1.1.7.4 Klassificeringen som anges i tabellen i 2.2.1.1.7.5 gäller enbart föremål som förpackats i lådor av papp (4G).

2.2.1.1.7.5 Tabell för klassificering av fyrverkeriartiklar utan testdata ²⁾

Anm 1 Referenser till procentsatser i tabellen gäller vikten av alla pyrotekniska beståndsdelar (till exempel raketmotorer, drivladdningar, isärskjutningsladdningar och effektladdningar), om inte annat anges.

Anm 2 Uttrycket ”knallsats” som används i tabellen, refererar till pyrotekniska satser i pulverform eller som pyrotekniska enheter, så som de förekommer i fyrverkerier, vilka används för att framkalla en akustisk knalleffekt eller som isärskjutningsladdning eller drivladdning, såvida det inte kan visas med testserien 2 (c) (i), ”tid/tryckprovning”, i testhandboken att tiden för tryckstegringen överstiger 8 ms för 0,5 g av en pyroteknisk sats.

Anm 3 Dimensioner i mm avser:

- För sfäriska bomber och bomber av typen ”peanut shell” (svenskt namn saknas) diametern hos bomben.
- För cylinderbomber längden hos bomben.
- För fyrverkeribomber, romerska ljus, stjärnrör eller eldbägare innerdiametern hos röret som är en del av eller innehåller fyrverkeriartikeln.
- För lösa eldbägare eller eldbägare innerdiametern hos det rör som är avsett att innehålla eldbägaren.

²⁾ Denna tabell innehåller en förteckning över klassificeringar av fyrverkeriartiklar, vilken kan användas i avsaknad av testdata från testserie 6 (se 2.2.1.1.7.2).

Typ	Innefattar: /synonym:	Definition	Specifikation	Klassificering
Bomb, sfärisk eller cylindrisk	<p>Bomb: flerstegsbomb, pigmentbomb, fällskärmsbomb, rökbomb, stjärnbomb <i>(engelska: Shell spherical or cylindrical, aerial shell, colour shell, dye shell, multi-break shell, multi-effect shell, nautical shell, parachute shell, smoke shell, star shell)</i></p> <p>Salutbomb: maroon, salut, ljudbomb <i>(engelska: maroon, salute, sound shell, thunderclap, aerial shell kit)</i></p>	<p>Föremål med eller utan drivladdning, med fördröjningsstubin och isärskjutningsladdning, pyroteknisk(a) enhet(er) eller lös pyroteknisk sats, konstruerad för att avfyras från rör</p>	<p>Alla salutbomber</p> <p>Stjärnbomb: ≥ 180 mm</p> <p>Stjärnbomb: < 180 mm med > 25 % knallsats som lös sats och/eller knalleffekt</p> <p>Stjärnbomb: < 180 mm med ≤ 25 % knallsats som lös sats och/eller knalleffekt</p> <p>Stjärnbomb: ≤ 50 mm eller ≤ 60 g pyroteknisk sats med ≤ 2 % knallsats som lös sats och/eller knalleffekt</p>	<p>1.1G</p> <p>1.1G</p> <p>1.1G</p> <p>1.3G</p> <p>1.4G</p>
	<p>Svensk synonym saknas. Kan beskrivas som seriebomb eller "jordnötsbomb". <i>(engelska: peanut shell)</i></p> <p>Fyrverkeribomb: <i>(engelska: preloaded mortar, shell in mortar)</i></p>	<p>Anordning med två eller flera sfäriska bomber i ett gemensamt hölje, vilken skjuts upp med en gemensam drivladdning med separata, externa fördröjningsstubiner</p> <p>Sammansättning av en sfärisk eller cylindrisk bomb inuti ett rör, från vilken fyrverkeribomben är avsedd att avfyras. Artikelnen är klar att avskjutas.</p>	<p>Den farligaste bomben styr klassificeringen</p> <p>Alla salutbomber</p> <p>Stjärnbomb: ≥ 180 mm</p> <p>Stjärnbomb: > 25 % knallsats som lös sats och/eller knalleffekt</p> <p>Stjärnbomb: > 50 mm och < 180 mm</p> <p>Stjärnbomb: ≤ 50 mm eller ≤ 60 g pyroteknisk sats med ≤ 25 % knallsats som lös sats och/eller knalleffekt</p> <p>> 120 mm</p>	<p>1.1G</p> <p>1.1G</p> <p>1.1G</p> <p>1.2G</p> <p>1.3G</p> <p>1.1G</p>
	<p>Bomb med bomber (sfäriska) (Procentangivelser för denna artikel är bruttovikten av fyrverkeriartikeln)</p>	<p>Föremål utan drivladdning, med fördröjningsstubin och isärskjutningsladdning, som innehåller salutbomber och inert material och är konstruerad för att avfyras från ett rör</p>		<p>1.1G</p>

Typ	Innefattar: /synonym:	Definition	Specifikation	Klassificering
Bomb, sfärisk eller cylindrisk (forts.)		Föremål utan drivladdning, med fördröjningsstubin och isärskjutningsladdning, som innehåller salubomber med ≤ 25 g knallsats per knallenhet, med ≤ 33 % knallsats och ≥ 60 % inert material och är konstruerat för att avfyra från ett rör	≤ 120 mm	1.3G
		Föremål utan drivladdning, med fördröjningsstubin och isärskjutningsladdning, som innehåller stjärnbomber och/eller pyrotekniska enheter och är konstruerat för att avfyra från ett rör	> 300 mm	1.1G
		Föremål utan drivladdning, med fördröjningsstubin och isärskjutningsladdning, som innehåller stjärnbomber ≤ 70 mm och/eller pyrotekniska enheter med ≤ 25 % knallsats och ≤ 60 % pyroteknisk sats och är konstruerat för att avfyra från ett rör	> 200 mm och ≤ 300 mm	1.3G
		Föremål med drivladdning och med fördröjningsstubin och isärskjutningsladdning, som innehåller stjärnbomber ≤ 70 mm och/eller pyrotekniska enheter med ≤ 25 % knallsats och ≤ 60 % pyroteknisk sats och är konstruerat för att avfyra från ett rör	≤ 200 mm	1.3G
Kombinationsfyrverkeri/fyrverkeritärt	Fyrverkeribatteri, multirör, bombtäta, smällarbatteri, saluttäta (engelska: <i>Battery/combination, barrage, bombardos, cakes, finale box, flowerbed, hybrid, multiple tubes, shell cakes, banger batteries, flash banger batteries</i>)	Sammansättning av flera element av samma eller olika typ, som motsvarar någon av de fyrverkerityper som finns listade i denna tabell, med en eller två antändningspunkter	Den farligaste fyrverkeritypen styr klassificeringen	

Typ	Innefattar: /synonym:	Definition	Specifikation	Klassificering
Romerskt ljus	Bombrör (<i>engelska: Roman candle, exhibition candle, candle, bombettes</i>)	Rör, som innehåller en serie pyrotekniska enheter, växelvis bestående av pyroteknisk sats, drivladdning och överföringsstubin	Innerdiameter ≥ 50 mm, med knallsats, eller < 50 mm med > 25 % knallsats Innerdiameter ≥ 50 mm, utan knallsats Innerdiameter < 50 mm med ≤ 25 % knallsats Innerdiameter ≤ 30 mm, varje pyroteknisk enhet ≤ 25 g och ≤ 5 % knallsats Innerdiameter ≤ 30 mm och pyroteknisk enhet > 25 g, eller > 5 % och ≤ 25 % knallsats Innerdiameter ≤ 30 mm, pyroteknisk enhet ≤ 25 g och ≤ 5 % knallsats Endast effekt från knallsats Knallsats > 25 % av den pyrotekniska satsen Pyroteknisk sats > 20 g och knallsats ≤ 25 % ≤ 20 g pyroteknisk sats, isärskjutningsladdning av svartkrut och $\leq 0,13$ g knallsats per knall och ≤ 1 g totalt > 25 % knallsats, som lös sats och/eller som knalleffekter ≥ 180 mm och ≤ 25 % knallsats, som lös sats och/eller som knalleffekter < 180 mm och ≤ 25 % knallsats, som lös sats och/eller som knalleffekter ≤ 150 g pyroteknisk sats med ≤ 5 % knallsats, som lös sats och/eller knalleffekter. Varje pyroteknisk enhet ≤ 25 g, varje knalleffekt < 2 g, varje eventuell visseffekt ≤ 3 g	1.1G 1.2G 1.3G 1.4G 1.3G 1.4G 1.1G 1.1G 1.3G 1.4G
Stjärnrör	Enskotts romerskt ljus (<i>engelska: Shot tube, single shot Roman candle, small preloaded mortar</i>)	Rör, som innehåller en pyroteknisk enhet bestående av pyroteknisk sats, drivladdning och är med eller utan överföringsstubin		
Raket	Signalraket, visserlaket, flaskraket (<i>engelska: rocket, avalanche rocket, signal rocket, whistling rocket, bottle rocket, sky rocket, missile type rocket, table rocket</i>)	Hylsa, som innehåller pyroteknisk sats och/eller pyrotekniska enheter, utrustad med pinne eller annan anordning för att stabilisera flykten och konstruerad för uppstigning i luften		
Eldbägare	Eldbägare utan uppskjutningsrör, lösa eldbägare (<i>engelska: Mine, pot-a-feu, ground mine, bag mine, cylinder mine</i>)	Rör som innehåller drivladdning och pyrotekniska enheter avsett för placering på eller festsättning i marken. Huvudeffekten består av uppskjutning av alla pyrotekniska enheter i ett moment, vilket ger en vidsträckt visuell och/eller akustisk effekt i luften, eller: Tyg- eller papperspåse eller tyg- eller papperscylinder som innehåller drivladdning och pyrotekniska enheter och är avsedd för att sättas i ett rör och är konstruerad för att fungera som eldbägare		

Typ	Innefattar: /synonym:	Definition	Specifikation	Klassificering
Fontän	Vattenfall, bengalisk eld, isäckla, vattenfallsbrännare, tändrör (engelska: <i>Fountain, volcanos, gerbs, showers, lances, Bengal fire, flitter sparkle, cylindrical fountains, cone fountains, illuminating torch</i>)	Icke-metallisk behållare som innehåller en hoppressad eller komprimerad pyroteknisk sats, vilken framkallar gnistor och flammor	≥ 1 kg pyroteknisk sats < 1 kg pyroteknisk sats	1.3G 1.4G
Tomtebloss	Tomtebloss avsedda att hållas i handen, tomtebloss som ej är avsedda att hållas i handen, julgransbloss (engelska: <i>Sparklers, Handheld sparklers, non-handheld sparklers, wire sparklers</i>)	Metalltråd, delvis belagd (vid ena änden) med långsamt brinnande pyroteknisk sats med eller utan tändknopp	Perkloratbaserade tomtebloss: > 5 g per bloss eller > 10 bloss per förpackning Perkloratbaserade tomtebloss: ≤ 5 g per bloss eller ≤ 10 bloss per förpackning. Nitratbaserade tomtebloss: ≤ 30 g per bloss	1.3G 1.4G
Bengalisk sticka	Trästicka med pyrosats, guldregntändsticka, blomsterregntändsticka (engelska: <i>Bengal stick, dipped stick</i>)	Icke-metallisk sticka, delvis belagd (vid ena änden) med långsamt brinnande pyroteknisk sats och konstruerad för att hållas i handen	Perkloratbaserade stickor: > 5 g per sticka eller > 10 stickor per förpackning Perkloratbaserade stickor: ≤ 5 g per sticka och ≤ 10 stickor per förpackning. Nitratbaserade stickor: ≤ 30 g per sticka	1.3G 1.4G
Party- och bordsfyrverkeri	Bordsbomber, rökeffekt, dimeffekt, dragsnöre, knallsnöre, partypoppers, ryska smållare (engelska: <i>Low hazard fireworks and novelties, table bombs, throwdowns, crackling granules, smokes, fog, snakes, glow worm, serpents, snaps, party poppers</i>)	Anordning, avsedd att åstadkomma en mycket begränsad visuell och/eller akustisk effekt och som innehåller små mängder pyroteknisk och/eller explosiv sats	Ryska smållare och dragsnören får innehålla upp till 1,6 mg silverfulminat; dragsnören och partypoppers får innehålla upp till 16 mg blandning av kaliumklorat och röd fosfor; andra artiklar får innehålla upp till 5 g pyroteknisk sats, dock ingen knallsats	1.4G

Typ	Innefattar: /synonym:	Definition	Specifikation	Klassificering
Marksnurror eller uppstigande marksnurror	Helikopter, humla, marksnurra (<i>engelska: spinner, aerial spinner, helicopter, chaser, ground spinner</i>)	Icke-metallisk hylsa (en eller flera), som innehåller en gas- eller gnistbildande pyroteknisk sats, med eller utan ljudframkallande sats och med eller utan påsatta vingar	Pyroteknisk sats per enhet > 20 g, innehållande ≤ 3 % knallsats som knalleffekt, eller visslingsalstrande sats ≤ 5 g	1.3G
Fyrverkerisolär	Inga andra svenska synonymer förekommer (<i>engelska: Wheels, catherine wheels, saxon</i>)	Anordning med drivhylsor, som innehåller en pyroteknisk sats och är utrustade med en fästianordning som möjliggör rotation	Pyroteknisk sats per enhet ≤ 20 g, innehållande ≤ 3 % knallsats som knalleffekt, eller visslingsalstrande sats ≤ 5 g	1.4G
Flygande krona	Inga andra svenska synonymer förekommer (<i>engelska: Aerial wheel, flying saxon, UFO's, rising crown</i>)	Hylsor, som innehåller drivladdningar och gnist-, flam- och/eller ljudalstrande pyrotekniska satsar, och som fixerats vid en stödjande ring	Total pyroteknisk sats ≥ 1 kg, ingen knalleffekt, varje eventuell visseffekt ≤ 25 g och ≤ 50 g visslingsalstrande sats per sol Total pyroteknisk sats < 1 kg, ingen knalleffekt, varje eventuell visseffekt ≤ 5 g och ≤ 10 g visslingsalstrande sats per sol	1.3G 1.4G
Fyrverkerisatser	Inomhusfyrverkerisats; fyrverkeriblandning (<i>engelska: display selection box, display selection pack, garden selection box, indoor selection box, assortment</i>)	Förpackning med mer än en fyrverkerityp, där varje typ motsvarar någon av dem, som förtecknas i denna tabell	Total pyroteknisk sats > 200 g eller pyroteknisk sats per drivenhet > 60 g, knallsats som knalleffekt ≤ 3 %, varje eventuell visseffekt ≤ 25 g och ≤ 50 g visslingsalstrande sats per krona Total pyroteknisk sats ≤ 200 g och pyroteknisk sats per drivenhet ≤ 60 g, knallsats som knalleffekt ≤ 3 %, varje eventuell visseffekt ≤ 5 g och ≤ 10 g visslingsalstrande sats per krona	1.3G 1.4G

Typ	Innefattar: /synonym:	Definition	Specifikation	Klassificering
Smatterband	Inga andra svenska synonymer förekommer (<i>engelska: firecracker, celebration roll, string cracker</i>)	Sammansättning av rör (papper eller kartong) avsedda för att framkalla en knalleffekt, sammanlänkade av en pyroteknisk stubin	Varje rör \leq 140 mg knallsats eller \leq 1 g svartkrut	1.4G
Smällare	Salut, kinapuff, knallskott, ett-öres (<i>engelska: banger, salute, flash banger, lady cracker</i>)	Icke-metalliskt rör, innehållande en knallsats avsedd att ge en knalleffekt	Knallsats per enhet $>$ 2 g Knallsats per enhet \leq 2 g och per innerförpackning \leq 10 g Knallsats per enhet \leq 1 g och per innerförpackning \leq 10 g eller svartkrut per enhet \leq 10 g	1.1G 1.3G 1.4G

2.2.1.1.8 **Ordlista på benämningar**

Anm 1 Beskrivningarna i denna ordlista är inte avsedda att ersätta testförfarandena, inte heller att bestämma faroklassificeringen av ett ämne eller föremål i klass 1. Inplaceringen i rätt riskgrupp och ett beslut om inplacering i samhanteringsgrupp S ska baseras på test av produkten i enlighet med testhandboken, del I eller ske i analogi med liknande produkter som har testats och inplacerats enligt metodiken i testhandboken.

Anm 2 Efter den officiella transportbenämningen ska aktuellt UN-nummer (kapitel 3.2, tabell A, kolumn 1) anges. Beträffande klassificeringskod, se 2.2.1.1.4.

AKTIVATORER, EXPLOSIVA, 0275, 0276, 0323, 0381

Föremål konstruerade att utföra mekaniska rörelser. De består av en hylsa med en laddning av sprängämne och eget tändsystem. Deflagrationsgaserna åstadkommer uppblåsning, orsakar linjär eller roterande rörelse, påverkar funktionen hos membran, ventiler eller brytare eller skjuter ut fästelement eller släckmedel.

ANORDNINGAR, VATTENAKTIVERBARA, med central-, separerings- eller drivladdning, 0248, 0249

Föremål vars funktion beror på en fysikalisk-kemisk reaktion hos deras innehåll med vatten.

ANSKJUTNINGSAMMUNITION, UN 0363

Ammunition som innehåller pyrotekniska satser och används för utprovning av funktion och styrka hos ny ammunition, nya vapendelar eller vapensystem.

ANTÄNDMEDEL, UN 0316, 0317, 0368

Föremål som innehåller komponenter med tändmedel och är avsedda att åstadkomma en deflagration i ammunition. De innehåller mekaniskt, elektriskt, kemiskt eller hydrostatiskt aktiverbara anordningar för att starta deflagrationen. De innehåller vanligtvis säkringsanordningar.

ANTÄNDNINGSRÖR, 0103

Föremål som består av ett metallrör med en kärna av deflagrerande explosivämne.

ANTÄNDNINGSTRÅD, 0066

Föremål som består antingen av textilgarn, överdraget med svartkrut eller annan pyroteknisk blandning och omslutet av ett flexibelt skyddshölje, eller av en kärna av svartkrut omgiven av ett flexibelt textilsikt. Det brinner i sin längdriktning med öppen låga och används för att överföra tändning från en anordning till en laddning eller tändanordning.

BERGSPRÄCKNINGSANORDNINGAR, EXPLOSIVA, utan sprängkapsel, för oljeborrhål, 0099

Föremål som består av en hylsa innehållande sprängämne utan tändanordning. De används för att spräcka berg runt ett borrhål för att underlätta oljeflödet ur berget.

BLANDSPRÄNGÄMNE TYP A, 0081

Ämnen som består av flytande organiska nitrater, såsom nitroglycerin, eller en blandning av sådana ämnen med ett eller flera av följande ämnen: nitrocellulosa, ammoniumnitrat eller andra oorganiska nitrater, aromatiska nitroföreningar eller brännbara material, såsom trämjöl eller aluminiumpulver. De kan dessutom innehålla inerta ämnen såsom kiselgur eller mindre tillsatser såsom färgpigment och stabilisatorer. Sådana sprängämnen har pulverformig, gelatinartad eller elastisk konsistens. Benämningen omfattar även dynamit, spränggelatin och gelatinerad dynamit.

BLANDSPRÄNGÄMNE TYP B, 0082, 0331

Ämnen som består av

- (a) en blandning av ammoniumnitrat eller andra oorganiska nitrater med explosivämnen, såsom trinitrotoluen (TNT), med eller utan andra ämnen som trämjöl och aluminiumpulver, eller
- (b) en blandning av ammoniumnitrat eller andra oorganiska nitrater med andra brännbara ämnen som inte är explosiva.

I båda fallen får de innehålla inerta komponenter såsom kiselgur och tillsatser såsom färgpigment och stabilisatorer. Sådana explosivämnen får inte innehålla nitroglycerin, liknande flytande organiska nitrater eller klorater.

BLANDSPRÄNGÄMNE TYP C, 0083

Ämnen som består av en blandning av antingen kalium- eller natriumklorat eller kalium-, natrium- eller ammoniumperklorat med organiska nitroföreningar eller brännbara ämnen, såsom trämjöl, aluminiumpulver eller kolväten. De kan dessutom innehålla inerta ämnen, såsom kiselgur, och tillsatser, såsom färgpigment och stabilisatorer. Sådana explosivämnen får inte innehålla nitroglycerin eller liknande flytande organiska nitrater.

BLANDSPRÄNGÄMNE TYP D, 0084

Ämnen som består av en blandning av nitrerade organiska föreningar och brännbara ämnen såsom kolväten och aluminiumpulver. De kan innehålla inerta ämnen såsom kiselgur och tillsatser såsom färgpigment och stabilisatorer. Sådana explosivämnen får inte innehålla nitroglycerin, liknande flytande organiska nitrater, klorater eller ammoniumnitrat. Benämningen innefattar generellt plastiska sprängämnen.

BLANDSPRÄNGÄMNE TYP E, 0241, 0332

Ämnen som innehåller vatten som huvudbeståndsdel och hög halt av ammoniumnitrat eller andra oxidationsmedel, som är helt eller delvis lösta. De övriga komponenterna kan vara nitroföreningar, såsom trinitrotoluen, kolväten eller aluminiumpulver. De kan innehålla inerta ämnen såsom kiselgur och tillsatser såsom färgpigment och stabilisatorer. Benämningen innefattar emulsionssprängämnen, slurrysprängämnen och vattengelsprängämnen.

BLIXTLJUSPATRONER, 0049, 0050

Föremål som består av hylsa, tändelement och blixtljussats, allt samlat i en enhet och klart för användning.

BLIXTLJUSPULVER, 0094, 0305

Pyroteknisk sats som vid antändning avger ett intensivt ljus.

BLOSS, YTTÄCKANDE, 0092, 0418, 0419

Föremål som innehåller pyrotekniska satser och är utformade för att användas på marken för belysning, identifiering, signalering eller varning.

BOMBER, med sprängladdning, 0034, 0035

Föremål med explosivämne som fälls från flygplan, utan tändmedel eller med tändmedel, som innehåller minst två effektiva säkringsanordningar.

BOMBER, med sprängladdning, 0033, 0291

Föremål med explosivämne som fälls från flygplan, med tändmedel, som har färre än två effektiva säkringsanordningar.

BOMBER, INNEHÅLLANDE BRANDFARLIG VÄTSKA, med sprängladdning, 0399, 0400

Föremål som fälls från flygplan och består av en behållare med brandfarlig vätska och en sprängladdning.

BRANDAMMUNITION, med eller utan centralladdning, separeringsladdning eller drivladdning, 0009, 0010, 0300

Ammunition som innehåller en brandsats. Utom när satsen i sig själv är ett explosivämne, innehåller den även en eller flera av följande komponenter: drivladdning med tändhatt och tändladdning, tändrör med centralladdning eller separeringsladdning.

BRANDAMMUNITION, vätska eller gel, med centralladdning, separeringsladdning eller drivladdning, 0247

Ammunition som innehåller flytande eller gelformigt brandämne. Utom när brandämnet i sig självt är ett explosivämne, innehåller den även en eller flera av följande komponenter: drivladdning med tändhatt och tändladdning, tändrör med centralladdning eller separeringsladdning.

BRANDAMMUNITION, MED VIT FOSFOR, med centralladdning, separeringsladdning eller drivladdning, 0243, 0244

Ammunition som innehåller vit fosfor som brandämne. Den innehåller även en eller flera av följande komponenter: drivladdning med tändhatt och tändladdning, tändrör med centralladdning eller separeringsladdning.

CENTRALLADDNINGAR, explosiva 0043

Föremål som består av en liten explosivämnesladdning för att öppna projektiler eller annan ammunition för att sprida ut innehållet.

DETONERANDE STUBIN, flexibel, 0065, 0289

Föremål som består av en kärna av detonerande explosivämne i en omslutning av textiltråd med eller utan överdrag av plast. Överdraget behövs inte om omslutningen är dammtät.

DETONERANDE STUBIN, rörstubin, 0102, 0290

Föremål som består av en kärna av sprängämne i ett rör av mjuk metall med eller utan skyddsskikt.

DETONERANDE STUBIN MED SVAG VERKAN, rörstubin, 0104

Föremål som består av en kärna av detonerande explosivämne i ett rör av mjuk metall med eller utan skyddsskikt. Mängden explosivämne är så liten att endast svag verkan märks utanför stubinen.

DRIVLADDNINGAR FÖR ARTILLERIPJÄSER, 0242, 0279, 0414

Drivladdningar i alla former för separat laddning av ammunition för artilleripjäser.

DRIVLADDNINGAR, 0271, 0272, 0415, 0491

Föremål som består av en drivladdning i godtycklig form med eller utan hölje. De är avsedda som beståndsdelar i raketmotorer eller för att reducera luftmotståndets inverkan hos projektiler.

DRIVLADDNINGSHYLSOR, BRÄNNBARA, TOMMA, UTAN TÄNDHATT, 0446, 0447

Föremål som består av en patronhylsa, tillverkad delvis eller helt av nitrocellulosa.

DRIVMEDEL, FAST, UN 0498, 0499, 0501

Ämnen som består av fast deflagrerande explosivämne och används för framdrivning.

DRIVMEDEL, FLYTANDE, UN 0495, 0497

Ämnen som består av flytande deflagrerande explosivämne och används för framdrivning.

EXPLOSIVA NITAR, 0174

Föremål som består av små laddningar av explosivämne inuti en metallnit.

EXPLOSIVÄMNEN, MYCKET OKÄNSLIGA, (ÄMNEN EVI), N.O.S., 0482

Ämnen med fara för massexplosion, men som är så okänsliga att vid normala transportförhållanden sannolikheten är mycket låg för antändning eller övergång från brand till detonation, och som har klarat testserie 5.

FOTOBOMBER, 0038

Föremål med explosivämne, som fälls från flygplan för att avge ett kortvarigt intensivt ljus för fotografering. De innehåller en laddning av sprängämne utan eget tändsystem eller med tändsystem som har minst två effektiva säkringsanordningar.

FOTOBOMBER, 0037

Föremål med explosivämne, som fälls från flygplan för att avge ett kortvarigt intensivt ljus för fotografering. De innehåller en laddning av sprängämne med eget tändsystem, som har färre än två effektiva säkringsanordningar.

FOTOBOMBER, 0039, 0299

Föremål med explosivämne, som fälls från flygplan för att avge ett kortvarigt intensivt ljus för fotografering. De innehåller blixtljuspulver.

FYRVERKARSTUBIN, EJ DETONERANDE, 0101

Föremål som består av bomullsgarn impregnerat med fint svartkrut. De brinner med synlig låga och används i tändkedjor till fyrverkeri m m.

FYRVERKERI, 0333, 0334, 0335, 0336, 0337

Pyrotekniska föremål avsedda för nöjesändamål.

FÖREMÅL, EXPLOSIVA, EXTREMT OKÄNSLIGA (FÖREMÅL EEI), 0486

Föremål som innehåller endast ytterst okänsliga detonerande ämnen (EIDS), där sannolikheten för oavsiktlig antändning eller överföring vid normala transportförhållanden är försumbar, och som har klarat testserie 7.

FÖREMÅL, PYROFORA, 0380

Föremål som innehåller ett pyrofort ämne (som har förmåga att självantända vid kontakt med luft) och ett explosivämne eller explosiv komponent. Föremål som innehåller vit fosfor omfattas inte av denna definition.

FÖREMÅL, PYROTEKNISKA, för tekniska ändamål, 0428, 0429, 0430, 0431, 0432

Föremål som innehåller pyrotekniska satsar och används för tekniska ändamål såsom värmealstring, gasgenerering, sceneffekter m m.

Anm Följande föremål omfattas inte av denna benämning utan anges separat i ordlistan: all slags ammunition, EXPLOSIVA UTLÖSNINGSANORDNINGAR, FYRVERKERI, KNALLSIGNALER FÖR JÄRNVÄG, YTTÄCKANDE BLOSS, LUFTBLOSS, SIGNALPATRONER, EXPLOSIVA LINAVSKÄRARE, SIGNALBLOSS HAND, RÖKSIGNALER, NÖDSIGNALER för fartyg, EXPLOSIVA NITAR.

FÖRSTÄRKNINGSLADDNINGAR, MED SPRÄNGKAPSEL, 0225, 0268

Föremål som består av sprängämne med eget tändsystem. De används för att öka sprängkapslars eller detonerande stubins initieringsförmåga.

FÖRSTÄRKNINGSLADDNINGAR, UTAN SPRÄNGKAPSEL, 0042, 0283

Föremål som består av sprängämne utan eget tändsystem. De används för att öka sprängkapslars eller detonerande stubins initieringsförmåga.

FÖRSTÖRELSELADDNINGAR, 0048

Föremål som innehåller en laddning av sprängämne i en hylsa av papp, plast, metall eller annat material. Föremålen saknar eget tändsystem eller har tändsystem med minst två effektiva säkringsanordningar.

Anm Följande föremål omfattas inte av denna definition utan upptas separat i ordlistan: BOMBER, PROJEKTILER, MINOR m m.

GASGENERATORER FÖR KROCKKUDDAR eller KROCKKUDDSMODULER eller BÄLTESFÖRSTRÄCKARE, UN 0503

Föremål som innehåller explosivämne och används i krockkuddar eller säkerhetsbälten för personskydd i fordon.

GRANATER, hand- eller gevärs-, med sprängladdning, 0284, 0285

Föremål vilka är avsedda att kastas för hand eller avfyras med gevär. De saknar eget tändsystem eller har tändsystem med minst två effektiva säkringsanordningar.

GRANATER, hand- eller gevärs-, med sprängladdning, 0292, 0293

Föremål vilka är avsedda att kastas för hand eller avfyras med gevär. De innehåller eget tändsystem med färre än två effektiva säkringsanordningar.

HEXOLIT (HEXOTOL), torr eller fuktad med mindre än 15 viktprocent vatten, 0118

Ämne som består av en fullständig blandning av cyklotrimetylentrinitramin (RDX) och trinitrotoluen (TNT). Benämningen innefattar även "Composition B".

HEXOTONAL, 0393

Ämne som består av en fullständig blandning av cyklotrimetylentrinitramin (RDX), trinitrotoluen (TNT) och aluminium.

KNALLLADNINGAR, 0374, 0375

Föremål som består av en laddning av sprängämne utan eget tändsystem eller med eget tändsystem som har åtminstone två verksamma säkringar. De faller överbord från fartyg och exploderar antingen då de uppnår ett förutbestämt djup eller då de når havsbotten.

KNALLLADNINGAR, EXPLOSIVA 0204, 0296

Föremål som består av en laddning av sprängämne med eget tändsystem med färre än två verksamma säkringar. De faller överbord från fartyg och exploderar antingen då de uppnår ett förutbestämt djup eller då de når havsbotten.

KNALLSIGNALER FÖR JÄRNVÄG, 0192, 0193, 0492, 0493

Föremål som innehåller en pyroteknisk sats, vilket exploderar med en ljudlig knall då föremålet krossas. De är avsedda att placeras på järnvägsspår.

KOMPONENTER, TÄNDKEDJA, N.O.S., 0382, 0383, 0384, 0461

Föremål med explosivämne, avsett att överföra detonation eller deflagration inom en tändkedja.

KRUT, RÖKSVAGT, 0160, 0161

Ämnena som är baserade på nitrocellulosa och används som drivladdningskrut. Begreppet omfattar drivämnen såsom singelbaskrut (nitrocellulosa (NC)), dubbelbaskrut (som NC med nitroglycerin (NG)) och trippelbaskrut (som NC/NG/nitroguanidin).

Anm Gjutna eller pressade laddningar eller karduser av röksvagt krut är upptagna under benämningen DRIVLADNINGAR FÖR ARTILLERIPJÄSER eller DRIVLADNINGAR.

KRUTMASSA (KRUTPASTA), FUKTAD, med minst 17 viktprocent alkohol, 0433,

KRUTMASSA (KRUTPASTA), FUKTAD, med minst 25 viktprocent vatten, 0159

Ämne som består av nitrocellulosa impregnerad med högst 60 viktprocent nitroglycerin, andra flytande organiska nitrater eller blandningar av dessa.

LADNINGAR FÖR SPRÄNGFOGNING, KOMMERSIELLA, utan sprängkapsel, 0442, 0443, 0444, 0445

Föremål som består av en laddning av detonerande explosivämne utan tändmedel och används för sprängfogning, sprängplätning, sprängformning eller andra metallurgiska processer.

LINAVSKÄRARE, EXPLOSIVA, 0070

Föremål som består av en knivliknande anordning som pressas mot ett städ genom en liten laddning av deflagrerande explosivämne.

LINKASTARRAKETER, 0238, 0240, 0453

Föremål med raketmotor som är utformade för att dra ut en lina.

LUFTBLOSS, 0093, 0403, 0404, 0420, 0421

Föremål som innehåller pyrotekniska satser och är konstruerade att fällas från flygplan för belysning, identifiering, signalering eller varning.

LYSAMMUNITION, med eller utan centralladdning, separeringsladdning eller drivladdning, 0171, 0254, 0297

Ammunition som är konstruerade att avge en intensiv ljuskälla för att lysa upp ett område. Benämningen omfattar lysgranater, -patroner och -projektiler samt lys- och målidentifikationsbomber.

Anm Följande föremål omfattas inte av denna definition, utan anges separat i ordlistan: YTTÄCKANDE BLOSS OCH LUFTBLOSS, SIGNALPATRONER, SIGNALBLOSS HAND, NÖDSIGNALER FÖR FARTYG.

MINOR, med sprängladdning, 0137, 0138

Föremål som normalt består av behållare av metall eller sammansatta material vilka innehåller sprängämne, utan eget tändsystem eller med eget tändsystem som innehåller minst två effektiva säkringsanordningar. De är avsedda att utlösas då fartyg, fordon eller personer passerar. Benämningen omfattar även s.k. "Bangalore torpedos" (typ av röjningstorped).

MINOR, med sprängladdning, 0136, 0294

Föremål som normalt består av behållare av metall eller sammansatta material vilka innehåller sprängämne, med eget tändsystem som har färre än två effektiva säkringsanordningar. De är avsedda att utlösas då fartyg, fordon eller personer passerar. Benämningen omfattar även s.k. "Bangalore torpedos" (typ av röjningstorped).

NÖDSIGNALER för fartyg, 0194, 0195, 0505, 0506

Föremål som innehåller pyrotekniska satser konstruerade att avge signaler i form av en knall, lågor eller rök eller någon kombination av dessa.

OKTOLIT (OKTOL), torr eller fuktad med mindre än 15 viktprocent vatten, 0266

Ämne som består av en fullständig blandning av cyklotetrametylentranitramin (HMX) och trinitrotoluen (TNT).

OKTONAL, 0496

Ämne som består av en fullständig blandning av cyklotetrametylentranitramin (HMX), trinitrotoluen (TNT) och aluminium.

PATRONER FÖR OLJEBORRHÅL, 0277, 0278

Föremål som består av en tunnväggig hylsa av papp, metall eller annat material och som endast innehåller en drivladdning vilken är avsedd att skjuta ut härdade projektiler för att perforera rörväggarna i oljeborrhål.

Anm RSV-LADDNINGAR omfattas inte av denna definition utan anges separat i ordlistan.

PATRONER FÖR VAPEN, med sprängladdning, 0006, 0321, 0412

Ammunition som består av en projektil med sprängladdning, utan eget tändsystem eller med tändsystem som innehåller minst två effektiva säkringsanordningar, samt av en drivladdning med eller utan tändare. Benämningen omfattar även sammansatt ammunition, delvis sammansatt ammunition och separat laddad ammunition då komponenterna är samemballerade.

PATRONER FÖR VAPEN, med sprängladdning, 0005, 0007, 0348

Ammunition som består av en projektil med sprängladdning med tändsystem som har färre än två effektiva säkringsanordningar, samt av en drivladdning med eller utan tändare. Benämningen omfattar även sammansatt ammunition, delvis sammansatt ammunition och separat laddad ammunition då komponenterna är samförpackade.

PATRONER FÖR VAPEN, FULLPROJEKTIL 0012, 0328, 0339, 0417

Ammunition som består av en projektil utan sprängladdning och en drivladdning med eller utan tändhatt. Föremålen får innehålla spårlyjus under förutsättning att huvudfaran härrör från drivladdningen.

PATRONER FÖR VAPEN, LÖS AMMUNITION, 0014, 0326, 0327, 0338, 0413

Ammunition som består av en sluten patronhylsa med central- eller kanttändning och en laddning av röksvagt krut eller svartkrut utan projektil. De avger en kraftig knall och används för övningsändamål och saluter, som drivladdningar, till startpistoler m m. Benämningen omfattar även lös ammunition.

PATRONER FÖR HANDELDVAPEN, LÖS AMMUNITION, 0014, 0327, 0338

Ammunition som består av en sluten patronhylsa med central- eller kanttändning och en laddning av röksvagt krut eller svartkrut, utan projektil. Patronerna är avsedda att avfyras från vapen med kaliber högst 19,1 mm. De avger en kraftig knall och används för övningsändamål och saluter, som drivladdning, till startpistoler m m.

PATRONER FÖR HANDELDVAPEN, 0012, 0339, 0417

Ammunition som består av en patronhylsa med central- eller kanttändning och innehåller både drivladdning och projektil. Den är konstruerad att användas till vapen med en kaliber av högst 19,1 mm. Hagelpatroner av alla kalibrar omfattas av denna benämning.

Anm Denna benämning omfattar inte PATRONER, HANDELDVAPEN, LÖS AMMUNITION. Dessa är angivna separat. Vissa patroner för militära handeldvapen omfattas inte av denna benämning. Dessa är angivna under PATRONER FÖR VAPEN, FULLPROJEKTIL.

PATRONER MED DRIVSPEGEL, se AKTIVATORER, EXPLOSIVA

PATRONHYLSOR, TOMMA, MED TÄNDHATT, 0055, 0379

Föremål som består av en patronhylsa av metall, plast eller annat icke brännbart material i vilket tändhatten är den enda explosiva komponenten.

PENTYTOL, torr eller fuktad med mindre än 15 viktprocent vatten, 0151

Ämne som består av en fullständig blandning av pentaerytritoltetranitrat (PETN) och trinitrotoluen (TNT).

PERFORERINGSANORDNINGAR, MED RSV-LADDNING, för oljeborrhål, utan sprängkapsel, 0124, 0494

Föremål som består av stålrör eller metallband i vilka införts laddningar med riktad sprängverkan utan eget tändsystem, förbundna med varandra med detonerande stubin.

PROJEKTILER, barlastade, med spårlyjus, 0345, 0424, 0425

Föremål såsom granater eller kulor som skjuts från kanon eller annan artilleripjäs, gevär eller annat handeldvapen.

PROJEKTILER, med centralladdning eller separeringsladdning, 0346, 0347

Föremål såsom granater eller kulor som skjuts från kanon eller annan artilleripjäs. De saknar eget tändsystem eller har tändsystem med minst två effektiva säkringsanordningar. De används för spridning av färg för markering eller andra inerta ämnen.

PROJEKTILER, med centralladdning eller separeringsladdning, 0426, 0427

Föremål såsom granater eller kulor som skjuts från kanon eller annan artilleripjäs. De innehåller eget tändsystem med färre än två effektiva säkringsanordningar. De används för spridning av färg för markering eller andra inerta ämnen.

PROJEKTILER, med centralladdning eller separeringsladdning, 0434, 0435

Föremål såsom granater eller kulor som skjuts från kanon eller annan artilleripjäs, gevär eller annat handeldvapen. De används för spridning av färg för markering eller andra inerta ämnen.

PROJEKTILER, med sprängladdning, 0168, 0169, 0344

Föremål såsom granater eller kulor som skjuts från kanon eller annan artilleripjäs. De saknar eget tändsystem eller har tändsystem med minst två effektiva säkringsanordningar.

PROJEKTILER, med sprängladdning, 0167, 0324

Föremål såsom granater eller kulor som skjuts från kanon eller annan artilleripjäs. De innehåller eget tändsystem med färre än två effektiva säkringsanordningar.

PROV, EXPLOSIVA, andra än initialsprängämnen, 0190

Nya eller existerande explosiva ämnen och föremål som ännu inte har tillordnats en benämning i kapitel 3.2, tabell A, och som transporteras enligt instruktioner från behörig myndighet, vanligtvis i små mängder, bl a i testings-, klassificerings-, forsknings- och utvecklingsyfte, för kvalitetskontroll eller som kommersiella prov.

Anm Explosiva ämnen och föremål som redan tillordnats en annan benämning i kapitel 3.2, tabell A, omfattas inte av denna definition.

RAKETER, med inertstridsdel, 0183, 0502

Föremål som består av en raketmotor och en överksam stridsdel. Benämningen omfattar även robotar.

RAKETER, med separeringsladdning, 0436, 0437, 0438

Föremål som består av en raketmotor och en laddning som stöter ut nyttolasten från rakethuvudet. Benämningen omfattar även robotar.

RAKETER, med sprängladdning, 0181, 0182

Föremål som består av en raketmotor och en stridsdel utan eget tändsystem eller med tändsystem som innehåller minst två effektiva säkringsanordningar. Benämningen omfattar även robotar.

RAKETER, med sprängladdning, 0180, 0295

Föremål som består av en raketmotor och en stridsdel med eget tändsystem med färre än två effektiva säkringsanordningar. Benämningen omfattar även robotar.

RAKETMOTORER, 0186, 0280, 0281

Föremål som består av en drivladdning, vanligtvis ett fast drivmedel, i en cylinder med ett eller flera munstycken (dysor). De är avsedda att driva en raket eller robot.

RAKETMOTORER MED HYPERGOLA VÄTSKOR, med eller utan separeringsladdning, 0250, 0322

Föremål som består av en cylinder med ett eller flera munstycken (dysor) och innehåller hypergoliskt drivmedel. De är avsedda att driva en raket eller robot.

RSV-LADDNINGAR, FLEXIBLA, LINJÄRA, 0237, 0288

Föremål som består av en V-formad kärna av sprängämne, överdragen med en flexibel mantel.

RSV-LADDNINGAR, utan sprängkapsel, 0059, 0439, 0440, 0441

Föremål som består av en hylsa med en laddning av sprängämne med en hålighet som är infodrad med ett styvt material och utan eget tändsystem. De är avsedda att framkalla en kraftig riktad sprängverkan.

RÖKAMMUNITION, med eller utan centralladdning, separeringsladdning eller drivladdning, 0015, 0016, 0303

Ammunition som innehåller rökalkstrande ämnen såsom klorsulfonsyrablandning, titantetraklorid eller en rökalkstrande pyroteknisk sats baserad på hexakloretan eller röd fosfor. Utom när rökämnet i sig självt är ett explosivämne, innehåller ammunitionen även en eller flera av följande komponenter: drivladdning med tändhatt och tändladdning, tändrör med centralladdning eller separeringsladdning. Benämningen omfattar rökgranater.

Anm RÖKSIGNALER ingår inte i denna definition utan anges separat i ordlistan.

RÖKAMMUNITION, VIT FOSFOR, med centralladdning, separeringsladdning eller drivladdning, 0245, 0246

Ammunition som innehåller vit fosfor som rökalkstrande ämne. Den innehåller även en eller flera av följande komponenter: drivladdning med tändhatt och tändladdning, tändrör med centralladdning eller separeringsladdning. Benämningen omfattar rökgranater.

RÖKSIGNALER, 0196, 0197, 0313, 0487, 0507

Föremål som innehåller pyrotekniska satser och som alstrar rök. De kan även innehålla anordningar som avger ljudsignaler.

SIGNALBLOSS, HAND, 0191, 0373

Bärbara föremål som innehåller pyrotekniska satser och avger synliga signaler eller varningar. Denna benämning omfattar också små yttäckande bloss, såsom räddningsfacklor för bilar, järnvägsbloss och små fartygsnödfacklor.

SIGNALPATRONER, 0054, 0312, 0405

Föremål avsedda att avge färgade bloss eller andra signaler och avfyras från signalpistoler m m.

SJUNKBOMBER, 0056

Föremål som består av ett fat eller projektil med en laddning av sprängämne, utan eget tändsystem eller med tändsystem som innehåller minst två effektiva säkringsanordningar. De är avsedda att detonera under vatten.

SPRÄNGKAPSLAR, ELEKTRISKA, 0030, 0255, 0456

Föremål särskilt avsedda för initiering av civila sprängämnen. Sprängkapslarna kan vara med eller utan fördröjningselement. Elektriska sprängkapslar utlöses med elektrisk ström.

SPRÄNGKAPSLAR FÖR AMMUNITION, 0073, 0364, 0365, 0366

Föremål som består av små metall- eller plaströr och innehåller explosivämnen såsom blyazid, pentyl eller kombinationer av explosivämnen. De är avsedda för att utlösa tändkedjor.

SPRÄNGKAPSLAR, ICKE-ELEKTRISKA, 0029, 0267, 0455

Föremål särskilt utformade för initiering av blandsprängämnen. Sprängkapslarna kan vara med eller utan fördröjningselement. Icke-elektriska sprängkapslar aktiveras av stötvågsledare, blixtrör, krutstubin, andra antändningsmedel eller flexibel detonerande stubin. Benämningen omfattar också detonerande överföringsenhet utan detonerande stubin.

SPRÄNGKAPSLAR, ICKE-ELEKTRISKA, APTERADE, 0360, 0361, 0500

Icke-elektriska sprängkapslar som är apterad med krutstubin, stötvågsledare, blixtrör eller detonerande stubin och aktiveras av dessa. De kan vara sprängkapslar med eller utan fördröjningselement. Benämningen innefattar även detonerande överföringsenhet med detonerande stubin.

SPRÄNGLADDNINGAR, PLASTBUNDNA, 0457, 0458, 0459, 0460

Föremål som består av en plastbunden laddning av sprängämne, tillverkade i speciell form utan hölje, och som saknar eget tändsystem. De är avsedda som komponenter till ammunition, såsom stridsdelar.

SPÅRLJUS FÖR AMMUNITION, 0212, 0306

Förseglade föremål som innehåller pyrotekniska satser och syftar till att göra projektilbanor synliga.

STRIDSDELAR, RAKET, med centralladdning eller separeringsladdning, 0370

Föremål som består av en inert nyttolast och en liten laddning av detonerande eller deflagrerande explosivämne utan eget tändsystem eller med tändsystem som har minst två effektiva säkringsanordningar. De är avsedda att anslutas till en raket för att sprida inert material. Benämningen omfattar även stridsdelar för robot.

STRIDSDELAR, RAKET, med centralladdning eller separeringsladdning, 0371

Föremål som består av en inert nyttolast och en liten laddning av detonerande eller deflagrerande explosivämne med eget tändsystem som har färre än två effektiva säkringsanordningar. De är avsedda att anslutas till en raket för att sprida inert material. Benämningen omfattar även stridsdelar för robot.

STRIDSDELAR, RAKET, med sprängladdning, 0286, 0287

Föremål som består av sprängämne utan eget tändsystem eller med tändsystem som har minst två effektiva säkringsanordningar. De är avsedda att anslutas till en raket. Benämningen omfattar även stridsdelar för robot.

STRIDSDELAR, RAKET, med sprängladdning, 0369

Föremål som består av sprängämne med eget tändsystem som har färre än två effektiva säkringsanordningar. De är avsedda att anslutas till en raket. Benämningen omfattar även stridsdelar för robot.

STRIDSDELAR, TORPED, med sprängladdning, 0221

Föremål som består av sprängämne utan eget tändsystem eller med tändsystem som har minst två effektiva säkringsanordningar. De är avsedda att anslutas till en torped.

STUBINTÄNDARE, 0131

Föremål med varierande utformning som aktiveras genom friktion, slag eller elektricitet och som används för tändning av säkerhetsstubin.

SVARTKRUT, (VAPENKRUT), som korn eller pulver, 0027

Ämne som består av en fullständig blandning av träkol eller annat kol och antingen kaliumnitrat eller natriumnitrat med eller utan svavel.

SVARTKRUT, PRESSKROPPAR eller som TABLETTER, 0028

Ämne som består av format svartkrut.

SVARTKRUTSSTUBIN, normalbrinnande, 0105

Föremål som består av en kärna av fint granulerat svartkrut, omsluten av flexibel textilväv med ett eller flera yttre skyddsöverdrag. Vid tändning brinner den med en förutbestämd hastighet utan någon yttre explosiv verkan.

TORPEDER, med sprängladdning, 0451

Föremål som består av ett icke explosivt drivsystem, som driver torpeden genom vattnet, och en stridsdel utan eget tändsystem eller med tändsystem som innehåller minst två effektiva säkringsanordningar.

TORPEDER, med sprängladdning, 0329

Föremål som består av ett explosivt drivsystem, som driver torpeden genom vattnet, och en stridsdel utan eget tändsystem eller med tändsystem som innehåller minst två effektiva säkringsanordningar.

TORPEDER, med sprängladdning, 0330

Föremål som består av ett explosivt eller icke explosivt drivsystem, som driver torpeden genom vattnet, en stridsdel och tändsystem som har färre än två effektiva säkringsanordningar.

TRITONAL, 0390

Ämne som består av trinitrotoluen (TNT) blandat med aluminium.

TÅRGASAMMUNITION, med centralladdning, separeringsladdning eller drivladdning, 0018, 0019, 0301

Ammunition som innehåller tårgasalstrande ämne. Den innehåller även en eller flera av följande komponenter: pyroteknisk sats, drivladdning med tändhatt och tändladdning, tändrör med centralladdning eller separeringsladdning.

TÄNDHATTAR, 0044, 0377, 0378

Föremål som består av metall- eller plastkapslar vilka innehåller en liten mängd av en tändämnesblandning som lätt antänds genom slag. De används som tändmedel i handeldvapenpatroner och som slagtändare för drivladdningar.

TÄNDPATRONER, 0319, 0320, 0376

Föremål som består av en tändsats och en hjälpladdning av deflagrerande explosivämne, såsom svartkrut, för antändning av drivladdningar i drivladdningshylsor för kanoner m m.

TÄNDRÖR, 0106, 0107, 0257, 0367

Föremål som innehåller explosiva komponenter och är avsedda att åstadkomma en detonation i ammunition. De innehåller mekaniskt, elektriskt, kemiskt eller hydrostatiskt aktiverbara anordningar för att starta detonationen. De innehåller vanligtvis säkringsanordningar.

TÄNDRÖR, med säkringar, 0408, 0409, 0410

Föremål som innehåller explosiva komponenter och är avsedda att åstadkomma en detonation i ammunition. De innehåller mekaniskt, elektriskt, kemiskt eller hydrostatiskt aktiverbara anordningar för att starta detonationen. Tändröret ska innehålla minst två effektiva säkringsanordningar.

UTLÖSNINGSANORDNINGAR, EXPLOSIVA, 0173

Föremål som består av en liten laddning av explosivämne med eget tändsystem och säkringssprint eller säkringsögla. Det används för att snabbt utlösa anordningar genom att åtskilja eller avlägsna säkringssprinten eller säkringsöglan.

VÄTSKERAKETER, med sprängladdning, 0397, 0398

Föremål som består av en med flytande bränsle fylld cylinder med ett eller flera munstycken (dysor) samt en stridsdel. Benämningen omfattar även robotar.

VÄTSKERAKETMOTORER, 0395, 0396

Föremål som består av flytande bränsle i en cylinder försedd med ett eller flera munstycken (dysor). De är avsedda att driva en raket eller robot.

VÄTSKETORPEDER, med eller utan sprängladdning, 0449

Föremål som består av antingen ett flytande explosivt drivsystem, som driver torpeden genom vattnet, med eller utan stridsdel, eller av ett flytande, icke explosivt drivsystem, som förflyttar torpeden genom vattnet, med stridsdel.

VÄTSKETORPEDER, med fullprojektil, 0450

Föremål som består av ett flytande explosivt drivsystem, som driver torpeden genom vattnet, och med en blind (overksam) stridsdel.

ÖVERFÖRINGSLADDNINGAR, 0060

Föremål som består av en liten demonterbar laddning, och som placeras i utrymmet mellan tändröret och huvudsprängladdningen i projektiler.

ÖVERFÖRINGSTÄNDARE, 0121, 0314, 0315, 0325, 0454

Föremål som innehåller ett eller flera explosivämnen med syftet att åstadkomma en deflagration i en tändkedja. Föremålen utlöses kemiskt, elektriskt eller mekaniskt.

Anm Följande föremål omfattas inte av denna definition utan anges separat i denna ordlista: ANTÄNDNINGSTRÅD, ANTÄNDNINGSRÖR, FYRVERKARSTUBIN, ANTÄNDMEDEL, STUBINTÄNDARE, TÄNDHATTAR OCH TÄNDPATRONER.

ÖVNINGSAMMUNITION, 0362, 0488

Ammunition utan huvudsprängladdning (verkansdel) men med centralladdning eller separeringsladdning. Vanligtvis ingår även tändrör och drivladdning.

Anm ÖVNINGSGRANATER ingår inte i denna definition utan anges separat i ordlistan.

ÖVNINGSGRANATER, hand eller gevär, 0110, 0372, 0318, 0452

Föremål utan huvudsprängladdning, vilka är avsedda att kastas för hand eller avfyras med gevär. De innehåller en tändanordning och får innehålla en markeringsladdning.

2.2.1.2 Ämnen och föremål som inte får transporteras

2.2.1.2.1 Explosivämnen som enligt kriterierna i testhandboken, del I, uppvisar en otillåtet hög känslighet eller hos vilka en spontan reaktion kan uppstå, och explosiva ämnen och föremål, som inte kan tillordnas någon i kapitel 3.2 tabell A angiven benämning eller N.O.S.-benämning, får inte transporteras.

2.2.1.2.2 Föremål i samhanteringsgrupp K (1.2 K, UN 0020 och 1.3 K, UN 0021) får inte transporteras.

2.2.1.3 Förteckning över samlingsbenämningar

Klassificeringskod (se 2.2.1.1.4)	UN-nr	Benämning på ämne eller föremål
1.1A	0473	EXPLOSIVÄMNEN, N.O.S.
1.1B	0461	KOMPONENTER, TÄNDKEDJA, N.O.S.
1.1C	0474	EXPLOSIVÄMNEN, N.O.S.
	0497	DRIVMEDEL, FLYTANDE
	0498	DRIVMEDEL, FAST
	0462	FÖREMÅL, EXPLOSIVA, N.O.S.
1.1D	0475	EXPLOSIVÄMNEN, N.O.S.
	0463	FÖREMÅL, EXPLOSIVA, N.O.S.
1.1E	0464	FÖREMÅL, EXPLOSIVA, N.O.S.
1.1F	0465	FÖREMÅL, EXPLOSIVA, N.O.S.
1.1G	0476	EXPLOSIVÄMNEN, N.O.S.

Klassificeringskod (se 2.2.1.1.4)	UN-nr	Benämning på ämne eller föremål
1.1L	0357	EXPLOSIVÄMNEN, N.O.S.
	0354	FÖREMÅL, EXPLOSIVA, N.O.S.
1.2B	0382	KOMPONENTER, TÄNDKEDJA, N.O.S.
1.2C	0466	FÖREMÅL, EXPLOSIVA, N.O.S.
1.2D	0467	FÖREMÅL, EXPLOSIVA, N.O.S.
1.2E	0468	FÖREMÅL, EXPLOSIVA, N.O.S.
1.2F	0469	FÖREMÅL, EXPLOSIVA, N.O.S.
1.2L	0358	EXPLOSIVÄMNEN, N.O.S.
	0248	ANORDNINGAR, VATTENAKTIVERBARA , med central-, separerings- eller drivladdning
	0355	FÖREMÅL, EXPLOSIVA, N.O.S.
1.3C	0132	DEFLAGRERANDE METALLSALTER AV AROMATISKA NITROFÖRENINGAR, N.O.S.
	0477	EXPLOSIVÄMNEN, N.O.S.
	0495	DRIVMEDEL, FLYTANDE
	0499	DRIVMEDEL, FAST
	0470	FÖREMÅL, EXPLOSIVA, N.O.S.
1.3G	0478	EXPLOSIVÄMNEN, N.O.S.
1.3L	0359	EXPLOSIVÄMNEN, N.O.S.
	0249	ANORDNINGAR, VATTENAKTIVERBARA , med central-, separerings- eller drivladdning
	0356	FÖREMÅL, EXPLOSIVA, N.O.S.
1.4B	0350	FÖREMÅL, EXPLOSIVA, N.O.S.
	0383	KOMPONENTER, TÄNDKEDJA, N.O.S.
1.4C	0479	EXPLOSIVÄMNEN, N.O.S.
	0501	DRIVMEDEL, FAST
	0351	FÖREMÅL, EXPLOSIVA, N.O.S.
1.4D	0480	EXPLOSIVÄMNEN, N.O.S.
	0352	FÖREMÅL, EXPLOSIVA, N.O.S.
1.4E	0471	FÖREMÅL, EXPLOSIVA, N.O.S.
1.4F	0472	FÖREMÅL, EXPLOSIVA, N.O.S.
1.4G	0485	EXPLOSIVÄMNEN, N.O.S.
	0353	FÖREMÅL, EXPLOSIVA, N.O.S.
1.4S	0481	EXPLOSIVÄMNEN, N.O.S.
	0349	FÖREMÅL, EXPLOSIVA, N.O.S.
	0384	KOMPONENTER, TÄNDKEDJA, N.O.S.
1.5D	0482	EXPLOSIVÄMNEN, MYCKET OKÄNSLIGA (ÄMNEN, EVI) N.O.S.
1.6N	0486	FÖREMÅL, EXPLOSIVA, EXTREMT OKÄNSLIGA (FÖREMÅL, EEI) N.O.S.
	0190	PROV, EXPLOSIVÄMNE, andra än initialsprängämne <i>Anm</i> Riskgruppen och samhanteringsgruppen bestäms i samråd med behörig myndighet och enligt principerna i 2.2.1.1.4.

2.2.2 Klass 2 Gaser**2.2.2.1 Kriterier**

2.2.2.1.1 Klass 2 omfattar rena gaser, gasblandningar och blandningar av en eller flera gaser med ett eller flera andra ämnen samt föremål innehållande sådana ämnen.

Gaser är ämnen som:

- (a) vid 50°C har ett ångtryck över 300 kPa (3 bar), eller
- (b) är fullständigt gasformiga vid 20°C och normaltrycket 101,3 kPa (1,013 bar).

Anm 1 UN 1052 FLUORVÄTE är dock ett ämne i klass 8.

Anm 2 En ren gas får innehålla andra beståndsdelar, som härrör från produktionsprocessen eller har tillsatts för att upprätthålla produktens stabilitet, förutsatt att halten av dessa beståndsdelar inte ändrar gasens klassificering eller transportbestämmelser, exempelvis fyllningsförhållande, fyllningstryck eller provtryck.

Anm 3 N.O.S.-benämningarna i 2.2.2.3 kan innefatta både rena gaser och blandningar.

Anm 4 Kolsyrade drycker omfattas inte av bestämmelserna i ADR/ADR-S.

2.2.2.1.2 Ämnen och föremål i klass 2 indelas enligt följande:

1. *Komprimerade gaser*: Gaser som i transportförpackat tillstånd under tryck är fullständigt gasformiga vid -50°C. Denna kategori innefattar alla gaser med kritisk temperatur högst -50°C.
2. *Kondenserade gaser*: Gaser som i transportförpackat tillstånd under tryck är delvis flytande vid temperaturer över -50°C. De indelas i:
 - *under högt tryck kondenserade gaser*: gaser med kritisk temperatur över -50°C men högst +65°C,
 - *under lågt tryck kondenserade gaser*: gaser med kritisk temperatur över +65°C.
3. *Kylda kondenserade gaser*: Gaser som i transportförpackat tillstånd är delvis flytande på grund av sin låga temperatur.
4. *Lösta gaser*: Gaser som i transportförpackat tillstånd under tryck är lösta i vätskefas i ett lösningsmedel.
5. Aerosolbehållare och engångsbehållare för gas.
6. Andra föremål innehållande gas under tryck.
7. Icke trycksatta gaser som omfattas av särskilda bestämmelser (gasprover).

2.2.2.1.3 Ämnen och föremål (utom aerosolbehållare) i klass 2 tillordnas en av nedanstående grupper, motsvarande deras farliga egenskaper:

- A kvävningsframkallande
- O oxiderande
- F brandfarlig
- T giftig
- TF giftig, brandfarlig
- TC giftig, frätande
- TO giftig, oxiderande
- TFC giftig, brandfarlig, frätande
- TOC giftig, oxiderande, frätande

Om gaser och gasblandningar enligt dessa kriterier har farliga egenskaper som kan tillordnas mer än en grupp, har de grupper som betecknas med bokstaven T högre prioritet än övriga grupper. Grupper betecknade med bokstaven F kommer före grupper betecknade med A eller O.

Anm 1 I FN:s modellregelverk, IMDG-koden och ICAO:s tekniska instruktioner inplaceras gaserna efter sin huvudsakliga farlighet i en av följande tre delklasser.

Delklass 2.1: brandfarliga gaser (vilket motsvarar grupper betecknade med den versala bokstaven F).

Delklass 2.2: icke brandfarliga, icke giftiga gaser (vilket motsvarar grupper betecknade med de versala bokstäverna A eller O)

Delklass 2.3: giftiga gaser (vilket motsvarar grupper betecknade med versala bokstaven T, dvs. T, TF, TC, TO, TFC och TOC)

Anm 2 Engångsbehållare för gas (UN 2037) ska beroende på den fara innehållet utgör tillordnas grupperna A till TOC. För aerosolbehållare (UN 1950) se 2.2.2.1.6.

Anm 3 Frätande gaser räknas som giftiga och inplaceras därför i grupp TC, TFC eller TOC.

Anm 4 Blandningar med mer än 21 volymprocent syre ska inplaceras som oxiderande.

2.2.2.1.4 Om en blandning tillhörande klass 2, som är namngiven i kapitel 3.2, tabell A, motsvarar andra kriterier än dem som anges i 2.2.2.1.2 och 2.2.2.1.5, så ska blandningen inplaceras enligt kriterierna och tillordnas en lämplig N.O.S.-benämning.

2.2.2.1.5 Ämnen och föremål (utom aerosolbehållare) i klass 2 som inte är upptagna i kapitel 3.2, tabell A, ska enligt 2.2.2.1.2 och 2.2.2.1.3 tillordnas en i 2.2.2.3 angiven samlingsbenämning. Följande kriterier gäller:

Kvävningsframkallande gaser

Gaser som inte är oxiderande, brandfarliga eller giftiga och som normalt späder ut eller tränger undan syre i atmosfären.

Brandfarliga gaser

Gaser som vid 20°C och normaltrycket 101,3 kPa:

- (a) är antändbara i en blandning med luft vid en koncentration av högst 13 volymprocent, eller
- (b) har ett brännbarhetsområde i luft om minst 12 procentenheter oberoende av den undre brännbarhetsgränsen.

Brandfarligheten ska bestämmas genom test eller beräkning enligt metoder antagna av ISO (se ISO 10156:1996).

Om tillgängliga data är otillräckliga för att dessa metoder ska kunna tillämpas, får test utföras enligt jämförbara metoder, godkända av behörig myndighet i ursprungslandet.

Om ursprungslandet inte är fördragspart till ADR ska metoderna godkännas av behörig myndighet i det första ADR-land som berörs av försändelsen.

Oxiderande gaser

Gaser, som i allmänhet genom att avge syre, i högre grad än luft kan förorsaka eller bidra till förbränning av andra ämnen. Den oxiderande förmågan ska bestämmas genom test eller beräkning enligt metoder antagna av ISO (se ISO 10156:1996 och ISO 10156-2:2005).

Giftiga gaser

Anm Gaser som helt eller delvis uppfyller kriterierna för giftighet på grund av sina frätande egenskaper ska klassificeras som giftiga. Se även kriterierna under rubriken "Frätande gaser" för uppgift om en eventuell frätverkan som sekundärfara.

Gaser som:

- (a) är kända för att vara så giftiga eller frätande för människan att de utgör en hälsofara, eller
- (b) förmodas vara giftiga eller frätande för människan, eftersom de har ett LC₅₀-värde för akut giftighet på högst 5 000 ml/m³ (ppm) vid test enligt 2.2.61.1.

För klassificering av gasblandningar (inklusive ångor av ämnen i andra klasser) kan följande formel användas:

$$LC_{50} \text{ giftig (blandning)} = \frac{1}{\sum_{i=1}^n \frac{f_i}{T_i}}$$

där:

- f_i = molbråket för beståndsdelen "i" i blandningen.
- T_i = toxicitetsindex för beståndsdelen "i" i blandningen. T_i motsvarar LC₅₀-värdet enligt 4.1.4.1, förpackningsinstruktion P 200. Om inget LC₅₀-värde är upptaget i 4.1.4.1, förpackningsinstruktion P 200, ska ett i vetenskaplig litteratur tillgängligt LC₅₀-värde användas. Om LC₅₀-värdet inte är känt, fastställs toxicitetsindex med hjälp av det lägsta LC₅₀-värdet för ämnen med liknande fysiologiska och kemiska effekter eller genom test, om det är det enda möjliga sättet.

Frätande gaser

Gaser eller gasblandningar som helt uppfyller kriterierna för giftighet på grund av sina frätande egenskaper ska klassificeras som giftiga med frätverkan som sekundärfara.

En gasblandning som anses som giftig på grund av kombinationen av frätande och giftiga egenskaper har frätverkan som sekundärfara då blandningen erfarenhetsmässigt är känd för att skada hud, ögon och slemhinnor eller då LC₅₀-värdet för blandningens frätande beståndsdelar är högst 5 000 ml/m³ (ppm), när LC₅₀ beräknas enligt formeln:

$$LC_{50} \text{ frätande (blandning)} = \frac{1}{\sum_{i=1}^n \frac{f_{ci}}{T_{ci}}}$$

där:

- f_{ci} = molbråket för den frätande beståndsdelen "i" i blandningen
- T_{ci} = toxicitetsindex för den frätande beståndsdelen "i" i blandningen. T_{ci} motsvarar LC₅₀-värdet enligt 4.1.4.1, förpackningsinstruktion P 200. Om inget LC₅₀-värde är upptaget i 4.1.4.1, förpackningsinstruktion P 200, ska ett i vetenskaplig litteratur tillgängligt LC₅₀-värde användas. Om LC₅₀-värdet inte är känt, fastställs toxicitetsindex med hjälp av det lägsta LC₅₀-värdet för ämnen med liknande fysiologiska och kemiska effekter eller genom test, om det är det enda möjliga sättet.

2.2.2.1.6 Aerosolbehållare

Aerosolbehållare (UN 1950) tillordnas en av nedanstående grupper, motsvarande deras farliga egenskaper:

A	kvävningsframkallande
O	oxiderande
F	brandfarlig
T	giftig
C	frätande
CO	frätande, oxiderande
FC	brandfarlig, frätande
TF	giftig, brandfarlig
TC	giftig, frätande
TO	giftig, oxiderande
TFC	giftig, brandfarlig, frätande
TOC	giftig, oxiderande, frätande

Klassificeringen av aerosolbehållare beror på vilket slags innehåll den har.

Anm Gaser som motsvarar definitionen av giftiga gaser enligt 2.2.2.1.5 eller pyrofora gaser enligt 4.1.4.1, förpackningsinstruktion P 200, får inte användas som drivgas i aerosolbehållare. Aerosolbehållare med innehåll som beträffande giftighet och frätverkan motsvarar kriterierna för förpackningsgrupp I får inte transporteras (se även 2.2.2.2.2).

Följande kriterier gäller:

- Tillordning till grupp A görs då innehållet inte motsvarar kriterierna för någon annan grupp enligt (b) – (f) nedan.
- Tillordning till grupp O görs då aerosolbehållaren innehåller en oxiderande gas enligt 2.2.2.1.5.
- Tillordning till grupp F görs då innehållet har över 85 viktprocent brandfarliga beståndsdelar och det kemiska förbränningsvärmets uppgår till minst 30 kJ/g.
Tillordning till grupp F görs inte om innehållet har högst 1 viktprocent brandfarliga beståndsdelar och det kemiska förbränningsvärmets är under 20 kJ/g.

I övriga fall ska aerosolbehållare provas avseende brandfarlighet i överensstämmelse med testerna som beskrivs i testhandboken, del III, avdelning 31. Mycket brandfarliga och brandfarliga aerosoler ska tillordnas till grupp F.

Anm Brandfarliga beståndsdelar är brandfarliga vätskor, brandfarliga fasta ämnen eller de brandfarliga gaser eller gasblandningar som definieras i testhandboken, del III, delavsnitt 31.1.3, anmärkning 1–3. Denna beteckning omfattar inte pyrofora, självupphettande eller vattenreaktiva ämnen. Det kemiska förbränningsvärmets ska bestämmas med någon av följande metoder: ASTM D 240, ISO/FDIS 13943:1999 (E/F) 86.1–86.3 eller NFPA 30B.

- Tillordning till grupp T görs då innehållet, med undantag av aerosolbehållarnas drivgaser, är tillordnat klass 6.1, förpackningsgrupp II eller III.
- Tillordning till grupp C görs då innehållet, med undantag av aerosolbehållarnas drivgaser, motsvarar kriterierna för klass 8, förpackningsgrupp II eller III.
- Om kriterierna för mer än en grupp av O, F, T och C är uppfyllda sker tillordning till grupperna CO, FC, TF, TC, TO, TFC respektive TOC.

2.2.2.2 Gaser ej tillåtna för transport

2.2.2.2.1 Kemiskt instabila gaser i klass 2 får transporteras endast om nödvändiga åtgärder har vidtagits för att förhindra att de sönderfaller eller polymeriserar på ett sätt som medför fara under transport. Därför ska även särskilt kontrolleras att kärl och tankar inte innehåller ämnen som befrämjar sådana reaktioner.

2.2.2.2.2 Följande ämnen och blandningar är ej tillåtna för transport:

- UN 2186 KLORVÄTE, KYLD, FLYTANDE,
- UN 2421 DIKVÄVETRIOXID,
- UN 2455 METYLNITRIT,
- kylda kondenserade gaser, som inte kan tillordnas klassificeringskod 3A, 3O eller 3F,
- lösta gaser, som inte kan tillordnas UN 1001, 2073 eller 3318,
- aerosolbehållare, i vilka gaser, som enligt 2.2.2.1.5 är giftiga eller enligt 4.1.4.1, förpackningsinstruktion P200 är pyrofora, används som drivgaser,
- aerosolbehållare med innehåll som beträffande sin giftighet eller frätverkan motsvarar kriterierna för förpackningsgrupp I (se 2.2.61 och 2.2.8),
- engångsbehållare för gas, som innehåller mycket giftiga gaser (LC₅₀-värde under 200 ppm) eller som enligt 4.1.4.1, förpackningsinstruktion P200 är pyrofora.

2.2.2.3 Förteckning över samlingsbenämningar**Komprimerade gaser**

Klassificeringskod	UN-nr	Benämning på ämnet eller föremålet
1A	1956	KOMPRIMERAD GAS, N.O.S.
1O	3156	KOMPRIMERAD GAS, OXIDERANDE, N.O.S.
1F	1964	KOLVÄTEGASBLANDNING, KOMPRIMERAD, N.O.S.
	1954	KOMPRIMERAD GAS, BRANDFARLIG, N.O.S.
1T	1955	KOMPRIMERAD GAS, GIFTIG, N.O.S.
1TF	1953	KOMPRIMERAD GAS, GIFTIG, BRANDFARLIG, N.O.S.
1TC	3304	KOMPRIMERAD GAS, GIFTIG, FRÄTANDE, N.O.S.
1TO	3303	KOMPRIMERAD GAS, GIFTIG, OXIDERANDE, N.O.S.
1TFC	3305	KOMPRIMERAD GAS, GIFTIG, BRANDFARLIG, FRÄTANDE, N.O.S.
1TOC	3306	KOMPRIMERAD GAS, GIFTIG, OXIDERANDE, FRÄTANDE, N.O.S.

Kondenserade gaser

Klassificeringskod	UN-nr	Benämning på ämnet eller föremålet
2A	1058	KONDENSERADE GASER, ej brandfarliga, trycksatta med kväve, koldioxid eller luft
	1078	KÖLDMEDIUM, N.O.S. exempelvis blandningar av gaser, markerade med bokstaven R..., vilka som: Blandning F1 har ett ångtryck vid 70°C av högst 1,3MPa (13 bar) och en densitet vid 50°C som är minst lika med värdet för diklorfluormetan (1,30 kg/l), Blandning F2 har ett ångtryck vid 70°C av högst 1,9MPa (19 bar) och en densitet vid 50°C som är minst lika med värdet för diklordifluormetan (1,21 kg/l); Blandning F3 har ett ångtryck vid 70°C av högst 3,0 MPa (30 bar) och en densitet vid 50°C som är minst lika med värdet för klordifluormetan (1,09 kg/l). <i>Anm</i> Triklorfluormetan (köldmedium R 11) 1,1,2-triklor-1,2,2-trifluoretan (köldmedium R 113) 1,1,1-triklor-2,2,2-trifluoretan (köldmedium R 113a) 1-klor-1,2,2-trifluoretan (köldmedium R 133) och 1-klor-1,1,2-trifluoretan (köldmedium R 133b) är ämnen som inte tillhör klass 2. De kan dock ingå i blandningarna F1 till F3.
	1968	INSEKTICID GAS, N.O.S.
	3163	KONDENSERAD GAS, N.O.S.
2O	3157	KONDENSERAD GAS, OXIDERANDE, N.O.S.
2F	1010	BUTADIENER OCH KOLVÄTEN, BLANDNING, STABILISERAD, med ett ångtryck vid 70°C på högst 1,1 MPa (11 bar) och en densitet vid 50°C på minst 0,525 kg/l. <i>Anm</i> Butadiener, stabiliserade, är också tillordnade UN 1010, se kapitel 3.2, tabell A.
	1060	METYLACETYLEN- OCH PROPADIENBLANDNING, STABILISERAD, såsom blandningar av metylacetylen och propadien med kolväten, vilka som: Blandning P1 ej innehåller mer än 63 vol% metylacetylen och propadien och ej mer än 24 vol% propan och propylen, där den procentuella andelen mättade C ₄ -kolväten ej understiger 14 vol%; och som Blandning P2 ej innehåller mer än 48 vol% metylacetylen och propadien och ej mer än 50 vol% propan och propylen, där den procentuella andelen mättade C ₄ -kolväten ej understiger 5 vol%, liksom blandningar av propadien med 1 till 4% metylacetylen.

Klassificeringskod	UN-nr	Benämning på ämnet eller föremålet
2F (forts)	1965	KOLVÄTEGASBLANDNING, KONDENSERAD, N.O.S., exempelvis blandningar, vilka som: Blandning A har ett ångtryck vid 70°C som ej överstiger 1,1 MPa (11 bar) och en densitet vid 50°C som ej understiger 0,525 kg/l; Blandning A01 har ett ångtryck vid 70°C som ej överstiger 1,6 MPa (16 bar) och en densitet vid 50°C som ej understiger 0,516 kg/l; Blandning A02 har ett ångtryck vid 70°C som ej överstiger 1,6 MPa (16 bar) och en densitet vid 50°C som ej understiger 0,505 kg/l; Blandning A0 har ett ångtryck vid 70°C som ej överstiger 1,6 MPa (16 bar) och en densitet vid 50°C som ej understiger 0,495 kg/l; Blandning A1 har ett ångtryck vid 70°C som ej överstiger 2,1 MPa (21 bar) och en densitet vid 50°C som ej understiger 0,485 kg/l; Blandning B1 har ett ångtryck vid 70°C som ej överstiger 2,6 MPa (26 bar) och en densitet vid 50°C som ej understiger 0,474 kg/l; Blandning B2 har ett ångtryck vid 70°C som ej överstiger 2,6 MPa (26 bar) och en densitet vid 50°C som ej understiger 0,463 kg/l; Blandning B har ett ångtryck vid 70°C som ej överstiger 2,6 MPa (26 bar) och en densitet vid 50°C som ej understiger 0,450 kg/l; Blandning C har ett ångtryck vid 70°C som ej överstiger 3,1 MPa (31 bar) och en densitet vid 50°C som ej understiger 0,440 kg/l. <i>Anm 1</i> När det gäller ovannämnda blandningar är det tillåtet att använda följande inom handeln brukliga benämningar för att beskriva dessa ämnen: för blandning A, A01, A02 och A0: BUTAN, för blandning C: PROPAN. <i>Anm 2</i> UN 1075 PETROLEUMGASER, KONDENSERADE får anges som alternativ till UN 1965 KOLVÄTEGASBLANDNING, KONDENSERAD, N.O.S., vid en transport som föregår eller följer en sjö- eller lufttransport.
	3354	INSEKTICID GAS, BRANDFARLIG, N.O.S.
	3161	KONDENSERAD GAS, BRANDFARLIG, N.O.S.
	2T	1967
	3162	KONDENSERAD GAS, GIFTIG, N.O.S.
2TF	3355	INSEKTICID GAS, GIFTIG, BRANDFARLIG, N.O.S.
	3160	KONDENSERAD GAS, GIFTIG, BRANDFARLIG, N.O.S.
2TC	3308	KONDENSERAD GAS, GIFTIG, FRÄTANDE, N.O.S.
2TO	3307	KONDENSERAD GAS, GIFTIG, OXIDERANDE, N.O.S.
2TFC	3309	KONDENSERAD GAS, GIFTIG, BRANDFARLIG, FRÄTANDE, N.O.S.
2TOC	3310	KONDENSERAD GAS, GIFTIG, OXIDERANDE, FRÄTANDE, N.O.S.

Kylida, kondenserade gaser

Klassificeringskod	UN-nr	Benämning på ämnet eller föremålet
3A	3158	GAS, KYLD, FLYTANDE, N.O.S.
3O	3311	GAS, KYLD, FLYTANDE, OXIDERANDE, N.O.S.
3F	3312	GAS, KYLD, FLYTANDE, BRANDFARLIG, N.O.S.

Lösta gaser

Klassificeringskod	UN-nr	Benämning på ämnet eller föremålet
4		Endast de ämnen som är upptagna i kapitel 3.2, tabell A, är tillåtna för transport

Aerosolbehållare och engångsbehållare för gas

Klassificeringskod	UN-nr	Benämning på ämnet eller föremålet
5	1950	AEROSOLER
	2037	ENGÅNGSBEHÅLLARE FÖR GAS, utan utsläppsventil, ej påfyllbara

Andra föremål som innehåller gas under tryck

Klassificeringskod	UN-nr	Benämning på ämnet eller föremålet
6A	2857	KYLMASKINER innehållande ej brandfarliga, ej giftiga gaser eller ammoniaklösningar (UN 2672)
	3164	PNEUMATISKA TRYCKSATTA FÖREMÅL (innehållande ej brandfarlig gas) eller
	3164	HYDRAULISKA TRYCKSATTA FÖREMÅL (innehållande ej brandfarlig gas)
6F	3150	SMÅ ANORDNINGAR MED KOLVÄTEGAS SOM DRIVMEDEL med utsläppsventil eller
	3150	KOLVÄTEGAS REFILLER FÖR SMÅ ANORDNINGAR med utsläppsventil
	3478	BRÄNSLECELLSBEHÅLLARE, innehållande kondenserad, brandfarlig gas
	3478	BRÄNSLECELLSBEHÅLLARE I UTRUSTNING, innehållande kondenserad, brandfarlig gas
	3478	BRÄNSLECELLSBEHÅLLARE, FÖRPACKADE MED UTRUSTNING, innehållande kondenserad, brandfarlig gas
	3479	BRÄNSLECELLSBEHÅLLARE, innehållande väte i metallhydrid
	3479	BRÄNSLECELLSBEHÅLLARE I UTRUSTNING, innehållande väte i metallhydrid
3479	BRÄNSLECELLSBEHÅLLARE, FÖRPACKADE MED UTRUSTNING, innehållande väte i metallhydrid	

Gasprover

Klassificeringskod	UN-nr	Benämning på ämnet eller föremålet
7F	3167	GASPROV, EJ TRYCKSATTA, BRANDFARLIGT, N.O.S., ej kylt, flytande
7T	3169	GASPROV, EJ TRYCKSATTA, GIFTIGT, N.O.S., ej kylt flytande
7TF	3168	GASPROV, EJ TRYCKSATTA, GIFTIGT, BRANDFARLIGT, N.O.S., ej kylt, flytande

2.2.3 Klass 3 Brandfarliga vätskor

2.2.3.1 Kriterier

2.2.3.1.1 Klass 3 omfattar ämnen, samt föremål innehållande ämnen i denna klass, vilka

- är vätskor i enlighet med (a) i definitionen av ”vätska” i 1.2.1,
- har ett ångtryck på högst 300 kPa (3 bar) vid 50 °C och inte är fullständigt gasformiga vid 20°C och normaltrycket 101,3 kPa,
- har en flampunkt på högst 60 °C (för motsvarande test se 2.3.3.1).

Klass 3 omfattar även vätskor och fasta ämnen i smält tillstånd med flampunkt över 60 °C och som transporteras eller överlämnas för transport medan de är upphettade till en temperatur som är lika med eller högre än deras flampunkt. Dessa ämnen tillordnas UN 3256.

Klass 3 omfattar även flytande okänsliggjorda explosivämnen. Flytande okänsliggjorda explosivämnen är explosivämnen, som är lösta eller suspenderade i vatten eller andra vätskor för att bilda en homogen, flytande blandning i syfte att undertrycka deras explosiva egenskaper. I kapitel 3.2, tabell A, motsvarar de benämningarna i UN 1204, 2059, 3064, 3343, 3357 och 3379.

Anm 1 Icke giftiga och icke frätande ämnen med flampunkt över 35 °C, som enligt kriterierna i testhandboken, del III, avsnitt 32.2.5, inte underhåller självständig förbränning, är inte ämnen i klass 3. Överlämnas de däremot för transport och transporteras, medan de är upphettade till en temperatur lika med eller högre än deras flampunkt, tillhör de klass 3.

Anm 2 Med avsteg från 2.2.3.1.1 räknas dieselbränsle, dieselolja, gasolja eller eldningsolja (lätt) med flampunkt över 60 °C upp till högst 100 °C som ämne i klass 3, UN 1202.

Anm 3 Vätskor som vid inandning är mycket giftiga, med flampunkt under 23 °C, och giftiga ämnen med flampunkt vid 23 °C eller däröver tillhör klass 6.1 (se 2.2.61.1).

Anm 4 Vätskor och beredningar som används som pesticider, och som är mycket giftiga, giftiga eller mindre giftiga och har flampunkt 23 °C eller däröver, tillhör klass 6.1 (se 2.2.61.1).

2.2.3.1.2 Ämnen och föremål i klass 3 indelas enligt följande:

- F Brandfarliga vätskor utan sekundärfara
 - F1 Brandfarliga vätskor med flampunkt högst 60 °C
 - F2 Brandfarliga vätskor med flampunkt över 60 °C, som överlämnas för transport eller transporteras upphettade till eller över sin flampunkt (upphettade ämnen)
- FT Brandfarliga vätskor, giftiga
 - FT1 Brandfarliga vätskor, giftiga
 - FT2 Pesticider
- FC Brandfarliga vätskor, frätande
- FTC Brandfarliga vätskor, giftiga, frätande
- D Flytande okänsliggjorda explosivämnen

2.2.3.1.3 Ämnen och föremål tillordnade klass 3, är angivna i kapitel 3.2, tabell A. Ämnen som inte är upptagna i kapitel 3.2, tabell A ska ges tillämplig benämning i 2.2.3.3 och inplaceras i relevant förpackningsgrupp enligt bestämmelserna i detta avsnitt. Brandfarliga vätskor ska, beroende på den farlighetsgrad de representerar vid transport, inplaceras i en av följande förpackningsgrupper:

Förpackningsgrupp	Flampunkt (sluten degel)	Initial kokpunkt
I	-	≤ 35 °C
II ^{a)}	< 23 °C	> 35 °C
III ^{a)}	≥ 23 °C och ≤ 60 °C	> 35 °C

^{a)} Se även 2.2.3.1.4.

För en vätska med sekundärfaror ska hänsyn tas till förpackningsgruppen som bestäms i överensstämmelse med tabellen ovan och förpackningsgruppen som bestäms på grundval av sekundärfaran/-farorna. Klassificeringen och förpackningsgruppen ska sedan bestämmas i enlighet med tabellen över dominant fara i 2.1.3.10.

2.2.3.1.4 Flytande eller viskösa blandningar och beredningar, inklusive sådana som innehåller högst 20 % nitrocellulosa med en kvävehalt på högst 12,6 % (torrvikt) får inplaceras i förpackningsgrupp III endast om de uppfyller följande krav:

- (a) höjden av lösningsmedlets avskilda skikt ska uppgå till mindre än 3 % av provets totala höjd vid test av lösningsmedlets separeringsförmåga (se testhandboken, del III, avsnitt 32.5.1), och
- (b) viskositeten²⁾ och flampunkten ska överensstämma med följande tabell:

Extrapolerad kinematisk viskositet v (vid skjuvhastighet nära 0) mm^2/s vid 23°C	Utloppstid t enligt ISO 2431:1993		Flampunkt °C
	sek	med utlopps-rörsdiameter mm	
20 < v ≤ 80	20 < t ≤ 60	4	över 17
80 < v ≤ 135	60 < t ≤ 100	4	över 10
135 < v ≤ 220	20 < t ≤ 32	6	över 5
220 < v ≤ 300	32 < t ≤ 44	6	över -1
300 < v ≤ 700	44 < t ≤ 100	6	över -5
700 < v	100 < t	6	-5 och lägre

Anm Blandningar med över 20 % men högst 55 % nitrocellulosa med en kvävehalt på högst 12,6 % i torrsubstansen är ämnen tillordnade UN 2059.

Blandningar med flampunkt under 23 °C

- med över 55 % nitrocellulosa, oberoende av kvävehalten, eller
- med högst 55 % nitrocellulosa med en kvävehalt över 12,6 % i torrsubstansen

tillhör klass 1 (UN 0340 eller 0342) eller klass 4.1 (UN 2555, 2556 eller 2557).

²⁾ Fastställande av viskositeten: Då ämnet i fråga är icke-newtonskt eller då bestämning av viskositeten med hjälp av "utloppsbärgarmetoden" är olämplig, ska en viskosimeter med variabel skjuvhastighet användas för bestämning av ämnets dynamiska viskositetskoefficient vid 23 °C för olika skjuvhastighetsvärden. De erhållna värdena ska relateras till skjuvhastigheten och extrapoleras till skjuvhastighetsvärdet 0. Den på detta sätt bestämda dynamiska viskositeten, dividerad med densiteten, ger den fiktiva kinematiska viskositeten vid en skjuvhastighet nära 0.

- 2.2.3.1.5 Lösningar som är varken giftiga, frätande eller miljöfarliga samt homogena blandningar med flampunkt 23 °C eller däröver (viskösa ämnen som färger eller lacker, med undantag av ämnen som innehåller mer än 20 % nitrocellulosa), i kärl med volym högst 450 liter, omfattas inte av bestämmelserna i ADR/ADR-S om, vid test av lösningsmedlets separeringsförmåga (se testhandboken, del III, delavsnitt 32.5.1), höjden av det avskilda skiktet av lösningsmedel är mindre än 3 % av den totala höjden och om ämnena vid 23 °C, i en utlopps bägare enligt ISO 2431:1993 med munstycke med diametern 6 mm har en utloppstid
- (a) på minst 60 sekunder, eller
- (b) på minst 40 sekunder och innehåller högst 60 % ämnen i klass 3.
- 2.2.3.1.6 Om ämnen i klass 3 på grund av tillsatser övergår till andra farokategorier än dem, som de i kapitel 3.2, tabell A upptagna ämnena tillhör, ska sådana blandningar eller lösningar tillordnas de benämningar de tillhör på grund av sin faktiska farlighet.
- Anm* Beträffande klassificering av lösningar och blandningar (som beredningar och avfall), se även 2.1.3.
- 2.2.3.1.7 Utgående från testmetoderna i 2.3.3.1 och 2.3.4 samt kriterierna i 2.2.3.1.1 kan också avgöras om en lösning eller en blandning, som är namngiven eller som innehåller ett nämnt ämne, har sådana egenskaper att lösningen eller blandningen inte omfattas av bestämmelserna för denna klass (se även 2.1.3).
- 2.2.3.2 Ämnen ej tillåtna för transport**
- 2.2.3.2.1 Vätskor i klass 3, som lätt bildar peroxider (såsom eter eller vissa heterocykliska syrehaltiga ämnen) får inte transporteras om peroxidhalten, beräknad som väteperoxid (H₂O₂), överstiger 0,3 %. Peroxidhalten ska bestämmas enligt bestämmelserna i 2.3.3.2.
- 2.2.3.2.2 Kemiskt instabila ämnen i klass 3 får transporteras endast om nödvändiga åtgärder vidtagits för att förhindra att de sönderfaller eller polymeriserar på ett sätt som medför fara under transport. Därför ska även särskilt kontrolleras att kärl och tankar inte innehåller ämnen som befrämjar sådana reaktioner.
- 2.2.3.2.3 Flytande okänsliggjorda explosivämnen, som inte är angivna i kapitel 3.2, tabell A, är inte tillåtna för transport som ämnen i klass 3.

2.2.3.3 Förteckning över samlingsbenämningar

Sekundärfara	Klassificeringskod	UN-nr	Benämning på ämne eller föremål
Brandfarliga vätskor		1133	LIM med brandfarlig vätska
		1136	TJÄRKOLDESTILLAT
		1139	TÄCKLÖSNING (inkluderar ytbehandling eller beläggning som används i industriella eller andra syften, såsom grundlackering av fordon och beläggning av fat)
		1169	EXTRAKT, AROMATISKA, FLYTANDE
		1197	EXTRAKT, SMAKÄMNEN, FLYTANDE
		1210	TRYCKFÄRG, brandfarlig, eller
		1210	TRYCKFÄRGSRELATERAT MATERIAL, brandfarliga (inklusive tryckfärgsförtunning och -lösningsmedel)
		1263	FÄRG (inkl färg, lack, emaljlack, bet, shellack, fernissa, polermedel, flytande spackel och flytande lackgrund) eller
		1263	FÄRGRELATERAT MATERIAL (inkl färgförtunning och -lösningsmedel)
		1266	PARFYMPRODUKTER, med brandfarligt lösningsmedel
		1293	TINKTURER, MEDICINSKA
		1306	TRÄIMPREGNERINGSMEDEL, FLYTANDE
		1866	HARTSLÖSNING, brandfarlig
		1999	TJÄROR, FLYTANDE, inklusive vägasfalt och oljor, bitumen och bitumenlösning
utan sekundär fara	F	3065	ALKOHOLHALTIGA DRYCKER
		3269	POLYESTERHARTSSATS
		1224	KETONER, FLYTANDE, N.O.S.
		1268	PETROLEUMDESTILLAT, N.O.S.
		1268	PETROLEUMPRODUKTER, N.O.S.
		1987	ALKOHOLER, N.O.S.
		1989	ALDEHYDER, N.O.S.
		2319	TERPENKOLVÄTEN, N.O.S.
		3271	ETRAR, N.O.S.
		3272	ESTRAR, N.O.S.
		3295	KOLVÄTEN, FLYTANDE, N.O.S.
		3336	MERKAPTANER, FLYTANDE, BRANDFARLIGA, N.O.S.
		3336	MERKAPTANBLANDNING, FLYTANDE, BRANDFARLIGA, N.O.S.
		1993	BRANDFARLIG VÄTSKA, N.O.S.
upphettat ämne	F2	3256	VÄTSKA, FÖRHÖJD TEMPERATUR, BRANDFARLIG, N.O.S., med flampunkt över 60 °C, vid eller över dess flampunkt

Sekundärfara	Klassificeringskod	UN-nr	Benämning på ämne eller föremål
(forts)		1228	MERKAPTANER, FLYTANDE, BRANDFARLIGA, GIFTIGA, N.O.S.
		1228	MERKAPTANBLANDNING, FLYTANDE, BRANDFARLIGA, GIFTIGA, N.O.S.
		1986	ALKOHOLER, BRANDFARLIGA, GIFTIGA, N.O.S.
	FT1	1988	ALDEHYDER, BRANDFARLIGA, GIFTIGA, N.O.S.
		2478	ISOCYANATER, BRANDFARLIGA, GIFTIGA, N.O.S.
		2478	ISOCYANATERLÖSNINGAR, BRANDFARLIGA, GIFTIGA, N.O.S.
		3248	LÄKEMEDEL, FLYTANDE, BRANDFARLIG, GIFTIG, N.O.S.
giftig	FT	3273	NITRILER, BRANDFARLIGA, GIFTIGA, N.O.S.
		1992	BRANDFARLIG VÄTSKA, GIFTIG, N.O.S.
		2758	KARBAMATPESTICID, FLYTANDE, BRANDFARLIG, GIFTIG
		2760	ARSENIKHALTIG PESTICID, FLYTANDE, BRANDFARLIG, GIFTIG
		2762	KLORORGANISK PESTICID, FLYTANDE, BRANDFARLIG, GIFTIG
		2764	TRIAZINPESTICID, FLYTANDE, BRANDFARLIG, GIFTIG
		2772	TIOKARBAMATPESTICID, FLYTANDE, BRANDFARLIG, GIFTIG
		2776	KOPPARBASERAD PESTICID, FLYTANDE, BRANDFARLIG, GIFTIG
		2778	KVICKSILVERBASERAD PESTICID, FLYTANDE, BRANDFARLIG, GIFTIG
		2780	SUBSTITUERAD NITROFENOLPESTICID, FLYTANDE, BRANDFARLIG, GIFTIG
		2782	BIPYRIDILUMPESTICID, FLYTANDE, BRANDFARLIG, GIFTIG
		2784	FOSFORORGANISK PESTICID, FLYTANDE, BRANDFARLIG, GIFTIG
		2787	TENNORGANISK PESTICID, FLYTANDE, BRANDFARLIG, GIFTIG
	(flampunkt under 23 °C)	3024	KUMARINDERIVATPESTICID, FLYTANDE, BRANDFARLIG, GIFTIG
		3346	FENOXIÄTTIKSYRADERIVATPESTICID, FLYTANDE, BRANDFARLIG, GIFTIG
		3350	PYRETROID PESTICID, FLYTANDE, BRANDFARLIG, GIFTIG
		3021	PESTICID, FLYTANDE, BRANDFARLIG, GIFTIG, N.O.S.
		Anm	Klassificering av en pesticid under någon benämning ska göras på grundval av den aktiva komponenten, pesticidens fysikaliska tillstånd och alla eventuellt förekommande sekundärfaror.
		3469	FÄRG, BRANDFARLIG, FRÅTANDE (inkl färg, lack, emaljlack, bets, shellack, fernissa, polermedel, flytande spackel och flytande lackgrund) eller
		3469	FÄRGRELATERAT MATERIAL, BRANDFARLIGT, FRÅTANDE (inkl färgförtunning och -lösningsmedel)
frätande	FC	2733	AMINER, BRANDFARLIGA, FRÅTANDE, N.O.S.
		2733	POLYAMINER, BRANDFARLIGA, FRÅTANDE, N.O.S.
		2985	KLORSILANER, BRANDFARLIGA, FRÅTANDE, N.O.S.
		3274	ALKOHOLATER, LÖSNING i alkohol, N.O.S.
		2924	BRANDFARLIG VÄTSKA, FRÅTANDE, N.O.S.
giftig, frätande	FTC	3286	BRANDFARLIG VÄTSKA, GIFTIG, FRÅTANDE, N.O.S.
okänsliggjord explosiv vätska	D	3343	NITROGLYCERIN, BLANDNING, OKÄNSLIGGJORD, FLYTANDE, BRANDFARLIG, N.O.S. med högst 30 vikt-% nitroglycerin
		3357	NITROGLYCERIN, BLANDNING, OKÄNSLIGGJORD, FLYTANDE, , med mer än 2 vikt-% men högst 30 vikt-% nitroglycerin
		3379	OKÄNSLIGGJORT EXPLOSIVÄMNE, FLYTANDE, N.O.S.

2.2.41 Klass 4.1 Brandfarliga fasta ämnen, självreaktiva ämnen och fasta okänsliggjorda explosivämnen

2.2.41.1 Kriterier

2.2.41.1.1 Klass 4.1 omfattar brandfarliga ämnen och föremål, okänsliggjorda explosivämnen, vilka är fasta ämnen enligt (a) i definitionen för ”fast” i 1.2.1, och självreaktiva fasta och flytande ämnen.

Följande är tillordnade klass 4.1:

- brandfarliga fasta ämnen och föremål (se 2.2.41.1.3 - 2.2.41.1.8),
- självreaktiva fasta ämnen eller vätskor (se 2.2.41.1.9 - 2.2.41.1.17),
- fasta okänsliggjorda explosivämnen (se 2.2.41.1.18),
- ämnen relaterade till självreaktiva ämnen (se 2.2.41.1.19).

2.2.41.1.2 Ämnen och föremål av klass 4.1 indelas enligt följande:

- F Brandfarliga fasta ämnen utan sekundärfara
- F1 organiska ämnen
 - F2 organiska ämnen i smält form
 - F3 oorganiska ämnen
- FO Brandfarliga oxiderande fasta ämnen
- FT Brandfarliga fasta ämnen, giftiga
- FT1 organiska ämnen, giftiga
 - FT2 oorganiska ämnen, giftiga
- FC Brandfarliga fasta ämnen, frätande
- FC1 organiska ämnen, frätande
 - FC2 oorganiska ämnen, frätande
- D Fasta okänsliggjorda explosivämnen utan sekundärfara
- DT Fasta okänsliggjorda explosivämnen, giftiga
- SR Självreaktiva ämnen
- SR1 Ämnen, som ej fordrar temperaturkontroll
 - SR2 Ämnen, som fordrar temperaturkontroll

Brandfarliga fasta ämnen

Definitioner och egenskaper

2.2.41.1.3 Brandfarliga fasta ämnen är lätt brännbara fasta ämnen och fasta ämnen som kan antändas genom friktion.

Lätt brännbara fasta ämnen är pulverformiga, korniga eller pastaartade ämnen, som är farliga om de lätt kan antändas genom en kortvarig kontakt med en tändkälla, t ex en brinnande tändsticka, och lågorna snabbt sprider sig. Faran kan då uppkomma inte endast av branden utan också av giftiga förbränningsprodukter. Metallpulver är särskilt farligt på grund av svårigheten att släcka en brand, då normala släckmedel som koldioxid eller vatten kan förvärra faran.

Klassificering

- 2.2.41.1.4 Ämnen och föremål tillordnade klass 4.1 som brandfarliga fasta ämnen är angivna i kapitel 3.2, tabell A. Tillordning av organiska ämnen och föremål, som inte är upptagna i kapitel 3.2, tabell A, till tillämplig benämning i 2.2.41.3 enligt bestämmelserna i kapitel 2.1, kan ske utgående från erfarenhet eller från resultat av tester enligt testhandboken, del III, avsnitt 33.2.1. Klassificeringen av oorganiska ämnen, som inte är upptagna, ska ske på grundval av resultat av tester enligt testhandboken, del III, avsnitt 33.2.1, varvid hänsyn även ska tas till erfarenheter om det leder till en striktare klassificering.
- 2.2.41.1.5 Då ämnen och föremål, som inte är namngivna, tillordnas någon av benämningarna i 2.2.41.3, utgående från resultat av tester enligt testhandboken, del III, avsnitt 33.2.1, gäller följande kriterier:
- (a) Pulverformiga, granulerade eller pastaartade ämnen, utom metallpulver eller pulver av metallegeringar, ska klassificeras som lättantändliga ämnen i klass 4.1 om de lätt kan antändas vid kortvarig kontakt med en tändkälla (t ex en brinnande tändsticka) och lågan sprider sig snabbt, brinntiden är kortare än 45 sekunder längs en mätsträcka av 100 mm, eller brinnhastigheten är högre än 2,2 mm/s,
 - (b) Metallpulver eller pulver av metallegeringar ska tillordnas klass 4.1 om de kan antändas av en låga och reaktionen sprider sig över hela provet inom högst 10 minuter.
- Fasta ämnen som kan antändas genom friktion ska analogt med existerande benämningar (till exempel tändstickor) eller i överensstämmelse med tillämplig särbestämmelse tillordnas klass 4.1.
- 2.2.41.1.6 Med tester enligt testhandboken, del III, avsnitt 33.2.1, och kriterierna i 2.2.41.1.4 och 2.2.41.1.5 kan det även konstateras om ett namngivet ämne har sådana egenskaper att det inte omfattas av bestämmelserna för denna klass.
- 2.2.41.1.7 Om ämnen i klass 4.1 på grund av tillsatser övergår till andra farokategorier än dem de i kapitel 3.2 tabell A upptagna ämnena tillhör, ska sådana blandningar tillordnas de benämningar de tillhör på grund av sin faktiska farlighet.
- Anm* Beträffande klassificering av lösningar och blandningar (som beredningar och avfall), se även 2.1.3.

Inplacering i förpackningsgrupper

- 2.2.41.1.8 Brandfarliga fasta ämnen tillordnade olika benämningar i kapitel 3.2, tabell A, ska utgående från testerna i testhandboken, del III, avsnitt 33.2.1, inplaceras i förpackningsgrupp II eller III enligt följande kriterier:
- (a) Lättantändliga fasta ämnen vilka vid test har en brinntid kortare än 45 sekunder längs en mätsträcka av 100 mm ska inplaceras i:
 - (i) förpackningsgrupp II, om lågan passerar det fuktade området,
 - (ii) förpackningsgrupp III, om det fuktade området stoppar lågan under minst fyra minuter.

- (b) Metallpulver eller pulver av metallegeringar ska inplaceras i:
- (i) förpackningsgrupp II, om reaktionen utbreder sig över provets hela längd inom högst fem minuter vid testet,
 - (ii) förpackningsgrupp III, om reaktionen utbreder sig över provets hela längd på längre tid än fem minuter vid testet.

För fasta ämnen som kan antändas genom friktion sker inplaceringen i förpackningsgrupp analogt med existerande ämnen eller i överensstämmelse med tillämplig särbestämmelse.

Självreaktiva ämnen

Definitioner

2.2.41.1.9 I ADR/ADR-S är självreaktiva ämnen termiskt instabila ämnen som kan sönderfalla kraftigt exotermt, även utan medverkan av syre. Ämnen betraktas inte som självreaktiva ämnen i klass 4.1, om:

- a) de är explosivämnen enligt kriterierna för klass 1,
- b) de är oxiderande ämnen enligt klassificeringsförfarandet för klass 5.1 (se 2.2.51.1), med undantag av att blandningar av oxiderande ämnen som innehåller minst 5 % brännbara organiska ämnen ska genomgå klassificeringsförfarandet som anges i anm 2,
- c) de är organiska peroxider enligt kriterierna för klass 5.2 (se 2.2.52.1),
- d) deras sönderfallsvärme är lägre än 300 J/g,
- e) deras självaccelererande sönderfallstemperatur (SADT) (se *Anm 3* nedan) är över 75 °C för ett kolli om 50 kg,

Anm 1 Sönderfallsvärmen kan bestämmas genom valfri internationellt erkänd metod, t ex DSC (Differential Scanning Calorimetry) och adiabatisk kalorimetri.

Anm 2 Blandningar av oxiderande ämnen, som uppfyller kriterierna för klass 5.1, vilka innehåller minst 5 % brännbara organiska ämnen och inte uppfyller kriterierna som nämns i (a), (c), (d) eller (e) ovan, ska genomgå klassificeringsförfarandet för självreaktiva ämnen.

En blandning som uppvisar egenskaperna för ett självreaktivt ämne, typ B till F, ska klassificeras som ett självreaktivt ämne i klass 4.1.

En blandning som enligt principen i testhandboken, del II, stycke 20.4.3 (g), uppvisar egenskaperna för ett självreaktivt ämne, typ G, betraktas ur klassificeringssynpunkt som ett ämne i klass 5.1 (se 2.2.51.1).

Anm 3 Den självaccelererande sönderfallstemperaturen (SADT) är den lägsta temperatur vid vilken ett ämne i transportfärdig förpackning kan sönderfalla exotermt. Nödvändiga bestämmelser för att bestämma SADT ges i testhandboken, del II, kapitel 20 och avsnitt 28.4.

Anm 4 Ämnen vilka uppvisar egenskaper för självreaktiva ämnen ska klassificeras som sådana, även om dessa ämnen uppvisar positivt testresultat enligt 2.2.42.1.5 för tillordning till klass 4.2.

Egenskaper

- 2.2.41.1.10 Sönderfall av självreaktiva ämnen kan utlösas av värme, kontakt med katalytiska föreningar (t ex syror, tungmetallföreningar, baser), friktion eller stöt. Sönderfallshastigheten ökar med temperaturen och varierar för olika ämnen. Sönderfall kan leda till utveckling av giftiga gaser eller ångor, speciellt då ingen antändning sker. För vissa självreaktiva ämnen ska temperaturen kontrolleras. Vissa självreaktiva ämnen kan sönderfalla explosionsartat, framför allt då de är inneslutna. Denna egenskap kan modifieras genom tillsats av spädmedel eller genom användning av lämplig förpackning. Vissa självreaktiva ämnen brinner häftigt. Självreaktiva ämnen är exempelvis vissa föreningar av de typer som nämns nedan:

alifatiska azoföreningar (-C-N=N-C-)

organiska azider (-C-N₃)

diazoniumsalter (-CN₂⁺ Z⁻)

N-nitrosföreningar (-N-N=O)

aromatiska sulfohydrazider (-SO₂-NH-NH₂)

Denna uppräkningslista är inte fullständig. Ämnen med andra reaktiva grupper och vissa blandningar av ämnen kan ha liknande egenskaper.

Klassificering

- 2.2.41.1.11 Självreaktiva ämnen indelas i sju typer beroende på deras farlighetsgrad. De går från typ A, som inte är tillåten för transport i den förpackning i vilken den är provad, till typ G, som inte omfattas av bestämmelserna för självreaktiva ämnen i klass 4.1. Klassificeringen av självreaktiva ämnen av typ B till och med F är direkt relaterad till högsta tillåtna mängd i en förpackning. De principer som ska tillämpas vid klassificering, samt tillämpliga klassificeringsmetoder, testmetoder och kriterier och en mall för lämplig testrapport finns angivna i testhandboken, del II.
- 2.2.41.1.12 Självreaktiva ämnen som för närvarande har klassificerats och som för närvarande är tillåtna att transporteras i förpackningar är angivna i 2.2.41.4, de som för närvarande är tillåtna att transporteras i IBC-behållare är angivna i 4.1.4.2, förpackningsinstruktion IBC520, och de som för närvarande är tillåtna att transporteras i tankar enligt kapitel 4.2 är angivna i 4.2.5.2, UN-tankinstruktion T23. Varje angivet tillåtet ämne är tillordnad en generisk benämning i kapitel 3.2, tabell A (UN 3221 till 3240), och tillämpliga sekundärfaror och anmärkningar med relevant transportinformation är angivna.

Samlingsbenämningarna anger:

- typ (B till och med F) av självreaktiva ämnen, se 2.2.41.1.11,
- aggregationsstillstånd (flytande/fast) och
- temperaturkontroll (när så krävs), se 2.2.41.1.17.

Klassificering av i 2.2.41.4 angivna självreaktiva ämnen sker utgående från det tekniskt rena ämnet (såvida inte en lägre koncentration än 100 % har särskilt angetts).

- 2.2.41.1.13 Klassificeringen av självreaktiva ämnen, som inte är angivna i 2.2.41.4, 4.1.4.2, förpackningsinstruktion IBC520, eller 4.2.5.2, UN-tankinstruktion T23, samt deras tillordning till en samlingsbenämning, ska utföras av behörig myndighet i ursprungslandet med en testrapport som underlag. Godkännandeintyget ska innehålla klassificering och tillämpliga transportvillkor. Om ursprungslandet inte är fördragspart till ADR ska behörig myndighet i det första ADR-land som berörs av sändningen godkänna klassificeringen och transportvillkoren.

2.2.41.1.14 Aktiveringsämnen, såsom zinkföreningar, får tillsättas vissa självreaktiva ämnen för att förändra deras reaktivitet. Beroende på typ och koncentration av aktiveringsämnet, kan detta medföra en minskning av den termiska stabiliteten och en förändring av de explosiva egenskaperna. Om någon av dessa egenskaper ändras, ska den nya beredningen bedömas enligt klassificeringsanvisningarna.

2.2.41.1.15 Prover av självreaktiva ämnen och beredningar av sådana, som inte är upptagna i 2.2.41.4, för vilka fullständiga testdata inte är tillgängliga och som ska transporteras för vidare test och utvärdering, ska tillordnas en passande benämning för självreaktiva ämnen av typ C, under följande förutsättning:

- av tillgänglig information framgår att provet inte är farligare än ett självreaktivt ämne av typ B,
- provet är förpackat enligt förpackningsmetod OP2 och dess vikt per transportenhet uppgår till högst 10 kg,
- tillgängliga data visar att kontrolltemperaturen, där sådan finns, är tillräckligt låg för att förhindra farligt sönderfall och tillräckligt hög för att förhindra farlig fassetparation.

Åtgärd för att okänsliggöra

2.2.41.1.16 För att åstadkomma en säker transport av självreaktiva ämnen okänsliggörs de ofta med spädmedel. Där en procentsats av ett ämne föreskrivs, avses viktprocent, avrundat till närmaste heltal. Vid användning av spädmedel ska det självreaktiva ämnet genomgå test med spädmedlet i den koncentration och form som används vid transport. Spädmedel, som möjliggör att självreaktiva ämnen kan koncentreras i farlig utsträckning i händelse av läckage från en förpackning, får inte användas. Spädmedlet ska vara kompatibelt med det självreaktiva ämnet. I detta avseende är fasta eller flytande spädmedel kompatibla, om de inte har någon skadlig inverkan på det självreaktiva ämnets termiska stabilitet och typ av farlighet. Flytande spädmedel med sammansättning som fordrar temperaturkontroll (se 2.2.41.1.17) ska ha en kokpunkt på lägst 60°C och en flampunkt på lägst 5°C. Vätskans kokpunkt ska vara minst 50°C högre än kontrolltemperaturen för det självreaktiva ämnet.

Bestämmelser för temperaturkontroll

2.2.41.1.17 Vissa självreaktiva ämnen får transporteras endast under förhållanden som fordrar temperaturkontroll. Kontrolltemperaturen är den högsta temperatur vid vilken det självreaktiva ämnet kan transporteras på ett säkert sätt. Det antas att temperaturen i ett kallis omedelbara omgivning under transporten endast överskrider 55°C under en relativt kort tid inom en 24-timmarsperiod. I händelse av att kontrolltemperaturen överskrids, kan det vara nödvändigt att vidta nödgärder. Nödtemperaturen är den temperatur vid vilken sådana åtgärder ska vidtas.

Kontrolltemperatur och nödtemperatur erhålls från den självaccelererande sönderfallstemperaturen (SADT). SADT ska fastställas och ligga till grund för beslut om ämnet ska transporteras under temperaturkontroll. Bestämmelser för fastställandet av SADT ges i testhandboken, del II, kapitel 20 och avsnitt 28.4.

Tabell 1 Samband mellan SADT och kontrolltemperatur respektive nödtemperatur

Typ av behållare	SADT ^{a)}	Kontrolltemperatur	Nödtemperatur
Enkel-förpackningar och IBC-behållare	20°C eller lägre över 20°C upp till 35 °C över 35°C	20°C under SADT 15°C under SADT 10°C under SADT	10°C under SADT 10°C under SADT 5°C under SADT
Tankar	högst 50°C	10°C under SADT	5°C under SADT

^{a)} SADT för ämnet förpackat för transport.

Självreaktiva ämnen med SADT högst 55 °C ska transporteras under förhållanden som fordrar temperaturkontroll. Kontrolltemperatur och nödtemperatur anges i 2.2.41.4. Temperaturen under transport får vara lägre än kontrolltemperaturen, men ska väljas så att farlig fassetparation undviks.

Fasta okänsliggjorda explosivämnen

- 2.2.41.1.18 Fasta okänsliggjorda explosivämnen är ämnen som fuktats med vatten eller alkohol eller späts med andra ämnen för att hämma deras explosiva egenskaper. I kapitel 3.2, tabell A, representeras de av UN 1310, 1320, 1321, 1322, 1336, 1337, 1344, 1347, 1348, 1349, 1354, 1355, 1356, 1357, 1517, 1571, 2555, 2556, 2557, 2852, 2907, 3317, 3319, 3344, 3364, 3365, 3366, 3367, 3368, 3369, 3370, 3376, 3380 och 3474.

Ämnen relaterade till självreaktiva ämnen

- 2.2.41.1.19 Ämnen som
- har blivit tillfälligt inordnade i klass 1 enligt testserie 1 och 2 men undantagna från klass 1 enligt testserie 6,
 - inte är självreaktiva ämnen i klass 4.1, och
 - inte är ämnen i klass 5.1 eller 5.2

ska tillordnas klass 4.1. UN 2956, 3241, 3242 och 3251 är sådana benämningar.

2.2.41.2 Ämnen ej tillåtna för transport

- 2.2.41.2.1 Kemiskt instabila ämnen i klass 4.1 får transporteras endast om nödvändiga åtgärder har vidtagits för att förhindra att de sönderfaller eller polymeriserar på ett sätt som medför fara under transport. Därför ska särskilt kontrolleras att kärl och tankar inte innehåller ämnen som befrämjar sådana reaktioner.

- 2.2.41.2.2 Brandfarliga fasta ämnen, oxiderande, som är tillordnade UN 3097, får inte transporteras, såvida de inte uppfyller bestämmelserna för klass 1 (se även 2.1.3.7).

- 2.2.41.2.3 Följande ämnen är inte tillåtna för transport:

- självreaktiva ämnen typ A (se testhandboken, del II, stycke 20.4.2 (a)),
- fosforsulfider som inte är rena från gul och vit fosfor,
- andra fasta okänsliggjorda explosivämnen än de som anges i kapitel 3.2, tabell A,
- oorganiska brandfarliga ämnen i smält tillstånd, utom UN 2448 SVAVEL, SMÅLT.

2.2.41.3 Förteckning över samlingsbenämningar

Sekundärfara	Klassificeringskod	UN-nr	Benämning på ämnen och föremål		
Brandfarliga fasta ämnen, självreaktiva ämnen och okänsliggjorda explosivämnen	organiska	F1	3175 FASTA ÄMNER INNEHÅLLANDE BRANDFARLIG VÄTSKA, N.O.S. 1353 FIBRER, IMPREGNERADE MED LÄGNITRERAD NITROCELLULOSA N.O.S. eller 1353 VÄVNADER, IMPREGNERADE MED LÄGNITRERAD NITROCELLULOSA N.O.S. 1325 BRANDFARLIGT FAST ÄMNE, ORGANISKT, N.O.S.		
		F2	3176 BRANDFARLIGT FAST ÄMNE, ORGANISKT, SMÅLT, N.O.S.		
		oorganiska	F3	3089 METALLPULVER, BRANDFARLIGT, N.O.S. ^{a)} b) 3181 METALLSALTER AV ORGANISKA FÖRENINGAR, BRANDFARLIGA, N.O.S. 3182 METALLHYDRIDER, BRANDFARLIGA, N.O.S. ^{c)} 3178 OORGANISKT FAST ÄMNE, BRANDFARLIGT, N.O.S.	
	brandfarliga fasta ämnen	oxiderande	FO	3097 BRANDFARLIGT FAST ÄMNE, OXIDERANDE, N.O.S. (Ej tillåtet för transport, se 2.2.41.2.2)	
			giftiga FT	organiska FT1	2926 BRANDFARLIGT FAST ÄMNE, GIFTIGT, ORGANISKT, N.O.S.
		oorganiska FT2		3179 BRANDFARLIGT FAST ÄMNE, GIFTIGT, OORGANISKT, N.O.S.	
		frätande FC	organiska FC1	2925 BRANDFARLIGT FAST ÄMNE, FRÄTANDE, ORGANISKT, N.O.S.	
			oorganiska FC2	3180 BRANDFARLIGT FAST ÄMNE, FRÄTANDE, OORGANISKT, N.O.S.	
		fasta okänsliggjorda explosivämnen	utan sekundärfara	D	3319 NITROGLYCERIN, BLANDNING, OKÄNSLIGGJORD, FAST, N.O.S., med mer än 2 vikt-% men högst 10 vikt-% nitroglycerin 3344 PENTAERYTRITETRANITRAT (PENTAERYTRITOLTETRANITRAT, PETN), BLANDNING, OKÄNSLIGGJORD, FAST, N.O.S., med mer än 10 vikt-% men högst 20 vikt-% PETN 3380 OKÄNSLIGGJORT EXPLOSIVÄMNE, FAST, N.O.S.
giftiga				DT	Endast de ämnen som anges i tabell A i kapitel 3.2 är tillåtna för transport som ämnen i klass 4.1

Sekundärfara	Klassificeringskod	UN-nr	Benämning på ämnen och föremål
(forts)			SJÄLVREAKTIV VÄTSKA TYP A SJÄLVREAKTIVT FAST ÄMNE TYP A (ej tillåtet för transport, se 2.2.41.2.3) 3221 SJÄLVREAKTIV VÄTSKA TYP B 3222 SJÄLVREAKTIVT FAST ÄMNE TYP B 3223 SJÄLVREAKTIV VÄTSKA TYP C 3224 SJÄLVREAKTIVT FAST ÄMNE TYP C 3225 SJÄLVREAKTIV VÄTSKA TYP D 3226 SJÄLVREAKTIVT FAST ÄMNE TYP D 3227 SJÄLVREAKTIV VÄTSKA TYP E 3228 SJÄLVREAKTIVT FAST ÄMNE TYP E 3229 SJÄLVREAKTIV VÄTSKA TYP F 3230 SJÄLVREAKTIVT FAST ÄMNE TYP F SJÄLVREAKTIV VÄTSKA TYP G SJÄLVREAKTIVT FAST ÄMNE TYP G (omfattas inte av bestämmelserna för klass 4.1, se 2.2.41.1.11)
självreaktiva ämnen	SR		
		fordrar ej temperaturkontroll	SR1
		fordrar temperaturkontroll	SR2
			3231 SJÄLVREAKTIV VÄTSKA TYP B, TEMPERATURKONTROLLERAD 3232 SJÄLVREAKTIVT FAST ÄMNE TYP B, TEMPERATURKONTROLLERAT 3233 SJÄLVREAKTIV VÄTSKA TYP C, TEMPERATURKONTROLLERAD 3234 SJÄLVREAKTIVT FAST ÄMNE TYP C, TEMPERATURKONTROLLERAT 3235 SJÄLVREAKTIV VÄTSKA TYP D, TEMPERATURKONTROLLERAD 3236 SJÄLVREAKTIVT FAST ÄMNE TYP D, TEMPERATURKONTROLLERAT 3237 SJÄLVREAKTIV VÄTSKA TYP E, TEMPERATURKONTROLLERAD 3238 SJÄLVREAKTIVT FAST ÄMNE TYP E, TEMPERATURKONTROLLERAT 3239 SJÄLVREAKTIV VÄTSKA TYP F, TEMPERATURKONTROLLERAD 3240 SJÄLVREAKTIVT FAST ÄMNE TYP F, TEMPERATURKONTROLLERAT

- a) Metaller och metallegeringar i pulverform eller annan brandfarlig form, som är självantändliga, är ämnen i klass 4.2.
- b) Metaller och metallegeringar i pulverform eller annan brandfarlig form, som utvecklar brandfarliga gaser i kontakt med vatten, är ämnen i klass 4.3.
- c) Metallhydrider som utvecklar brandfarliga gaser i kontakt med vatten, är ämnen i klass 4.3. Aluminiumborhydrid eller aluminiumborhydrid i apparater är ett ämne i klass 4.2, UN 2870.

2.2.41.4

Förteckning över för närvarande tillordnade självreaktiva ämnen i förpackningar

De i kolumnen "Förpackningsmetod" angivna koderna "OP1" till "OP8" hänvisar till förpackningsmetoderna i 4.1.4.1, förpackningsinstruktion P520 (se även 4.1.7.1). Självreaktiva ämnen som ska transporteras ska motsvara klassificeringen och de angivna kontroll- och nödtemperaturerna (härledda från SADT). För ämnen tillåtna i IBC-behållare, se 4.1.4.2, förpackningsinstruktion IBC520, och för ämnen som är tillåtna att transporteras i tankar enligt kapitel 4.2, se 4.2.5.2, UN-tankinstruktion T23.

Anm Tillordningen i denna tabell avser det tekniskt rena ämnet (såvida inte en koncentration under 100 % finns angiven). För andra koncentrationer kan ämnet med beaktande av metoderna i testhandboken, del II, och i 2.2.41.1.17 komma att klassificeras annorlunda.

Självreaktivt ämne	Koncentration (%)	Förpackningsmetod	Kontrolltemperatur (°C)	Nödtemperatur (°C)	UN-nr (gruppbemärkning)	Anmärkingar
ACETON-PYROGALLOL- (2-DIAZO-1-NAFTOL-5-SULFONAT), SAMPOLYMER	100	OP8			3228	
AZODIKARBONAMID, BEREDNING TYP B, TEMPERATURKONTROLLERAD	< 100	OP5			3232	(1) (2)
AZODIKARBONAMID, BEREDNING TYP C	< 100	OP6			3224	(3)
AZODIKARBONAMID, BEREDNING TYP C, TEMPERATURKONTROLLERAD	< 100	OP6			3234	(4)
AZODIKARBONAMID, BEREDNING TYP D	< 100	OP7			3226	(5)
AZODIKARBONAMID, BEREDNING TYP D, TEMPERATURKONTROLLERAD	< 100	OP7			3236	(6)
2,2'-AZODI(2,4-DIMETYL-4-METHOXIVALERONITRIL)	100	OP7	-5	+5	3236	
2,2'-AZODI(2,4-DIMETYL-VALERONITRIL)	100	OP7	+10	+15	3236	
2,2'-AZODI(ETYL-2-METYLPROPIONAT)	100	OP7	+20	+25	3235	
1,1'-AZODI-(HEXAHYDROBENZONITRIL)	100	OP7			3226	
2,2'-AZODI(ISO-BUTYRONITRIL)	100	OP6	+40	+45	3234	
2,2'-AZODI(ISO-BUTYRONITRIL) som vattenbaserad pasta	≤ 50	OP6			3224	
2,2'-AZODI(2-METYL BUTYRONITRIL)	100	OP7	+35	+40	3236	
BENSEN-1,3-DISULFONYLHYDRAZID, som pasta	52	OP7			3226	
BENSSENSULFONYLHYDRAZID	100	OP7			3226	
4-(BENSYL(ETYL)AMINO)-3-ETOXIBENSENDIAZONIUM-ZINKKLORID	100	OP7			3226	
4-(BENSYL(METYL)AMINO)-3-ETOXIBENSENDIAZONIUM-ZINKKLORID	100	OP7	+40	+45	3236	
3-KLOR-4-DIETYLAMINO BENSEN-DIAZONIUMZINKKLORID	100	OP7			3226	
2-DIAZO-1-NAFTOL-4-SULFONYLKLORID	100	OP5			3222	(2)
2-DIAZO-1-NAFTOL-5-SULFONYLKLORID	100	OP5			3222	(2)
2-DIAZO-1-NAFTOL-SULFONSÄRAESTER, BLANDNING, TYP D	<100	OP7			3226	(9)

Självreaktivt ämne	Koncentration (%)	Förpackningsmetod	Kontrolltemperatur (°C)	Nödtemperatur (°C)	UN-nr (gruppbenämning)	Anmärkingar
2,5-DIBUTOXI-4-(4-MORFOLINYL)-BENSENDIAZONIUM-TETRAKLORZINKAT (2:1)	100	OP8			3228	
2,5-DIETOXI-4-(4-MORFOLINYL)-BENSENDIAZONIUMSULFAT	100	OP7			3226	
2,5-DIETOXI-4-MORFOLINO-BENSENDIAZONIUM-ZINKKLORID	67- 100	OP7	+35	+40	3236	
2,5-DIETOXI-4-MORFOLINO-BENSENDIAZONIUM-ZINKKLORID	66	OP7	+40	+45	3236	
2,5-DIETOXI-4-MORFOLINO-BENSENDIAZONIUM-TETRAFLUOROBORAT	100	OP7	+30	+35	3236	
2,5-DIETOXI-4-(FENYLSULFONYL)BENSENDIAZONIUMZINKKLORID	67	OP7	+40	+45	3236	
DIETYLENGLYKOL-BIS-(ALLYLKARBONAT) + DIISOPROPYL-PEROXIDIKARBONAT	≥ 88 ≤ 12	OP8	-10	0	3237	
2,5-DIMETOXI-4-(4-METYL-FENYLSULFONYL)BENSENDIAZONIUMZINKKLORID	79	OP7	+40	+45	3236	
4-DIMETYLAMINO-BENSENDIAZONIUM-TRIKLORZINKAT(-1)	100	OP8			3228	
4-DIMETYLAMINO-6-(2-DIMETYLAMINOETOXI)-TOLUEN-2-DIAZONIUM-ZINKKLORID	100	OP7	+40	+45	3236	
N,N'-DINITROSO-N,N'-DIMETYL-TEREFTALAMID, som pasta	72	OP6			3224	
N,N'-DINITROSOPENTAMETYLENTETRAMIN	82	OP6			3224	(7)
DIFENYLOXID-4,4'-DISULFONYLHYDRAZID	100	OP7			3226	
4-DIPROPYLAMINO-BENSENDIAZONIUMZINKKLORID	100	OP7			3226	
2-(N,N-ETOXIKARBONYL-FENYLAMINO)-3-METOXI-4-(N-METYL-N-CYKLO-HEXYLAMINO)BENSENDIAZONIUMZINKKLORID	63-92	OP7	+40	+45	3236	
2-(N,N-ETOXIKARBONYL-FENYLAMINO)-3-METOXI-4-(N-METYL-N-CYKLO-HEXYLAMINO)BENSENDIAZONIUMZINKKLORID	62	OP7	+35	+40	3236	
N-FORMYL-2-(NITROMETYLEN)-1,3-PERHYDROTIAZIN	100	OP7	+45	+50	3236	

Självreaktivt ämne	Koncentration (%)	Förpackningsmetod	Kontrolltemperatur (°C)	Nödtemperatur (°C)	UN-nr (gruppbenämning)	Anmärkningar
2-(2-HYDROXIETOXI)-1-(PYRROLIDIN-1-YL)-BENSEN-4-DIAZONIUMZINKKLORID	100	OP7	+45	+50	3236	
3-(2-HYDROXIETOXI)-4-PYRROLIDIN-1-YL)-BENSEN-DIAZONIUMZINKKLORID	100	OP7	+40	+45	3236	
2-(N,N-METYLAMINOETYL-KARBONYL)-4-(3,4-DIMETYLFENYLSULFONYL)BENSEN-DIAZONIUMVÄTESULFAT	96	OP7	+45	+50	3236	
4-METYLBENSENSULFONYL-HYDRAZID	100	OP7			3226	
3-METYL-4-(PYRROLIDIN-1-YL)-BENSENDIAZONIUM-TETRAFLUOROBORAT	95	OP6	+45	+50	3234	
NATRIUM-2-DIAZO-1-NAFTOL-4-SULFONAT	100	OP7			3226	
NATRIUM-2-DIAZO-1-NAFTOL-5-SULFONAT	100	OP7			3226	
4-NITROFENOL	100	OP7	+35	+40	3236	
SJÄLVREAKTIV VÄTSKA, PROV		OP2			3223	(8)
SJÄLVREAKTIV VÄTSKA, PROV, TEMPERATURKONTROLLERAD		OP2			3233	(8)
SJÄLVREAKTIVT FAST ÄMNE, PROV		OP2			3224	(8)
SJÄLVREAKTIVT FAST ÄMNE, PROV, TEMPERATURKONTROLLERAT		OP2			3234	(8)
TETRAMINOPALLADIUM-(II)-NITRAT	100	OP6	+30	+35	3234	

Anmärkningar:

- (1) Azodikarbonamidberedningar, som uppfyller kriterierna i testhandboken, del II, stycke 20.4.2 b). Kontrolltemperaturen och nödtemperaturen ska bestämmas genom metoden i 2.2.41.1.17.
- (2) Etikett "EXPLOSIV" krävs (förlaga nr 1, se 5.2.2.2.2).
- (3) Azodikarbonamidberedningar, som uppfyller kriterierna i testhandboken del II, stycke 20.4.2 c).
- (4) Azodikarbonamidberedningar, som uppfyller kriterierna i testhandboken, del II, stycke 20.4.2 c). Kontrolltemperaturen och nödtemperaturen ska bestämmas genom metoden i 2.2.41.1.17.
- (5) Azodikarbonamidberedningar, som uppfyller kriterierna i testhandboken del II, stycke 20.4.2 d).
- (6) Azodikarbonamidberedningar, som uppfyller kriterierna i testhandboken, del II, stycke 20.4.2 d). Kontrolltemperaturen och nödtemperaturen ska bestämmas genom metoden i 2.2.41.1.17.
- (7) Med ett kompatibelt spädmedel med en kokpunkt av minst 150°C.
- (8) Se 2.2.41.1.15.
- (9) Denna benämning avser blandningar av 2-DIAZO-1-NAFTOL-4-SVAVELSYRAESTER och 2-DIAZO-1-NAFTOL-5-SVAVELSYRAESTER, som uppfyller kriterierna i testhandboken del II, stycke 20.4.2 d).

2.2.42 Klass 4.2 Självantändande ämnen**2.2.42.1 Kriterier**

2.2.42.1.1 Klass 4.2 omfattar:

- pyrofora ämnen, dvs. ämnen inklusive blandningar och lösningar (fasta eller flytande), som även i små mängder antänds inom 5 minuter vid kontakt med luft. Dessa ämnen utgör de lättast självantändande ämnena i klass 4.2,
- självupphettande ämnen och föremål, dvs. ämnen och föremål inklusive blandningar och lösningar, som vid kontakt med luft är benägna till temperaturhöjning utan energitillförsel. Dessa ämnen kan fatta eld endast i stora kvantiteter (flera kg) och efter en längre tid (timmar eller dagar).

2.2.42.1.2 Ämnen och föremål i klass 4.2 indelas enligt följande:

S Självantändande ämnen, utan sekundärfara

- S1 Organiska vätskor
- S2 Organiska fasta ämnen
- S3 Oorganiska vätskor
- S4 Oorganiska fasta ämnen
- S5 Metallorganiska ämnen

SW Självantändande ämnen, som i kontakt med vatten utvecklar brandfarliga gaser

SO Självantändande oxiderande ämnen

ST Självantändande giftiga ämnen

- ST1 Organiska giftiga vätskor
- ST2 Organiska giftiga fasta ämnen
- ST3 Oorganiska giftiga vätskor
- ST4 Oorganiska giftiga fasta ämnen

SC Självantändande frätande ämnen

- SC1 Organiska frätande vätskor
- SC2 Organiska frätande fasta ämnen
- SC3 Oorganiska frätande vätskor
- SC4 Oorganiska frätande fasta ämnen

Egenskaper

2.2.42.1.3 Självupphettning av ämnen, vilken leder till självantändning, förorsakas av en reaktion mellan ämnet och luftens syre och genom att den utvecklade värmen inte leds bort tillräckligt snabbt. Självantändning uppträder när mängden av den utvecklade värmen är större än den bortförda och självantändningstemperaturen uppnås.

Klassificering

2.2.42.1.4 Ämnen och föremål tillordnade klass 4.2 är angivna i kapitel 3.2, tabell A. Tillordning av ämnen och föremål, som inte är upptagna i kapitel 3.2, tabell A, till tillämpliga specifika N.O.S.-benämningar i 2.2.42.3 enligt bestämmelserna i kapitel 2.1 kan ske utgående från erfarenhet eller resultat av tester enligt testhandboken, del III, avsnitt 33.3. Tillordning till allmänna N.O.S.-benämningar i klass 4.2 ska ske utgående från resultat av tester enligt testhandboken, del III, avsnitt 33.3, varvid hänsyn ska tas även till erfarenheter om det leder till en striktare klassificering.

- 2.2.42.1.5 Då ämnen och föremål, som inte är namngivna, tillordnas någon av benämningarna i 2.2.42.3, utgående från resultat av tester enligt testhandboken, del III, avsnitt 33.3, gäller följande kriterier:
- (a) självantändande (pyrofora) fasta ämnen ska tillordnas klass 4.2 när antändning sker vid fall från 1 m höjd eller inom 5 minuter därefter,
 - (b) självantändande (pyrofora) vätskor ska tillordnas klass 4.2 när:
 - (i) de antänds inom 5 minuter, uthållna på ett inert underlag, eller
 - (ii) i händelse av negativt resultat enligt (i), om de efter uthållning på ett torrt räfflat filterpapper (Whatman nr 3) antänder detta eller åstadkommer förkolning inom 5 minuter,
 - (c) ämnen, hos vilka det i ett kubiskt prov med 10 cm sida vid en testtemperatur av 140 °C inom 24 timmar sker en självantändning eller temperaturhöjning till över 200 °C, ska tillordnas klass 4.2. Kriteriet baseras på självantändningstemperaturen hos träkol som är 50 °C för ett kubiskt prov på 27 m³. Ämnen som för en volym av 27 m³ har en självantändningstemperatur över 50 °C, ska inte omfattas av klass 4.2.
 - Anm 1* Ämnen som transporteras i förpackningar med volym högst 3 m³ omfattas inte av klass 4.2, förutsatt att det vid test vid 120 °C av ett kubiskt prov med 10 cm sida inte sker någon självantändning eller temperaturhöjning till över 180 °C på 24 timmar.
 - Anm 2* Ämnen som transporteras i förpackningar med volym högst 450 liter omfattas inte av klass 4.2, förutsatt att det vid test vid 100 °C av ett kubiskt prov med 10 cm sida inte sker någon självantändning eller temperaturhöjning till över 160 °C på 24 timmar.
 - Anm 3* Eftersom metallorganiska ämnen beroende på sina egenskaper kan klassificeras i klasserna 4.2 eller 4.3 med tillkommande sekundärfaror, ges i 2.3.5 ett särskilt flödesschema för klassificering av dessa ämnen.
- 2.2.42.1.6 Om ämnen i klass 4.2 på grund av tillsatser övergår till andra farokategorier än dem, som de i kapitel 3.2 tabell A upptagna ämnena tillhör, ska sådana blandningar tillordnas de benämningar de tillhör på grund av sin faktiska farlighet.
- Anm* Beträffande klassificering av lösningar och blandningar (som beredningar och avfall), se även 2.1.3.
- 2.2.42.1.7 Med tester enligt testhandboken, del III, avsnitt 33.3, och kriterierna i 2.2.42.1.5 kan det även konstateras om ett namngivet ämne har sådana egenskaper att det inte omfattas av bestämmelserna för denna klass.
- Inplacering i förpackningsgrupper*
- 2.2.42.1.8 Ämnen och föremål tillordnade olika benämningar i kapitel 3.2, tabell A, ska utgående från testerna i testhandboken, del III, avsnitt 33.3, inplaceras i förpackningsgrupp I, II eller III enligt följande kriterier:
- (a) Självantändande (pyrofora) ämnen ska inplaceras i förpackningsgrupp I.
 - (b) Självupphettande ämnen och föremål, hos vilka det i ett kubiskt prov med 2,5 cm sida vid en testtemperatur av 140 °C inom 24 timmar sker en självantändning eller temperaturhöjning till över 200 °C, ska inplaceras i förpackningsgrupp II. Ämnen med självantändningstemperatur över 50 °C för en volym av 450 liter ska inte inplaceras i förpackningsgrupp II.

- (c) Måttligt självupphettande ämnen, hos vilka det i ett kubiskt prov med 2,5 cm sida inte inträffar det som beskrivs under (b) ovan under de betingelser som anges där, men där det i ett kubiskt prov med 10 cm sida vid en testtemperatur av 140 °C inom 24 timmar sker en självantändning eller temperaturhöjning till över 200 °C, ska inplaceras i förpackningsgrupp III.

2.2.42.2

Ämnen ej tillåtna för transport

Följande ämnen är ej tillåtna för transport:

- UN 3255 tert-BUTYLHYPOKLORIT
- självupphettande oxiderande ämnen, som tillordnas UN 3127, såvida de inte uppfyller bestämmelserna för klass 1 (se även 2.1.3.7).

2.2.42.3

Förteckning över samlingsbenämningar

Sekundärfara	Klassificeringskod	UN-nr	Benämning på ämnen och föremål			
Självantändande ämnen	flytande	S1	2845 PYROFOR VÄTSKA, ORGANISK, N.O.S. 3183 SJÄLVUPPHETTANDE VÄTSKA, ORGANISK, N.O.S			
		fasta	S2	1373 FIBRER, ANIMALISKA, VEGETABILISKA eller SYNTETISKA, N.O.S., Impregnerade med olja. eller 1373 VÄVNADER, ANIMALISKA, VEGETABILISKA eller SYNTETISKA, N.O.S., Impregnerad med olja. 2006 PLAST PÅ NITROCELLULOSABAS, SJÄLVUPPHETTANDE, N.O.S. 3313 SJÄLVUPPHETTANDE PIGMENT, ORGANISKA 2846 PYROFORT FAST ÄMNE, ORGANISKT, N.O.S. 3088 SJÄLVUPPHETTANDE FAST ÄMNE, ORGANISKT, N.O.S.		
	utan sekundärfara		flytande	S3	3194 PYROFOR VÄTSKA, OORGANISK, N.O.S. 3186 SJÄLVUPPHETTANDE VÄTSKA, ORGANISK, N.O.S.	
				fasta	S4	1383 PYROFOR METALL, N.O.S. eller 1383 PYROFOR LEGERING, N.O.S. 1378 METALLKATALYSATOR, FUKTAD, med synligt med överskott av vätska 2881 METALLKATALYSATOR, TORR 3189 SJÄLVUPPHETTANDE METALLPULVER, N.O.S. ^{a)} 3205 ALKOHOLATER AV ALKALISKA JORDARTSMETALLER, N.O.S. 3200 PYROFORT OORGANISKT FAST ÄMNE, N.O.S. 3190 SJÄLVUPPHETTANDE FAST ÄMNE, OORGANISKT, N.O.S.
			metallorganiska		S5	3391 PYROFORT METALLORGANISKT ÄMNE, FAST 3392 PYROFORT METALLORGANISKT ÄMNE, FLYTANDE 3400 SJÄLVUPPHETTANDE METALLORGANISKT ÄMNE, FAST

Sekundärfara	Klassificeringskod	UN-nr	Benämning på ämnen och föremål
(forts)		3393	PYROFORT METALLORGANISKT ÄMNE, FAST, VATTENREAKTIVT
vattenreaktiva	SW	3394	PYROFORT METALLORGANISKT ÄMNE, FLYTANDE, VATTENREAKTIVT
oxiderande	SO	3127	SJÄLVUPPHETTANDE FAST ÄMNE, OXIDERANDE, N.O.S. (ej tillåtet för transport, se 2.2.42.2)
giftiga ST	organiska	flytande	ST1 3184 SJÄLVUPPHETTANDE VÄTSKA, GIFTIG, ORGANISK, N.O.S.
		fasta	ST2 3128 SJÄLVUPPHETTANDE FAST ÄMNE, GIFTIGT, ORGANISKT, N.O.S.
	oorganiska	flytande	ST3 3187 SJÄLVUPPHETTANDE VÄTSKA, GIFTIG, OORGANISK, N.O.S.
		fasta	ST4 3191 SJÄLVUPPHETTANDE FAST ÄMNE, GIFTIGT, OORGANISKT, N.O.S.
frätande SC	organiska	flytande	SC1 3185 SJÄLVUPPHETTANDE VÄTSKA, FRÄTANDE, ORGANISK, N.O.S.
		fasta	SC2 3126 SJÄLVUPPHETTANDE FAST ÄMNE, FRÄTANDE, ORGANISKT, N.O.S.
	oorganiska	flytande	SC3 3188 SJÄLVUPPHETTANDE VÄTSKA, FRÄTANDE, OORGANISK, N.O.S.
		fasta	SC4 3206 ALKOHOLATER AV ALKALIMETALLER, SJÄLVUPPHETTANDE, FRÄTANDE, N.O.S. 3192 SJÄLVUPPHETTANDE FAST ÄMNE, FRÄTANDE, OORGANISKT, N.O.S.

- a) Damm och pulver av metaller, som inte är giftigt eller självantändande, men som utvecklar brandfarliga gaser vid kontakt med vatten, är ämnen i klass 4.3.

2.2.43 Klass 4.3 Ämnen som utvecklar brandfarlig gas vid kontakt med vatten**2.2.43.1 Kriterier**

2.2.43.1.1 Klass 4.3 omfattar ämnen som vid reaktion med vatten utvecklar brandfarliga gaser vilka kan bilda explosiva blandningar med luft, samt föremål som innehåller sådana ämnen.

2.2.43.1.2 Ämnen och föremål av klass 4.3 indelas enligt följande:

W Ämnen som i kontakt med vatten utvecklar brandfarliga gaser, utan sekundärfara, samt föremål som innehåller sådana ämnen

W1 Vätskor

W2 Fasta ämnen

W3 Föremål

WF1 Brandfarliga vätskor som i kontakt med vatten utvecklar brandfarliga gaser

WF2 Brandfarliga fasta ämnen som i kontakt med vatten utvecklar brandfarliga gaser

WS Självantändande fasta ämnen som i kontakt med vatten utvecklar brandfarliga gaser

WO Oxiderande fasta ämnen som i kontakt med vatten utvecklar brandfarliga gaser

WT Giftiga ämnen som i kontakt med vatten utvecklar brandfarliga gaser

WT1 Vätskor

WT2 Fasta ämnen

WC Frätande ämnen som i kontakt med vatten utvecklar brandfarliga gaser

WC1 Vätskor

WC2 Fasta ämnen

WFC Brandfarliga frätande ämnen som i kontakt med vatten utvecklar brandfarliga gaser

Egenskaper

2.2.43.1.3 Vissa ämnen utvecklar i kontakt med vatten brandfarliga gaser, som kan bilda explosiva blandningar med luft. Sådana blandningar antänds lätt av alla vanliga tändkällor, till exempel öppen eld, gnistor från verktyg eller oskyddade glödlampor. De tryckvågor och lågor som då uppstår kan utsätta människor och miljö för fara. Testmetoden som refereras till i 2.2.43.1.4 tillämpas för att konstatera om ett ämnes reaktion med vatten leder till utveckling av en riskabel mängd av eventuellt brandfarliga gaser. Denna testmetod får inte tillämpas för pyrofora ämnen.

Klassificering

2.2.43.1.4 Ämnen och föremål tillordnade klass 4.3 är angivna i kapitel 3.2 tabell A. Tillordning av ämnen och föremål, som inte är upptagna i kapitel 3.2, tabell A, till tillämpliga benämningar i 2.2.43.3 enligt bestämmelserna i kapitel 2.1 sker utgående från resultat av tester enligt testhandboken, del III, avsnitt 33.4, varvid hänsyn ska tas även till erfarenheter om det leder till en striktare klassificering.

- 2.2.43.1.5 Då ämnen och föremål, som inte är upptagna, tillordnas någon av benämningarna i 2.2.43.3, utgående från resultat av tester enligt testhandboken, del III, avsnitt 33.4, gäller följande kriterier:
- Ett ämne ska tillordnas klass 4.3, om
- (a) den utvecklade gasen självantänder under någon fas av testet, eller
 - (b) mängden utvecklad brandfarlig gas per timme överstiger 1 liter per kg av ämnet.
- Anm* Eftersom metallorganiska ämnen beroende på sina egenskaper kan klassificeras i klasserna 4.2 eller 4.3 med tillkommande sekundärfaror, ges i 2.3.5 ett särskilt flödesschema för klassificering av dessa ämnen.
- 2.2.43.1.6 Om ämnen i klass 4.3 på grund av tillsatser övergår till andra farokategorier än dem, som de i kapitel 3.2 tabell A upptagna ämnena tillhör, ska sådana blandningar tillordnas de benämningar de tillhör på grund av sin faktiska farlighet.
- Anm* Beträffande klassificering av lösningar och blandningar (som beredningar och avfall), se även 2.1.3.
- 2.2.43.1.7 Med tester enligt testhandboken, del III, avsnitt 33.4, och kriterierna i 2.2.43.1.5 kan det även konstateras om ett nämnt ämne har sådana egenskaper att det inte omfattas av bestämmelserna för denna klass.
- Inplacering i förpackningsgrupper*
- 2.2.43.1.8 Ämnen och föremål tillordnade olika benämningar i kapitel 3.2, tabell A, ska utgående från testerna i testhandboken, del III, avsnitt 33.4, inplaceras i förpackningsgrupp I, II eller III enligt följande kriterier:
- (a) i förpackningsgrupp I inplaceras alla ämnen som vid rumstemperatur reagerar häftigt med vatten, varvid den utvecklade gasen i regel kan självantända, eller som vid rumstemperatur reagerar lätt med vatten, varvid mängden utvecklad brandfarlig gas är minst 10 liter per kg ämne under någon enda minut,
 - (b) i förpackningsgrupp II inplaceras alla ämnen som vid rumstemperatur reagerar lätt med vatten, varvid maximala mängden utvecklad brandfarlig gas är minst 20 liter per kg ämne per timme, och som inte uppfyller inplaceringskriterierna för förpackningsgrupp I,
 - (c) i förpackningsgrupp III inplaceras alla ämnen som vid rumstemperatur reagerar långsamt med vatten, varvid maximala mängden utvecklad brandfarlig gas är minst 1 liter per kg ämne per timme, och som inte uppfyller inplaceringskriterierna för förpackningsgrupp I eller II.
- 2.2.43.2 **Ämnen ej tillåtna för transport**
- Vattenreaktiva oxiderande ämnen, tillordnade UN 3133 är inte tillåtna för transport, såvida de inte uppfyller bestämmelserna för klass 1 (se även 2.1.3.7).

2.2.43.3

Förteckning över samlingsbenämningar

Sekundärfara	Klassificeringskod	UN-nr	Benämning på ämnen och föremål
Ämnen som utvecklar brandfarlig gas vid kontakt med vatten	flytande	W1	1389 ALKALIMETALLAMALGAM, FLYTANDE
			1391 ALKALIMETALLDISPERSION med flampunkt över 60 °C eller 1391 DISPERSION AV ALKALISKA JORDARTSMETALLER med flampunkt över 60 °C 1392 AMALGAM AV ALKALISKA JORDARTSMETALLER, FLYTANDE
utan sekundär- fara	fasta ^{a)}	W2	1420 KALIUMMETALLEGERINGAR, FLYTANDE
			1421 ALKALIMETALLEGERING, FLYTANDE, N.O.S. 1422 KALIUMNATRIUMLEGERINGAR, FLYTANDE 3148 VATTENREAKTIV VÄTSKA, N.O.S. 3398 VATTENREAKTIVT METALLORGANISKT ÄMNE, FLYTANDE
utan sekundär- fara	föremål	W3	1390 ALKALIMETALLAMIDER
			1393 LEGERING AV ALKALISKA JORDARTSMETALLER, N.O.S. 1409 METALLHYDRIDER, VATTENREAKTIVA, N.O.S. 2813 VATTENREAKTIVT FAST ÄMNE, N.O.S. 3170 BIPRODUKTER FRÅN ALUMINIUMSMÄLTNING eller 3170 BIPRODUKTER FRÅN ALUMINIUMÄTERSÄLTNING
utan sekundär- fara	föremål	W3	3208 METALLISKT ÄMNE, VATTENREAKTIVT, N.O.S. 3401 ALKALIMETALLAMALGAM, FAST 3402 JORDALKALIMETALLAMALGAM, FAST 3403 KALIUMMETALLEGERINGAR, FASTA 3404 KALIUMNATRIUMLEGERINGAR, FASTA 3395 VATTENREAKTIVT METALLORGANISKT ÄMNE, FAST
			3292 BATTERIER SOM INNEHÅLLER NATRIUM eller 3292 CELLER SOM INNEHÅLLER NATRIUM

Sekundärfara	Klassificeringskod	UN-nr	Benämning på ämnen och föremål		
(forts)					
flytande, brandfarliga	WF1	1391	ALKALIMETALLDISPERSION med flampunkt högst 60 °C eller		
		1391	DISPERSION AV ALKALISKA JORDARTSMETALLER med flampunkt högst 60 °C		
		3399	VATTENREAKTIVT METALLOORGANISKT ÄMNE, FLYTANDE, BRANDFARLIGT		
fasta, brandfarliga	WF2	3132	VATTENREAKTIVT FAST ÄMNE, BRANDFARLIGT, N.O.S.		
		3396	VATTENREAKTIVT METALLOORGANISKT ÄMNE, FAST, BRANDFARLIGT		
fasta, självupphettande ^{b)}	WS	3209	METALLISKT ÄMNE, VATTENREAKTIVT, SJÄLVUPPHETTANDE, N.O.S.		
		3135	VATTENREAKTIVT FAST ÄMNE, SJÄLVUPPHETTANDE, N.O.S.		
		3397	VATTENREAKTIVT METALLOORGANISKT ÄMNE, FAST, SJÄLVUPPHETTANDE		
fasta, oxiderande	WO	3133	VATTENREAKTIVT FAST ÄMNE, OXIDERANDE, N.O.S. (ej tillåtet för transport, se 2.2.43.2)		
		flytande	WT1	3130	VATTENREAKTIV VÄTSKA, GIFTIG, N.O.S.
giftiga	WT	fasta	WT2	3134	VATTENREAKTIVT FAST ÄMNE, GIFTIGT, N.O.S.
		frätande	WC	flytande	WC1
fasta	WC2			3131	VATTENREAKTIVT FAST ÄMNE, FRÄTANDE, N.O.S.
brandfarliga, frätande ^{c)}	WFC	2988	KLORSILANER, VATTENREAKTIVA, BRANDFARLIGA, FRÄTANDE, N.O.S. (ingen annan samlingsbenämning med denna klassificeringskod är tillgänglig, vid behov sker tillordning till en samlingsbenämning med en klassificeringskod, som bestäms enligt tabellen för dominant fara i 2.1.3.10)		

a) Metaller och metallegeringar, som inte utvecklar brandfarliga gaser i kontakt med vatten, inte är pyrofora eller självupphettande, men dock lättantändliga, är ämnen i klass 4.1. Jordalkalimetaller och jordalkalimetallegeringar i pyrofor form är ämnen i klass 4.2. Damm och pulver av metaller i pyrofortillstånd är ämnen i klass 4.2. Metaller och metallegeringar i pyrofortillstånd är ämnen i klass 4.2. Föreningar av fosfor med tungmetaller som järn, koppar, etc. omfattas inte av bestämmelserna i ADR/ADR-S.

b) Metaller och metallegeringar i pyrofortillstånd är ämnen i klass 4.2.

c) Klorsilaner med flampunkt under 23°C, som inte utvecklar brandfarliga gaser i kontakt med vatten, är ämnen i klass 3. Klorsilaner med flampunkt 23°C eller däröver, som inte utvecklar brandfarliga gaser i kontakt med vatten, är ämnen i klass 8.

2.2.51 Klass 5.1 Oxiderande ämnen**2.2.51.1 Kriterier**

- 2.2.51.1.1 Klass 5.1 omfattar ämnen, som inte nödvändigtvis är brännbara men som vid avgivande av syre kan orsaka brand eller underhålla brand hos andra ämnen, samt föremål som innehåller sådana ämnen.
- 2.2.51.1.2 Ämnen i klass 5.1 och föremål som innehåller sådana ämnen indelas enligt följande:
- O Oxiderande ämnen utan sekundärfara, eller föremål som innehåller sådana ämnen
 - O1 Vätskor
 - O2 Fasta ämnen
 - O3 Föremål
 - OF Oxiderande fasta ämnen, brandfarliga
 - OS Oxiderande fasta ämnen, självupphettande
 - OW Oxiderande fasta ämnen, som i kontakt med vatten utvecklar brandfarliga gaser
 - OT Oxiderande giftiga ämnen
 - OT1 Vätskor
 - OT2 Fasta ämnen
 - OC Oxiderande frätande ämnen
 - OC1 Vätskor
 - OC2 Fasta ämnen
 - OTC Oxiderande giftiga frätande ämnen
- 2.2.51.1.3 Ämnen och föremål tillordnade klass 5.1 är angivna i kapitel 3.2, tabell A. Tillordning av ämnen och föremål, som inte är upptagna i kapitel 3.2, tabell A, till tillämpliga benämningar i 2.2.51.3 enligt bestämmelserna i kapitel 2.1 kan ske utgående från resultat av tester, metoder och kriterier i 2.2.51.1.6 – 2.2.51.1.9 och testhandboken, del III, avsnitt 34.4. Om testresultaten skiljer sig från känd erfarenhet, ska bedömning grundad på sådan erfarenhet ha företräde framför testresultaten.
- 2.2.51.1.4 Om ämnen i klass 5.1 på grund av tillsatser övergår till andra farokategorier än dem, som de i kapitel 3.2 tabell A upptagna ämnena tillhör, ska sådana blandningar tillordnas de benämningar de tillhör på grund av sin faktiska farlighet.
- Anm* Beträffande klassificering av lösningar och blandningar (som beredningar och avfall), se även 2.1.3.
- 2.2.51.1.5 Med tester enligt testhandboken, del III, avsnitt 34.4, och kriterierna i 2.2.51.1.6 – 2.2.51.1.9 kan det även konstateras om ett nämnt ämne har sådana egenskaper att det inte omfattas av bestämmelserna för denna klass.
- Oxiderande fasta ämnen***
Klassificering
- 2.2.51.1.6 Då oxiderande fasta ämnen, som inte är upptagna, tillordnas någon av benämningarna i 2.2.51.3, utgående från resultat av tester enligt testhandboken, del III, avsnitt 34.4.1, gäller följande kriterier:

Ett fast ämne ska tillordnas klass 5.1, när det i en blandning med cellulosa i viktförhållandet 4:1 eller 1:1 antänds eller brinner eller uppvisar en lika lång eller kortare genomsnittlig brinntid som en blandning av kaliumbromat och cellulosa med viktförhållandet 3:7.

Inplacering i förpackningsgrupper

- 2.2.51.1.7 Oxiderande fasta ämnen tillordnade olika benämningar i kapitel 3.2 tabell A, ska utgående från testerna i testhandboken, del III, delavsnitt 34.4.1, inplaceras i förpackningsgrupp I, II eller III enligt följande kriterier:
- (a) förpackningsgrupp I: ämnen som i en blandning med cellulosa i viktförhållandet 4:1 eller 1:1 uppvisar en kortare genomsnittlig brinntid än den genomsnittliga brinntiden hos en blandning av kaliumbromat och cellulosa med viktförhållandet 3:2,
 - (b) förpackningsgrupp II: ämnen som i en blandning med cellulosa i viktförhållandet 4:1 eller 1:1 uppvisar en lika lång eller kortare genomsnittlig brinntid än den genomsnittliga brinntiden hos en blandning av kaliumbromat och cellulosa med viktförhållandet 2:3 och inte uppfyller kriterierna för förpackningsgrupp I,
 - (c) förpackningsgrupp III: ämnen som i en blandning med cellulosa i viktförhållandet 4:1 eller 1:1 uppvisar en lika lång eller kortare genomsnittlig brinntid än den genomsnittliga brinntiden hos en blandning av kaliumbromat och cellulosa med viktförhållandet 3:7 och inte uppfyller kriterierna för förpackningsgrupp I och II.

Oxiderande vätskor

Klassificering

- 2.2.51.1.8 Då oxiderande fasta ämnen, som inte är upptagna, tillordnas någon av benämningarna i 2.2.51.3, utgående från resultat av tester enligt testhandboken, del III, avsnitt 34.4.2, gäller följande kriterier:
- En vätska ska tillordnas klass 5.1, när den i en blandning med cellulosa i viktförhållandet 1:1 uppvisar ett tryck av minst 2070 kPa och en kortare eller lika lång tryckstegringstid som en blandning av 65-procentig salpetersyra i vattenlösning och cellulosa med viktförhållandet 1:1.

Inplacering i förpackningsgrupper

- 2.2.51.1.9 Oxiderande vätskor tillordnade olika benämningar i kapitel 3.2 tabell A, ska utgående från testerna i testhandboken, del III, delavsnitt 34.4.2, inplaceras i förpackningsgrupp I, II eller III enligt följande kriterier:
- (a) förpackningsgrupp I: ämnen som i en blandning med cellulosa i viktförhållandet 1:1 självantänder eller uppvisar en kortare genomsnittlig tryckstegringstid än en blandning av 50-procentig perklorosyra och cellulosa med viktförhållandet 1:1,
 - (b) förpackningsgrupp II: ämnen som i en blandning med cellulosa i viktförhållandet 1:1 uppvisar en lika lång eller kortare genomsnittlig tryckstegringstid än en blandning av natriumklorat i 40-procentig vattenlösning och cellulosa med viktförhållandet 1:1 och inte uppfyller kriterierna för förpackningsgrupp I,
 - (c) förpackningsgrupp III: ämnen som i en blandning med cellulosa i viktförhållandet 1:1 uppvisar en lika lång eller kortare genomsnittlig tryckstegringstid än en blandning av 65-procentig salpetersyra i vattenlösning och cellulosa med viktförhållandet 1:1 och inte uppfyller kriterierna för förpackningsgrupp I och II.

2.2.51.2 **Ämnen ej tillåtna för transport**

- 2.2.51.2.1 Kemiskt instabila ämnen i klass 5.1 får transporteras endast om nödvändiga åtgärder har vidtagits för att förhindra att de sönderfaller eller polymeriserar på ett sätt som

medför fara under transport. Därför ska även särskilt kontrolleras att kärl och tankar inte innehåller ämnen som befrämjar sådana reaktioner.

2.2.51.2.2 Följande ämnen och blandningar är inte tillåtna för transport:

- oxiderande fasta ämnen, självupphettande, som tillordnas UN 3100, oxiderande fasta ämnen, vattenreaktiva, som tillordnas UN 3121 samt oxiderande fasta ämnen, brandfarliga, som tillordnas UN 3137, såvida de inte uppfyller bestämmelserna för klass 1 (se även 2.1.3.7),
- ej stabiliserad väteperoxid eller ej stabiliserade vattenlösningar av väteperoxid med mer än 60 % väteperoxid,
- tetranitrometan som innehåller brännbara föroreningar,
- lösningar av perklorosyra med över 72 viktprocent syra eller blandningar av perklorosyra med annan vätska än vatten,
- lösning av klorosyra med över 10 % klorosyra eller blandningar av klorosyra med annan vätska än vatten,
- andra halogenerade fluorföreningar än UN 1745 BROMPENTAFLUORID, UN 1746 BROMTRIFLUORID och UN 2495 JODPENTAFLUORID i klass 5.1 eller UN 1749 KLORTRIFLUORID och UN 2548 KLORPENTAFLUORID i klass 2,
- ammoniumklorat och dess vattenlösningar samt blandningar av ett klorat med ett ammoniumsalt,
- ammoniumklorit och dess vattenlösningar samt blandningar av en klorit med ett ammoniumsalt,
- hypokloritblandningar med ett ammoniumsalt,
- ammoniumbromat och dess vattenlösningar samt blandningar av ett bromat med ett ammoniumsalt,
- ammoniumpermanganat och dess vattenlösningar samt blandningar av ett permanganat med ett ammoniumsalt,
- ammoniumnitrat med mer än 0,2 % brännbara ämnen (inklusive alla organiska ämnen som kolekvivalent), utom när det utgör beståndsdel i ett ämne eller föremål i klass 1,
- gödselmedel med halter av ammoniumnitrat (vid bestämning av ammoniumnitrathalten ska den mängd nitratjoner för vilken det finns en ekvivalent mängd ammoniumjoner i blandningen, räknas som ammoniumnitrat) eller brännbara ämnen som överstiger de i särbestämelse 307 angivna värdena, utom under villkoren för klass 1,
- ammoniumnitrit och dess vattenlösningar samt blandningar av en oorganisk nitrit med ett ammoniumsalt,
- blandningar av kaliumnitrat eller natriumnitrit med ett ammoniumsalt.

2.2.51.3 Förteckning över samlingsbenämningar

Sekundärfara	Klassificeringskod	UN-nr	Benämning på ämnen och föremål
Oxiderande ämnen	flytande	O1	3210 KLORATER, OORGANISKA, VATTENLÖSNING, N.O.S. 3211 PERKLORATER, OORGANISKA, VATTENLÖSNING, N.O.S. 3213 BROMATER, OORGANISKA, VATTENLÖSNING, N.O.S. 3214 PERMANGANATER, OORGANISKA, VATTENLÖSNING, N.O.S. 3216 PERSULFATER, OORGANISKA, VATTENLÖSNING, N.O.S. 3218 NITRATER, OORGANISKA, VATTENLÖSNING, N.O.S. 3219 NITRITER, OORGANISKA, VATTENLÖSNING, N.O.S. 3139 OXIDERANDE VÄTSKA, N.O.S.
			1450 BROMATER, OORGANISKA, N.O.S. 1461 KLORATER, OORGANISKA, N.O.S. 1462 KLORITER, OORGANISKA, N.O.S. 1477 NITRATER, OORGANISKA, N.O.S. 1481 PERKLORATER, OORGANISKA, N.O.S.
utan sekundärfara	O fasta	O2	1482 PERMANGANATER, OORGANISKA, N.O.S. 1483 PEROXIDER, OORGANISKA, N.O.S. 2627 NITRITER, OORGANISKA, N.O.S. 3212 HYPOKLORITER, OORGANISKA, N.O.S. 3215 PERSULFATER, OORGANISKA, N.O.S. 1479 OXIDERANDE FAST ÄMNE, N.O.S.
	föremål	O3	3356 SYREGENERATOR, KEMISK
fasta, brandfarliga		OF	3137 OXIDERANDE FAST ÄMNE, BRANDFARLIGT, N.O.S. (ej tillåtet för transport, se 2.2.51.2)
fasta, självupphettande		OS	3100 OXIDERANDE FAST ÄMNE, SJÄLVUPPHETTANDE, N.O.S. (ej tillåtet för transport, se 2.2.51.2)
fasta, vattenreaktiva		OW	3121 OXIDERANDE FAST ÄMNE, VATTENREAKTIVT, N.O.S. (ej tillåtet för transport, se 2.2.51.2)
giftiga OT	flytande	OT1	3099 OXIDERANDE VÄTSKA, GIFTIG, N.O.S.
	fasta	OT2	3087 OXIDERANDE FAST ÄMNE, GIFTIGT, N.O.S.
frätande OC	flytande	OC1	3098 OXIDERANDE VÄTSKA, FRÄTANDE, N.O.S.
	fasta	OC2	3085 OXIDERANDE FAST ÄMNE, FRÄTANDE, N.O.S.
giftiga, frätande		OTC	(Ingen samlingsbenämning med denna klassificeringskod är tillgänglig, vid behov sker tillordning till en samlingsbenämning med en klassificeringskod, som bestäms enligt tabellen för dominant fara i 2.1.3.10)

2.2.52 Klass 5.2 Organiska peroxider**2.2.52.1 Kriterier**

2.2.52.1.1 Klass 5.2 omfattar organiska peroxider och beredningar med organiska peroxider.

2.2.52.1.2 Ämnen i klass 5.2 indelas enligt följande:

P1 Organiska peroxider, fordrar ej temperaturkontroll

P2 Organiska peroxider, fordrar temperaturkontroll

Definition

2.2.52.1.3 Organiska peroxider är organiska ämnen som innehåller den bivalenta -O-O-strukturen och som kan anses som derivat av väteperoxid, där den ena eller båda väteatomerna har ersatts av organiska radikaler.

Egenskaper

2.2.52.1.4 Organiska peroxider kan sönderfalla exotermt vid normal eller förhöjd temperatur. Sönderfallet kan utlösas av värme, kontakt med föroreningar (t ex syror, tungmetallföreningar, aminer), friktion eller stöt. Sönderfallshastigheten ökar med temperaturen och är beroende av den organiska peroxidens sammansättning. Vid sönderfallet kan hälsofarliga eller brandfarliga gaser eller ångor utvecklas. För vissa organiska peroxider ska temperaturen kontrolleras under transport. Vissa organiska peroxider kan sönderfalla explosionsartat, särskilt om de är inneslutna. Denna egenskap kan modifieras genom tillsats av spädmedel eller genom användning av lämpliga förpackningar. Många organiska peroxider brinner häftigt. Det ska undvikas att organiska peroxider kommer i kontakt med ögonen. Redan efter mycket kortvarig kontakt orsakar vissa organiska peroxider allvarliga skador på hornhinna och hud.

Anm Testmetoder för att avgöra brandfarlighet hos organiska peroxider finns i testhandboken, del III, avsnitt 32.4. Eftersom organiska peroxider kan reagera häftigt när de upphettas rekommenderas att vid bestämning av deras flampunkt använda små provmängder enligt beskrivning i ISO 3679:1983.

Klassificering

2.2.52.1.5 Alla organiska peroxider ska betraktas som tillhörande klass 5.2, såvida inte beredningen med den organiska peroxiden

(a) innehåller högst 1,0 % aktivt syre vid högst 1,0 % väteperoxidhalt,

(b) innehåller högst 0,5 % aktivt syre vid en väteperoxidhalt över 1,0 %, dock högst 7,0 %.

Anm Halten aktivt syre (%) i en organisk peroxidberedning ges av formeln

$$16 \times \sum \left(n_i \times \frac{c_i}{m_i} \right)$$

där

n_i = antal peroxigrupper per molekyl av organisk peroxid ”i”,

c_i = koncentration (viktprocent) av organisk peroxid ”i”,

m_i = molekylvikt av organisk peroxid ”i”.

- 2.2.52.1.6 Organiska peroxider indelas i sju typer beroende på deras farlighetsgrad. De går från typ A, som inte är tillåten för transport i den förpackning i vilken den är provad, till typ G, som inte omfattas av bestämmelserna i klass 5.2. Klassificeringen av typ B till F är direkt relaterad till högsta tillåtna mängd i en förpackning. Principerna för klassificering av ämnen som inte är nämnda i 2.2.52.4, finns angivna i testhandboken, del II.
- 2.2.52.1.7 Organiska peroxider som för närvarande har klassificerats och som för närvarande är tillåtna att transporteras i förpackningar är angivna i 2.2.52.4, de som för närvarande är tillåtna att transporteras i IBC-behållare är angivna i 4.1.4.2, förpackningsinstruktion IBC520, och de som för närvarande är tillåtna att transporteras i tankar enligt kapitel 4.2 och 4.3 är angivna i 4.2.5.2, UN-tankinstruktion T23. Varje angivet tillåtet ämne är tillordnad en generisk benämning i kapitel 3.2, tabell A (UN 3101 till 3120), och tillämpliga sekundärfaror och anmärkningar med relevant transportinformation är angivna.
- Gruppbenämningarna anger:
- typ (B till och med F) av organisk peroxid, se 2.2.52.1.6,
 - aggregationstillstånd (flytande/fast) och
 - temperaturkontroll (när så krävs), se 2.2.52.1.15 – 2.2.52.1.18.
- Blandningar av dessa beredningar får likställas med den typ av organisk peroxid som den farligaste komponenten motsvarar och transporteras enligt de villkor som gäller för denna typ. Om emellertid två stabila beståndsdelar kan bilda en termiskt mindre stabil blandning, ska den självaccelererande sönderfallstemperaturen (SADT) fastställas och om så krävs kontroll- och nödtemperaturer härledda från SADT enligt 2.2.52.1.16.
- 2.2.52.1.8 Klassificering av organiska peroxider och beredningar eller blandningar av organiska peroxider, som inte är angivna i 2.2.52.4, 4.1.4.2, förpackningsinstruktion IBC520 eller 4.2.5.2, UN-tankinstruktion T23, samt deras tillordning till en samlingsbenämning, ska utföras av behörig myndighet i ursprungslandet. Godkännandeintyget ska innehålla klassificering och tillämpliga transportvillkor. Om ursprungslandet inte är fördragspart till ADR ska behörig myndighet i det första ADR-land som berörs av sändningen godkänna klassificeringen och transportvillkoren.
- 2.2.52.1.9 Prover av organiska peroxider eller beredningar av sådana, som inte är nämnda i 2.2.52.4, för vilka fullständiga testdata inte är tillgängliga och som ska transporteras för vidare test och utvärdering, ska tillordnas en passande benämning för organiska peroxider av typ C, under följande förutsättning:
- av tillgänglig information framgår att provet inte är farligare än en organisk peroxid typ B,
 - provet är förpackat enligt förpackningsmetod OP2 och dess vikt per transportenhet uppgår till högst 10 kg,
 - tillgängliga data visar att kontrolltemperaturen, där sådan finns, är tillräckligt låg för att förhindra farligt sönderfall och tillräckligt hög för att förhindra farlig fassparation.
- Åtgärd för att okänsliggöra organiska peroxider*
- 2.2.52.1.10 För att åstadkomma en säker transport av organiska peroxider, okänsliggörs de ofta med organiska vätskor eller fasta ämnen, oorganiska fasta ämnen eller vatten. Där en procentsats av ett ämne föreskrivs, avses viktprocent, avrundat till närmaste heltal. I princip ska den organiska peroxiden okänsliggöras så att den inte koncentreras i farlig utsträckning om spill skulle uppstå.

- 2.2.52.1.11 Om inget annat föreskrivs för någon enskild organisk peroxidberedning, ska följande definitioner gälla för spädmedel som används för att okänsliggöra:
- spädmedel typ A är organiska vätskor med kokpunkt lägst 150 °C, som är kompatibla med den organiska peroxiden. Spädmedel typ A får användas för att okänsliggöra alla organiska peroxider;
 - spädmedel typ B är organiska vätskor med kokpunkt under 150 °C, dock lägst 60 °C, och flampunkt lägst 5 °C, som är kompatibla med den organiska peroxiden.
- Spädmedel typ B får användas för flegmatisering av organiska peroxider förutsatt att vätskans kokpunkt är minst 60 °C högre än den självaccelererande sönderfallstemperaturen (SADT) i ett kolli på 50 kg.
- 2.2.52.1.12 Andra spädmedel än typ A eller B får tillsättas till i 2.2.52.4 angivna organiska peroxidberedningar, förutsatt att de är kompatibla med dessa. Ersättning helt eller delvis av spädmedel av typ A eller typ B med annat spädmedel med annorlunda egenskaper kräver dock ny utvärdering av beredningen enligt det normala klassificeringsförfarandet för klass 5.2.
- 2.2.52.1.13 Vatten får endast tillsättas för att okänsliggöra sådana organiska peroxider, vilka i 2.2.52.4 eller i tillstånd från behörig myndighet enligt 2.2.52.1.8 betecknas ”med vatten” eller som ”stabil dispersion i vatten”. Prover och beredningar av organiska peroxider som inte är angivna i 2.2.52.4 får likaså okänsliggöras med vatten förutsatt att villkoren i 2.2.52.1.9 är uppfyllda.
- 2.2.52.1.14 Organiska och oorganiska fasta ämnen får användas för att okänsliggöra organiska peroxider förutsatt att de är kompatibla med dessa. Vätskor och fasta ämnen räknas som kompatibla om de inte menligt påverkar vare sig termisk stabilitet eller farlighetstyp hos den organiska peroxidberedningen.
- Bestämmelser för temperaturkontroll*
- 2.2.52.1.15 Vissa organiska peroxider får transporteras endast under förhållanden som fordrar temperaturkontroll. Kontrolltemperaturen är den högsta temperatur vid vilken den organiska peroxiden kan transporteras på ett säkert sätt. Det antas att temperaturen i ett kollis omedelbara omgivning under transporten endast överskrider 55 °C under en relativt kort tid inom en 24-timmarsperiod. I händelse av att kontrolltemperaturen överskrids, kan det vara nödvändigt att vidta nödgärder. Nödtemperaturen är den temperatur vid vilken sådana åtgärder ska vidtas.
- 2.2.52.1.16 Kontrolltemperatur och nödtemperatur erhålls från den självaccelererande sönderfallstemperaturen (SADT), vilken är den lägsta temperatur vid vilken självaccelererande sönderfall kan äga rum hos ett ämne, som är förpackat för transport (se tabell 1). SADT ska fastställas och ligga till grund för beslut om ämnet ska transporteras under temperaturkontroll. Bestämmelser för fastställandet av SADT ges i testhandboken, del II, kapitel 20 och avsnitt 28.4.

Tabell 1: Härledning av kontrolltemperatur och nödtemperatur

Typ av behållare	SADT ^{a)}	Kontrolltemperatur	Nödtemperatur
Enkel-förpackningar och IBC-behållare	20°C eller lägre	20°C under SADT	10°C under SADT
	över 20°C upp till 35 °C	15°C under SADT	10°C under SADT
	över 35°C	10°C under SADT	5°C under SADT
Tankar	högst 50°C	10°C under SADT	5°C under SADT

^{a)} SADT för ämnet förpackat för transport.

- 2.2.52.1.17 Följande organiska peroxider fordrar temperaturkontroll under transport:
- organiska peroxider typ B och C med SADT högst 50°C,
 - organiska peroxider typ D, som visar medelhög effekt vid upphettning i inneslutning med SADT högst 50°C eller liten eller ingen effekt vid upphettning i inneslutning med SADT högst 45°C, och
 - organiska peroxider typ E och F med SADT högst 45°C.

Anm Bestämmelser för bestämning av effekten vid uppvärmning under inneslutning ges i testhandboken, del II, kapitel 20 och avsnitt 28.4.

- 2.2.52.1.18 Tillämpliga kontroll- och nödtemperaturer är förtecknade i 2.2.52.4. Den faktiska temperaturen under transport får vara lägre än kontrolltemperaturen men ska väljas så att farlig fassparation undviks.

2.2.52.2 Ämnen ej tillåtna för transport

Organiska peroxider typ A är ej tillåtna för transport enligt villkoren för klass 5.2 (se testhandboken, del II, stycke 20.4.3 (a)).

2.2.52.3 Förteckning över samlingsbenämningar

Klassificeringskod	UN-nr	Benämning på ämnen och föremål	
Organiska peroxider		ORGANISK PEROXID TYP A, FLYTANDE (ej tillåten för transport, se 2.2.52.2)	
		ORGANISK PEROXID TYP A, FAST (ej tillåten för transport, se 2.2.52.2)	
	3101	ORGANISK PEROXID TYP B, FLYTANDE	
	3102	ORGANISK PEROXID TYP B, FAST	
	3103	ORGANISK PEROXID TYP C, FLYTANDE	
	3104	ORGANISK PEROXID TYP C, FAST	
	fordrar ej temperaturkontroll	P1	3105 ORGANISK PEROXID TYP D, FLYTANDE
			3106 ORGANISK PEROXID TYP D, FAST
			3107 ORGANISK PEROXID TYP E, FLYTANDE
			3108 ORGANISK PEROXID TYP E, FAST
		3109 ORGANISK PEROXID TYP F, FLYTANDE	
		3110 ORGANISK PEROXID TYP F, FAST	
fordrar temperaturkontroll	P2	ORGANISK PEROXID TYP G, FLYTANDE (omfattas inte av bestämmelserna för klass 5.2, se 2.2.52.1.6)	
		ORGANISK PEROXID TYP G, FAST (omfattas inte av bestämmelserna för klass 5.2, se 2.2.52.1.6)	
		3111 ORGANISK PEROXID TYP B, FLYTANDE, TEMPERATURKONTROLLERAD	
		3112 ORGANISK PEROXID TYP B, FAST, TEMPERATURKONTROLLERAD	
		3113 ORGANISK PEROXID TYP C, FLYTANDE, TEMPERATURKONTROLLERAD	
		3114 ORGANISK PEROXID TYP C, FAST, TEMPERATURKONTROLLERAD	
		3115 ORGANISK PEROXID TYP D, FLYTANDE, TEMPERATURKONTROLLERAD	
		3116 ORGANISK PEROXID TYP D, FAST, TEMPERATURKONTROLLERAD	
		3117 ORGANISK PEROXID TYP E, FLYTANDE, TEMPERATURKONTROLLERAD	
		3118 ORGANISK PEROXID TYP E, FAST, TEMPERATURKONTROLLERAD	
3119 ORGANISK PEROXID TYP F, FLYTANDE, TEMPERATURKONTROLLERAD			
3120 ORGANISK PEROXID TYP F, FAST, TEMPERATURKONTROLLERAD			

2.2.52.4

Förteckning över klassificerade organiska peroxider i förpackningar

De i kolumnen "Förpackningsmetod" angivna koderna "OP1" till "OP8" hänvisar till förpackningsmetoderna i 4.1.4.1, förpackningsinstruktion P520 (se även 4.1.7.1). Organiska peroxider som ska transporteras ska motsvara klassificeringen och de angivna kontroll- och nödtemperaturerna (härlädda från SADT). För ämnen tillåtna i IBC-behållare, se 4.1.4.2, förpackningsinstruktion IBC520, och för ämnen som är tillåtna att transportera i tankar enligt kapitel 4.2 och 4.3, se 4.2.5.2, UN-tankinstruktion T23.

ORGANISK PEROXID	Koncentration (%)	Spädmedel typ A (%)	Spädmedel typ B (%) ¹⁾	Inert fast ämne (%)	Vatten (%)	Förpackningsmetod	Kontrolltemperatur (°C)	Nödtemperatur (°C)	UN-nr (gruppbeteckning)	Sekundärfara och anmärkningar
ACETYLACETONPEROXID	≤ 42	≥ 48		≥ 8	OP7				3105	2)
"	≤ 32 som pasta				OP7				3106	20)
ACETYLCYKLOHEXANSULFONYLPEROXID	≤ 82			≥ 12	OP7	-10	0		3112	3)
"	≤ 32		≥ 68		OP7	-10	0		3115	
tert-AMYLHYDROPEROXID	≤ 88	≥ 6		≥ 6	OP8				3107	
tert-AMYLPEROXIACETAT	≤ 62	≥ 38			OP7				3105	
tert-AMYLPEROXIBENSOAT	≤ 100				OP5				3103	
tert-AMYLPEROXI-2-ETYLHEXANOAT	≤ 100				OP7	+20	+25		3115	
tert-AMYLPEROXI-2-ETYLHEXYLKARBONAT	≤ 100				OP7				3105	
tert-AMYLPEROXIISOPROPYLYLKARBONAT	≤ 77	≥ 23			OP5				3103	
tert-AMYLPEROXINEODEKANOAT	≤ 47	≥ 53			OP8	0	+10		3119	
"	≤ 77		≥ 23		OP7	0	+10		3115	
tert-AMYLPEROXIPIVALAT	≤ 77		≥ 23		OP5	+10	+15		3113	
tert-AMYLPEROXI-3,5-TRIMETYLHEXANOAT	≤ 100				OP7				3105	3)
tert-BUTYLYLPEROXID	> 42-100				OP8				3107	
"	≤ 52			≥ 48	OP8				3108	
n-BUTYL-4,4-DI-(tert-BUTYLPEROXI)VALERAT	> 52-100				OP5				3103	
"	≤ 52			≥ 48	OP8				3108	
tert-BUTYLHYDROPEROXID	> 79-90			≥ 10	OP5				3103	13)
"	≤ 80	≥ 20			OP7				3105	4) 13)
"	≤ 79				OP8				3107	13) 23)
"	≤ 72			≥ 28	OP8				3109	13)

ORGANISK PEROXID	Koncentration (%)	Spädmedel typ A (%)	Spädmedel typ B (%) ¹⁾	Inert fast ämne (%)	Vatten (%)	Förpackningsmetod	Kontrolltemperatur (°C)	Nödtemperatur (°C)	UN-nr (gruppbenämning)	Sekundärfara och anmärkningar
tert-BUTYLHYDROPEROXID + DI-tert-BUTYLPEROXID	< 82 + > 9				≥ 7	OP5			3103	13)
tert-BUTYLMONOPEROXIMALEAT	> 52-100	≥ 48				OP5			3102	3)
"	≤ 52			≥ 48		OP6			3103	
"	≤ 52					OP8			3108	
"	≤ 52 som pasta					OP8			3108	
tert-BUTYLPEROXIACETAT	> 52-77	≥ 23				OP5			3101	3)
"	> 32-52	≥ 48				OP6			3103	
"	≤ 32		≥ 68			OP8			3109	
tert-BUTYLPEROXIBENSOAT	> 77-100	≥ 23				OP5			3103	
"	> 52-77	≥ 23				OP7			3105	
"	≤ 52			≤ 48		OP7			3106	
tert-BUTYLPEROXIBUTYLUMARAT	≤ 52	≥ 48				OP7			3105	
tert-BUTYLPEROXIKROTONAT	≤ 77	≥ 23				OP7			3105	
tert-BUTYLPEROXIDIETYLACETAT	≤ 100					OP5	+20	+25	3113	
tert-BUTYLPEROXI-2-ETHYLHEXANOAT	> 52-100					OP6	+20	+25	3113	
"	> 32-52		≥ 48			OP8	+30	+35	3117	
"	≤ 52			≥ 48		OP8	+20	+25	3118	
"	≤ 32		≥ 68			OP8	+40	+45	3119	
tert-BUTYLPEROXI-2-ETHYLHEXANOAT + 2,2-DI-(tert-BUTYLPEROXI)-BUTAN	≤ 12 + ≤ 14	> 14		≤ 60		OP7			3106	
"	≤ 31 + ≤ 36		≥ 33			OP7	+35	+40	3115	
tert-BUTYLPEROXI-2-ETHYLHEXYLKARBONAT	≤ 100					OP7			3105	
tert-BUTYLPEROXIISOBUTYRAT	> 52-77		≥ 23			OP5	+15	+20	3111	3)
"	≤ 52		≥ 48			OP7	+15	+20	3115	
tert-BUTYLPEROXIISOPROPYLKARBONAT	≤ 77	≥ 23				OP5			3103	
1-(2-tert-BUTYLPEROXIISOPROPYL)-3-ISOPROPENYLBENSEN	≤ 77	≥ 23				OP7			3105	
"	≤ 42			≥ 58		OP8			3108	
tert-BUTYLPEROXI-2-METYLBSOAT	≤ 100					OP5			3103	

ORGANISK PEROXID	Koncentration (%)	Spädmedel typ A (%)	Spädmedel typ B (%) ¹⁾	Inert fast ämne (%)	Vatten (%)	Förpackningsmetod	Kontrolltemperatur (°C)	Nödtemperatur (°C)	UN-nr (gruppbenämning)	Sekundärfara och anmärkningar
tert-BUTYLPEROXINEODEKANOAT	> 77-100					OP7	-5	+5	3115	
"	≤ 77		≥ 23			OP7	0	+10	3115	
"	≤ 52 som stabil dispersion i vatten					OP8	0	+10	3119	
"	≤ 42 som stabil dispersion i vatten (fryst)					OP8	0	+10	3118	
"	≤ 32	≥ 68				OP8	0	+10	3119	
tert-BUTYLPEROXINEOHEPTANOAT	≤ 77	≥ 23				OP7	0	+10	3115	
"	≤ 42 som stabil dispersion i vatten					OP8	0	+10	3117	
tert-BUTYLPEROXIPIVALAT	> 67-77	≥ 23				OP5	0	+10	3113	
"	> 27-67	≥ 33				OP7	0	+10	3115	
"	≤ 27	≥ 73				OP8	+30	+35	3119	
tert-BUTYLPEROXISTEARYLKARBONAT	≤ 100					OP7			3106	
tert-BUTYLPEROXI-3,5,5-TRIMETYLHEXANOAT	≤ 42			≥ 58		OP7			3106	
"	> 32-100					OP7			3105	
"	≤ 32		≥ 68			OP8			3109	
CYKLOHEXANONPEROXID(ER)	≤ 91				≥ 9	OP6			3104	13)
"	≤ 72	≥ 28				OP7			3105	5)
"	≤ 72 som pasta					OP7			3106	5), 20)
"	≤ 32			≥ 68						omfattas ej 29)
DIACETONALKOHOLPEROXIDER	≤ 57	≥ 23			≥ 8	OP7	+40	+45	3115	6)
DIACETYLPEROXID	≤ 27	≥ 73				OP7	+20	+25	3115	7) 13)
DI-tert-AMYLPEROXID	≤ 100					OP8			3107	
2,2-DI-(tert-AMYLPEROXI)BUTAN	≤ 57	≥ 43				OP7			3105	
1,1-DI-(tert-AMYLPEROXI)CYKLOHEXAN	≤ 82	≥ 18				OP6			3103	
DIBENZOYLPEROXID	> 51-100			≤ 48		OP2			3102	3)
"	> 77-94				≥ 6	OP4			3102	3)
"	≤ 77				≥ 23	OP6			3104	
"	≤ 62			≥ 28	≥ 10	OP7			3106	
"	> 52-62 som pasta					OP7			3106	20)
"	> 35-52			≥ 48		OP7			3106	
"	> 36-42	≥ 18			≤ 40	OP8			3107	
"	≤ 56,5 som pasta				≥ 15	OP8			3108	
"	≤ 52 som pasta					OP8			3108	20)

ORGANISK PEROXID	Koncentration (%)	Spädmedel typ A (%)	Spädmedel typ B (%) ¹⁾	Inert fast ämne (%)	Vatten (%)	Förpackningsmetod	Kontrolltemperatur (°C)	Nödtemperatur (°C)	UN-nr (gruppbenämning)	Sekundärfara och anmärkningar
"	≤ 42 som stabil dispersion i vatten			≥ 65		OP8			3109	
"	≤ 35								omfattas ej	29)
DI-(4-tert-BUTYLCYKLOHEXYL)-PEROXIDIKARBONAT	≤ 100					OP6	+30	+35	3114	
"	≤ 42 som stabil dispersion i vatten					OP8	+30	+35	3119	
DI-tert-BUTYLPEROXID	> 52-100					OP8			3107	
"	≤ 52		≥ 48			OP8			3109	25)
DI-tert-BUTYLPEROXIAZELAT	≤ 52	≥ 48				OP7			3105	
2,2-DI-(tert-BUTYLPEROXI)BUTAN	≤ 52	≥ 48				OP6			3103	
1,1-DI-(tert-BUTYLPEROXI)CYKLOHEXAN	> 80-100					OP5			3101	3)
"	≤ 72		≥ 28			OP5			3103	30)
"	> 52-80	≥ 20				OP5			3103	
"	> 42-52	≥ 48				OP7			3105	
"	≤ 42	≥ 13		≥ 45		OP7			3106	
"	≤ 27	≥ 25				OP8			3107	21)
"	≤ 42	≥ 58				OP8			3109	
"	≤ 13	≥ 13	≥ 74			OP8			3109	
1,1-DI-(tert-BUTYLPEROXI)CYKLOHEXAN+tert-BUTYLPEROXI-2-ETYLHEXANOAT	≤ 43 + ≤ 16	≥ 41				OP7			3105	
DI-n-BUTYLPEROXIDIKARBONAT	> 27-52		≥ 48			OP7	-15	-5	3115	
"	≤ 27		≥ 73			OP8	-10	0	3117	
"	≤ 42 som stabil dispersion i vatten (fryst)					OP8	-15	-5	3118	
DI-sec-BUTYLPEROXIDIKARBONAT	> 52-100					OP4	-20	-10	3113	
"	≤ 52		≥ 48			OP7	-15	-5	3115	
DI-(2-tert-BUTYLPEROXIISOPROPYL)BENSEN(ER)	> 42-100			≤ 57		OP7			3106	
"	≤ 42			≥ 58					omfattas ej	29)
DI-(tert-BUTYLPEROXI)FTALAT	> 42-52	≥ 48				OP7			3105	
"	≤ 52 som pasta					OP7			3106	20)
"	≤ 42	≥ 58				OP8			3107	
1,6-DI-(tert-BUTYLPEROXIKARBONYLOXI)HEXAN	≤ 72	≥ 28				OP5			3103	

ORGANISK PEROXID	Koncentration (%)	Spädmedel typ A (%)	Spädmedel typ B (%) ¹⁾	Inert fast ämne (%)	Vatten (%)	Förpackningsmetod	Kontrolltemperatur (°C)	Nödtemperatur (°C)	UN-nr (gruppbenämning)	Sekundärfara och anmärkningar
2,2-DI-(tert-BUTYLPEROXI)PROPAN	≤ 52	≥ 48				OP7			3105	
"	≤ 42	≥ 13		≥ 45		OP7			3106	
1,1-DI-(tert-BUTYLPEROXI)-3,3,5-TRIMETILCYKLOHEXAN	> 90-100					OP5			3101	3)
"	> 57-90	≥ 10				OP5			3103	
"	≤ 90	≥ 10	≥ 10			OP5			3103	30)
"	≤ 77	≥ 23	≥ 23			OP5			3103	
"	≤ 57	≥ 43		≥ 43		OP8			3110	
"	≤ 57	≥ 43				OP8			3107	
"	≤ 32	≥ 26	≥ 42			OP8			3107	
DIBÄRNSTENSSYRAPEROXID	> 72-100					OP4			3102	3) 17)
"	≤ 72				≥ 28	OP7	+10	+15	3116	
DICETYLPEROXIDIKARBONAT	≤ 100					OP7	+30	+35	3116	
"	≤ 42 som stabil dispersion i vatten					OP8	+30	+35	3119	
DI-(4-KLORBENSOYL)PEROXID	≤ 77				≥ 23	OP5			3102	3)
"	≤ 52 som pasta					OP7			3106	20)
"	≤ 32			≥ 68					omfattas ej	29)
DICYKLOHEXYLPEROXIDIKARBONAT	> 91-100					OP3	+10	+15	3112	3)
"	≤ 91				≥ 9	OP5	+10	+15	3114	
"	≤ 42 som stabil dispersion i vatten					OP8	+15	+20	3119	
DIDEKANOYLPEROXID	≤ 100					OP6	+30	+35	3114	
2,2-DI-(4,4-DI-(tert-BUTYLPEROXI)CYKLOHEXYL)PROPAN	≤ 42			≥ 58		OP7			3106	
"	≤ 22			≥ 78		OP8			3107	
DI-(2,4-DIKLORBENSOYL)PEROXID	≤ 77				≥ 23	OP5			3102	3)
"	≤ 52 som pasta					OP8	+20	+25	3118	
"	≤ 52 som pasta med silikonolja					OP7			3106	
DI-(2-ETOXIETYL)PEROXIDIKARBONAT	≤ 52			≥ 48		OP7	-10	0	3115	

ORGANISK PEROXID	Koncentration (%)	Spädmiddel typ A (%)	Spädmiddel typ B (%) ¹⁾	Inert fast ämne (%)	Vatten (%)	Förpackningsmetod	Kontrolltemperatur (°C)	Nödtemperatur (°C)	UN-nr (gruppbenämning)	Sekundärfara och anmärkningar
DI-(2-ETYLHEXYL)PEROXIDIKARBONAT	> 77-100					OP5	-20	-10	3113	
"	≤ 77		≥ 23			OP7	-15	-5	3115	
"	≤ 62 som stabil dispersion i vatten					OP8	-15	-5	3119	
"	≤ 52 som stabil dispersion i vatten (fryst)					OP8	-15	-5	3120	
2,2-DIHYDROPEROXIPROPAN	≤ 27			≥ 73		OP5			3102	3)
DI-(1-HYDROXICYKLOHEXYL)PEROXID	≤ 100					OP7			3106	
DIISOBUTYRYLPEROXID	> 32-52		≥ 48			OP5	-20	-10	3111	3)
"	≤ 32		≥ 68			OP7	-20	-10	3115	
DI-ISOPROPYLBENSENDIHYDROPEROXID	≤ 82	≥ 5			≥ 5	OP7			3106	24)
DIISOPROPYLPEROXIDIKARBONAT	≤ 28	≥ 72				OP7	-15	-5	3115	
DIISOPROPYLPEROXIDIKARBONAT	> 52-100					OP2	-15	-5	3112	3)
"	≤ 52		≥ 48			OP7	-20	-10	3115	
DIKUMYLPEROXID	> 52-100			≥ 48		OP8			3110	
"	≤ 52								omfattas ej	
DILAUROYLPEROXID	≤ 100					OP7			3106	
"	≤ 42 som stabil dispersion i vatten					OP8			3109	
DI-(3-METOXIBUTYL)PEROXIDIKARBONAT	≤ 52		≥ 48			OP7	-5	+5	3115	
DI-(2-METYLBENSOYL)PEROXID	≤ 87				≥ 13	OP5	+30	+35	3112	3)
DI-(3-METYLBENSOYL)PEROXID + BENSOYL(3-METYLBENSOYL)PEROXID + DIBENSOYLPEROXID	≤ 20 + ≤ 18 + ≤ 4		≥ 58			OP7	+35	+40	3115	
DI-(4-METYLBENSOYL)-PEROXID	≤ 52 som pasta med silikonolja					OP7			3106	
2,5-DIMETYL-2,5-DI-(BENSOYLPEROXI)HEXAN	> 82-100					OP5			3102	3)
"	≤ 82			≥ 18		OP7			3106	
"	≤ 82				≥ 18	OP5			3104	
2,5-DIMETYL-2,5-DI-(tert-BUTYLPEROXI)HEXAN	> 52-100					OP7			3105	
"	≤ 47 som pasta					OP8			3108	
"	≤ 52	≥ 48				OP8			3109	

ORGANISK PEROXID	Koncentration (%)	Spädmedel typ A (%)	Spädmedel typ B (%) ¹⁾	Inert fast ämne (%)	Vatten (%)	Förpackningsmetod	Kontrolltemperatur (°C)	Nödtemperatur (°C)	UN-nr (gruppbenämning)	Sekundärfara och anmärkningar
"	≤ 77			≥ 23		OP8			3108	
2,5-DIMETYL-2,5-DI-(tert-BUTYLPEROXI)HEX-3-YN	> 86-100					OP5			3101	3)
"	> 52-86	≥ 14				OP5			3103	26)
"	≤ 52			≥ 48		OP7			3106	
2,5-DIMETYL-2,5-DI-(2-ETYLHEXANOYLPEROXI)HEXANE	≤ 100					OP5	+20	+25	3113	
2,5-DIMETYL-2,5-DIHYDROPEROXIHEXAN	≤ 82				≥ 18	OP6			3104	
2,5-DIMETYL-2,5-DI-(3,5,5-TRIMETYLHEXANOYLPEROXI)HEXAN	≤ 77	≥ 23				OP7			3105	
1,1-DIMETYL-3-HYDROXIBUTYLPEROXINEOHEPTANOAT	≤ 52	≥ 48				OP8	0	+10	3117	
DIMYRISTYLPEROXIDIKARBONAT	≤ 100					OP7	+20	+25	3116	
"	≤ 42 som stabil dispersion i vatten					OP8	+20	+25	3119	
DI-(2-NEODEKANOYLPEROXIISOPROPYL)BENSEN	≤ 52	≥ 48				OP7	-10	0	3115	
DI-n-NONANOYLPEROXID	≤ 100					OP7	0	+10	3116	
DI-n-OKTANOYLPEROXID	≤ 100					OP5	+10	+15	3114	
DI-(2-FENOXIETYL)PEROXIDIKARBONAT	> 85-100					OP5			3102	3)
"	≤ 85				≥ 15	OP7			3106	
DIPROPIONYLPEROXID	≤ 27		≥ 73			OP8	+15	+20	3117	
DI-n-PROPYLPEROXIDIKARBONAT	≤ 100					OP3	-25	-15	3113	
"	≤ 77		≥ 23			OP5	-20	-10	3113	
DI-(3,5,5-TRIMETYLHEXANOYL)PEROXID	> 38-82	≥ 18				OP7	0	+10	3115	
"	≤ 52 som stabil dispersion i vatten					OP8	+10	+15	3119	
"	≤ 38	≥ 62				OP8	+20	+25	3119	
ETYL-3,3-DI-(tert-AMYLPEROXI)BUTYRAT	≤ 67	≥ 33				OP7			3105	
ETYL-3,3-DI-(tert-BUTYLPEROXI)BUTYRAT	> 77-100					OP5			3103	
"	≤ 77	≥ 23				OP7			3105	
"	≤ 52			≥ 48		OP7			3106	
"	≤ 52	≥ 48				OP7			3105	
"	≤ 52			≥ 48		OP7			3106	
1-(2-ETYLHEXANOYL-PEROXI)-1,3-DIMETYL-BUTYLPEROXIPIVALAT	≤ 52	≥ 45	≥ 10			OP7	-20	-10	3115	

ORGANISK PEROXID	Koncentration (%)	Spädmedel typ A (%)	Spädmedel typ B (%) ¹⁾	Inert fast ämne (%)	Vatten (%)	Förpackningsmetod	Kontrolltemperatur (°C)	Nödtemperatur (°C)	UN-nr (gruppbenämning)	Sekundärfara och anmärkningar
tert-HEXYLPEROXINEODEKANOAT	≤ 71	≥ 29				OP7	0	+10	3115	
tert-HEXYLPEROXIPIVALAT	≤ 72	≥ 28				OP7	+10	+15	3115	
3-HYDROXI-1,1-DIMETYL-BUTYLPEROXINEODEKANOAT	≤ 77	≥ 23				OP7	-5	+5	3115	
"	≤ 52	≥ 48				OP8	-5	+5	3117	
"	≤ 52 som stabil dispersion i vatten					OP8	-5	+5	3119	
ISOPROPYL-sec-BUTYLPEROXIDIKARBONAT	≤ 32 +	≥ 38				OP7	-20	-10	3115	
+ DI-sec-BUTYLPEROXIDIKARBONAT	≤ 15-18 +									
+ DI-ISOPROPYLPEROXIDIKARBONAT	≤ 12-15									
ISOPROPYL-sec-BUTYLPEROXIDIKARBONAT	≤ 52 +					OP5	-20	-10	3111	3)
+ DI-sec-BUTYLPEROXIDIKARBONAT	≤ 28 +									
+ DI-ISOPROPYLPEROXIDIKARBONAT	≤ 22					OP8			3109	13)
ISOPROPYLKUMYLHYDROPEROXID	≤ 72	≥ 28		≥ 14		OP1			3102	3)
3-KLORPEROXIBENSÖESYRA	> 57-86			≥ 3	≥ 40	OP7			3106	
"	≤ 57			≥ 6	≥ 17	OP7			3106	
"	≤ 77					OP8			3107	13)
KUMYLHYDROPEROXID	> 90-98	≤ 10				OP8			3109	13), 18)
"	≤ 90	≥ 10				OP8			3109	13), 18)
KUMYLPEROXINEODEKANOAT	≤ 87	≥ 13				OP7	-10	0	3115	
"	≤ 77	≥ 23				OP7	-10	0	3115	
"	≤ 52 som stabil dispersion i vatten					OP8	-10	0	3119	
KUMYLPEROXINEOHEPTANOAT	≤ 77	≥ 23				OP7	-10	0	3115	
KUMYLPEROXIPIVALAT	≤ 77	≥ 23				OP7	-5	+5	3115	
p-MENTYLHYDROPEROXID	> 72-100					OP7			3105	13)
"	≤ 72	≥ 28				OP8			3109	27)
METYLKLOHEXANONPEROXID(ER)	≤ 67	≥ 33				OP7	+35	+40	3115	
METYLETYLKETONPEROXID(ER)	se anm 8)	≥ 48				OP5			3101	3), 8), 13)
"	se anm 9)	≥ 55				OP7			3105	9)
"	se anm 10)	≥ 60				OP8			3107	10)
METYLISOBUTYLKETONPEROXID(ER)	≤ 62	≥ 19				OP7			3105	22)
METYLISOPROYLKETONPEROXID(ER)	Se anm 31)	≥ 70				OP8			3109	31)
ORGANISK PEROXID, FAST, PROV						OP2			3104	11)

ORGANISK PEROXID	Koncentration (%)	Spädmedel typ A (%)	Spädmedel typ B (%) ¹⁾	Inert fast ämne (%)	Vatten (%)	Förpackningsmetod	Kontrolltemperatur (°C)	Nödtemperatur (°C)	UN-nr (gruppbenämning)	Sekundärfara och anmärkningar
ORGANISK PEROXID, FAST, PROV, TEMPERATURKONTROLLERAD						OP2			3114	11)
ORGANISK PEROXID, FLYTANDE, PROV, TEMPERATURKONTROLLERAD						OP2			3103	11)
ORGANISK PEROXID, FLYTANDE, PROV, TEMPERATURKONTROLLERAD						OP2			3113	11)
3,3,5,7,7-PENTAMETYL-1,2,4-TRIOXEPAN	≤ 100					OP8			3107	
PEROXILAURINSYRA	≤ 100					OP8	+35	+40	3118	
PEROXIÄTTIKSYRA, TYP D, stabiliserad	≤ 43					OP7			3105	13), 14), 19)
PEROXIÄTTIKSYRA, TYP E, stabiliserad	≤ 43					OP8			3107	13), 15), 19)
PEROXIÄTTIKSYRA, TYP F, stabiliserad	≤ 43					OP8			3109	13), 16), 19)
PINANYLHYDROPEROXID	> 56-100					OP7			3105	13)
"	≤ 56	≥ 44				OP8			3109	
POLYETER-POLY-tert-BUTYLPEROXIKARBONAT	≤ 52		≥ 48			OP8			3107	
1,1,3,3-TETRAMETYL-BUTYLHYDROPEROXID	≤ 100					OP7			3105	
1,1,3,3-TETRAMETYL-BUTYLPEROXI-2-ETYLHEXANOAT	≤ 100					OP7	+15	+20	3115	
1,1,3,3-TETRAMETYL-BUTYL-PEROXINEODEKANOAT	≤ 72		≥ 28			OP7	-5	+5	3115	
"	≤ 52 som stabil dispersion i vatten					OP8, N	-5	+5	3119	
1,1,3,3-TETRAMETYL-BUTYL-PEROXIPIVALAT	≤ 77	≥ 23				OP7	0	+10	3115	
3,6,9-TRIETYL-3,6,9-TRIMETYL-1,4,7-TRIPEROXONAN	≤ 42	≥ 58				OP7			3105	28)

Anmärkningar (se sista kolumnen i tabell 2.2.52.4):

- 1) Spädmiddel typ B får alltid ersättas med spädmiddel typ A. Kokpunkten för spädmiddel typ B ska vara åtminstone 60°C högre än SADT för den organiska peroxiden.
- 2) Aktivt syre $\leq 4,7$ %.
- 3) Etikett "EXPLOSIV" enligt förlaga 1 (se 5.2.2.2.2) krävs.
- 4) Spädmiddel får ersättas med di-tert-butylperoxid.
- 5) Aktivt syre ≤ 9 %.
- 6) Med ≤ 9 % väteperoxid, aktivt syre ≤ 10 %.
- 7) Endast icke metalliska förpackningar tillåtna.
- 8) Aktivt syre > 10 % och $\leq 10,7$ %, med eller utan vatten.
- 9) Aktivt syre ≤ 10 %, med eller utan vatten.
- 10) Aktivt syre $\leq 8,2$ %, med eller utan vatten.
- 11) Se 2.2.52.1.9.
- 12) Upp till 2000 kg per kärl, tillordnade benämningen ORGANISK PEROXID TYP F utgående från storskaletest.
- 13) Etikett "FRÅTANDE" enligt förlaga 8 (se 5.2.2.2.2) krävs.
- 14) Beredningar av peroxiättiksyra, som uppfyller kriterierna i testhandboken, stycke 20.4.3 (d).
- 15) Beredningar av peroxiättiksyra, som uppfyller kriterierna i testhandboken, stycke 20.4.3 (e).
- 16) Beredningar av peroxiättiksyra, som uppfyller kriterierna i testhandboken, stycke 20.4.3 (f).
- 17) Genom tillsättning av vatten minskas den termiska stabiliteten hos denna organiska peroxid.
- 18) För koncentrationer under 80 % krävs ingen etikett "FRÅTANDE" enligt förlaga 8 (se 5.2.2.2.2).
- 19) Blandningar med väteperoxid, vatten och syra (syror).
- 20) Med spädmiddel typ A, med eller utan vatten.
- 21) Med ≥ 25 viktprocent spädmiddel typ A, dessutom med etylbensen.
- 22) Med ≥ 19 viktprocent spädmiddel typ A, dessutom med metylisobutylketon.
- 23) Med < 6 % di-tert-butylperoxid.
- 24) Med ≤ 8 % 1-isopropylhydroperoxi-4-isopropylhydroxibensen.
- 25) Spädmiddel typ B med kokpunkt > 110 °C.
- 26) Hydroperoxidhalt $< 0,5$ %.
- 27) För koncentrationer över 56 % krävs etikett "FRÅTANDE" enligt förlaga 8 (se 5.2.2.2.2).
- 28) Aktivt syre $\leq 7,6$ % i spädmiddel typ A med 95 %-ig avkokning i temperaturintervallet 200°C - 260°C.
- 29) Omfattas inte av bestämmelserna i ADR/ADR-S för klass 5.2
- 30) Spädmiddel typ B med kokpunkt > 130 °C.
- 31) Aktivt syre $\leq 6,7$ %.

[UPPHÄVD]

2.2.61 Klass 6.1 Giftiga ämnen**2.2.61.1 Kriterier**

2.2.61.1.1 Klass 6.1 omfattar ämnen för vilka det av erfarenhet är känt eller efter djurförsök kan befaras att de vid påverkan vid ett enstaka tillfälle eller under kort tid av relativt små mängder, genom inandning, hudabsorption eller förtäring, kan vara hälsoskadliga eller leda till döden hos människor.

2.2.61.1.2 Ämnen i klass 6.1 indelas enligt följande:

- T Giftiga ämnen utan sekundärfara
 - T1 Organiska vätskor
 - T2 Organiska fasta ämnen
 - T3 Metallorganiska ämnen
 - T4 Oorganiska vätskor
 - T5 Oorganiska fasta ämnen
 - T6 Pesticider, flytande
 - T7 Pesticider, fasta
 - T8 Prover
 - T9 Övriga giftiga ämnen
- TF Giftiga brandfarliga ämnen
 - TF1 Vätskor
 - TF2 Vätskor, vilka används som pesticider
 - TF3 Fasta ämnen
- TS Giftiga självupphettande fasta ämnen
- TW Giftiga ämnen, som i kontakt med vatten utvecklar brandfarliga gaser
 - TW1 Vätskor
 - TW2 Fasta ämnen
- TO Giftiga oxiderande ämnen
 - TO1 Vätskor
 - TO2 Fasta ämnen
- TC Giftiga frätande ämnen
 - TC1 Organiska vätskor
 - TC2 Organiska fasta ämnen
 - TC3 Oorganiska vätskor
 - TC4 Oorganiska fasta ämnen
- TFC Giftiga brandfarliga frätande ämnen

Definitioner

2.2.61.1.3 För ADR/ADR-S gäller:

LD₅₀-värde (dödlig mediansdos) för akut giftighet vid förtäring är den statistiskt härledda engångsmängd av ett ämne som vid oralt intag förväntas leda till död inom 14 dagar hos 50 procent av unga, vuxna albinoråttor. LD₅₀-värdet anges som vikten av provämnet genom försöksdjurets kroppsvikt (mg/kg).

LD₅₀-värde för akut giftighet vid hudabsorption är den mängd av ett ämne som vid kontinuerlig kontakt under 24 h på bar hud hos albinokaniner med största sannolikhet dödar hälften av djuren i gruppen inom 14 dagar. Antalet djur som omfattas av försöket ska vara tillräckligt stort för att resultatet ska bli statistiskt signifikant och motsvara god farmakologisk sed. Resultatet anges i mg per kg kroppsvikt.

LC₅₀-värde för akut giftighet vid inandning är den koncentration av ånga, dimma eller damm som när den kontinuerligt andas in under 1 h av en grupp unga, vuxna albinoråttor, hanar och honor, med största sannolikhet dödar hälften av djuren i gruppen inom 14 dagar. Ett fast ämne ska testas om det finns risk för att minst 10 % av den totala vikten är damm i inandningsbar form, t ex när partiklarnas aerodynamiska diameter är högst 10 µm. Ett flytande ämne ska genomgå test, om det finns risk för att det kan uppstå dimma från en läckande transportbehållare. I ett för test förberett prov ska över 90 viktprocent av både fasta och flytande ämnen vara partiklar som kan andas in, så som beskrivs ovan. Resultatet anges i mg per liter luft för damm och dimma och i ml per m³ luft (ppm) för ånga.

Klassificering och inplacering i förpackningsgrupper

- 2.2.61.1.4 Ämnen i klass 6.1 ska efter sin farlighetsgrad vid transport inplaceras i någon av följande förpackningsgrupper:
 Förpackningsgrupp I: mycket giftiga ämnen
 Förpackningsgrupp II: giftiga ämnen
 Förpackningsgrupp III: mindre giftiga ämnen
- 2.2.61.1.5 Ämnen, lösningar, blandningar och föremål som tillhör klass 6.1 är angivna i kapitel 3.2, tabell A. Tillordning av ämnen, lösningar och blandningar, som inte är upptagna i kapitel 3.2, tabell A, med tillämplig benämning i 2.2.61.3 och förpackningsgrupp enligt bestämmelserna i kapitel 2.1 ska ske enligt kriterierna i 2.2.61.1.6 - 2.2.61.1.11.
- 2.2.61.1.6 Vid bedömningen av giftighetsgraden ska erfarenhet av förgiftningsfall hos människor ligga till grund. Vidare ska hänsyn tas till särskilda egenskaper hos ämnet i fråga, såsom flytande tillstånd, hög flyktighet, stor sannolikhet för sorption genom huden och särskilda biologiska verkningar.
- 2.2.61.1.7 Föreligger inte erfarenheter från människor ska giftighetsgraden fastställas genom utvärdering av djurförsök enligt följande tabell:

Förpackningsgrupp	Giftighet vid förtäring LD ₅₀ (mg/kg)	Giftighet vid hudabsorption LD ₅₀ (mg/kg)	Giftighet vid inandning av damm och dimma LC ₅₀ (mg/l)
I	≤ 5	≤ 50	≤ 0,2
II	> 5 och ≤ 50	> 50 och ≤ 200	> 0,2 och ≤ 2
III ^{a)}	> 50 och ≤ 300	> 200 och ≤ 1000	> 2 och ≤ 4

^{a)} Ämnen med tårgasliknande egenskaper ska inplaceras i förpackningsgrupp II, även om uppgifter om dess giftighet motsvarar förpackningsgrupp III.

- 2.2.61.1.7.1 När ett ämne har olika grader av giftighet vid två eller flera tillförselsätt ska klassificeringen grundas på den högsta giftighetsgraden.
- 2.2.61.1.7.2 Ämnen, som uppfyller kriterierna för klass 8 och uppvisar en giftighet vid inandning av damm eller dimma (LC₅₀) som motsvarar förpackningsgrupp I, får endast tillordnas klass 6.1 om giftigheten vid förtäring eller hudabsorption motsvarar åtminstone förpackningsgrupp I eller II. I annat fall ska ämnet om så krävs tillordnas klass 8 (se 2.2.8.1.5).
- 2.2.61.1.7.3 Kriterierna för ett ämnes giftighet vid inandning av dimma eller damm är baserade på LC₅₀-värden vid en exponering under 1 h. När sådana värden finns tillgängliga ska de användas. Om emellertid endast LC₅₀-värden för exponering 4 h finns tillgängliga kan

dessa värden multipliceras med fyra och resultatet användas i stället för ovanstående kriterium, dvs. $LC_{50}(4\text{ h}) \times 4$ anses likvärdigt med $LC_{50}(1\text{ h})$.

Giftighet vid inandning av ångor

- 2.2.61.1.8 Vätskor som avger giftiga ångor ska tillordnas följande grupper där "V" är den mätade ångans koncentration uttryckt i ml/m^3 luft (flyktighet) vid 20 °C och standardatmosfärstryck:

	Förpackningsgrupp	
mycket giftiga	I	$V \geq 10 \times LC_{50}$ och $LC_{50} \leq 1\,000\text{ ml/m}^3$
giftiga	II	$V \geq LC_{50}$ och $LC_{50} \leq 3\,000\text{ ml/m}^3$ och kriterierna för förpackningsgrupp I inte är uppfyllda
mindre giftiga	III ^{a)}	$V \geq 1/5 \times LC_{50}$ och $LC_{50} \leq 5\,000\text{ ml/m}^3$ och kriterierna för förpackningsgrupp I eller II inte är uppfyllda

a) Ämnen med tårgasliknande egenskaper ska inplaceras i förpackningsgrupp II, även om värdena för deras giftighet motsvarar kriterierna för förpackningsgrupp III.

Dessa kriterier är baserade på LC_{50} -värden vid exponering 1 h, och sådana värden ska användas, där de finns tillgängliga.

Om emellertid endast LC_{50} -värden för exponering 4 h finns tillgängliga kan dessa värden multipliceras med två och resultatet användas i stället för ovanstående kriterium, dvs. $LC_{50}(4\text{ h}) \times 2$ anses likvärdigt med $LC_{50}(1\text{ h})$.

Gränslinjer för förpackningsgrupper - giftighet vid inandning av ångor

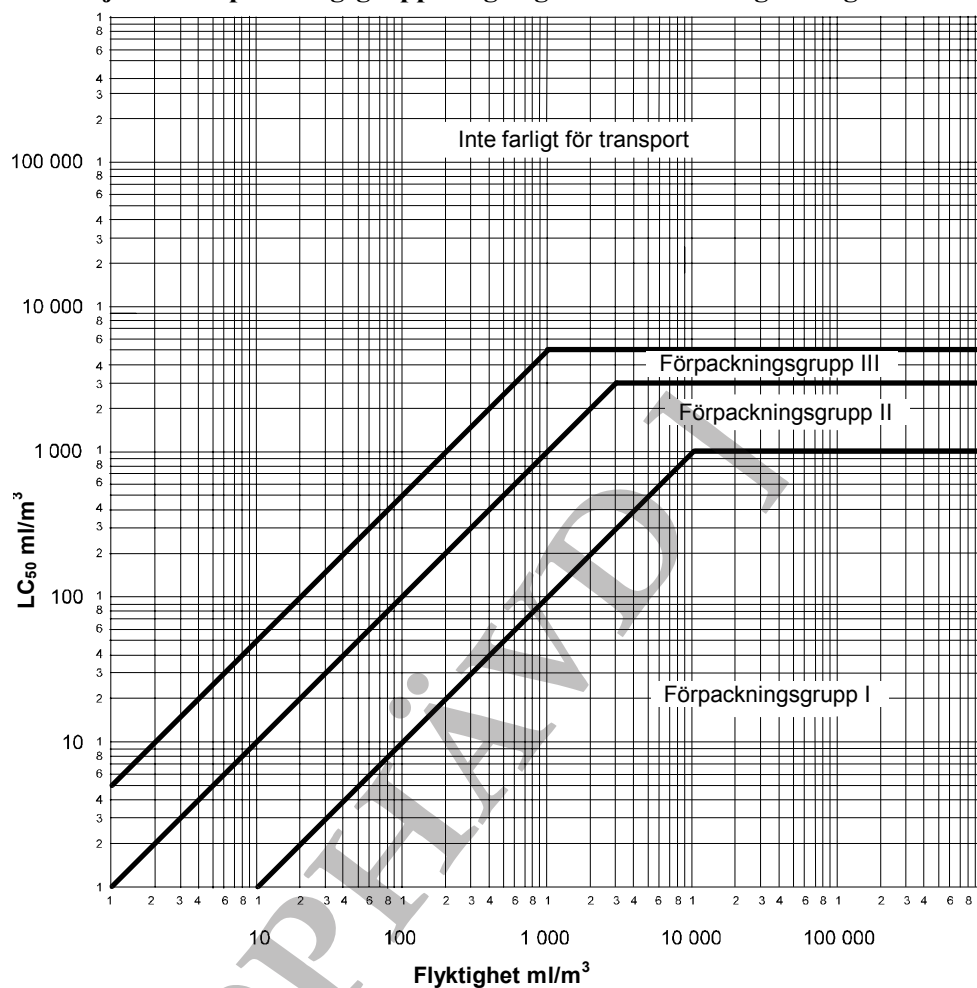

I denna figur presenteras kriterierna i grafisk form för att underlätta klassificeringen. På grund av den begränsade noggrannheten vid användning av grafisk framställning ska emellertid ämnen som hamnar på eller nära en skiljelinje kontrolleras med hjälp av de siffermässiga kriterierna.

Blandningar av vätskor

2.2.61.1.9 Blandningar av vätskor som är giftiga vid inandning ska inplaceras i förpackningsgrupper med beaktande av nedanstående uppgifter:

2.2.61.1.9.1 Om LC₅₀-värdet är känt för varje giftigt ämne som ingår i blandningen, kan förpackningsgruppen bestämmas enligt följande:

(a) Beräkning av LC₅₀ för blandningen:

$$LC_{50}(\text{blandning}) = \frac{1}{\sum_{i=1}^n \frac{f_i}{LC_{50i}}}$$

där:

f_i = molbråket för beståndsdelen "i" i blandningen,

LC_{50i} = medelvärdet av dödlig koncentration för ingående beståndsdel "i", i ml/m³.

- (b) Beräkning av flyktighet för varje beståndsdel i blandningen:

$$V_i = P_i \times \frac{10^6}{101,3} \quad (\text{ml/m}^3)$$

där:

P_i = partialtrycket för beståndsdelens "i" i kPa vid 20 °C och standardatmosfärtryck.

- (c) Beräkning av förhållandet mellan flyktighet och LC_{50} -värdet:

$$R = \sum_{i=1}^n \frac{V_i}{LC_{50i}}$$

- (d) De beräknade värdena på LC_{50} (blandning) och R används sedan för att bestämma vilken förpackningsgrupp blandningen hör till:

förpackningsgrupp I: $R \geq 10$ och LC_{50} (blandning) $\leq 1000 \text{ ml/m}^3$,

förpackningsgrupp II: $R \geq 1$ och LC_{50} (blandning) $\leq 3000 \text{ ml/m}^3$, om blandningen inte uppfyller kriterierna för förpackningsgrupp I,

förpackningsgrupp III: $R \geq 1/5$ och LC_{50} (blandning) $\leq 5000 \text{ ml/m}^3$, om blandningen inte uppfyller kriterierna för förpackningsgrupp I eller II.

2.2.61.1.9.2 Saknas uppgift om LC_{50} -värde för de giftiga beståndsdelarna kan blandningen inplaceras i en förpackningsgrupp med nedan beskrivna förenklade test av tröskeltoxicitet som grund. I så fallet ska den strängaste förpackningsgruppen bestämmas och användas vid transport av blandningen.

2.2.61.1.9.3 En blandning inplaceras i förpackningsgrupp I endast om den uppfyller följande båda kriterier:

- (a) Ett prov av vätskeblandningen sprayas och späds ut med luft för att erhålla en testatmosfär av 1000 ml/m^3 vätskespray i luft. Tio albinoråttor (fem hanar och fem honor) exponeras för denna testatmosfär under 1 timme och observeras därefter under 14 dagar. Om fem eller fler av försöksdjuren dör under observationsperioden på 14 dagar ska blandningen antas ha ett LC_{50} -värde på 1000 ml/m^3 eller mindre.
- (b) Ett prov av ångan i jämvikt med vätskeblandningen späds ut med nio volymsdelar luft för att erhålla en testatmosfär. Tio albinoråttor (fem hanar och fem honor) exponeras för denna testatmosfär under 1 timme och observeras därefter under 14 dagar. Om fem eller fler av försöksdjuren dör under observationsperioden på 14 dagar ska blandningen antas ha en flyktighet som är lika med eller större än 10 gånger blandningens LC_{50} -värde.

- 2.2.61.1.9.4 En blandning inplaceras i förpackningsgrupp II endast om den uppfyller följande båda kriterier men inte kriterierna för förpackningsgrupp I:
- (a) Ett prov av vätskeblandningen sprayas och späds ut med luft för att erhålla en testatmosfär av 3000 ml/m³ vätskespray i luft. Tio albinoråttor (fem hanar och fem honor) exponeras för denna testatmosfär under 1 timme och observeras därefter under 14 dagar. Om fem eller fler av försöksdjuren dör under observationsperioden på 14 dagar ska blandningen antas ha ett LC₅₀-värde på 3000 ml/m³ eller mindre.
 - (b) Ett prov av ångan i jämvikt med vätskeblandningen används för att bilda en testatmosfär. Tio albinoråttor (fem hanar och fem honor) exponeras för denna testatmosfär under 1 timme och observeras därefter under 14 dagar. Om fem eller fler av försöksdjuren dör under observationsperioden på 14 dagar ska blandningen antas ha en flyktighet som är lika med eller större än blandningens LC₅₀-värde.

- 2.2.61.1.9.5 En blandning inplaceras i förpackningsgrupp III endast om den uppfyller följande två kriterier men inte kriterierna för förpackningsgrupp I eller II:
- (a) Ett prov av vätskeblandningen sprayas och späds ut med luft för att erhålla en testatmosfär av 5000 ml/m³ vätskespray i luft. Tio albinoråttor (fem hanar och fem honor) exponeras för denna testatmosfär under 1 timme och observeras därefter under 14 dagar. Om fem eller fler av försöksdjuren dör under observationsperioden på 14 dagar ska blandningen antas ha ett LC₅₀-värde på 5000 ml/m³ eller mindre.
 - (b) Ångkoncentrationen (flyktigheten) för vätskeblandningen mäts. Är den lika med eller större än 1000 ml/m³ ska blandningen antas ha en flyktighet som är lika med eller större än 1/5 av blandningens LC₅₀-värde.

Beräkningsmetoder för blandningars giftighet vid förtäring och hudabsorption

- 2.2.61.1.10 För klassificering av blandningar i klass 6.1 och bestämning av korrekt förpackningsgrupp i enlighet med kriterierna för giftighet vid förtäring och hudabsorption (se 2.2.61.1.3) måste blandningens akuta LD₅₀-värde beräknas.
- 2.2.61.1.10.1 När en blandning innehåller endast ett aktivt ämne vars LD₅₀-värde är känt kan, om tillförlitliga uppgifter om akut giftighet vid förtäring och hudabsorption saknas, blandningens LD₅₀-värden för förtäring och hudabsorption bestämmas enligt följande:

$$LD_{50} - \text{värdet hos blandningen} = \frac{LD_{50} - \text{värdet hos den aktiva substansen}}{\text{den aktiva substansens halt i viktsprocent}} \times 100$$

- 2.2.61.1.10.2 Om en blandning innehåller mer än en aktiv komponent kan blandningens LD₅₀-värde för förtäring och hudabsorption bestämmas på tre sätt. Den rekommenderade metoden är att ta fram tillförlitliga värden för akut giftighet vid förtäring och hudabsorption för den aktuella blandningen som ska transporteras. Om tillförlitliga, noggranna värden inte är tillgängliga, får en av följande metoder användas:
- (a) klassificering av beredningen efter den farligaste beståndsdelarna i blandningen under antagandet att komponenten har samma koncentration som den totala koncentrationen av alla aktiva beståndsdelar,

(b) tillämpning av formeln:

$$\frac{C_A}{T_A} + \frac{C_B}{T_B} + \dots + \frac{C_Z}{T_Z} = \frac{100}{T_M}$$

där:

C = koncentrationen i procent av beståndsdel A, B,.....Z i blandningen

T = LD₅₀-värdet vid förtäring av beståndsdel A, B,.....Z

T_M = blandningens LD₅₀-värde vid förtäring.

Anm Formeln kan även användas för giftighet vid hudabsorption, under förutsättning att information finns tillgänglig och är av samma slag för alla ingående beståndsdelar. Användning av denna formel tar inte hänsyn till eventuella potentierings- eller skyddseffekter.

Klassificering av pesticider (bekämpningsmedel)

- 2.2.61.1.11 Alla aktiva pesticidbeståndsdelar och beredningar av dessa, för vilka LC₅₀- eller LD₅₀-värdena är kända och som har klassificerats i klass 6.1, ska inplaceras i enlighet med kriterierna i 2.2.61.1.6 – 2.2.61.1.9 i motsvarande förpackningsgrupp. Ämnen och beredningar som uppvisar sekundärfaror ska klassificeras enligt tabellen för dominant fara i 2.1.3.9 med inplacering i motsvarande förpackningsgrupp.
- 2.2.61.1.11.1 Om LD₅₀-värdet för en pesticidberedning avseende förtäring eller hudabsorption inte är känt, men LD₅₀-värdena för de aktiva ämnena är kända, så kan LD₅₀-värdet för beredningen tas fram genom tillämpning av metoderna i 2.2.61.1.10.
- Anm* LD₅₀-värden för giftigheten hos ett visst antal vanliga pesticider kan erhållas från senaste utgåvan av dokumentet ”The WHO Recommended Classification of Pesticides by Hazard and Guidelines to Classification”, som kan beställas från Världshälsoorganisationen (WHO), International Programme on Chemical Safety, CH-1211 Genève 27. Även om detta dokument kan användas som uppgiftskälla för LD₅₀-värden för pesticider, får dock klassifikationssystemet som anges där inte användas för klassificering för transport av pesticider eller bestämning av förpackningsgrupp, som ska ske enligt bestämmelserna i ADR/ADR-S.
- 2.2.61.1.11.2 Den officiella transportbenämningen för en pesticid ska väljas med den aktiva beståndsdelens, pesticidens aggregationstillstånd och alla eventuellt förekommande sekundärfaror som grund (se 3.1.2).
- 2.2.61.1.12 Om ämnen i klass 6.1 på grund av tillsatser övergår till andra farlighetskategorier än dem, som de i kapitel 3.2 tabell A upptagna ämnena tillhör, ska sådana blandningar tillordnas de benämningar de tillhör på grund av sin faktiska farlighet.
- Anm* För klassificering av lösningar och blandningar (som beredningar och avfall), se även 2.1.3.
- 2.2.61.1.13 Utgående från kriterierna i 2.2.61.1.6 – 2.2.61.1.11 kan också avgöras om en lösning eller en blandning, som är namngiven eller innehåller ett namngivet ämne, har sådana egenskaper att lösningen eller blandningen inte omfattas av bestämmelserna för denna klass.

- 2.2.61.1.14 Ämnen, lösningar och blandningar – med undantag av ämnen och beredningar vilka används som pesticider – som inte motsvarar kriterierna i direktiv 67/548/EEG³⁾ eller 1999/45/EG⁴⁾ i gällande version och därför inte klassificeras som mycket giftiga, giftiga eller hälsoskadliga enligt dessa direktiv i gällande version, kan anses vara ämnen som inte omfattas av klass 6.1.
- 2.2.61.2 **Ämnen ej tillåtna för transport**
- 2.2.61.2.1 Kemiskt instabila ämnen i klass 6.1 får transporteras endast om nödvändiga åtgärder har vidtagits för att förhindra att de sönderfaller eller polymeriserar på ett sätt som medför fara under transport. Därför ska även särskilt kontrolleras att kärl och tankar inte innehåller ämnen som befrämjar sådana reaktioner.
- 2.2.61.2.2 Följande ämnen och blandningar är inte tillåtna för transport:
- cyanväte, vattenfritt, och cyanvätelösningar (blåsyralösningar), som inte uppfyller villkoren för UN 1051, 1613, 1614 och 3294,
 - andra metallkarbonyler än UN 1259 NICKELKARBONYL och UN 1994 JÄRNPENTAKARBONYL med flampunkt under 23°C,
 - 2,3,7,8-TETRAKLORDIBENSO-1,4-DIOXIN (TCDD) i koncentrationer som räknas som mycket giftiga enligt kriterierna i 2.2.61.1.7,
 - UN 2249 DIKLORDIMETYLETER, SYMMETRISK,
 - beredningar av fosfider utan tillsatser för att motverka utveckling av giftiga brandfarliga gaser.

³⁾ EG-rådets direktiv 67/548/EEG av den 27 juni 1967 om tillnärmning av medlemsstaternas lagar och andra författningar om klassificering, förpackning och märkning av farliga ämnen, publicerat i Official Journal of the European Communities, No. L196 den 16 augusti 1967, s 1.

⁴⁾ Europaparlamentets och rådets direktiv 1999/45/EG av den 31 maj 1999 om tillnärmning av medlemsstaternas lagar och andra författningar om klassificering, förpackning och märkning av farliga preparat, publicerat i Official Journal of the European Communities, No. L200 den 30 juli 1999, s 1-68.

2.2.61.3 Förteckning över samlingsbenämningar

Sekundärfara	Klassificeringskod	UN-nr	Benämning på ämnen och föremål
Giftiga ämnen			1583 KLORPIKRIN, BLANDNING, N.O.S. 1602 FÄRGÄMNE, FLYTANDE, GIFTIGT, N.O.S. eller 1602 FÄRGÄMNESKOMPLEMENT, FLYTANDE, GIFTIG, N.O.S. 1693 TÄRGASÄMNE, FLYTANDE, N.O.S. 1851 LÄKEMEDEL, FLYTANDE, GIFTIG N.O.S. 2206 ISOCYANATER, GIFTIGA, N.O.S. eller 2206 ISOCYANATLÖSNING, GIFTIG, N.O.S. 3140 ALKALOIDER, FLYTANDE, N.O.S. eller 3140 ALKALOIDSALTER, FLYTANDE, N.O.S. 3142 DESINFEKTIONSMEDEL, FLYTANDE, GIFTIGT, N.O.S.
		flytande ^{a)} T1	3144 NIKOTINFÖRENING, FLYTANDE, N.O.S. eller 3144 NIKOTINBEREDNING, FLYTANDE, N.O.S. 3172 TOXINER, UTVUNNA FRÅN LEVANDE MATERIAL, FLYTANDE N.O.S. 3276 NITRILER, FLYTANDE, GIFTIGA, N.O.S. 3278 FOSFORORGANISK FÖRENING, FLYTANDE, GIFTIG, N.O.S. 2810 GIFTIG VÄTSKA, ORGANISK, N.O.S. 3381 GIFTIG VÄTSKA VID INANDNING, N.O.S. med en giftighet vid inandning om högst 200 ml/m ³ och mättad ångkoncentration om minst 500 LC ₅₀ 3382 GIFTIG VÄTSKA VID INANDNING, N.O.S. med en giftighet vid inandning om högst 1000 ml/m ³ och mättad ångkoncentration om minst 10 LC ₅₀
	organiska	fast ^{a) b)} T2	1544 ALKALOIDER, FASTA, N.O.S. eller 1544 ALKALOIDSALTER, FASTA, N.O.S. 1601 DESINFEKTIONSMEDEL, FAST, GIFTIGT, N.O.S. 1655 NIKOTINFÖRENING, FAST, N.O.S. eller 1655 NIKOTINBEREDNING, FAST, N.O.S. 3448 TÄRGASÄMNE, FAST, N.O.S. 3143 FÄRGÄMNE, FAST, GIFTIGT, N.O.S. eller 3143 FÄRGÄMNESKOMPLEMENT, FAST, GIFTIG, N.O.S. 3249 LÄKEMEDEL, FAST, GIFTIG N.O.S. 3439 NITRILER, FASTA, GIFTIGA, N.O.S. 3462 TOXINER, UTVUNNA FRÅN LEVANDE MATERIAL, FASTA N.O.S. 3464 FOSFORORGANISK FÖRENING, GIFTIG, FAST, N.O.S. 2811 GIFTIGT FAST ÄMNE, ORGANISKT, N.O.S.
			2026 FENYLKVICKSILVERFÖRENING, N.O.S. 2788 ORGANISK TENNFÖRENING, FLYTANDE, N.O.S. 3146 ORGANISK TENNFÖRENING, FAST, N.O.S. 3280 ORGANISK ARSENIKFÖRENING, FLYTANDE, N.O.S. 3465 ORGANISK ARSENIKFÖRENING, FAST, N.O.S. 3281 METALLKARBONYLER, FLYTANDE, N.O.S. 3466 METALLKARBONYLER, FASTA, N.O.S. 3282 METALLORGANISK FÖRENING, FLYTANDE, GIFTIG, N.O.S. 3467 METALLORGANISK FÖRENING, FAST, GIFTIG, N.O.S.
utan sekundärfara	organometalliska ^{c) d)}	T3	

Sekundärfara	Klassificeringskod	UN-nr	Benämning på ämnen och föremål
(forts)			
	flytande ^{e)}	T4	1556 ARSENIKFÖRENING, FLYTANDE, N.O.S., oorganisk, inklusive arsenater, n.o.s., arseniter, n.o.s. och arseniksulfider, n.o.s. 1935 CYANIDLÖSNING, N.O.S. 2024 KVICKSILVERFÖRENING, FLYTANDE, N.O.S. 3141 ANTIMONFÖRENING, OORGANISK, FLYTANDE, N.O.S. 3287 GIFTIG OORGANISK VÄTSKA, N.O.S. 3440 SELENFÖRENING, FLYTANDE, N.O.S. 3381 GIFTIG VÄTSKA VID INANDNING, N.O.S. med en giftighet vid inandning om högst 200 ml/m ³ och mättad ångkoncentration om minst 500 LC ₅₀ 3382 GIFTIG VÄTSKA VID INANDNING, N.O.S. med en giftighet vid inandning om högst 1000 ml/m ³ och mättad ångkoncentration om minst 10 LC ₅₀
	oorganiska		
	fasta ^{f) g)}	T5	1549 ANTIMONFÖRENING, OORGANISK, FAST, N.O.S. 1557 ARSENIKFÖRENING, FAST, N.O.S., oorganisk inklusive arsenater, n.o.s., arseniter, n.o.s. och arseniksulfider, n.o.s. 1564 BARIUMFÖRENING, N.O.S. 1566 BERYLLIUMFÖRENING, N.O.S. 1588 CYANIDER, OORGANISKA, FASTA N.O.S. 1707 TALLIUMFÖRENING, N.O.S. 2025 KVICKSILVERFÖRENING, FAST, N.O.S. 2291 BLYFÖRENING, LÖSLIG, N.O.S. 2570 KADMIMUMFÖRENING 2630 SELENATER eller 2630 SELENITER 2856 KISELFUORIDER, N.O.S. 3283 SELENFÖRENING, FAST, N.O.S. 3284 TELLURFÖRENING, N.O.S. 3285 VANADINFÖRENING, N.O.S. 3288 GIFTIGT OORGANISKT FAST ÄMNE, N.O.S.
	pesticider		
	flytande ^{h)}	T6	2992 KARBAMATPESTICID, FLYTANDE, GIFTIG 2994 ARSENIKHALTIG PESTICID, FLYTANDE, GIFTIG 2996 KLORORGANISK PESTICID, FLYTANDE, GIFTIG 2998 TRIAZINPESTICID, FLYTANDE, GIFTIG 3006 TIOKARBAMATPESTICID, FLYTANDE, GIFTIG 3010 KOPPARBASERAD PESTICID, FLYTANDE, GIFTIG 3012 KVICKSILVERBASERAD PESTICID, FLYTANDE, GIFTIG 3014 SUBSTITUERAD NITROFENOLPESTICID, FLYTANDE, GIFTIG 3016 BIPYRIDYLPESTICID, FLYTANDE, GIFTIG 3018 FOSFORORGANISK PESTICID, FLYTANDE, GIFTIG 3020 TENNORGANISK PESTICID, FLYTANDE, GIFTIG 3026 KUMARINDERIVATPESTICID, FLYTANDE, GIFTIG 3348 FENOXIÄTTIKSYRADERIVATPESTICID, FLYTANDE, GIFTIG 3352 PYRETROIDPESTICID, FLYTANDE, GIFTIG 2902 PESTICID, FLYTANDE, GIFTIG, N.O.S.
	fasta ^{h)}	T7	2757 KARBAMATPESTICID, FAST, GIFTIG 2759 ARSENIKHALTIG PESTICID, FAST, GIFTIG 2761 KLORORGANISK PESTICID, FAST, GIFTIG 2763 TRIAZINPESTICID, FAST, GIFTIG 2771 TIOKARBAMATPESTICID, FAST, GIFTIG 2775 KOPPARBASERAD PESTICID, FAST, GIFTIG 2777 KVICKSILVERBASERAD PESTICID, FAST, GIFTIG 2779 SUBSTITUERAD NITROFENOLPESTICID, FAST, GIFTIG 2781 BIPYRIDYLPESTICID, FAST, GIFTIG 2783 FOSFORORGANISK PESTICID, FAST, GIFTIG 2786 TENNORGANISK PESTICID, FAST, GIFTIG 3027 KUMARINDERIVATPESTICID, FAST, GIFTIG 3048 ALUMINIUMFOSFIDPESTICID 3345 FENOXIÄTTIKSYRADERIVATPESTICID, FAST, GIFTIG 3349 PYRETROIDPESTICID, FAST, GIFTIG 2588 PESTICID, FAST, GIFTIG, N.O.S.
	prover	T8	3315 KEMISKT PROV, GIFTIGT
	andra giftiga ämnen ^{l)}	T9	3243 FASTA ÄMNEN, SOM INNEHÅLLER GIFTIG VÄTSKA, N.O.S.

Sekundärfara	Klassificeringskod	UN-nr	Benämning på ämnen och föremål
(forts)			
	flytande ^{J),K)}	TF1	3071 MERKAPTANER, FLYTANDE, GIFTIGA, BRANDFARLIGA, N.O.S. eller 3071 MERKAPTANERBLANDNING, FLYTANDE, GIFTIG, BRANDFARLIG, N.O.S. 3080 ISOCYANATER, GIFTIGA, BRANDFARLIGA, N.O.S. eller 3080 ISOCYANATLÖSNING, GIFTIG, BRANDFARLIG, N.O.S. 3275 NITRILER, GIFTIGA, BRANDFARLIGA, N.O.S. 3279 FOSFORORGANISK FÖRENING, GIFTIG, BRANDFARLIG, N.O.S. 2929 GIFTIG ORGANISK VÄTSKA, BRANDFARLIG, N.O.S. 3383 GIFTIG VÄTSKA VID INANDNING, BRANDFARLIG, N.O.S. med en giftighet vid inandning om högst 200 ml/m ³ och mättad ångkoncentration om minst 500 LC ₅₀ 3384 GIFTIG VÄTSKA VID INANDNING, BRANDFARLIG, N.O.S. med en giftighet vid inandning om högst 1000 ml/m ³ och mättad ångkoncentration om minst 10 LC ₅₀
brand-farliga	TF		
	pesticider (flampunkt lägst 23°C)	TF2	2991 KARBAMATPESTICID, FLYTANDE, GIFTIG, BRANDFARLIG 2993 ARSENIKHALTIG PESTICID, FLYTANDE, GIFTIG, BRANDFARLIG 2995 KLORORGANISK PESTICID, FLYTANDE, GIFTIG, BRANDFARLIG 2997 TRIAZINPESTICID, FLYTANDE, GIFTIG, BRANDFARLIG 3005 TIOKARBAMATPESTICID, FLYTANDE, GIFTIG, BRANDFARLIG 3009 KOPPARBASERAD PESTICID, FLYTANDE, GIFTIG, BRANDFARLIG 3011 KVICKSILVERBASERAD PESTICID, FLYTANDE, GIFTIG, BRANDFARLIG 3013 SUBSTITUERAD NITROFENOLPESTICID, FLYTANDE, GIFTIG, BRANDFARLIG 3015 BIPYRIDYLPESTICID, FLYTANDE, GIFTIG, BRANDFARLIG 3017 FOSFORORGANISK PESTICID, FLYTANDE, GIFTIG, BRANDFARLIG 3019 TENNORGANISK PESTICID, FLYTANDE, GIFTIG, BRANDFARLIG 3025 KUMARINDERIVATPESTICID, FLYTANDE, GIFTIG, BRANDFARLIG 3347 FENOXYIÄTTIKSYRADERIVATPESTICID, FLYTANDE, GIFTIG, BRANDFARLIG 3351 PYRETROIDPESTICID, FLYTANDE, GIFTIG, BRANDFARLIG 2903 PESTICID, FLYTANDE, GIFTIG, BRANDFARLIG, N.O.S.
	fasta	TF3	1700 TÄRGASLJUS 2930 GIFTIGT ORGANISKT FAST ÄMNE, BRANDFARLIGT, N.O.S.
självupphettande, fasta ^{C)}		TS	3124 GIFTIGT FAST ÄMNE, SJÄLVUPPHETTANDE, N.O.S.
vattenreaktiva ^{d)}	TW		
	flytande	TW1	3123 GIFTIG VÄTSKA, VATTENREAKTIV, N.O.S. 3385 GIFTIG VÄTSKA VID INANDNING, VATTENREAKTIV, N.O.S. med en giftighet vid inandning om högst 200 ml/m ³ och mättad ångkoncentration om minst 500 LC ₅₀ 3386 GIFTIG VÄTSKA VID INANDNING, VATTENREAKTIV, N.O.S. med en giftighet vid inandning om högst 1000 ml/m ³ och mättad ångkoncentration om minst 10 LC ₅₀
	fasta ^{l)}	TW2	3125 GIFTIGT FAST ÄMNE, VATTENREAKTIVT, N.O.S.
oxiderande ^{m)}	TO		
	flytande	TO1	3122 GIFTIG VÄTSKA, OXIDERANDE, N.O.S. 3387 GIFTIG VÄTSKA VID INANDNING, OXIDERANDE, N.O.S. med en giftighet vid inandning om högst 200 ml/m ³ och mättad ångkoncentration om minst 500 LC ₅₀ 3388 GIFTIG VÄTSKA VID INANDNING, OXIDERANDE, N.O.S. med en giftighet vid inandning om högst 1000 ml/m ³ och mättad ångkoncentration om minst 10 LC ₅₀
	fasta	TO2	3086 GIFTIGT FAST ÄMNE, OXIDERANDE, N.O.S.

Sekundärfara	Klassificeringskod	UN-nr	Benämning på ämnen och föremål
(forts)			
	flytande	TC1	3277 KLORFORMIATER, GIFTIGA, FRÅTANDE, N.O.S. 3361 KLORSILANER, GIFTIGA, FRÅTANDE, N.O.S. 2927 GIFTIG VÄTSKA, ORGANISK, FRÅTANDE, N.O.S. 3389 GIFTIG VÄTSKA VID INANDNING, FRÅTANDE, N.O.S. med en giftighet vid inandning om högst 200 ml/m ³ och mättad ångkoncentration om minst 500 LC ₅₀ 3390 GIFTIG VÄTSKA VID INANDNING, FRÅTANDE, N.O.S. med en giftighet vid inandning om högst 1000 ml/m ³ och mättad ångkoncentration om minst 10 LC ₅₀
	organiska		
	fasta	TC2	2928 GIFTIGT ORGANISKT FAST ÄMNE, FRÅTANDE, N.O.S.
frätande ⁿ⁾ TC			
	flytande	TC3	3289 GIFTIG OORGANISK VÄTSKA, FRÅTANDE, N.O.S. 3389 GIFTIG VÄTSKA VID INANDNING, FRÅTANDE, N.O.S. med en giftighet vid inandning om högst 200 ml/m ³ och mättad ångkoncentration om minst 500 LC ₅₀ 3390 GIFTIG VÄTSKA VID INANDNING, FRÅTANDE, N.O.S. med en giftighet vid inandning om högst 1000 ml/m ³ och mättad ångkoncentration om minst 10 LC ₅₀
	oorganiska		
	fasta	TC4	3290 GIFTIGT OORGANISKT FAST ÄMNE, FRÅTANDE, N.O.S.
brandfarliga, frätande		TFC	2742 KLORFORMIATER, GIFTIGA, FRÅTANDE, BRANDFARLIGA, N.O.S. 3362 KLORSILANER, GIFTIGA, FRÅTANDE, BRANDFARLIGA, N.O.S. (Ingen annan samlingsbenämning är tillgänglig, vid behov sker tillordning till en samlingsbenämning med en klassificeringskod, som ska bestämmas enligt tabellen över dominant fara i 2.1.3.9)

- a) Ämnen och beredningar som innehåller alkaloider eller nikotin och används som pesticider tillhör UN 2588 PESTICID, FAST, GIFTIG, N.O.S., UN 2902 PESTICID, FLYTANDE, GIFTIG, N.O.S. eller UN 2903 PESTICID, FLYTANDE, GIFTIG, BRANDFARLIG N.O.S.
- b) Aktiva ämnen och utstrykningar eller blandningar, avsedda för laboratorie- och försöksändamål samt för tillverkning av läkemedel, med andra ämnen ska klassificeras med hänsyn till giftigheten (se 2.2.61.1.7 - 2.2.61.1.11).
- c) Mindre giftiga självupphettande ämnen och självupphettande metallorganiska föreningar är ämnen i klass 4.2.
- d) Mindre giftiga ämnen, som i kontakt med vatten utvecklar brandfarliga gaser, och metallorganiska föreningar, som i kontakt med vatten utvecklar brandfarliga gaser, är ämnen i klass 4.3.
- e) Kvicksilverfulminat, fuktat med mindre än 20 viktprocent vatten eller blandning av alkohol och vatten är ett ämne i klass 1, UN 0135.
- f) Ferricyanider, ferrocyanider samt alkali- och ammoniumtiocyanater (rodanider) omfattas inte av bestämmelserna i ADR/ADR-S.
- g) Blysalter och blypigment som efter blandning med 0,07 M saltsyra i förhållandet 1:1000 och omrört i en timme vid en temperatur av 23°C ±2°C uppvisar en löslighet av högst 5 % omfattas inte av bestämmelserna i ADR/ADR-S.
- h) Föremål impregnerade med denna pesticid, exempelvis papptallrikar, pappersremсор, bomullsbollar eller skivor i plastmaterial, i lufttätt förslutna höljen omfattas inte av bestämmelserna i ADR/ADR-S.
- i) Blandningar av fasta ämnen som inte omfattas av bestämmelserna i ADR/ADR-S men innehåller giftiga vätskor, får transporteras som UN 3243 utan att dessförinnan klassificeringskriterierna för klass 6.1 tillämpas, förutsatt att ingen överskottsvätska är synlig vid lastning eller när förpackningen, transportenheten eller containern försluts. Varje förpackning ska motsvara en typ som klarat täthetsprovning för förpackningsgrupp II. Denna benämning får inte användas för fasta ämnen som innehåller vätska i förpackningsgrupp I.
- j) Mycket giftiga eller giftiga brandfarliga vätskor med flampunkt under 23°C – med undantag av ämnen som är mycket giftiga vid inandning, dvs UN 1051, 1092, 1098, 1143, 1163, 1182, 1185, 1238, 1239, 1244, 1251, 1259, 1613, 1614, 1695, 1994, 2334, 2382, 2407, 2438, 2480, 2482, 2484, 2485, 2606, 2929, 3279 och 3294 – är ämnen i klass 3.
- k) Mindre giftiga brandfarliga vätskor med flampunkt 23°C till och med 60°C, med undantag av pesticider, är ämnen i klass 3.

- l) Metallfosfider med UN 1360, 1397, 1432, 1714, 2011 och 2013 är ämnen i klass 4.3.
- m) Mindre giftiga ämnen med oxiderande verkan är ämnen i klass 5.1.
- n) Mindre giftiga svagt frätande ämnen är ämnen i klass 8.

[UPPHÄVD]

2.2.62 Klass 6.2 Smittförande ämnen**2.2.62.1 Kriterier**

2.2.62.1.1 Klass 6.2 omfattar smittförande ämnen. Smittförande ämnen avser i ADR/ADR-S ämnen som är kända för att eller sannolikt kan innehålla patogener. Patogener är mikroorganismer (inklusive bakterier, virus, rickettsier, parasiter och svampar) eller andra smittförande substanser, exempelvis prioner, som kan orsaka sjukdomar hos människor eller djur.

Anm 1 Genetiskt modifierade mikroorganismer och organismer, biologiska produkter, diagnostiska prover och infekterade levande djur ska tillordnas denna klass om de uppfyller villkoren för den.

Anm 2 Toxiner från växter, djur eller bakterier som inte innehåller smittförande ämnen eller organismer eller inte ingår i sådana, är ämnen i klass 6.1, UN 3172 eller 3462.

2.2.62.1.2 Klass 6.2 indelas enligt följande:

I1 Smittförande ämnen, farliga för människor

I2 Smittförande ämnen, farliga endast för djur

I3 Smittförande avfall

I4 Biologiska ämnen

Definitioner

2.2.62.1.3 För ADR/ADR-S gäller:

Biologiska produkter är produkter från levande organismer, som tillverkas och distribueras i överensstämmelse med bestämmelser från tillämpliga nationella myndigheter, vilka kan utge särskilda godkännandebestämmelser. Produkterna används antingen för att förebygga, behandla eller diagnosticera sjukdomar hos människor eller djur eller tillhörande utvecklings-, experiment- eller forskningsändamål. De innefattar, men är inte begränsade till, färdiga produkter och halvfabrikat, såsom vaccin.

Genetiskt modifierade mikroorganismer och organismer är mikroorganismer och organismer, i vilka genetiskt material avsiktligt förändrats genom gentekniska metoder på ett sätt som inte förekommer naturligt.

Kulturer är resultatet av en process, vid vilken patogener avsiktligt förökas. Definitionen omfattar inte prover tagna från människor eller djur enligt definition i detta stycke.

Medicinskt eller smittförande avfall är avfall som kommer från medicinsk behandling av djur eller människor eller från biologisk forskning.

Patientprover är prover, som tagits direkt från människor eller djur, som innefattar, men inte är begränsat till, exkrement, sekret, blod eller blodkomponenter, vävnad, provsticka, provremsa eller liknande med vävnadsprov samt kroppsdelar som transporteras i forsknings- eller diagnosyfte, för undersökning, behandling eller profylax.

Klassificering

2.2.62.1.4 Smittförande ämnen ska tillordnas klass 6.2 och beroende på egenskaper UN 2814, 2900, 3291 eller 3373.

Smittförande ämnen delas in i följande kategorier:

2.2.62.1.4.1 **Kategori A:** Ett smittförande ämne som transporteras i en form som kan framkalla permanent invaliditet eller livshotande eller dödlig sjukdom hos annars friska människor eller djur som exponeras för det. Exempel på ämnen som uppfyller dessa kriterier anges i tabellen i detta stycke.

Anm Exponering sker då ett smittförande ämne kommer ut ur sin skyddande förpackning och i fysisk kontakt med människor eller djur.

- (a) Smittförande ämnen som uppfyller dessa kriterier och som kan orsaka sjukdom hos människor eller såväl hos människor som hos djur ska tillordnas UN 2814. Smittförande ämnen som endast kan orsaka sjukdom hos djur ska tillordnas UN 2900.
- (b) Tillordning till UN 2814 eller 2900 ska baseras på känd anamnes och symptom hos den insjuknade människan eller djuret, lokala endemiska förhållanden eller professionell bedömning angående det individuella tillståndet för den insjuknade människan eller djuret.

Anm 1 Den officiella transportbenämningen för UN 2814 är ”SMITTFÖRANDE ÄMNE, SOM PÅVERKAR MÄNNISKOR”. Den officiella transportbenämningen för UN 2900 är ”SMITTFÖRANDE ÄMNE, SOM ENDAST PÅVERKAR DJUR”.

Anm 2 Följande tabell är inte fullständig. Smittförande ämnen, inklusive nya eller nyupptäckta patogener som inte är med i tabellen, men som uppfyller samma kriterier, ska tillordnas till kategori A. Om det är oklart om ett ämne uppfyller kriterierna eller ej, ska det inkluderas i kategori A.

Anm 3 I följande tabell är mikroorganismerna som står i kursivstil bakterier, mykoplasmer, rickettsier eller svampar.

Exempel på smittförande ämnen som omfattas av kategori A i alla former, om inte annat anges (se 2.2.62.1.4.1)	
UN-nummer och benämning	Mikroorganism
UN 2814 SMITTFÖRANDE ÄMNEN SOM PÅVERKAR MÄNNISKOR	<i>Bacillus anthracis</i> (endast kulturer) <i>Brucella abortus</i> (endast kulturer) <i>Brucella melitensis</i> (endast kulturer) <i>Brucella suis</i> (endast kulturer) <i>Burkholderia mallei</i> – <i>Pseudomonas mallei</i> – rots (endast kulturer) <i>Burkholderia pseudomallei</i> – <i>Pseudomonas pseudomallei</i> (endast kulturer) <i>Chlamydia psittaci</i> – fågelburna stammar (endast kulturer) <i>Clostridium botulinum</i> (endast kulturer) <i>Coccidioides immitis</i> (endast kulturer) <i>Coxiella burnetii</i> (endast kulturer) Hemorragisk Krim-Kongofeber-virus Denguevirus (endast kulturer) Östlig ekvin encefalit-virus (endast kulturer) <i>Escherichia coli</i> , verotoxigen (endast kulturer) ^{a)} Ebolavirus Flexalvirus <i>Francisella tularensis</i> (endast kulturer) Guanaritovirus

	<p>Hantaanvirus Hantavirus, som orsakar hemorragisk feber (blödarfeber) med renalt (njur-) syndrom Hendravirus Hepatit B-virus (endast kulturer) Herpes B-virus (endast kulturer) HIV (endast kulturer) Högpatogent fågelinfluensavirus (endast kulturer) Japansk encefalit-virus (endast kulturer) Juninvirus Kysanur forest disease-virus Lassavirus Machupovirus Marburgvirus Apkoppsvirus <i>Mycobacterium tuberculosis</i> (endast kulturer)^{a)} Nipahvirus Hemorragisk Omskfeber-virus Poliovirus (endast kulturer) Rabiesvirus (endast kulturer) <i>Rickettsia prowazekii</i> (endast kulturer) <i>Rickettsia rickettsii</i> (endast kulturer) Rift Valley-febervirus (endast kulturer) Rysk sommar-vår-encefalitvirus (endast kulturer) Sabiavirus <i>Shigella dysenteriae typ 1</i> (endast kulturer)^{a)} Fästingburet encefalitvirus (TBE) (endast kulturer) Smittkoppsvirus (Variolavirus) Venezuelansk hästencefalit-virus (endast kulturer) Västnilvirus (endast kulturer) Gula febern-virus (endast kulturer) <i>Yersinia pestis</i> (endast kulturer)</p>
UN 2900 SMITTFÖRANDE ÄMNEN SOM ENDAST PÅVERKAR DJUR	<p>Afrikansk svinpest-virus (endast kulturer) Fågelburet paramyxovirus typ 1 –velogent Newcastlevirus (endast kulturer) Klassisk svinpest (endast kulturer) Mul- och klövsjuka-virus (endast kulturer) Dermatitis nodularis-virus (lumpy skin disease) (endast kulturer) <i>Mycoplasma mycoides</i> – smittsam bovin pleuropneumoni (endast kulturer) Peste des petits ruminants-virus (endast kulturer) Rinderpestvirus (endast kulturer) Fårkoppsvirus (endast kulturer) Getkoppsvirus (endast kulturer) Swine Vesicular Disease-virus (endast kulturer) Vesikulär stomatit-virus (endast kulturer)</p>

^{a)} Kulturer avsedda för diagnostiska eller kliniska syften får ändå klassificeras som smittförande ämnen kategori B.

2.2.62.1.4.2 Kategori B: Ett smittförande ämne som inte uppfyller kriterierna för att omfattas av kategori A. Smittförande ämnen i kategori B ska tillordnas till UN 3373.

Anm Den officiella transportbenämningen för UN 3373 är ”BIOLOGISKT ÄMNE, KATEGORI B”.

2.2.62.1.5 Undantag

- 2.2.62.1.5.1 Ämnen som inte innehåller smittförande ämnen eller ämnen som har låg sannolikhet att orsaka sjukdom hos människor eller djur omfattas inte av bestämmelserna i ADR/ADR-S, såvida de inte uppfyller kriterier för att inkluderas i någon annan klass.
- 2.2.62.1.5.2 Ämnen som innehåller mikroorganismer, vilka inte är patogena för människor eller djur, omfattas inte av bestämmelserna i ADR/ADR-S, såvida de inte uppfyller kriterierna för att inkluderas i någon annan klass.
- 2.2.62.1.5.3 Ämnen i en form, där alla smittämnen har neutraliserats eller inaktiverats, så att de inte längre utgör en hälsorisk, omfattas inte av bestämmelserna i ADR/ADR-S, såvida de inte uppfyller kriterierna för att inkluderas i någon annan klass.
- 2.2.62.1.5.4 Ämnen, där koncentrationen av smittämnen ligger på en naturligt förekommande nivå (inklusive livsmedel och vattenprover) och som inte kan antas medföra en betydande infektionsrisk, omfattas inte av bestämmelserna i ADR/ADR-S, såvida de inte uppfyller kriterierna för att inkluderas i någon annan klass.
- 2.2.62.1.5.5 Torkat blod som insamlats genom att applicera en bloddroppe på ett absorberande material, eller undersökningar (screeningtester) av blod i avföring, blod eller blodbeståndsdelar, som har samlats in för transfusion eller för beredning av blodprodukter som ska användas vid transfusion eller transplantation, och vävnader eller organ som är avsedda för transplantation omfattas inte av bestämmelserna i ADR/ADR-S.
- 2.2.62.1.5.6 Prover tagna från människor eller djur (patientprover), hos vilka det är minimal sannolikhet att smittämnen förekommer, omfattas inte av bestämmelserna i ADR/ADR-S, om provet transporteras i en förpackning som förhindrar läckage och är märkt med "UNDANTAGET MEDICINSKT PROV" respektive "UNDANTAGET VETERINÄRMEDICINSKT PROV"

Förpackningen anses motsvara ovanstående bestämmelser, om den uppfyller följande villkor:

- (a) Förpackningen består av tre delar:
- (i) Ett eller flera vätsketäta primärkärl.
 - (ii) En vätsketät sekundärförpackning.
 - (iii) En ytterförpackning med tillräcklig hållfasthet med avseende på dess volym, vikt och avsedda användning, där åtminstone en sida ska ha måtten minst 100 mm × 100 mm.
- (b) För vätskor ska ett absorberande material med tillräcklig kapacitet för att absorbera hela innehållet placeras mellan primärkärl och sekundärförpackning på ett sådant sätt att om det inträffar ett läckage eller utsläpp under transport, ska vätskan inte nå ytterförpackningen eller inverka menligt på det stötdämpande materialet.
- (c) Då flera bräckliga primärkärl placeras i en sekundärförpackning, ska de antingen slås in var för sig eller separeras från varandra så att ömsesidig kontakt förhindras.

Anm 1 Ett visst mått av sakkunnig bedömning krävs för att avgöra om ett ämne kan undantas enligt bestämmelserna i detta stycke. Bedömningen ska grundas på känd anamnes, symptom och individuella omständigheter hos patienten eller djuret i fråga, och lokala endemiska förhållanden. Exempel på prover som kan transporteras enligt bestämmelserna i detta stycke är bland annat blod- eller urinprover för att kontrollera kolesterolvärden, blodsockervärden, hormonvärden eller prostataspecifika antikroppar (PSA), prover som krävs för

att övervaka funktionen hos organ, såsom hjärta, lever eller njurar hos människor eller djur med icke-smittsamma sjukdomar, eller för terapeutisk kontroll av läkemedel, prover som tagits för försäkrings- eller anställningsändamål, i syfte att konstatera närvaro av droger eller alkohol, graviditetstest, biopsier för att upptäcka cancer och bestämning av antikroppar hos människor eller djur då infektionsmisstanke saknas (t.ex. utvärdering av vaccinerelaterad immunitet, diagnos av autoimmun sjukdom, m.m.).

Anm 2 Vid transport med flyg av prover som är undantagna enligt detta delavsnitt ska förpackningarna uppfylla bestämmelserna i (a) till och med (c).

2.2.62.1.6 (Tills vidare blank.)

2.2.62.1.7 (Tills vidare blank.)

2.2.62.1.8 (Tills vidare blank.)

2.2.62.1.9 **Biologiska produkter**

I ADR/ADR-S indelas biologiska produkter i följande grupper:

- (a) sådana produkter, som tillverkas och förpackas i överensstämmelse med behöriga nationella myndigheters bestämmelser, transporteras till slutlig förpackning eller distribution och används av medicinsk personal eller av enskilda för behandling. Ämnen i denna grupp omfattas inte av bestämmelserna i ADR/ADR-S,
- (b) sådana produkter, som inte omfattas av (a) och där det är känt eller rimligt att anta att de innehåller smittförande ämnen, och som uppfyller kriterierna för att inkluderas i kategori A eller B. Ämnen i denna grupp ska efter egenskaper tillordnas till UN 2814, 2900 eller 3373.

Anm Hos några officiellt godkända biologiska produkter förekommer en biologisk risk endast i vissa delar av världen. I detta fall kan behörig myndighet föreskriva att dessa biologiska produkter ska uppfylla de lokala bestämmelserna för smittförande ämnen eller vidta andra restriktioner.

2.2.62.1.10 **Genetiskt modifierade mikroorganismer och organismer**

Genetiskt modifierade mikroorganismer som inte motsvarar definitionen av smittförande ämnen ska klassificeras enligt 2.2.9.

2.2.62.1.11 **Medicinskt eller smittförande avfall**

2.2.62.1.11.1 Medicinskt eller smittförande avfall, som innehåller smittförande ämnen i kategori A, ska efter egenskaper tillordnas till UN 2814 eller 2900. Medicinskt eller smittförande avfall som innehåller smittförande ämnen i kategori B ska tillordnas till UN 3291.

Anm Medicinskt eller smittförande avfall, som enligt den europeiska avfallsförteckningen i bilagan till Europakommissionens beslut 2000/532/EG⁵⁾ med ändringar tilldelats nummer 18 01 03 (avfall från sjukvård och veterinärverksamhet och/eller därmed förknippad forskning – avfall från förlösningssavdelningar, diagnos, behandling eller förebyggande av sjukdomar hos människor – avfall där det ställs särskilda krav på insamling och bortskaffande på grund av smittofara) eller 18 02 02 (avfall från sjukvård och veterinärverksamhet och/eller därmed förknippad forskning – avfall från forskning, diagnos, behandling eller förebyggande av djursjukdomar – avfall där det

⁵⁾ Kommissionens beslut 2000/532/EG av den 3 maj 2000, om ersättning av beslut 94/3/EG om en förteckning över avfall i enlighet med artikel 1 a i rådets direktiv 75/442/EEG om avfall (ersatt av Europaparlamentets och rådets direktiv 2006/12/EG av den 5 april 2006 publicerat i Europeiska gemenskapernas officiella tidning nr L114 den 27 april 2006, s 9) och rådets beslut 94/904/EG om upprättande av en förteckning över farligt avfall i enlighet med artikel 1.4 i rådets direktiv 91/689/EEG om farligt avfall (Europeiska gemenskapernas officiella tidning nr L226, den 6 september 2000, s 3).

ställs särskilda krav på insamling och bortskaffande på grund av smittofara), ska enligt bestämmelserna som framlagts i detta stycke, klassificeras på grundval av den medicinska eller veterinärmedicinska diagnosen rörande patienten eller djuret.

- 2.2.62.1.11.2 Medicinskt eller smittförande avfall, där det finns skäl att anta att det är låg sannolikhet för närvaro av smittförande ämnen ska tillordnas till UN 3291. Vid beslutet får internationella, regionala eller nationella förteckningar över avfallskategorier användas.
- Anm 1* Den officiella transportbenämningen för UN 3291 är ”SMITTFÖRANDE AVFALL, OSPECIFICERAT, N.O.S.” eller ”(BIO)MEDICINSKT AVFALL, N.O.S.” eller ”FÖRESKRIFTSREGLERAT MEDICINSKT AVFALL, N.O.S.”
- Anm 2* Oavsett de ovan angivna klassificeringskriterierna omfattas medicinskt eller smittförande avfall, som enligt den europeiska avfallsförteckningen i bilagan till Europakommissionens beslut 2000/532/EG⁵⁾ med ändringar tillordnats nummer 18 01 04 (avfall från sjukvård och veterinärverksamhet och/eller därmed förknippad forskning – avfall från förlossningsavdelningar, diagnos, behandling eller förebyggande av sjukdomar hos människor – annat avfall där det inte ställs särskilda krav på insamling och bortskaffande på grund av smittofara (t.ex. förband, gipsbandage, linne, engångskläder, blöjor) eller 18 02 03 (avfall från sjukvård och veterinärverksamhet och/eller därmed förknippad forskning – avfall från forskning, diagnos, behandling eller förebyggande av djursjukdomar – avfall där det inte ställs särskilda krav på insamling och bortskaffande på grund av smittofara) inte av bestämmelserna i ADR/ADR-S
- 2.2.62.1.11.3 Dekontaminerat medicinskt eller smittförande avfall, som tidigare innehållit smittförande ämnen, omfattas inte av bestämmelserna i ADR/ADR-S om de inte uppfyller kriterier för att inkluderas i någon annan klass.
- 2.2.62.1.11.4 Medicinskt eller smittförande avfall i UN 3291 ska placeras i förpackningsgrupp II.
- 2.2.62.1.12 *Smittade djur*
- 2.2.62.1.12.1 Levande djur får inte användas för att transportera smittförande ämnen, såvida inte det är omöjligt att transportera dessa på något annat sätt. Levande djur som avsiktligt infekterats, och där det är känt att de innehåller eller misstänks innehålla ett smittförande ämne, får endast transporteras under villkor godkända av behörig myndighet och gällande regler för djurtransport⁶⁾.
- 2.2.62.1.12.2 Animalt material som är påverkade av patogener i kategori A eller av patogener som endast i kulturer skulle tillordnas kategori A, ska tillordnas UN 2814 respektive 2900. Animalt material påverkade av patogener som tillhör kategori B, med undantag av sådana som i kulturer skulle tillordnas kategori A, ska tillordnas UN 3373.

⁵⁾ Kommissionens beslut 2000/532/EG av den 3 maj 2000, om ersättning av beslut 94/3/EG om en förteckning över avfall i enlighet med artikel 1 a i rådets direktiv 75/442/EEG om avfall (ersatt av Europaparlamentets och rådets direktiv 2006/12/EG av den 5 april 2006 publicerat i Europeiska gemenskapernas officiella tidning nr L114 den 27 april 2006, s 9) och rådets beslut 94/904/EG om upprättande av en förteckning över farligt avfall i enlighet med artikel 1.4 i rådets direktiv 91/689/EEG om farligt avfall (Europeiska gemenskapernas officiella tidning nr L226, den 6 september 2000, s 3).

⁶⁾ Regler för transport av levande djur finns i t.ex. direktiv 91/628/EEG av den 19 november 1991 om skydd av djur vid transport (Europeiska gemenskapernas officiella tidning nr L340, den 11 december 1991, s 17) och i Europarådets (ministerkommitténs) rekommendationer om transport av vissa djurarter.

2.2.62.2 **Ämnen ej tillåtna för transport**

Levande ryggradsdjur eller ryggradslösa djur får inte användas som bärare av smittförande ämnen, såvida de inte kan transporteras på annat sätt eller transporten har godkänts av behörig myndighet (se 2.2.62.1.12.1).

2.2.62.3 **Förteckning över samlingsbenämningar**

Sekundärfara	Klassificeringskod	UN-nr	Benämning på ämnen och föremål
Smittförande ämnen			
smittförande ämnen, farliga för människor	I1	2814	SMITTFÖRANDE ÄMNE, SOM PÅVERKAR MÄNNISKOR
smittförande ämnen, farliga endast för djur	I2	2900	SMITTFÖRANDE ÄMNE, SOM ENDAST PÅVERKAR DJUR
smittförande avfall	I3	3291	SMITTFÖRANDE AVFALL, OSPECIFICERAT, N.O.S. eller
		3291	(BIO)MEDICINSKT AVFALL, N.O.S. eller
		3291	FÖRESKRIFTSREGLERAT MEDICINSKT AVFALL, N.O.S.
biologiska ämnen	I4	3373	BIOLOGISKT ÄMNE, KATEGORI B

2.2.7 Klass 7 Radioaktiva ämnen

2.2.7.1 Definitioner

2.2.7.1.1 **Radioaktiva ämnen:** Ämnen som innehåller radionuklider där både aktivitetskoncentrationen och totalaktiviteten per sändning överstiger de i 2.2.7.2.2.1 – 2.2.7.2.2.6 angivna värdena.

2.2.7.1.2 Kontamination

Kontamination: Närvaron av ett radioaktivt ämne på en yta i mängder över 0,4 Bq/cm² för beta- och gammastrålare och alfastrålare med låg radiotoxicitet eller 0,04 Bq/cm² för alla andra alfastrålare.

Löst vidhäftande kontamination: Kontamination som kan lösgöras från ytan under rutinmässiga transportförhållanden.

Fast vidhäftande kontamination: All annan kontamination än löst vidhäftande kontamination.

2.2.7.1.3 Definitioner av särskilda begrepp

A₁ och A₂

A₁: Aktivitetsvärdet för radioaktiva ämnen av speciell beskaffenhet förtecknat i tabell 2.2.7.2.2.1 eller härlett enligt 2.2.7.2.2.2, som används för bestämning av gränsvärden för aktivitet för bestämmelserna i ADR/ADR-S.

A₂: Aktivitetsvärdet för radioaktiva ämnen, förutom för radioaktiva ämnen av speciell beskaffenhet, förtecknat i tabell 2.2.7.2.2.1 eller härlett enligt 2.2.7.2.2.2, och som används för bestämning av gränsvärden för aktivitet för bestämmelserna i ADR/ADR-S.

Alfastrålare med låg radiotoxicitet: Naturligt uran; utarmat uran; naturligt torium; uran-235 eller uran-238; torium-232; torium-228 och torium-230 när dessa förekommer i malm eller i fysikaliska eller kemiska koncentrat; eller alfastrålare med en halveringstid under tio dagar.

Fissila ämnen: Uran-233, uran-235, plutonium-239, plutonium-241 eller någon kombination av dessa radionuklider. Denna definition omfattar inte:

- (a) obestrålat naturligt uran eller obestrålat utarmat uran, och
- (b) naturligt uran eller utarmat uran som endast bestrållats i termiska reaktorer.

Obestrålat torium: Torium som innehåller högst 10⁻⁷ g uran-233 per gram torium-232.

Obestrålat uran: Uran som innehåller högst 2 × 10³ Bq plutonium per gram uran-235, högst 9 × 10⁶ Bq klyvningsprodukter per gram uran-235 och högst 5 × 10⁻³ g uran-236 per gram uran-235.

Radioaktivt ämne av speciell beskaffenhet: Antingen

- (a) ett icke spridbart, fast radioaktivt ämne, eller
- (b) en försluten kapsel som innehåller radioaktiva ämnen.

Radioaktivt ämne med liten spridbarhet: Antingen ett fast radioaktivt ämne eller ett fast radioaktivt ämne i en försluten kapsel, som har begränsad spridbarhet och inte är i pulverform.

Specifik aktivitet hos en radionuklid: Aktiviteten per massenhet av radionukliden. Den specifika aktiviteten hos ett ämne: Aktiviteten per massenhet av ämnet, i vilket radionukliden är väsentligen likformigt fördelad.

Uran – naturligt, utarmat, anrikat

Naturligt uran: Uran (som får vara kemiskt separerat) med den i naturen förekommande sammansättningen av uranisotoper (ca 99,28 viktprocent uran-238 och 0,72 viktprocent uran-235).

Utarmat uran: Uran med lägre viktandel uran-235 än naturligt uran.

Anrikat uran: Uran med en viktandel uran-235 över 0,72 %.

I samtliga fall förekommer en mycket liten viktandel uran-234.

Ytkontaminerat föremål (SCO)⁹⁾: Fast föremål som inte är radioaktivt i sig självt, men där radioaktiva ämnen förekommer på dess yta.

Ämnen med låg specifik aktivitet (LSA)¹⁰⁾: Ett radioaktivt ämne med begränsad specifik egenaktivitet eller ett radioaktivt ämne för vilket gränsvärdena för den uppskattade specifika medelaktiviteten gäller. Yttre skärmingsmaterial som omger LSA-ämnet ska inte beaktas vid bestämning av den uppskattade specifika medelaktiviteten.

2.2.7.2 Klassificering**2.2.7.2.1 Allmänna bestämmelser**

2.2.7.2.1.1 Radioaktiva ämnen ska tillordnas till ett av de angivna UN-numren i tabell 2.2.7.2.1.1 enligt bestämmelserna i 2.2.7.2.2 – 2.2.7.2.5, beroende på aktivitetsnivån hos radionukliderna som ett kolli innehåller, på dessa radionuklidens fissila eller ej fissila egenskaper, på typ av kolli som ska överlämnas för transport och på egenskaper eller form på innehållet i kollit eller på särskilda överenskommelser under vilka transporten genomförs.

⁹⁾ Bokstäverna "SCO" är en förkortning av det engelska uttrycket "Surface Contaminated Object".

¹⁰⁾ Bokstäverna "LSA" är förkortning för det engelska uttrycket "Low Specific Activity".

Tabell 2.2.7.2.1.1: Tillordning av UN-nummer

Undantagna kollin (1.7.1.5)	
UN 2908	RADIOAKTIVT ÄMNE, UNDANTAGET KOLLI – TÖMD FÖRPACKNING
UN 2909	RADIOAKTIVT ÄMNE, UNDANTAGET KOLLI – FÖREMÅL TILLVERKADE AV NATURLIGT URAN eller UTARMAT URAN eller NATURLIGT TORIUM
UN 2910	RADIOAKTIVT ÄMNE, UNDANTAGET KOLLI – BEGRÄNSAD MÄNGD ÄMNE
UN 2911	RADIOAKTIVT ÄMNE, UNDANTAGET KOLLI – INSTRUMENT eller FÖREMÅL
Radioaktiva ämnen med låg specifik aktivitet (2.2.7.2.3.1)	
UN 2912	RADIOAKTIVT ÄMNE, LÅG SPECIFIK AKTIVITET (LSA-I), ej fissilt eller undantaget fissilt
UN 3321	RADIOAKTIVT ÄMNE, LÅG SPECIFIK AKTIVITET (LSA-II), ej fissilt eller undantaget fissilt
UN 3322	RADIOAKTIVT ÄMNE, LÅG SPECIFIK AKTIVITET (LSA-III), ej fissilt eller undantaget fissilt
UN 3324	RADIOAKTIVT ÄMNE, LÅG SPECIFIK AKTIVITET (LSA-II), FISSILT
UN 3325	RADIOAKTIVT ÄMNE, LÅG SPECIFIK AKTIVITET (LSA-III), FISSILT
Ytkontaminerade föremål (2.2.7.2.3.2)	
UN 2913	RADIOAKTIVT ÄMNE, YTKONTAMINERADE FÖREMÅL (SCO-I eller SCO-II), ej fissilt eller undantaget fissilt
UN 3326	RADIOAKTIVT ÄMNE, YTKONTAMINERADE FÖREMÅL (SCO-I eller SCO-II), FISSILT
Kollin av typ A (2.2.7.2.4.4)	
UN 2915	RADIOAKTIVT ÄMNE, KOLLI AV TYP A, ej av speciell beskaffenhet, ej fissilt eller undantaget fissilt
UN 3327	RADIOAKTIVT ÄMNE, KOLLI AV TYP A, FISSILT, ej av speciell beskaffenhet
UN 3332	RADIOAKTIVT ÄMNE, KOLLI AV TYP A, SPECIELL BESKAFFENHET, ej fissilt eller undantaget fissilt
UN 3333	RADIOAKTIVT ÄMNE, KOLLI AV TYP A, SPECIELL BESKAFFENHET, FISSILT
Kollin av typ B(U) (2.2.7.2.4.6)	
UN 2916	RADIOAKTIVT ÄMNE, KOLLI AV TYP B(U), ej fissilt eller undantaget fissilt
UN 3328	RADIOAKTIVT ÄMNE, KOLLI AV TYP B(U), FISSILT
Kollin av typ B(M) (2.2.7.2.4.6)	
UN 2917	RADIOAKTIVT ÄMNE, KOLLI AV TYP B(M), ej fissilt eller undantaget fissilt
UN 3329	RADIOAKTIVT ÄMNE, KOLLI AV TYP B(M), FISSILT
Kollin av typ C (2.2.7.2.4.6)	
UN 3323	RADIOAKTIVT ÄMNE, KOLLI AV TYP C, ej fissilt eller undantaget fissilt
UN 3330	RADIOAKTIVT ÄMNE, KOLLI AV TYP C, FISSILT
Särskild överenskommelse (2.2.7.2.5)	
UN 2919	RADIOAKTIVT ÄMNE, TRANSPORTERAT UNDER SÄRSKILD ÖVERENSKOMMELSE, ej fissilt eller undantaget fissilt
UN 3331	RADIOAKTIVT ÄMNE, TRANSPORTERAT UNDER SÄRSKILD ÖVERENSKOMMELSE, FISSILT
Uranhexafluorid (2.2.7.2.4.5)	
UN 2977	RADIOAKTIVT ÄMNE, URANHEXAFLUORID, FISSILT
UN 2978	RADIOAKTIVT ÄMNE, URANHEXAFLUORID, ej fissilt eller undantaget fissilt

2.2.7.2.2 Bestämning av aktivitetsnivå

2.2.7.2.2.1 Följande grundläggande värden för enskilda radionuklider finns angivna i tabell 2.2.7.2.2.1:

- (a) A_1 och A_2 i TBq,
 (b) aktivitetskoncentration för undantagna ämnen i Bq/g, och
 (c) gränsvärden för aktivitet för undantagna sändningar i Bq.

Tabell 2.2.7.2.2.1 Grundläggande radionuklidvärden för enskilda radionuklider

Radionuklid (atomnummer)	A_1 (TBq)	A_2 (TBq)	Aktivitets- koncentration för undantagna ämnen (Bq/g)	Gränsvärde för aktivitet för en undantagen sändning (Bq)
Aktinium (89)				
Ac-225 ^{a)}	8×10^{-1}	6×10^{-3}	1×10^1	1×10^4
Ac-227 ^{a)}	9×10^{-1}	9×10^{-5}	1×10^{-1}	1×10^3
Ac-228	6×10^{-1}	5×10^{-1}	1×10^1	1×10^6
Silver (47)				
Ag-105	2×10^0	2×10^0	1×10^2	1×10^6
Ag-108m ^{a)}	7×10^{-1}	7×10^{-1}	$1 \times 10^{1b)}$	$1 \times 10^{6b)}$
Ag-110m ^{a)}	4×10^{-1}	4×10^{-1}	1×10^1	1×10^6
Ag-111	2×10^0	6×10^{-1}	1×10^3	1×10^6
Aluminium (13)			90	
Al-26	1×10^{-1}	1×10^{-1}	1×10^1	1×10^5
Americium (95)				
Am-241	1×10^1	1×10^{-3}	1×10^0	1×10^4
Am-242m ^{a)}	1×10^1	1×10^{-3}	$1 \times 10^{0b)}$	$1 \times 10^{4b)}$
Am-243 ^{a)}	5×10^0	1×10^{-3}	$1 \times 10^{0b)}$	$1 \times 10^{3b)}$
Argon (18)				
Ar-37	4×10^1	4×10^1	1×10^6	1×10^8
Ar-39	4×10^1	2×10^1	1×10^7	1×10^4
Ar-41	3×10^{-1}	3×10^{-1}	1×10^2	1×10^9
Arsenik (33)				
As-72	3×10^{-1}	3×10^{-1}	1×10^1	1×10^5
As-73	4×10^1	4×10^1	1×10^3	1×10^7
As-74	1×10^0	9×10^{-1}	1×10^1	1×10^6
As-76	3×10^{-1}	3×10^{-1}	1×10^2	1×10^5
As-77	2×10^1	7×10^{-1}	1×10^3	1×10^6
Astat (85)				
At-211 ^{a)}	2×10^1	5×10^{-1}	1×10^3	1×10^7
Guld (79)				
Au-193	7×10^0	2×10^0	1×10^2	1×10^7
Au-194	1×10^0	1×10^0	1×10^1	1×10^6
Au-195	1×10^1	6×10^0	1×10^2	1×10^7
Au-198	1×10^0	6×10^{-1}	1×10^2	1×10^6
Au-199	1×10^1	6×10^{-1}	1×10^2	1×10^6
Barium (56)				
Ba-131 ^{a)}	2×10^0	2×10^0	1×10^2	1×10^6
Ba-133	3×10^0	3×10^0	1×10^2	1×10^6
Ba-133m	2×10^1	6×10^{-1}	1×10^2	1×10^6
Ba-140 ^{a)}	5×10^{-1}	3×10^{-1}	$1 \times 10^{1b)}$	$1 \times 10^{5b)}$
Beryllium (4)				
Be-7	2×10^1	2×10^1	1×10^3	1×10^7
Be-10	4×10^1	6×10^{-1}	1×10^4	1×10^6
Vismut (83)				
Bi-205	7×10^{-1}	7×10^{-1}	1×10^1	1×10^6
Bi-206	3×10^{-1}	3×10^{-1}	1×10^1	1×10^5
Bi-207	7×10^{-1}	7×10^{-1}	1×10^1	1×10^6
Bi-210	1×10^0	6×10^{-1}	1×10^3	1×10^6
Bi-210m ^{a)}	6×10^{-1}	2×10^{-2}	1×10^1	1×10^5
Bi-212 ^{a)}	7×10^{-1}	6×10^{-1}	$1 \times 10^{1b)}$	$1 \times 10^{5b)}$

Radionuklid (atomnummer)	A ₁ (TBq)	A ₂ (TBq)	Aktivitets- koncentration för undantagna ämnen (Bq/g)	Gränsvärde för aktivitet för en undantagen sändning (Bq)
Berkelium (97)				
Bk-247	8 × 10 ⁰	8 × 10 ⁻⁴	1 × 10 ⁰	1 × 10 ⁴
Bk-249 ^{a)}	4 × 10 ¹	3 × 10 ⁻¹	1 × 10 ³	1 × 10 ⁶
Brom (35)				
Br-76	4 × 10 ⁻¹	4 × 10 ⁻¹	1 × 10 ¹	1 × 10 ⁵
Br-77	3 × 10 ⁰	3 × 10 ⁰	1 × 10 ²	1 × 10 ⁶
Br-82	4 × 10 ⁻¹	4 × 10 ⁻¹	1 × 10 ¹	1 × 10 ⁶
Kol (6)				
C-11	1 × 10 ⁰	6 × 10 ⁻¹	1 × 10 ¹	1 × 10 ⁶
C-14	4 × 10 ¹	3 × 10 ⁰	1 × 10 ⁴	1 × 10 ⁷
Kalcium (20)				
Ca-41	obegränsat	obegränsat	1 × 10 ⁵	1 × 10 ⁷
Ca-45	4 × 10 ¹	1 × 10 ⁰	1 × 10 ⁴	1 × 10 ⁷
Ca-47 ^{a)}	3 × 10 ⁰	3 × 10 ⁻¹	1 × 10 ¹	1 × 10 ⁶
Kadmium (48)				
Cd-109	3 × 10 ⁻¹	2 × 10 ⁰	1 × 10 ⁴	1 × 10 ⁶
Cd-113m	4 × 10 ¹	5 × 10 ⁻¹	1 × 10 ³	1 × 10 ⁶
Cd-115 ^{a)}	3 × 10 ⁰	4 × 10 ⁻¹	1 × 10 ²	1 × 10 ⁶
Cd-115m	5 × 10 ⁻¹	5 × 10 ⁻¹	1 × 10 ³	1 × 10 ⁶
Cerium (58)				
Ce-139	7 × 10 ⁰	2 × 10 ⁰	1 × 10 ²	1 × 10 ⁶
Ce-141	2 × 10 ¹	6 × 10 ⁻¹	1 × 10 ²	1 × 10 ⁷
Ce-143	9 × 10 ⁻¹	6 × 10 ⁻¹	1 × 10 ²	1 × 10 ⁶
Ce-144 ^{a)}	2 × 10 ⁻¹	2 × 10 ⁻¹	1 × 10 ^{2 b)}	1 × 10 ^{5 b)}
Californium (98)				
Cf-248	4 × 10 ¹	6 × 10 ⁻³	1 × 10 ¹	1 × 10 ⁴
Cf-249	3 × 10 ⁰	8 × 10 ⁻⁴	1 × 10 ⁰	1 × 10 ³
Cf-250	2 × 10 ¹	2 × 10 ⁻³	1 × 10 ¹	1 × 10 ⁴
Cf-251	7 × 10 ⁰	7 × 10 ⁻⁴	1 × 10 ⁰	1 × 10 ³
Cf-252	1 × 10 ⁻¹	3 × 10 ⁻³	1 × 10 ¹	1 × 10 ⁴
Cf-253 ^{a)}	4 × 10 ¹	4 × 10 ⁻²	1 × 10 ²	1 × 10 ⁵
Cf-254	1 × 10 ⁻³	1 × 10 ⁻³	1 × 10 ⁰	1 × 10 ³
Klor (17)				
Cl-36	1 × 10 ¹	6 × 10 ⁻¹	1 × 10 ⁴	1 × 10 ⁶
Cl-38	2 × 10 ⁻¹	2 × 10 ⁻¹	1 × 10 ¹	1 × 10 ⁵
Curium (96)				
Cm-240	4 × 10 ¹	2 × 10 ⁻²	1 × 10 ²	1 × 10 ⁵
Cm-241	2 × 10 ⁰	1 × 10 ⁰	1 × 10 ²	1 × 10 ⁶
Cm-242	4 × 10 ¹	1 × 10 ⁻²	1 × 10 ²	1 × 10 ⁵
Cm-243	9 × 10 ⁰	1 × 10 ⁻³	1 × 10 ⁰	1 × 10 ⁴
Cm-244	2 × 10 ¹	2 × 10 ⁻³	1 × 10 ¹	1 × 10 ⁴
Cm-245	9 × 10 ⁰	9 × 10 ⁻⁴	1 × 10 ⁰	1 × 10 ³
Cm-246	9 × 10 ⁰	9 × 10 ⁻⁴	1 × 10 ⁰	1 × 10 ³
Cm-247 ^{a)}	3 × 10 ⁰	1 × 10 ⁻³	1 × 10 ⁰	1 × 10 ⁴
Cm-248	2 × 10 ⁻²	3 × 10 ⁻⁴	1 × 10 ⁰	1 × 10 ³
Kobolt (27)				
Co-55	5 × 10 ⁻¹	5 × 10 ⁻¹	1 × 10 ¹	1 × 10 ⁶
Co-56	3 × 10 ⁻¹	3 × 10 ⁻¹	1 × 10 ¹	1 × 10 ⁵
Co-57	1 × 10 ¹	1 × 10 ¹	1 × 10 ²	1 × 10 ⁶
Co-58	1 × 10 ⁰	1 × 10 ⁰	1 × 10 ¹	1 × 10 ⁶
Co-58m	4 × 10 ¹	4 × 10 ¹	1 × 10 ⁴	1 × 10 ⁷
Co-60	4 × 10 ⁻¹	4 × 10 ⁻¹	1 × 10 ¹	1 × 10 ⁵
Krom (24)				
Cr-51	3 × 10 ¹	3 × 10 ¹	1 × 10 ³	1 × 10 ⁷
Cesium (55)				
Cs-129	4 × 10 ⁰	4 × 10 ⁰	1 × 10 ²	1 × 10 ⁵
Cs-131	3 × 10 ¹	3 × 10 ¹	1 × 10 ³	1 × 10 ⁶
Cs-132	1 × 10 ⁰	1 × 10 ⁰	1 × 10 ¹	1 × 10 ⁵
Cs-134	7 × 10 ⁻¹	7 × 10 ⁻¹	1 × 10 ¹	1 × 10 ⁴
Cs-134m	4 × 10 ¹	6 × 10 ⁻¹	1 × 10 ³	1 × 10 ⁵

Radionuklid (atomnummer)	A ₁ (TBq)	A ₂ (TBq)	Aktivitets- koncentration för undantagna ämnen (Bq/g)	Gränsvärde för aktivitet för en undantagen sändning (Bq)
Cs-135	4×10^1	1×10^0	1×10^4	1×10^7
Cs-136	5×10^{-1}	5×10^{-1}	1×10^1	1×10^5
Cs-137 ^{a)}	2×10^0	6×10^{-1}	$1 \times 10^{1 b)}$	$1 \times 10^{4 b)}$
Koppar (29)				
Cu-64	6×10^0	1×10^0	1×10^2	1×10^6
Cu-67	1×10^1	7×10^{-1}	1×10^2	1×10^6
Dysprosium (66)				
Dy-159	2×10^1	2×10^1	1×10^3	1×10^7
Dy-165	9×10^{-1}	6×10^{-1}	1×10^3	1×10^6
Dy-166 ^{a)}	9×10^{-1}	3×10^{-1}	1×10^3	1×10^6
Erbium (68)				
Er-169	4×10^1	1×10^0	1×10^4	1×10^7
Er-171	8×10^{-1}	5×10^{-1}	1×10^2	1×10^6
Europium (63)				
Eu-147	2×10^0	2×10^0	1×10^2	1×10^6
Eu-148	5×10^{-1}	5×10^{-1}	1×10^1	1×10^6
Eu-149	2×10^1	2×10^1	1×10^2	1×10^7
Eu-150 (kortlivad)	2×10^0	7×10^{-1}	1×10^3	1×10^6
Eu-150 (långlivad)	7×10^{-1}	7×10^{-1}	1×10^1	1×10^6
Eu-152	1×10^0	1×10^0	1×10^1	1×10^6
Eu-152m	8×10^{-1}	8×10^{-1}	1×10^2	1×10^6
Eu-154	9×10^{-1}	6×10^{-1}	1×10^1	1×10^6
Eu-155	2×10^1	3×10^0	1×10^2	1×10^7
Eu-156	7×10^{-1}	7×10^{-1}	1×10^1	1×10^6
Fluor (9)				
F-18	1×10^0	6×10^{-1}	1×10^1	1×10^6
Järn (26)				
Fe-52 ^{a)}	3×10^{-1}	3×10^{-1}	1×10^1	1×10^6
Fe-55	4×10^1	4×10^1	1×10^4	1×10^6
Fe-59	9×10^{-1}	9×10^{-1}	1×10^1	1×10^6
Fe-60 ^{a)}	4×10^1	2×10^{-1}	1×10^2	1×10^5
Gallium (31)				
Ga-67	7×10^0	3×10^0	1×10^2	1×10^6
Ga-68	5×10^{-1}	5×10^{-1}	1×10^1	1×10^5
Ga-72	4×10^{-1}	4×10^{-1}	1×10^1	1×10^5
Gadolinium (64)				
Gd-146 ^{a)}	5×10^{-1}	5×10^{-1}	1×10^1	1×10^6
Gd-148	2×10^1	2×10^{-3}	1×10^1	1×10^4
Gd-153	1×10^1	9×10^0	1×10^2	1×10^7
Gd-159	3×10^0	6×10^{-1}	1×10^3	1×10^6
Germanium (32)				
Ge-68 ^{a)}	5×10^{-1}	5×10^{-1}	1×10^1	1×10^5
Ge-71	4×10^1	4×10^1	1×10^4	1×10^8
Ge-77	3×10^{-1}	3×10^{-1}	1×10^1	1×10^5
Hafnium (72)				
Hf-172 ^{a)}	6×10^{-1}	6×10^{-1}	1×10^1	1×10^6
Hf-175	3×10^0	3×10^0	1×10^2	1×10^6
Hf-181	2×10^0	5×10^{-1}	1×10^1	1×10^6
Hf-182	obegränsat	obegränsat	1×10^2	1×10^6
Kvicksilver (80)				
Hg-194 ^{a)}	1×10^0	1×10^0	1×10^1	1×10^6
Hg-195m ^{a)}	3×10^0	7×10^{-1}	1×10^2	1×10^6
Hg-197	2×10^1	1×10^1	1×10^2	1×10^7
Hg-197m	1×10^1	4×10^{-1}	1×10^2	1×10^6
Hg-203	5×10^0	1×10^0	1×10^2	1×10^5
Holmium (67)				
Ho-166	4×10^{-1}	4×10^{-1}	1×10^3	1×10^5
Ho-166m	6×10^{-1}	5×10^{-1}	1×10^1	1×10^6

Radionuklid (atomnummer)	A ₁ (TBq)	A ₂ (TBq)	Aktivets- koncentration för undantagna ämnen (Bq/g)	Gränsvärde för aktivitet för en undantagen sändning (Bq)
Jod (53)				
I-123	6×10^0	3×10^0	1×10^2	1×10^7
I-124	1×10^0	1×10^0	1×10^1	1×10^6
I-125	2×10^1	3×10^0	1×10^3	1×10^6
I-126	2×10^0	1×10^0	1×10^2	1×10^6
I-129	obegränsat	obegränsat	1×10^2	1×10^5
I-131	3×10^0	7×10^{-1}	1×10^2	1×10^6
I-132	4×10^{-1}	4×10^{-1}	1×10^1	1×10^5
I-133	7×10^{-1}	6×10^{-1}	1×10^1	1×10^6
I-134	3×10^{-1}	3×10^{-1}	1×10^1	1×10^5
I-135 ^{a)}	6×10^{-1}	6×10^{-1}	1×10^1	1×10^6
Indium (49)				
In-111	3×10^0	3×10^0	1×10^2	1×10^6
In-113m	4×10^0	2×10^0	1×10^2	1×10^6
In-114m ^{a)}	1×10^1	5×10^{-1}	1×10^2	1×10^6
In-115m	7×10^0	1×10^0	1×10^2	1×10^6
Iridium (77)				
Ir-189 ^{a)}	1×10^1	1×10^1	1×10^2	1×10^7
Ir-190	7×10^{-1}	7×10^{-1}	1×10^1	1×10^6
Ir-192	1×10^0 c)	6×10^{-1}	1×10^1	1×10^4
Ir-194	3×10^{-1}	3×10^{-1}	1×10^2	1×10^5
Kalium (19)				
K-40	9×10^{-1}	9×10^{-1}	1×10^2	1×10^6
K-42	2×10^{-1}	2×10^{-1}	1×10^2	1×10^6
K-43	7×10^{-1}	6×10^{-1}	1×10^1	1×10^6
Krypton (36)				
Kr-79	4×10^0	1×10^0	1×10^3	1×10^5
Kr-81	4×10^1	4×10^1	1×10^4	1×10^7
Kr-85	1×10^1	1×10^1	1×10^5	1×10^4
Kr-85m	8×10^0	3×10^0	1×10^3	1×10^{10}
Kr-87	2×10^{-1}	2×10^{-1}	1×10^2	1×10^9
Lantan (57)				
La-137	3×10^1	6×10^0	1×10^3	1×10^7
La-140	4×10^{-1}	4×10^{-1}	1×10^1	1×10^5
Lutetium (71)				
Lu-172	6×10^{-1}	6×10^{-1}	1×10^1	1×10^6
Lu-173	8×10^0	8×10^0	1×10^2	1×10^7
Lu-174	9×10^0	9×10^0	1×10^2	1×10^7
Lu-174m	2×10^1	1×10^1	1×10^2	1×10^7
Lu-177	3×10^1	7×10^{-1}	1×10^3	1×10^7
Magnesium (12)				
Mg-28 ^{a)}	3×10^{-1}	3×10^{-1}	1×10^1	1×10^5
Mangan (25)				
Mn-52	3×10^{-1}	3×10^{-1}	1×10^1	1×10^5
Mn-53	obegränsat	obegränsat	1×10^4	1×10^9
Mn-54	1×10^0	1×10^0	1×10^1	1×10^6
Mn-56	3×10^{-1}	3×10^{-1}	1×10^1	1×10^5
Molybden (42)				
Mo-93	4×10^1	2×10^1	1×10^3	1×10^8
Mo-99 ^{a)}	1×10^0	6×10^{-1}	1×10^2	1×10^6
Kväve (7)				
N-13	9×10^{-1}	6×10^{-1}	1×10^2	1×10^9
Natrium (11)				
Na-22	5×10^{-1}	5×10^{-1}	1×10^1	1×10^6
Na-24	2×10^{-1}	2×10^{-1}	1×10^1	1×10^5
Niob (41)				
Nb-93m	4×10^1	3×10^1	1×10^4	1×10^7
Nb-94	7×10^{-1}	7×10^{-1}	1×10^1	1×10^6
Nb-95	1×10^0	1×10^0	1×10^1	1×10^6
Nb-97	9×10^{-1}	6×10^{-1}	1×10^1	1×10^6

Radionuklid (atomnummer)	A ₁ (TBq)	A ₂ (TBq)	Aktivets- koncentration för undantagna ämnen (Bq/g)	Gränsvärde för aktivitet för en undantagen sändning (Bq)
Neodym (60)				
Nd-147	6×10^0	6×10^{-1}	1×10^2	1×10^6
Nd-149	6×10^{-1}	5×10^{-1}	1×10^2	1×10^6
Nickel (28)				
Ni-59	obegränsat	obegränsat	1×10^4	1×10^8
Ni-63	4×10^1	3×10^1	1×10^5	1×10^8
Ni-65	4×10^{-1}	4×10^{-1}	1×10^1	1×10^6
Neptunium (93)				
Np-235	4×10^1	4×10^1	1×10^3	1×10^7
Np-236 (kortlivad)	2×10^1	2×10^0	1×10^3	1×10^7
Np-236 (långlivad)	9×10^0	2×10^{-2}	1×10^2	1×10^5
Np-237	2×10^1	2×10^{-3}	$1 \times 10^{0\ b)}$	$1 \times 10^{3\ b)}$
Np-239	7×10^0	4×10^{-1}	1×10^2	1×10^7
Osmium (76)				
Os-185	1×10^0	1×10^0	1×10^1	1×10^6
Os-191	1×10^1	2×10^0	1×10^2	1×10^7
Os-191m	4×10^1	3×10^1	1×10^3	1×10^7
Os-193	2×10^0	6×10^{-1}	1×10^2	1×10^6
Os-194 ^{a)}	3×10^{-1}	3×10^{-1}	1×10^2	1×10^5
Fosfor (15)				
P-32	5×10^{-1}	5×10^{-1}	1×10^3	1×10^5
P-33	4×10^1	1×10^0	1×10^5	1×10^8
Protaktinium (91)				
Pa-230 ^{a)}	2×10^0	7×10^{-2}	1×10^1	1×10^6
Pa-231	4×10^0	4×10^{-4}	1×10^0	1×10^3
Pa-233	5×10^0	7×10^{-1}	1×10^2	1×10^7
Bly (82)				
Pb-201	1×10^0	1×10^0	1×10^1	1×10^6
Pb-202	4×10^1	2×10^1	1×10^3	1×10^6
Pb-203	4×10^0	3×10^0	1×10^2	1×10^6
Pb-205	obegränsat	obegränsat	1×10^4	1×10^7
Pb-210 ^{a)}	1×10^0	5×10^{-2}	$1 \times 10^{1\ b)}$	$1 \times 10^{4\ b)}$
Pb-212 ^{a)}	7×10^{-1}	2×10^{-1}	$1 \times 10^{1\ b)}$	$1 \times 10^{5\ b)}$
Palladium (46)				
Pd-103 ^{a)}	4×10^1	4×10^1	1×10^3	1×10^8
Pd-107	obegränsat	obegränsat	1×10^5	1×10^8
Pd-109	2×10^0	5×10^{-1}	1×10^3	1×10^6
Prometium (61)				
Pm-143	3×10^0	3×10^0	1×10^2	1×10^6
Pm-144	7×10^{-1}	7×10^{-1}	1×10^1	1×10^6
Pm-145	3×10^1	1×10^1	1×10^3	1×10^7
Pm-147	4×10^1	2×10^0	1×10^4	1×10^7
Pm-148m ^{a)}	8×10^{-1}	7×10^{-1}	1×10^1	1×10^6
Pm-149	2×10^0	6×10^{-1}	1×10^3	1×10^6
Pm-151	2×10^0	6×10^{-1}	1×10^2	1×10^6
Polonium (84)				
Po-210	4×10^1	2×10^{-2}	1×10^1	1×10^4
Praseodym (59)				
Pr-142	4×10^{-1}	4×10^{-1}	1×10^2	1×10^5
Pr-143	3×10^0	6×10^{-1}	1×10^4	1×10^6
Platina (78)				
Pt-188 ^{a)}	1×10^0	8×10^{-1}	1×10^1	1×10^6
Pt-191	4×10^0	3×10^0	1×10^2	1×10^6
Pt-193	4×10^1	4×10^1	1×10^4	1×10^7
Pt-193m	4×10^1	5×10^{-1}	1×10^3	1×10^7
Pt-195m	1×10^1	5×10^{-1}	1×10^2	1×10^6
Pt-197	2×10^1	6×10^{-1}	1×10^3	1×10^6
Pt-197m	1×10^1	6×10^{-1}	1×10^2	1×10^6

Radionuklid (atomnummer)	A ₁ (TBq)	A ₂ (TBq)	Aktivitets- koncentration för undantagna ämnen (Bq/g)	Gränsvärde för aktivitet för en undantagen sändning (Bq)
Plutonium (94)				
Pu-236	3×10^1	3×10^{-3}	1×10^1	1×10^4
Pu-237	2×10^1	2×10^1	1×10^3	1×10^7
Pu-238	1×10^1	1×10^{-3}	1×10^0	1×10^4
Pu-239	1×10^1	1×10^{-3}	1×10^0	1×10^4
Pu-240	1×10^1	1×10^{-3}	1×10^0	1×10^3
Pu-241 ^{a)}	4×10^1	6×10^{-2}	1×10^2	1×10^5
Pu-242	1×10^1	1×10^{-3}	1×10^0	1×10^4
Pu-244 ^{a)}	4×10^{-1}	1×10^{-3}	1×10^0	1×10^4
Radium (88)				
Ra-223 ^{a)}	4×10^{-1}	7×10^{-3}	1×10^{-2} b)	1×10^{5} b)
Ra-224 ^{a)}	4×10^{-1}	2×10^{-2}	1×10^1 b)	1×10^{5} b)
Ra-225 ^{a)}	2×10^{-1}	4×10^{-3}	1×10^2	1×10^5
Ra-226 ^{a)}	2×10^{-1}	3×10^{-3}	1×10^{-1} b)	1×10^4 b)
Ra-228 ^{a)}	6×10^{-1}	2×10^{-2}	1×10^{-1} b)	1×10^{5} b)
Rubidium (37)				
Rb-81	2×10^0	8×10^{-1}	1×10^1	1×10^6
Rb-83 ^{a)}	2×10^0	2×10^0	1×10^2	1×10^6
Rb-84	1×10^0	1×10^0	1×10^1	1×10^6
Rb-86	5×10^{-1}	5×10^{-1}	1×10^2	1×10^5
Rb-87	obegränsat	obegränsat	1×10^4	1×10^7
Rb (naturligt)	obegränsat	obegränsat	1×10^4	1×10^7
Rhenium (75)				
Re-184	1×10^0	1×10^0	1×10^1	1×10^6
Re-184m	3×10^0	1×10^0	1×10^2	1×10^6
Re-186	2×10^0	6×10^{-1}	1×10^3	1×10^6
Re-187	obegränsat	obegränsat	1×10^6	1×10^9
Re-188	4×10^{-1}	4×10^{-1}	1×10^2	1×10^5
Re-189 ^{a)}	3×10^0	6×10^{-1}	1×10^2	1×10^6
Re (naturligt)	obegränsat	obegränsat	1×10^6	1×10^9
Rodium (45)				
Rh-99	2×10^0	2×10^0	1×10^1	1×10^6
Rh-101	4×10^0	3×10^0	1×10^2	1×10^7
Rh-102	5×10^{-1}	5×10^{-1}	1×10^1	1×10^6
Rh-102m	2×10^0	2×10^0	1×10^2	1×10^6
Rh-103m	4×10^1	4×10^1	1×10^4	1×10^8
Rh-105	1×10^1	8×10^{-1}	1×10^2	1×10^7
Radon (86)				
Rn-222 ^{a)}	3×10^{-1}	4×10^{-3}	1×10^1 b)	1×10^{8} b)
Rutenium (44)				
Ru-97	5×10^0	5×10^0	1×10^2	1×10^7
Ru-103 ^{a)}	2×10^0	2×10^0	1×10^2	1×10^6
Ru-105	1×10^0	6×10^{-1}	1×10^1	1×10^6
Ru-106 ^{a)}	2×10^{-1}	2×10^{-1}	1×10^2 b)	1×10^{5} b)
Svavel (16)				
S-35	4×10^1	3×10^0	1×10^5	1×10^8
Antimon (51)				
Sb-122	4×10^{-1}	4×10^{-1}	1×10^2	1×10^4
Sb-124	6×10^{-1}	6×10^{-1}	1×10^1	1×10^6
Sb-125	2×10^0	1×10^0	1×10^2	1×10^6
Sb-126	4×10^{-1}	4×10^{-1}	1×10^1	1×10^5
Skandium (21)				
Sc-44	5×10^{-1}	5×10^{-1}	1×10^1	1×10^5
Sc-46	5×10^{-1}	5×10^{-1}	1×10^1	1×10^6
Sc-47	1×10^1	7×10^{-1}	1×10^2	1×10^6
Sc-48	3×10^{-1}	3×10^{-1}	1×10^1	1×10^5
Selen (34)				
Se-75	3×10^0	3×10^0	1×10^2	1×10^6
Se-79	4×10^1	2×10^0	1×10^4	1×10^7

Radionuklid (atomnummer)	A ₁ (TBq)	A ₂ (TBq)	Aktivitets- koncentration för undantagna ämnen (Bq/g)	Gränsvärde för aktivitet för en undantagen sändning (Bq)
Kisel (14)				
Si-31	6×10^{-1}	6×10^{-1}	1×10^3	1×10^6
Si-32	4×10^1	5×10^{-1}	1×10^3	1×10^6
Samarium (62)				
Sm-145	1×10^1	1×10^1	1×10^2	1×10^7
Sm-147	obegränsat	obegränsat	1×10^1	1×10^4
Sm-151	4×10^1	1×10^1	1×10^4	1×10^8
Sm-153	9×10^0	6×10^{-1}	1×10^2	1×10^6
Tenn (50)				
Sn-113 ^{a)}	4×10^0	2×10^0	1×10^3	1×10^7
Sn-117m	7×10^0	4×10^{-1}	1×10^2	1×10^6
Sn-119m	4×10^1	3×10^1	1×10^3	1×10^7
Sn-121m ^{a)}	4×10^1	9×10^{-1}	1×10^3	1×10^7
Sn-123	8×10^{-1}	6×10^{-1}	1×10^3	1×10^6
Sn-125	4×10^{-1}	4×10^{-1}	1×10^2	1×10^5
Sn-126 ^{a)}	6×10^{-1}	4×10^{-1}	1×10^1	1×10^5
Strontium (38)				
Sr-82 ^{a)}	2×10^{-1}	2×10^{-1}	1×10^1	1×10^5
Sr-85	2×10^0	2×10^0	1×10^2	1×10^6
Sr-85m	5×10^0	5×10^0	1×10^2	1×10^7
Sr-87m	3×10^0	3×10^0	1×10^2	1×10^6
Sr-89	6×10^{-1}	6×10^{-1}	1×10^3	1×10^6
Sr-90 ^{a)}	3×10^{-1}	3×10^{-1}	$1 \times 10^{2 b)}$	$1 \times 10^{4 b)}$
Sr-91 ^{a)}	3×10^{-1}	3×10^{-1}	1×10^1	1×10^5
Sr-92 ^{a)}	1×10^0	3×10^{-1}	1×10^1	1×10^6
Tritium (1)				
T (H-3)	4×10^1	4×10^1	1×10^6	1×10^9
Tantal (73)				
Ta-178 (långlivad)	1×10^0	8×10^{-1}	1×10^1	1×10^6
Ta-179	3×10^1	3×10^1	1×10^3	1×10^7
Ta-182	9×10^{-1}	5×10^{-1}	1×10^1	1×10^4
Terbium (65)				
Tb-157	4×10^1	4×10^1	1×10^4	1×10^7
Tb-158	1×10^0	1×10^0	1×10^1	1×10^6
Tb-160	1×10^0	6×10^{-1}	1×10^1	1×10^6
Teknetium (43)				
Tc-95m ^{a)}	2×10^0	2×10^0	1×10^1	1×10^6
Tc-96	4×10^{-1}	4×10^{-1}	1×10^1	1×10^6
Tc-96m ^{a)}	4×10^{-1}	4×10^{-1}	1×10^3	1×10^7
Tc-97	obegränsat	obegränsat	1×10^3	1×10^8
Tc-97m	4×10^1	1×10^0	1×10^3	1×10^7
Tc-98	8×10^{-1}	7×10^{-1}	1×10^1	1×10^6
Tc-99	4×10^1	9×10^{-1}	1×10^4	1×10^7
Tc-99m	1×10^1	4×10^0	1×10^2	1×10^7
Tellur (52)				
Te-121	2×10^0	2×10^0	1×10^1	1×10^6
Te-121m	5×10^0	3×10^0	1×10^2	1×10^6
Te-123m	8×10^0	1×10^0	1×10^2	1×10^7
Te-125m	2×10^1	9×10^{-1}	1×10^3	1×10^7
Te-127	2×10^1	7×10^{-1}	1×10^3	1×10^6
Te-127m ^{a)}	2×10^1	5×10^{-1}	1×10^3	1×10^7
Te-129	7×10^{-1}	6×10^{-1}	1×10^2	1×10^6
Te-129m ^{a)}	8×10^{-1}	4×10^{-1}	1×10^3	1×10^6
Te-131m ^{a)}	7×10^{-1}	5×10^{-1}	1×10^1	1×10^6
Te-132 ^{a)}	5×10^{-1}	4×10^{-1}	1×10^2	1×10^7
Torium (90)				
Th-227	1×10^1	5×10^{-3}	1×10^1	1×10^4
Th-228 ^{a)}	5×10^{-1}	1×10^{-3}	$1 \times 10^{0 b)}$	$1 \times 10^{4 b)}$
Th-229	5×10^0	5×10^{-4}	$1 \times 10^{0 b)}$	$1 \times 10^{3 b)}$
Th-230	1×10^1	1×10^{-3}	1×10^0	1×10^4
Th-231	4×10^1	2×10^{-2}	1×10^3	1×10^7

Radionuklid (atomnummer)	A ₁ (TBq)	A ₂ (TBq)	Aktivets- koncentration för undantagna ämnen (Bq/g)	Gränsvärde för aktivitet för en undantagen sändning (Bq)
Th-232	obegränsat	obegränsat	1×10^1	1×10^4
Th-234 ^{a)}	3×10^{-1}	3×10^{-1}	1×10^3 ^{b)}	1×10^5 ^{b)}
Th (naturligt)	obegränsat	obegränsat	1×10^0 ^{b)}	1×10^3 ^{b)}
Titan (22)				
Ti-44 ^{a)}	5×10^{-1}	4×10^{-1}	1×10^1	1×10^5
Tallium (81)				
Tl-200	9×10^{-1}	9×10^{-1}	1×10^1	1×10^6
Tl-201	1×10^1	4×10^0	1×10^2	1×10^6
Tl-202	2×10^0	2×10^0	1×10^2	1×10^6
Tl-204	1×10^1	7×10^{-1}	1×10^4	1×10^4
Tulium (69)				
Tm-167	7×10^0	8×10^{-1}	1×10^2	1×10^6
Tm-170	3×10^0	6×10^{-1}	1×10^3	1×10^6
Tm-171	4×10^1	4×10^1	1×10^4	1×10^8
Uran (92)				
U-230 (snabb absorption i lungan) ^{a)d)}	4×10^1	1×10^{-1}	1×10^1 ^{b)}	1×10^5 ^{b)}
U-230 (medelabsorption i lungan) ^{a)e)}	4×10^1	4×10^{-3}	1×10^1	1×10^4
U-230 (långsam absorption i lungan) ^{a)f)}	3×10^1	3×10^{-3}	1×10^1	1×10^4
U-232 (snabb absorption i lungan) ^{d)}	4×10^1	1×10^{-2}	1×10^0 ^{b)}	1×10^3 ^{b)}
U-232 (medelabsorption i lungan) ^{e)}	4×10^1	7×10^{-3}	1×10^1	1×10^4
U-232 (långsam absorption i lungan) ^{f)}	1×10^1	1×10^{-3}	1×10^1	1×10^4
U-233 (snabb absorption i lungan) ^{d)}	4×10^1	9×10^{-2}	1×10^1	1×10^4
U-233 (medelabsorption i lungan) ^{e)}	4×10^1	2×10^{-2}	1×10^2	1×10^5
U-233 (långsam absorption i lungan) ^{f)}	4×10^1	6×10^{-3}	1×10^1	1×10^5
U-234 (snabb absorption i lungan) ^{d)}	4×10^1	9×10^{-2}	1×10^1	1×10^4
U-234 (medelabsorption i lungan) ^{e)}	4×10^1	2×10^{-2}	1×10^2	1×10^5
U-234 (långsam absorption i lungan) ^{f)}	4×10^1	6×10^{-3}	1×10^1	1×10^5
U-235 (alla slags absorption i lungan) ^{a)d)e)f)}	obegränsat	obegränsat	1×10^1 ^{b)}	1×10^4 ^{b)}
U-236 (snabb absorption i lungan) ^{d)}	obegränsat	obegränsat	1×10^1	1×10^4
U-236 (medelabsorption i lungan) ^{e)}	4×10^1	2×10^{-2}	1×10^2	1×10^5
U-236 (långsam absorption i lungan) ^{f)}	4×10^1	6×10^{-3}	1×10^1	1×10^4

Radionuklid (atomnummer)	A ₁ (TBq)	A ₂ (TBq)	Aktivitets- koncentration för undantagna ämnen (Bq/g)	Gränsvärde för aktivitet för en undantagen sändning (Bq)
U-238 (alla slags absorption i lungan) ^{d) e) f)}	obegränsat	obegränsat	$1 \times 10^{1 \text{ b)}$	$1 \times 10^{4 \text{ b)}$
U (naturligt)	obegränsat	obegränsat	$1 \times 10^{0 \text{ b)}$	$1 \times 10^{3 \text{ b)}$
U (anrikat $\leq 20 \%$) ^{g)}	obegränsat	obegränsat	1×10^0	1×10^3
U (utarmat)	obegränsat	obegränsat	1×10^0	1×10^3
Vanadin (23)				
V-48	4×10^{-1}	4×10^{-1}	1×10^1	1×10^5
V-49	4×10^1	4×10^1	1×10^4	1×10^7
Volfram (74)				
W-178 ^{a)}	9×10^0	5×10^0	1×10^1	1×10^6
W-181	3×10^1	3×10^1	1×10^3	1×10^7
W-185	4×10^1	8×10^{-1}	1×10^4	1×10^7
W-187	2×10^0	6×10^{-1}	1×10^2	1×10^6
W-188 ^{a)}	4×10^{-1}	3×10^{-1}	1×10^2	1×10^5
Xenon (54)				
Xe-122 ^{a)}	4×10^{-1}	4×10^{-1}	1×10^2	1×10^9
Xe-123	2×10^0	7×10^{-1}	1×10^2	1×10^9
Xe-127	4×10^0	2×10^0	1×10^3	1×10^5
Xe-131m	4×10^1	4×10^1	1×10^4	1×10^4
Xe-133	2×10^1	1×10^1	1×10^3	1×10^4
Xe-135	3×10^0	2×10^0	1×10^3	1×10^{10}
Yttrium (39)				
Y-87 ^{a)}	1×10^0	1×10^0	1×10^1	1×10^6
Y-88	4×10^{-1}	4×10^{-1}	1×10^1	1×10^6
Y-90	3×10^{-1}	3×10^{-1}	1×10^3	1×10^5
Y-91	6×10^{-1}	6×10^{-1}	1×10^3	1×10^6
Y-91m	2×10^0	2×10^0	1×10^2	1×10^6
Y-92	2×10^{-1}	2×10^{-1}	1×10^2	1×10^5
Y-93	3×10^{-1}	3×10^{-1}	1×10^2	1×10^5
Ytterbium (70)				
Yb-169	4×10^0	1×10^0	1×10^2	1×10^7
Yb-175	3×10^1	9×10^{-1}	1×10^3	1×10^7
Zink (30)				
Zn-65	2×10^0	2×10^0	1×10^1	1×10^6
Zn-69	3×10^0	6×10^{-1}	1×10^4	1×10^6
Zn-69m ^{a)}	3×10^0	6×10^{-1}	1×10^2	1×10^6
Zirkonium (40)				
Zr-88	3×10^0	3×10^0	1×10^2	1×10^6
Zr-93	obegränsat	obegränsat	$1 \times 10^{3 \text{ b)}$	$1 \times 10^{7 \text{ b)}$
Zr-95 ^{a)}	2×10^0	8×10^{-1}	1×10^1	1×10^6
Zr-97 ^{a)}	4×10^{-1}	4×10^{-1}	$1 \times 10^{1 \text{ b)}$	$1 \times 10^{5 \text{ b)}$

- a) A₁ och/eller A₂-värden för dessa modernuklider inkluderar bidrag från dotternuklider med halveringstid kortare än 10 dagar, enligt följande:

Mg-28	Al-28
Ar-42	K-42
Ca-47	Sc-47
Ti-44	Sc-44
Fe-52	Mn-52m
Fe-60	Co-60m
Zn-69m	Zn-69
Ge-68	Ga-68
Rb-83	Kr-83m
Sr-82	Rb-82
Sr-90	Y-90
Sr-91	Y-91m
Sr-92	Y-92
Y-87	Sr-87m
Zr-95	Nb-95m
Zr-97	Nb-97m, Nb-97
Mo-99	Tc-99m
Tc-95m	Tc-95
Tc-96m	Tc-96
Ru-103	Rh-103m
Ru-106	Rh-106
Pd-103	Rh-103m
Ag-108m	Ag-108
Ag-110m	Ag-110
Cd-115	In-115m
In-114m	In-114
Sn-113	In-113m
Sn-121m	Sn-121
Sn-126	Sb-126m
Te-118	Sb-118
Te-127m	Te-127
Te-129m	Te-129
Te-131m	Te-131
Te-132	I-132
I-135	Xe-135m
Xe-122	I-122
Cs-137	Ba-137m
Ba-131	Cs-131
Ba-140	La-140
Ce-144	Pr-144m, Pr-144
Pm-148m	Pm-148
Gd-146	Eu-146
Dy-166	Ho-166
Hf-172	Lu-172
W-178	Ta-178
W-188	Re-188

Re-189	Os-189m
Os-194	Ir-194
Ir-189	Os-189m
Pt-188	Ir-188
Hg-194	Au-194
Hg-195m	Hg-195
Pb-210	Bi-210
Pb-212	Bi-212, Tl-208, Po-212
Bi-210m	Tl-206
Bi-212	Tl-208, Po-212
At-211	Po-211
Rn-222	Po-218, Pb-214, At-218, Bi-214, Po-214
Ra-223	Rn-219, Po-215, Pb-211, Bi-211, Po-211, Tl-207
Ra-224	Rn-220, Po-216, Pb-212, Bi-212, Tl-208, Po-212
Ra-225	Ac-225, Fr-221, At-217, Bi-213, Tl-209, Po-213, Pb-209
Ra-226	Rn-222, Po-218, Pb-214, At-218, Bi-214, Po-214
Ra-228	Ac-228
Ac-225	Fr-221, At-217, Bi-213, Tl-209, Po-213, Pb-209
Ac-227	Fr-223
Th-228	Ra-224, Rn-220, Po-216, Pb-212, Bi-212, Tl-208, Po-212
Th-234	Pa-234m, Pa-234
Pa-230	Ac-226, Th-226, Fr-222, Ra-222, Rn-218, Po-214
U-230	Th-226, Ra-222, Rn-218, Po-214
U-235	Th-231
Pu-241	U-237
Pu-244	U-240, Np-240m
Am-242m	Am-242, Np-238
Am-243	Np-239
Cm-247	Pu-243
Bk-249	Am-245
Cf-253	Cm-249

b) Modernuklider med dotternuklider i sekulär jämvikt är redovisade nedan.

Sr-90	Y-90
Zr-93	Nb-93m
Zr-97	Nb-97
Ru-106	Rh-106
Ag-108m	Ag-108
Cs-137	Ba-137m
Ce-144	Pr-144
Ba-140	La-140
Bi-212	Tl-208 (0,36), Po-212 (0,64)
Pb-210	Bi-210, Po-210
Pb-212	Bi-212, Tl-208 (0,36), Po-212 (0,64)
Rn-222	Po-218, Pb-214, Bi-214, Po-214
Ra-223	Rn-219, Po-215, Pb-211, Bi-211, Tl-207
Ra-224	Rn-220, Po-216, Pb-212, Bi-212, Tl-208 (0,36), Po-212 (0,64)
Ra-226	Rn-222, Po-218, Pb-214, Bi-214, Po-214, Pb-210, Bi-210, Po-210
Ra-228	Ac-228

Th-228	Ra-224, Rn-220, Po-216, Pb-212, Bi-212, Tl-208 (0,36), Po-212 (0,64)
Th-229	Ra-225, Ac-225, Fr-221, At-217, Bi-213, Po-213, Pb-209
Th (nat)	Ra-228, Ac-228, Th-228, Ra-224, Rn-220, Po-216, Pb-212, Bi-212, Tl-208 (0,36), Po-212 (0,64)
Th-234	Pa-234m
U-230	Th-226, Ra-222, Rn-218, Po-214
U-232	Th-228, Ra-224, Rn-220, Po-216, Pb-212, Bi-212, Tl-208 (0,36), Po-212 (0,64)
U-235	Th-231
U-238	Th-234, Pa-234m
U (nat)	Th-234, Pa-234m, U-234, Th-230, Ra-226, Rn-222, Po-218, Pb-214, Bi-214, Po-214, Pb-210, Bi-210, Po-210
Np-237	Pa-233
Am-242m	Am-242
Am-243	Np-239

- c) Mängden kan bestämmas genom mätning av sönderfallshastigheten eller av strålningsnivån på ett föreskrivet avstånd från strålkällan.
- d) Dessa värden gäller endast för uranföreningar, som både under normala och olycksrelaterade transportförhållanden antar den kemiska formen UF_6 , UO_2F_2 och $UO_2(NO_3)_2$.
- e) Dessa värden gäller endast för uranföreningar, som både under normala och olycksrelaterade transportförhållanden antar den kemiska formen UO_3 , UF_4 och UCl_4 samt sexvärda föreningar.
- f) Dessa värden gäller för alla uranföreningar, som inte nämnts i d) och e) ovan.
- g) Dessa värden gäller endast för obestrålat uran.

2.2.7.2.2.2

För enskilda radionuklider som inte är förtecknade i tabell 2.2.7.2.2.1, ska bestämning av de nämnda grundläggande radionuklidvärdena i 2.2.7.2.2.1 kräva multilateralt godkännande. Det är tillåtet att använda ett A_2 -värde som beräknats med användning av en doskoefficient för tillämplig lungabsorptionstyp enligt rekommendationer från Internationella strålskyddskommissionen (ICRP, International Commission on Radiological Protection), såvida hänsyn tas till varje radionuklids kemiska former såväl under normala som olycksrelaterade transportförhållanden. Alternativt får radionuklidvärdena i tabell 2.2.7.2.2.2 användas utan godkännande av behörig myndighet.

Tabell 2.2.7.2.2.2 - Grundläggande radionuklidvärden för obekanta radionuklider eller blandningar

Radioaktivt innehåll	A_1 (TBq)	A_2 (TBq)	Aktivetskoncentration för undantagna ämnen (Bq/g)	Gränsvärde för aktivitet för undantagna sändningar (Bq)
Endast förekomst av nuklider, som emitterar beta- eller gammastrålning är känd	0,1	0,02	1×10^1	1×10^4
Förekomst av nuklider som emitterar alfastrålning men inte neutronstrålning är känd	0,2	9×10^{-5}	1×10^{-1}	1×10^3
Förekomst av nuklider som emitterar neutronstrålning är känd, eller inga relevanta data är tillgängliga	0,001	9×10^{-5}	1×10^{-1}	1×10^3

2.2.7.2.2.3 Vid beräkning av A_1 och A_2 för en radionuklid som inte återfinns i tabell 2.2.7.2.2.1 ska en radioaktiv sönderfallskedja, i vilken radionukliderna finns i sina naturligt förekommande proportioner och i vilken ingen dotternuklid har en halveringstid som antingen är längre än 10 dygn eller längre än ursprungsnukliden, anses som en enda radionuklid. Den aktivitet som ska beaktas och det A_1 - eller A_2 -värde som ska användas är värdena för kedjans ursprungsnuklid. För radioaktiva sönderfallskedjor i vilka någon dotternuklid har en halveringstid antingen längre än 10 dygn eller längre än halveringstiden för ursprungsnukliden, ska ursprungsnukliden tillsammans med sådana dotternuklider betraktas som en blandning av olika radionuklider.

2.2.7.2.2.4 För blandningar av radionuklider kan de i 2.2.7.2.2.1 nämnda grundläggande radionuklidvärdena bestämmas enligt följande:

$$X_m = \frac{1}{\sum_i \frac{f(i)}{X(i)}}$$

där:

$f(i)$ är andelen aktivitet eller aktivitetskoncentration av radionuklid "i" i blandningen, $X(i)$ är det tillämpliga A_1 - eller A_2 -värdet eller aktivitetskoncentrationen för undantaget ämne eller gränsvärdet för aktivitet för en undantagen sändning för tillämplig radionuklid "i", och

X_m är för blandningar det härledda A_1 - eller A_2 -värdet eller aktivitetskoncentrationen för undantaget ämne eller gränsvärdet för aktivitet för en undantagen sändning.

2.2.7.2.2.5 När identiteten hos varje radionuklid är känd men de individuella aktiviteterna för några radionuklider inte är kända, får radionukliderna sammanställas i grupper och det lägsta tillämpliga A_1 - eller A_2 -värdet i respektive grupp användas vid tillämpning av formlerna i 2.2.7.2.2.4 och 2.2.7.2.4.4. Utgångspunkt för gruppindelningen kan vara den totala alfaaktiviteten och den totala beta/gammaaktiviteten om dessa är kända, varvid de lägsta radionuklidvärdena för alfastrålare respektive beta-/gammastrålare ska användas.

2.2.7.2.2.6 För enstaka radionuklider eller radionuklidblandningar, för vilka inga relevanta data föreligger, ska värdena från tabell 2.2.7.2.2.2 användas.

2.2.7.2.3 Bestämning av andra ämnesegenskaper

2.2.7.2.3.1 Ämnen med låg specifik aktivitet (LSA)

2.2.7.2.3.1.1 (Tills vidare blank.)

2.2.7.2.3.1.2 LSA-material ska indelas i en av följande tre grupper:

(a) LSA-I

- (i) uran och toriummalm och koncentrat av sådana malmer samt andra malmer, som innehåller i naturen förekommande radionuklider och är avsedda att bearbetas för användning av dessa radionuklider,
- (ii) naturligt utan, utarmat uran, naturligt torium eller deras föreningar eller blandningar, förutsatt att de är obestrålade och i fast eller flytande form,
- (iii) radioaktiva ämnen för vilka A_2 -värdet är obegränsat, förutom ämnen som klassificerats som fissila enligt 2.2.7.2.3.5, eller

- (iv) andra radioaktiva ämnen i vilka aktiviteten är likformigt fördelad och den beräknade genomsnittliga specifika aktiviteten inte överstiger 30 gånger värdet av den i 2.2.7.2.2.1 - 2.2.7.2.2.6 angivna aktivitetskoncentrationen, förutom ämnen som klassificerats som fissila enligt 2.2.7.2.3.5.

(b) LSA-II

- (i) vatten med en tritiumkoncentration av upp till 0,8 TBq/l, eller
- (ii) andra ämnen i vilka aktiviteten är likformigt fördelad och den beräknade genomsnittliga specifika aktiviteten inte överstiger 10^{-4} A₂/g för fasta ämnen och gaser och 10^{-5} A₂/g för vätskor.

(c) LSA-III

Fasta ämnen (t ex solidifierat avfall, aktiverade ämnen), med undantag av ämnen i pulverform, hos vilka

- (i) de radioaktiva ämnena är likformigt fördelade i ett fast föremål eller en samling av fasta föremål eller väsentligen likformigt fördelade i ett fast kompakt bindemedel (som betong, bitumen, keramik etc.),
- (ii) de radioaktiva ämnena är relativt olösliga eller innehållna i en relativt olöslig grundmassa, så att även om förpackningen skadas så överstiger inte förlusten av radioaktiva ämnen per kolli, som erhålls genom urlakning vid nedsänkning i vatten i sju dagar, 0,1A₂, och
- (iii) den beräknade genomsnittliga specifika aktiviteten hos det fasta ämnet, utan hänsyn till skärmingsmaterialet, inte överstiger 2×10^{-3} A₂/g.

2.2.7.2.3.1.3 LSA-III är ett fast ämne som ska ha sådana egenskaper att aktiviteten i vattnet förblir begränsad till 0,1 A₂ när totalinnehållet i ett kolli utsätts för det föreskrivna provningen i 2.2.7.2.3.1.4.

2.2.7.2.3.1.4 LSA-III ska provas enligt följande:

Ett fast materialprov, som representerar det totala innehållet i kollit, ska nedsänkas i vatten under sju dagar vid rumstemperatur. Den vattenvolym som används för testet ska vara tillräckligt stor, så att den fria volymen av det ej absorberade och obundna vattnet vid sjudagarsperiodens slut fortfarande uppgår till minst 10 % av volymen hos den fasta provobjektet. Vattnet ska inledningsvis ha ett pH-värde på 6-8 och en högsta ledningsförmåga av 1 mS/m vid 20°C. Efter den sju dagar långa nedsänkningen av provet ska totala aktiviteten hos den fria vattenvolymen mätas.

2.2.7.2.3.1.5 Verifiering av att funktionskriterierna i 2.2.7.2.3.1.4 är uppfyllda ska ske i enlighet med 6.4.12.1 och 6.4.12.2.

2.2.7.2.3.2 **Ytkontaminerat föremål (SCO), bestämning av grupper**

SCO indelas i en av följande två grupper:

(a) SCO-I: Ett fast föremål, på vilket

- (i) den löst vidhäftande kontaminationen på den åtkomliga ytan, som medelvärde över 300 cm² (eller på totala ytan om den är mindre än 300 cm²) inte överstiger 4 Bq/cm² för beta- och gammastrålare samt alfastrålare med låg radiotoxicitet, eller 0,4 Bq/cm² för alla andra alfastrålare, och
- (ii) den fast vidhäftande kontaminationen på den åtkomliga ytan, som medelvärde över 300 cm² (eller på totala ytan om den är mindre än 300 cm²) inte överstiger 4×10^4 Bq/cm² för beta- och gammastrålare och alfastrålare med låg radiotoxicitet, eller 4×10^3 Bq/cm² för alla andra alfastrålare, och

- (iii) summan av löst vidhäftande och fast vidhäftande kontamination på den icke åtkomliga ytan, som medelvärde över 300 cm² (eller på totala ytan om den är mindre än 300 cm²) inte överstiger 4 × 10⁴ Bq/cm² för beta- och gammastrålare och alfastrålare med låg radiotoxicitet, eller 4 × 10³ Bq/cm² för alla andra alfastrålare.
- (b) SCO-II: Ett fast föremål på vars yta antingen den fast vidhäftande eller den löst vidhäftande kontaminationen överstiger de tillämpliga gränsvärdena för SCO-I i
 - (a) ovan och på vilket
 - (i) den löst vidhäftande kontaminationen på den åtkomliga ytan, som medelvärde över 300 cm² (eller på totala ytan om den är mindre än 300 cm²) inte överstiger 400 Bq/cm² för beta- och gammastrålare och alfastrålare med låg radiotoxicitet, eller 40 Bq/cm² för alla andra alfastrålare, och
 - (ii) den fast vidhäftande kontaminationen på den åtkomliga ytan, som medelvärde över 300 cm² (eller på totala ytan om den är mindre än 300 cm²) inte överstiger 8 × 10⁵ Bq/cm² för beta- och gammastrålare och alfastrålare med låg radiotoxicitet, eller 8 × 10⁴ Bq/cm² för alla andra alfastrålare, och
 - (iii) summan av löst vidhäftande och fast vidhäftande kontamination på den icke åtkomliga ytan, som medelvärde över 300 cm² (eller på totala ytan om den är mindre än 300 cm²) inte överstiger 8 × 10⁵ Bq/cm² för beta- och gammastrålare och alfastrålare med låg radiotoxicitet, eller 8 × 10⁴ Bq/cm² för alla andra alfastrålare.

2.2.7.2.3.3 Radioaktiva ämnen av speciell beskaffenhet

- 2.2.7.2.3.3.1 Ett radioaktivt ämne av speciell beskaffenhet ska ha åtminstone en dimension på minst 5 mm. Om en försluten kapsel utgör beståndsdel av det radioaktiva ämnet av speciell beskaffenhet, ska kapseln vara tillverkad så att den endast kan öppnas genom att den förstörs. För konstruktionen av ett radioaktivt ämne av speciell beskaffenhet krävs unilateralt godkännande.
- 2.2.7.2.3.3.2 Ett radioaktivt ämne av speciell beskaffenhet ska vara beskaffat eller konstruerat så att det när det genomgått tester enligt 2.2.7.2.3.3.4 – 2.2.7.2.3.3.8 uppfyller följande bestämmelser:
 - (a) det får vid de tillämpliga stötkänslighets-, slag- och böjprovningsenligt 2.2.7.2.3.3.5 (a), (b), (c) och 2.2.7.2.3.3.6 (a) varken brytas eller splittras,
 - (b) det får under den tillämpliga upphettningsprovningsenligt 2.2.7.2.3.3.5 (d) eller 2.2.7.2.3.3.6 (b) varken smälta eller spridas,
 - (c) aktiviteten i vatten får efter urlakningstest enligt 2.2.7.2.3.3.7 och 2.2.7.2.3.3.8 inte överstiga 2 kBq, alternativt får för slutna källor läckagehastigheten vid den volumetriska täthetsprovningmetoden enligt ISO 9978: 1992, "Radiation Protection – Sealed Radioactive Sources – Leakage Test Methods", inte överstiga det tillämpliga och av behörig myndighet accepterade gränsvärdet.
- 2.2.7.2.3.3.3 Verifiering av att funktionskriterierna i 2.2.7.2.3.3.2 är uppfyllda ska ske i enlighet med 6.4.12.1 och 6.4.12.2.
- 2.2.7.2.3.3.4 Provobjekt som utgör eller simulerar radioaktivt ämne av speciell beskaffenhet ska genomgå stötkänslighetsprovning, slagprovning, böjprovning och upphettningsprovning enligt 2.2.7.2.3.3.5 eller den alternativa provningen enligt 2.2.7.2.3.3.6. För varje provningsmoment får ett nytt provobjekt användas. I anslutning till varje provningsmoment ska provobjektet genomgå urlakningsprovning eller volumetrisk täthetsprovning enligt en metod som är minst lika känslig som de metoder som

beskrivs i 2.2.7.2.3.3.7 för icke spridbara, fasta ämnen eller i 2.2.7.2.3.3.8 för inkapslade ämnen.

2.2.7.2.3.3.5 Tillämpliga provningsmetoder är:

- (a) Stötkänslighetsprovning: provobjektet ska falla från 9 m höjd på ett anslagsfundament. Anslagsfundamentet ska vara utformat enligt 6.4.14.
- (b) Slagprovning: provobjektet läggs på en blyplatta som ligger på ett glatt fast underlag. Det ges ett slag med den plana änden av en stålstång, så att verkan motsvarar fritt fall av 1,4 kg från 1 m höjd. Nedre ändan av stången ska ha en diameter på 25 mm och kanterna avrundas till en radie på $(3,0 \pm 0,3)$ mm. Blyet med en Vickershårdhet på 3,5-4,5 och en tjocklek på högst 25 mm ska täcka en större yta än provobjektet. För varje provning ska en ny blyplatta användas. Stången ska träffa provobjektet så att största möjliga skada inträffar.
- (c) Böjprovning: provningen gäller endast för långa, tunna strålkällor med en minsta längd av 10 cm och ett förhållande mellan längd och minsta bredd på minst 10. Provobjektet spänns in styvt och vågrätt, så att hälften av dess längd är utanför inspänningen. Provobjektet ska riktas så att det får största möjliga skada, när dess fria ände får ett slag med den plana sidan av en stålstång. Stången ska träffa provobjektet så att verkan av slaget motsvarar fritt fall av 1,4 kg från 1 m höjd. Nedre ändan av stången ska ha en diameter på 25 mm och kanterna avrundas till en radie på $(3,0 \pm 0,3)$ mm.
- (d) Upphettningsprovning: provobjektet ska upphettas i luft till 800°C och hållas vid denna temperatur i 10 min, varefter det får svalna.

2.2.7.2.3.3.6 Provobjekt som utgör eller simulerar radioaktiva ämnen inneslutna i en tät kapsel får undantas från:

- (a) de föreskrivna provningarna i 2.2.7.2.3.3.5 (a) och (b), såvida massan av det radioaktiva ämnet av speciell beskaffenhet:
 - (i) är under 200 g och provobjekten i stället genomgå stötkänslighetsprovning (impact test) för klass 4 enligt ISO 2919:1999 "Radiation Protection – Sealed Radioactive Sources – General Requirements and Classification", eller
 - (ii) är under 500 g och provobjekten i stället genomgå stötkänslighetsprovning (impact test) för klass 5 enligt ISO 2919:1999 "Radiation Protection – Sealed Radioactive Sources – General Requirements and Classification", och
- (b) den föreskrivna provningen i 2.2.7.2.3.3.5 (d), om provobjekten genomgår alternativ upphettningsprovning (temperature test) för klass 6 enligt ISO 2919:1999 "Radiation Protection – Sealed Radioactive Sources – General Requirements and Classification".

2.2.7.2.3.3.7 För provobjekt som utgör eller simulerar icke spridbara, fasta ämnen ska följande urlakningsprovning genomföras:

- (a) Provobjektet ska under 7 dagar nedsänkas i vatten vid rumstemperatur. Den vattenvolym som används för provningen ska vara tillräckligt stor, så att den fria volymen av det ej absorberade och obundna vattnet vid sjudagarsperiodens slut fortfarande uppgår till minst 10 % av volymen hos den fasta provobjektet. Vattnet ska inledningsvis ha ett pH-värde på 6-8 och en högsta ledningsförmåga av 1 mS/m vid 20°C.
- (b) Vattnet med provobjektet ska sedan värmas till en temperatur på (50 ± 5) °C och hållas vid den temperaturen i 4 timmar.
- (c) Därefter ska vattnets aktivitet bestämmas.

- (d) Sedan ska provobjektet lagras minst 7 dagar i stillastående luft vid minst 30°C och relativ fuktighet minst 90 %.
 - (e) Provobjektet nedsänkes sedan i vatten med samma beskaffenhet som i (a). Vattnet med provobjektet värms till (50 ± 5)°C och hålls 4 timmar vid den temperaturen.
 - (f) Därefter ska vattnets aktivitet bestämmas.
- 2.2.7.2.3.3.8 För provobjekt som representerar eller simulerar radioaktiva ämnen i en sluten kapsel, ska antingen urlakningsprovning eller volumetrisk täthetsprovning genomföras enligt följande:
- (a) Urlakningsprovningen ska bestå av följande steg:
 - (i) Provobjektet ska nedsänkas i vatten vid rumstemperatur. Vattnet ska inledningsvis ha ett pH-värde på 6-8 och en högsta ledningsförmåga på 1 mS/m vid 20°C.
 - (ii) Vattnet med provobjektet värms till en temperatur på (50 ± 5)°C och hålls vid den temperaturen i 4 timmar.
 - (iii) Därefter ska vattnets aktivitet bestämmas.
 - (iv) Sedan ska provobjektet lagras minst 7 dagar i stillastående luft vid minst 30°C och relativ fuktighet minst 90 %.
 - (v) Momenten enligt (i), (ii) och (iii) upprepas.
 - (b) Den alternativa volumetriska täthetsprovningen ska omfatta något av de i ISO 9978:1992 ”Radiation Protection – Sealed Radioactive Sources – Leakage Test Methods” beskrivna provningarna, som är acceptabel för behörig myndighet.
- 2.2.7.2.3.4 **Radioaktiva ämnen med liten spridbarhet**
- 2.2.7.2.3.4.1 Konstruktionen för radioaktivt ämne med liten spridbarhet kräver multilateralt godkännande. Radioaktiva ämnen med liten spridbarhet ska vara beskaffade så att den totala mängden radioaktiva ämnen i ett kolli, uppfyller följande bestämmelser:
- (a) strålningsnivån på ett avstånd av 3 m från det oskärmade materialet får inte överstiga 10 mSv/h,
 - (b) vid provning angiven i 6.4.20.3 och 6.4.20.4 får det luftburna utsläppet i gas- och partikelform av upp till 100µm aerodynamisk ekvivalent diameter inte överstiga 100A₂. Ett separat provobjekt får användas för varje provning, och
 - (c) vid provningen angiven i 2.2.7.2.3.1.4 får aktiviteten i vatten inte överstiga 100A₂. Vid tillämpning av denna provning ska hänsyn tas till effekterna av skadorna från provningarna angivna i (b) ovan.
- 2.2.7.2.3.4.2 Radioaktiva ämnen med liten spridbarhet ska provas enligt följande:
Ett provobjekt som utgör eller simulerar radioaktivt ämne med liten spridbarhet, ska genomgå den utvidgade värmeprovningen enligt 6.4.20.3 och stötprovningen angiven i 6.4.20.4. För varje provningsmoment får ett nytt provobjekt användas. I anslutning till varje provningsmoment ska provobjektet genomgå urlakningsprovningen angivet i 2.2.7.2.3.1.4. Efter varje provningsmoment ska avgöras om de tillämpliga bestämmelserna i 2.2.7.2.3.4.1 har uppfyllts.
- 2.2.7.2.3.4.3 Verifiering av att funktionskriterierna i 2.2.7.2.3.4.1 och 2.2.7.2.3.4.2 är uppfyllda ska ske i enlighet med 6.4.12.1 och 6.4.12.2.

2.2.7.2.3.5 **Fissila ämnen**

Kollin som innehåller fissila radionuklider, ska tillordnas till aktuell benämning i tabell 2.2.7.2.1.1 för fissila ämnen, såvida inte något av villkoren i (a)–(d) nedan är uppfyllt. För varje sändning är endast ett slag av undantag tillåtet.

(a) en viktbegränsning per sändning, så att:

$$\frac{\text{vikt av uran - 235 (g)}}{X} + \frac{\text{vikt av andra klyvbara ämnen (g)}}{Y} < 1$$

där X och Y är viktbegränsningarna som definieras i tabell 2.2.7.2.3.5, förutsatt att det minsta yttermåttet hos varje kolli är minst 10 cm och antingen:

- (i) att varje enskilt kolli innehåller högst 15 g fissila ämnen, varvid för oförpackat material denna mängdbegränsning gäller den sändning som transporteras i eller på fordonet, eller
- (ii) att det fissila ämnet är en homogen vätehaltig lösning eller blandning, där viktförhållandet mellan fissila nuklider och väte är under 5 %, eller
- (iii) att det finns högst 5 g fissila ämnen per 10 liter materialvolym.

Med undantag av deuterium i den i naturen förekommande koncentrationen i väte, får varken beryllium eller deuterium finnas i mängder som överstiger 1 % av de tillämpliga viktbegränsningarna per sändning enligt tabell 2.2.7.2.3.5.

- (b) Uran som är anrikat med avseende på uran-235 till högst 1 viktprocent och med ett totalt innehåll av plutonium och uran-233 som inte överstiger 1 % av vikten av uran-235, förutsatt att det fissila ämnet är väsentligen homogent fördelat i hela materialet. Dessutom får uran-235 inte vara geometriskt fördelat som ett gitter, om det är närvarande i metall-, oxid- eller karbidform.
- (c) Flytande lösningar av uranyl nitrat, anrikat med avseende på uran-235 till högst 2 viktprocent, med ett totalt innehåll av plutonium och uran-233, som inte överstiger 0,002 % av uranets vikt, och med ett atomförhållande mellan mängden kväve och uran (N/U) minst lika med 2.
- (d) Kollin som vart och ett innehåller totalt högst 1 kg plutonium, varav högst 20 viktprocent får bestå av plutonium-239, plutonium-241 eller en kombination av dessa radionuklider.

Tabell 2.2.7.2.3.5 - Viktbegränsningar per sändning för undantag från bestämmelserna för kollin som innehåller fissila ämnen

Fissilt ämne	Vikt (g) av fissila ämnen, blandade med ämnen med en medelvätetedensitet högst lika med den hos vatten	Vikt (g) av fissila ämnen, blandade med ämnen med en medelvätetedensitet högre än den hos vatten
Uran-235 (X)	400	290
Andra fissila ämnen (Y)	250	180

2.2.7.2.4 Klassificering av kollin eller oförpackade ämnen

Mängden radioaktiva ämnen i ett kolli får inte överstiga de nedan angivna gränsvärdena.

2.2.7.2.4.1 Klassificering som undantaget kolli

2.2.7.2.4.1.1 Kollin får klassificeras som undantagna kollin om:

- (a) de är tömda förpackningar som har innehållit radioaktiva ämnen,
- (b) de innehåller instrument eller föremål i begränsad mängd,
- (c) de innehåller föremål tillverkade av naturligt uran, utarmat uran eller naturligt torium, eller
- (d) de innehåller radioaktiva ämnen i begränsad mängd.

2.2.7.2.4.1.2 Ett kolli som innehåller radioaktiva ämnen får klassificeras som undantaget kolli förutsatt att strålningsnivån i någon punkt på kollits utvändiga yta inte överstiger 5 $\mu\text{Sv/h}$.

Tabell 2.2.7.2.4.1.2 – Gränsvärden för aktivitet för undantagna kollin

Innehållets fysikaliska tillstånd	Instrument och föremål		Ämnen
	Gränsvärde per föremål ^{a)}	Gränsvärde per kolli ^{a)}	Gränsvärde per kolli ^{a)}
Fasta ämnen: av speciell beskaffenhet av annan form	$10^{-2} A_1$ $10^{-2} A_2$	A_1 A_2	$10^{-3} A_1$ $10^{-3} A_2$
Vätskor	$10^{-3} A_2$	$10^{-1} A_2$	$10^{-4} A_2$
Gaser: tritium	$2 \times 10^{-2} A_2$	$2 \times 10^{-1} A_2$	$2 \times 10^{-2} A_2$
av speciell beskaffenhet av annan form	$10^{-3} A_1$ $10^{-3} A_2$	$10^{-2} A_1$ $10^{-2} A_2$	$10^{-3} A_1$ $10^{-3} A_2$

^{a)} För radionuklidblandningar se 2.2.7.2.2.4 – 2.2.7.2.2.6

2.2.7.2.4.1.3 Radioaktiva ämnen som är inneslutna i ett instrument eller annat föremål eller utgör en komponent därav, får tillordnas UN 2911 RADIOAKTIVT ÄMNE, UNDANTAGET KOLLI – INSTRUMENT eller FÖREMÅL under förutsättning att:

- (a) strålningsnivån på 10 cm avstånd från varje punkt på den utvändiga ytan av varje oförpackat instrument eller föremål inte överstiger 0,1 mSv/h, och
- (b) varje instrument eller tillverkat föremål är försett med märkningen "RADIOACTIVE", med undantag av
 - (i) radioluminescenta klockor och apparater,
 - (ii) konsumentprodukter, som antingen fått ett föreskriftsmässigt godkännande enligt 1.7.1.4 (d) eller var för sig inte överskrider aktivitetsvärdet för en undantagen sändning i kolumn 5 i tabell 2.2.7.2.2.1, förutsatt att sådana produkter transporteras i ett kolli, som på insidan är försett med märkningen "RADIOACTIVE", på ett sådant sätt att varning för närvaron av radioaktiva ämnen syns då kollit öppnas, och
- (c) de aktiva ämnena är fullständigt inneslutna av icke-aktiva beståndsdelar (en anordning vars enda funktion består i att omsluta radioaktiva ämnen räknas inte som instrument eller föremål), och
- (d) de angivna gränsvärdena i kolumn 2 och 3 i tabell 2.2.7.2.4.1.2 innehålls för varje enskilt föremål och för varje kolli.

- 2.2.7.2.4.1.4 Radioaktiva ämnen med aktivitet som inte överstiger gränsvärdena i kolumn 4 i tabell 2.2.7.2.4.1.2, får tillordnas UN 2910 RADIOAKTIVT ÄMNE, UNDANTAGET KOLLI – BEGRÄNSAD MÄNGD under förutsättning att:
- kollit håller innehållet inneslutet under rutinmässiga transportförhållanden, och
 - kollit är märkt "RADIOACTIVE" på en invändig yta, så att en tydlig varning för närvaron av radioaktiva ämnen syns när kollit öppnas.
- 2.2.7.2.4.1.5 En tömd förpackning som förut innehållit radioaktiva ämnen vars aktivitet inte överstiger gränsvärdena i kolumn 4 i tabell 2.2.7.2.4.1.2, får tillordnas UN 2908 RADIOAKTIVT ÄMNE, UNDANTAGET KOLLI – TÖMD FÖRPACKNING under förutsättning att:
- förpackningen är i gott skick och säkert försluten,
 - den utvändiga ytan hos uran eller torium i förpackningskonstruktionen har ett inaktivt hölje av metall eller annat motståndskraftigt material,
 - den inre löst vidhäftande kontaminationen, med medelvärde över 300 cm², inte överstiger
 - 400 Bq/cm² för beta- och gammastrålare samt för alfastrålare med låg radiotoxicitet, och
 - 40 Bq/cm² för alla andra alfastrålare, och
 - de etiketter som i förekommande fall satts på förpackningen i överensstämmelse med 5.2.2.1.11.1 inte längre är synliga.
- 2.2.7.2.4.1.6 Föremål tillverkade av naturligt uran, utarmat uran eller naturligt torium och föremål i vilka obestrålat naturligt uran, obestrålat utarmat uran eller obestrålat naturligt torium är de enda radioaktiva ämnena, får tillordnas UN 2909 RADIOAKTIVT ÄMNE, UNDANTAGET KOLLI – FÖREMÅL TILLVERKADE AV NATURLIGT URAN eller AV UTARMAT URAN eller AV NATURLIGT TORIUM, under förutsättning att den utvändiga ytan av uranet eller toriumet omges av ett inaktivt hölje av metall eller annat motståndskraftigt material.
- 2.2.7.2.4.2 **Klassificering som ämnen med låg specifik aktivitet (LSA)**
- Radioaktiva ämnen får bara klassificeras som LSA-ämnen om bestämmelserna i 2.2.7.2.3.1 och 4.1.9.2 är uppfyllda.
- 2.2.7.2.4.3 **Klassificering som ytkontaminerade föremål (SCO)**
- Radioaktiva ämnen får bara klassificeras som SCO-föremål om bestämmelserna i 2.2.7.2.3.2 och 4.1.9.2 är uppfyllda.
- 2.2.7.2.4.4 **Klassificering som kollin av typ A**
- Kollin som innehåller radioaktiva ämnen, får klassificeras som kollin av typ A förutsatt att följande bestämmelser uppfylls:
- Kollin av typ A får innehålla högst följande aktivitet:
- radioaktiva ämnen av speciell beskaffenhet – A₁ eller
 - alla andra radioaktiva ämnen – A₂.
- För blandningar av radionuklider, vars identiteter och aktiviteter är kända ska följande villkor tillämpas för det radioaktiva innehållet i ett kolli av typ A:

$$\sum_i \frac{B(i)}{A_1(i)} + \sum_j \frac{C(j)}{A_2(j)} \leq 1$$

där:

B(i) är aktiviteten hos radionuklid "i" som radioaktivt ämne av speciell beskaffenhet,

A₁(i) är A₁-värdet för radionuklid "i",

C (j) är aktiviteten hos radionuklid "j" som inte är radioaktivt ämne av speciell beskaffenhet, och

A₂(j) är A₂-värdet för radionuklid "j".

2.2.7.2.4.5 **Klassificering av uranhexafluorid**

Uranhexafluorid får endast tillordnas UN 2977 RADIOAKTIVT ÄMNE, URANHEXAFLUORID, FISSILT eller UN 2978 RADIOAKTIVT ÄMNE, URANHEXAFLUORID, ej fissilt eller undantaget fissilt.

2.2.7.2.4.5.1 Kollin som innehåller uranhexafluorid får inte innehålla:

- (a) en vikt av uranhexafluorid som skiljer sig från den som kollikonstruktionen godkänts för,
- (b) en vikt av uranhexafluorid överstigande ett värde som skulle leda till ett tomrum mindre än 5 % vid den högsta temperatur hos kollit, som anges för de anläggningssystem där kollit ska användas, eller
- (c) uranhexafluorid i icke fast form eller med ett invändigt tryck som vid överlämnande för transport ligger över atmosfärstrycket.

2.2.7.2.4.6 **Klassificering som kollin av typ B(U), typ B(M) eller typ C**

2.2.7.2.4.6.1 Kollin som inte klassificerats på annat sätt enligt 2.2.7.2.4 (2.2.7.2.4.1 – 2.2.7.2.4.5), ska klassificeras i överensstämmelse med godkännandecertifikatet för kollit utfärdat av behörig myndighet i konstruktionens ursprungsland.

2.2.7.2.4.6.2 Ett kolli får bara klassificeras som kolli av typ B(U) om det inte innehåller:

- (a) aktiviteter större än vad som godkänts för kollikonstruktionen,
- (b) andra radionuklider än de som godkänts för kollikonstruktionen, eller
- (c) innehåll som till form, fysikaliskt eller kemiskt tillstånd avviker från vad som godkänts för kollikonstruktionen,

i enlighet med vad som anges i godkännandet.

2.2.7.2.4.6.3 Ett kolli får bara klassificeras som kolli av typ B(M) om det inte innehåller:

- (a) aktiviteter större än vad som godkänts för kollikonstruktionen,
- (b) andra radionuklider än de som godkänts för kollikonstruktionen, eller
- (c) innehåll som till form, fysikaliskt eller kemiskt tillstånd avviker från vad som godkänts för kollikonstruktionen,

i enlighet med vad som anges i godkännandet.

2.2.7.2.4.6.4 Ett kolli får bara klassificeras som kolli av typ C om det inte innehåller:

- (a) aktiviteter större än vad som godkänts för kollikonstruktionen,
- (b) andra radionuklider än de som godkänts för kollikonstruktionen, eller
- (c) innehåll som till form, fysikaliskt eller kemiskt tillstånd avviker från vad som godkänts för kollikonstruktionen,

i enlighet med vad som anges i godkännandet.

2.2.7.2.5 **Särskilda överenskommelser**

Radioaktiva ämnen ska klassificeras som transport enligt särskild överenskommelse om de avses transporteras enligt 1.7.4.

2.2.8 Klass 8 Frätande ämnen

2.2.8.1 Kriterier

2.2.8.1.1 Klass 8 omfattar ämnen samt föremål med ämnen i denna klass, som genom kemisk inverkan angriper epitelvävnad i hud och slemhinnor som de kommer i kontakt med, eller som vid läckage kan skada eller förstöra annat gods eller transportmedel. Definitionen av denna klass omfattar också ämnen som först vid kontakt med vatten bildar frätande vätskor eller med naturlig luftfuktighet utvecklar frätande ångor eller dimma.

2.2.8.1.2 Ämnen och föremål i klass 8 indelas enligt följande:

C1-C10 Frätande ämnen utan sekundärfara

C1-C4 Sura ämnen

- C1 Oorganiska vätskor
- C2 Oorganiska fasta ämnen
- C3 Organiska vätskor
- C4 Organiska fasta ämnen

C5-C8 Basiska ämnen

- C5 Oorganiska vätskor
- C6 Oorganiska fasta ämnen
- C7 Organiska vätskor
- C8 Organiska fasta ämnen

C9-C10 Övriga frätande ämnen

- C9 Vätskor
- C10 Fasta ämnen

C11 Föremål

CF Frätande brandfarliga ämnen

- CF1 Vätskor
- CF2 Fasta ämnen

CS Frätande självupphettande ämnen

- CS1 Vätskor
- CS2 Fasta ämnen

CW Frätande ämnen, som i kontakt med vatten utvecklar brandfarliga gaser

- CW1 Vätskor
- CW2 Fasta ämnen

CO Frätande oxiderande ämnen

- CO1 Vätskor
- CO2 Fasta ämnen

CT Frätande giftiga ämnen

- CT1 Vätskor
- CT2 Fasta ämnen

CFT Frätande brandfarliga giftiga vätskor

COT Frätande giftiga oxiderande ämnen

Klassificering och inplacering i förpackningsgrupper

- 2.2.8.1.3 Ämnen i klass 8 ska efter sin farlighetsgrad vid transport inplaceras i någon av följande förpackningsgrupper:
- Förpackningsgrupp I: starkt frätande ämnen
Förpackningsgrupp II: frätande ämnen
Förpackningsgrupp III: svagt frätande ämnen
- 2.2.8.1.4 Ämnen och föremål tillordnade klass 8, är angivna i kapitel 3.2, tabell A. Inplacering i förpackningsgrupperna I, II eller III har genomförts på erfarenhetsunderlag, med hänsyn tagen till ytterligare faktorer, såsom fara vid inandning (se 2.2.8.1.5) och reaktionsförmåga med vatten (inklusive uppkomst av farliga sönderfallsprodukter).
- 2.2.8.1.5 Ett ämne eller ett preparat som uppfyller kriterierna för klass 8 och som har en giftighet vid inandning av damm eller dimma (LC_{50}) motsvarande förpackningsgrupp I, men där giftigheten vid förtäring eller hudabsorption motsvarar förpackningsgrupp III eller lägre, ska tillordnas klass 8.
- 2.2.8.1.6 Tillordning av ämnen, inklusive blandningar, som inte är upptagna i kapitel 3.2, tabell A, till tillämplig benämning i 2.2.8.3 och tillämplig förpackningsgrupp enligt kriterierna i (a)-(c) kan ske utgående från längden av den kontakttid, som behövs för att åstadkomma fullständig vävnadsdöd av human hud.
- För vätskor och fasta ämnen, som kan bli flytande under transporten och som inte bedöms kunna framkalla fullständig vävnadsdöd av human hud, ska hänsyn ändå tas till deras korrosionsverkan på vissa metallytor. Vid inplacering i förpackningsgrupper ska hänsyn tas till erfarenheter från oavsiktlig faroexponering av människor. Saknas sådana erfarenheter, ska inplaceringen ske med testresultat enligt OECD:s riktlinje 404⁸⁾ som underlag.
- (a) I förpackningsgrupp I inplaceras ämnen, som efter en exponeringstid av upp till 3 minuter förorsakar fullständig vävnadsdöd under en observationsperiod på 60 minuter efter exponeringstillfället.
- (b) I förpackningsgrupp II inplaceras ämnen, som efter en exponeringstid av mellan 3 minuter och 60 minuter förorsakar fullständig vävnadsdöd under en observationsperiod på 14 dagar efter exponeringstillfället.
- (c) I förpackningsgrupp III inplaceras ämnen:
- som efter en exponeringstid av mellan 60 minuter och 4 timmar förorsakar fullständig vävnadsdöd under en observationsperiod på 14 dagar,
 - som antas inte förorsaka fullständig vävnadsdöd, men vars korrosionshastighet på antingen stål- eller aluminiumytor överstiger 6,25 mm per år vid en testtemperatur på 55 °C, vid test på båda materialen. För testet ska för stål användas typ S235JR+CR (1.0037 respektive St 37-2), S275J2G3+CR (1.0144 respektive St 44-3), ISO 3574, "Unified Numbering System (UNS)" G10200 eller SAE 1020, och för aluminium de obelagda typerna 7075-T6 eller AZ5GU-T6. En godtagbar testmetod finns beskriven i testhandboken, del III, avsnitt 37.
- Anm* När det vid ett första test på antingen stål eller aluminium konstateras att det testade ämnet är frätande, behöver det efterföljande testet inte utföras.

⁸⁾ OECD Guidelines for testing of chemicals, guideline 404, "Acute Dermal Irritation/Corrosion" (1992).

- 2.2.8.1.7 Om ämnen i klass 8 på grund av tillsatser övergår till andra farlighetskategorier än dem, som de i kapitel 3.2, tabell A upptagna ämnena tillhör, ska sådana blandningar eller lösningar tillordnas de benämningar de tillhör på grund av sin faktiska farlighet.
Anm För klassificering av lösningar och blandningar (såsom beredningar och avfall), se även 2.1.3.
- 2.2.8.1.8 Utgående från kriterierna i 2.2.8.1.6 kan också avgöras om en lösning eller en blandning, som är nämnd eller innehåller ett nämnt ämne, har sådana egenskaper att lösningen eller blandningen inte omfattas av bestämmelserna för denna klass.
- 2.2.8.1.9 Ämnen, lösningar eller blandningar som:
- inte motsvarar kriterierna i direktiven 67/548/EEG³⁾ eller 1999/45/EG⁴⁾ i gällande version och därför inte klassificeras som frätande enligt dessa direktiv i gällande version, och
 - inte verkar frätande på stål eller aluminium,
- kan anses vara ämnen som inte omfattas av klass 8.
- Anm* UN 1910 kalciumoxid och UN 2812 natriumaluminat, förtecknade i FN:s modellregelverk, omfattas inte av bestämmelserna i ADR/ADR-S.
- 2.2.8.2 Ämnen ej tillåtna för transport**
- 2.2.8.2.1 Kemiskt instabila ämnen i klass 8 får transporteras endast om nödvändiga åtgärder vidtagits för att förhindra att de sönderfaller eller polymeriserar på ett sätt som medför fara under transport. Därför ska särskilt kontrolleras att kärl och tankar inte innehåller ämnen som befrämjar sådana reaktioner.
- 2.2.8.2.2 Följande ämnen är inte tillåtna för transport:
- UN 1798 BLANDNINGAR AV SALPETERSYRA OCH SALTSYRA,
 - kemiskt instabila blandningar av avfallssvavelsyra,
 - kemiskt instabila blandningar av nitriersyra eller ej denitrerade avfallsblandsyror,
 - perklorosyra, vattenlösning med mer än 72 viktprocent ren syra eller blandningar av perklorosyra med andra vätskor än vatten.

³⁾ EG-rådets direktiv 67/548/EEG av den 27 juni 1967 om tillnärmning av medlemsstaternas lagar och andra författningar om klassificering, förpackning och märkning av farliga ämnen, publicerat i Europeiska gemenskapernas officiella tidning nr L196 den 16 augusti 1967, s 1.

⁴⁾ Europaparlamentets och rådets direktiv 1999/45/EG av den 31 maj 1999 om tillnärmning av medlemsstaternas lagar och andra författningar om klassificering, förpackning och märkning av farliga preparat, publicerat i Europeiska gemenskapernas officiella tidning nr L200 den 30 juli 1999, s 1-68.

2.2.8.3 Förteckning över samlingsbenämningar

		Klassificeringskod	UN-nr	Benämning på ämnen och föremål
Frätande ämnen <u>utan</u> sekundärfara	oorganiska	flytande	C1	2584 ALKYLSULFONSYROR, FLYTANDE med mer än 5 % fri svavelsyra, eller
				2584 ARYLSULFONSYROR, FLYTANDE med mer än 5 % fri svavelsyra
				2693 BISULFITER, VATTENLÖSNING, N.O.S.
				2837 BISULFATER, VATTENLÖSNING, (VÄTESULFATER, VATTENLÖSNING)
				3264 FRÄTANDE SUR OORGANISK VÄTSKA, N.O.S.
	oorganiska	fasta	C2	1740 VÄTEDIFLUORIDER, FASTA, N.O.S.
				2583 ALKYLSULFONSYROR, FASTA med mer än 5 % fri svavelsyra, eller
				2583 ARYLSULFONSYROR, FASTA med mer än 5 % fri svavelsyra
				3260 FRÄTANDE SURT OORGANISKT FAST ÄMNE, N.O.S.
sura ämnen	oorganiska	flytande	C3	2586 ALKYLSULFONSYROR, FLYTANDE med högst 5 % fri svavelsyra, eller
				2586 ARYLSULFONSYROR, FLYTANDE med högst 5 % fri svavelsyra
				2987 KLORSILANER, FRÄTANDE, N.O.S.
				3145 ALKYLFENOLER, FLYTANDE, N.O.S. (inklusive C2 - C12 homologer)
				3265 FRÄTANDE SUR ORGANISK VÄTSKA, N.O.S.
	organiska	fasta	C4	2430 ALKYLFENOLER, FASTA, N.O.S. (inklusive C2-C12-homologer)
				2585 ALKYLSULFONSYROR, FASTA, med högst 5 % fri svavelsyra eller
				2585 ARYLSULFONSYROR, FASTA, med högst 5 % fri svavelsyra
				3261 FRÄTANDE SURT ORGANISKT FAST ÄMNE, N.O.S.
basiska ämnen	oorganiska	flytande	C5	1719 KAUSTIK ALKALI, FLYTANDE, N.O.S.
				2797 BATTERIVÄTSKA, ALKALISK
				3266 FRÄTANDE BASISK OORGANISK VÄTSKA, N.O.S.
	organiska	fasta	C6	3262 FRÄTANDE BASISKT OORGANISKT FAST ÄMNE, N.O.S.
andra frätande ämnen	organiska	flytande	C7	2735 FRÄTANDE AMINER, FLYTANDE, N.O.S. eller
				2735 FRÄTANDE POLYAMINER, FLYTANDE, N.O.S.
				3267 FRÄTANDE BASISK ORGANISK VÄTSKA, N.O.S.
	organiska	fasta	C8	3259 AMINER, FASTA, FRÄTANDE, N.O.S. eller
				3259 POLYAMINER, FASTA, FRÄTANDE, N.O.S.
				3263 FRÄTANDE BASISKT ORGANISKT FAST ÄMNE, N.O.S.
andra frätande ämnen	organiska	flytande	C9	1903 DESINFEKTIONSMEDEL, FRÄTANDE VÄTSKA, N.O.S.
				2801 FÄRGÄMNE, FLYTANDE, FRÄTANDE, N.O.S. eller
				2801 FÄRGÄMNESKOMPLEMENT, FLYTANDE, FRÄTANDE, N.O.S.
				3066 FÄRG (inkl färg, lack, emaljlack, bets, shellack, fernissa, polermedel, flytande spackel och flytande lackgrund) eller
				3066 FÄRGRELATERAT MATERIAL (inkl färgförtunning och -lösningsmedel)
	organiska	fasta ^{a)}	C10	1760 FRÄTANDE VÄTSKA, N.O.S.
				3147 FÄRGÄMNE, FAST, FRÄTANDE, N.O.S. eller
				3147 FÄRGÄMNESKOMPLEMENT, FAST, FRÄTANDE, N.O.S.
				3244 FASTA ÄMNER, SOM INNEHÅLLER FRÄTANDE VÄTSKA, N.O.S.
				1759 FRÄTANDE FAST ÄMNE, N.O.S.

Klassificeringskod		UN-nr	Benämning på ämnen och föremål	
(forts)				
föremål	C11	2794	BATTERIER, VÅTA, FYLLDA MED SYRA för lagring av elektricitet	
		2795	BATTERIER, VÅTA, FYLLDA MED ALKALISK LÖSNING för lagring av elektricitet	
		2800	BATTERIER, VÅTA, SLUTNA för lagring av elektricitet	
		3028	BATTERIER, TORRA, INNEHÅLLANDE KALIUMHYDROXID I FAST FORM, för lagring av elektricitet.	
Frätande ämnen <u>med</u> sekundärfara				
brandfarliga	CF	flytande ^{b)}	CF1	3470 FÄRG, FRÅTANDE, BRANDFARLIG (inkl färg, lack, emaljlack, bets, shellack, fernissa, polermedel, flytande spackel och flytande lackgrund) eller 3470 FÄRGRELATERAT MATERIAL, FRÅTANDE, BRANDFARLIGT (inkl färgförtunning och -lösningsmedel)
		fasta	CF2	2734 FRÅTANDE AMINER, BRANDFARLIGA, FLYTANDE, N.O.S. eller 2734 FRÅTANDE POLYAMINER, BRANDFARLIGA, FLYTANDE, N.O.S. 2986 KLORSILANER, FRÅTANDE, BRANDFARLIGA, N.O.S. 2920 FRÅTANDE VÄTSKA, BRANDFARLIG, N.O.S.
självupphettande	CS	flytande	CS1	3301 FRÅTANDE VÄTSKA, SJÄLVUPPHETTANDE, N.O.S.
		fasta	CS2	3095 FRÅTANDE FAST ÄMNE, SJÄLVUPPHETTANDE, N.O.S.
vattenreaktiva	CW	flytande ^{b)}	CW1	3094 FRÅTANDE VÄTSKA, VATTENREAKTIV, N.O.S.
		fasta	CW2	3096 FRÅTANDE FAST ÄMNE, VATTENREAKTIVT, N.O.S.
oxiderande	CO	flytande	CO1	3093 FRÅTANDE VÄTSKA, OXIDERANDE, N.O.S.
		fasta	CO2	3084 FRÅTANDE FAST ÄMNE, OXIDERANDE, N.O.S.
giftiga ^{d)}	CT	flytande ^{c)}	CT1	3471 VÄTEDIFLUORIDER, LÖSNING, N.O.S. 2922 FRÅTANDE VÄTSKA, GIFTIG, N.O.S.
		fasta ^{e)}	CT2	2923 FRÅTANDE FAST ÄMNE, GIFTIGT, N.O.S.
brandfarliga, giftiga, flytande ^{d)}		CFT		Ingen samlingsbenämning med denna klassificeringskod är tillgänglig, vid behov sker tillordning till en samlingsbenämning med en klassificeringskod, som bestäms enligt tabellen för dominant fara i 2.1.3.9
oxiderande, giftiga ^{d)e)}		COT		Ingen samlingsbenämning med denna klassificeringskod är tillgänglig, vid behov sker tillordning till en samlingsbenämning med en klassificeringskod, som bestäms enligt tabellen för dominant fara i 2.1.3.9

a) Blandningar av fasta ämnen, som inte omfattas av bestämmelserna i ADR/ADR-S, med frätande vätskor får transporteras under UN 3244, utan tillämpning av klassificeringskriterierna för klass 8, förutsatt att ingen överskottsvätska syns vid tidpunkten för lastning eller när transportenheten försluts. Förpackningar ska motsvara en typ som klarat täthetsprovningen för förpackningsgrupp II.

b) Klorsilaner som utvecklar brandfarliga gaser med vatten eller i fuktig luft är ämnen i klass 4.3.

c) Klorformiater med övervägande giftiga egenskaper är ämnen i klass 6.1.

d) Frätande ämnen, som enligt 2.2.61.1.4 - 2.2.61.1.9 är mycket giftiga vid inandning, är ämnen i klass 6.1.

e) UN 1690 NATRIUMFLUORID, FAST, UN 1812 KALIUMFLUORID, FAST, UN 2505 AMMONIUMFLUORID, UN 2674 NATRIUMFLUOROSILIKAT, UN 2856 FLUOROSILIKATER, N.O.S., UN 3415 NATRIUMFLUORIDLÖSNING och UN 3422 KALIUMFLUORIDLÖSNING är ämnen i klass 6.1.

2.2.9 Klass 9 Övriga farliga ämnen och föremål**2.2.9.1 Kriterier**

2.2.9.1.1 Klass 9 omfattar ämnen och föremål som utgör en fara under transport, vilken inte omfattas av definitionen för andra klasser.

2.2.9.1.2 Ämnen och föremål i klass 9 indelas enligt följande:

M1 Ämnen som kan vara hälsofarliga vid inandning som fint damm

M2 Ämnen och utrustning, som i händelse av brand kan bilda dioxiner

M3 Ämnen som avger brandfarliga ångor

M4 Litiumbatterier

M5 Livräddningsutrustning

M6 – M8 Miljöfarliga ämnen

M6 Vattenförorenande vätskor

M7 Vattenförorenande fasta ämnen

M8 Genetiskt modifierade mikroorganismer och organismer

M9 – M10 Upphettade ämnen

M9 Vätskor

M10 Fasta ämnen

M11 Övriga ämnen som utgör en fara under transport men inte omfattas av definitionen för någon annan klass

Definitioner och klassificering

2.2.9.1.3 Ämnen och föremål tillordnade klass 9, är angivna i kapitel 3.2 tabell A. Tillordning av ämnen, inklusive blandningar, som inte är upptagna i kapitel 3.2 tabell A, med tillämplig benämning i denna tabell eller 2.2.9.3 sker i överensstämmelse med 2.2.9.1.4 - 2.2.9.1.14.

Ämnen som kan vara hälsofarliga vid inandning som fint damm

2.2.9.1.4 Ämnen som kan vara hälsofarliga vid inandning som fint damm omfattar asbest och asbesthaltiga blandningar.

Ämnen och utrustning, som i händelse av brand kan bilda dioxiner

2.2.9.1.5 Ämnen och utrustning, som i händelse av brand kan bilda dioxiner omfattar polyklorerade bifenyler (PCB), terfenyler (PCT), polyhalogenerade bifenyler och terfenyler samt blandningar som innehåller dessa ämnen, och utrustning såsom transformatorer, kondensatorer och annan utrustning, som innehåller sådana ämnen eller blandningar.

Anm Blandningar som innehåller högst 50 mg/kg PCB eller PCT, omfattas inte av bestämmelserna i ADR/ADR-S.

Ämnen som avger brandfarliga ångor

2.2.9.1.6 Ämnen som avger brandfarliga ångor omfattar polymerer, som innehåller brandfarliga vätskor med flampunkt upp till 55°C.

Litiumbatterier

2.2.9.1.7 Benämningen ”litiumbatterier” omfattar alla celler och batterier som innehåller litium i någon form. De får tillordnas klass 9 om de motsvarar kraven i kapitel 3.3, särbestämmelse 230. De omfattas inte av bestämmelserna i ADR/ADR-S, om de uppfyller kraven i kapitel 3.3, särbestämmelse 188. De ska klassificeras enligt metoderna i avsnitt 38.3 i testhandboken.

Livräddningsutrustning

- 2.2.9.1.8 Livräddningsutrustning omfattar livräddningsutrustning och motorfordonskomponenter, som motsvarar definitionerna i kapitel 3.3, särbestämmelse 235 eller 296.

Miljöfarliga ämnen

- 2.2.9.1.9 (Borttagen.)

2.2.9.1.10 **Miljöfarliga ämnen (vattenmiljön)**

- 2.2.9.1.10.1 Allmänna definitioner

- 2.2.9.1.10.1.1 Miljöfarliga ämnen omfattar bland annat flytande eller fasta vattenförorenande ämnen samt lösningar och blandningar med sådana ämnen (som beredningar och avfall).

I 2.2.9.1.10 innebär

Ämne: Kemiskt grundämne och dess föreningar i naturlig eller framställd form, inklusive tillsatser som är nödvändiga för att bevara en produkts stabilitet samt eventuella föroreningar från tillverkningsprocessen, men med undantag av lösningsmedel som kan avskiljas från ämnet utan inverkan på ämnets stabilitet eller dess sammansättning.

- 2.2.9.1.10.1.2 När ämnen och blandningar klassificeras med avseende på miljöeffekter, är det nödvändigt att kartlägga deras fara för vattenmiljön. Med vattenmiljön avses här både de vattenlevande organismerna och det akvatiska ekosystem som de är en del av. Faran identifieras därför utifrån ämnets eller blandningens toxicitet i vattenmiljön, även om denna vid behov ska ändras genom att ytterligare information om nedbrytning och bioackumulering beaktas.

- 2.2.9.1.10.1.3 Följande klassificeringsförfarande är avsett att tillämpas för alla ämnen och blandningar, men i några fall, t.ex. för metaller och svårösliga oorganiska föreningar, kan det krävas särskilda riktlinjer¹¹⁾.

- 2.2.9.1.10.1.4 Följande definitioner gäller för de förkortningar och begrepp som används i detta avsnitt:

BCF: biokoncentrationsfaktor,

BOD: biokemiskt syrebehov,

COD: kemiskt syrebehov,

GLP: god laboratoriesed,

EC₅₀: den verksamma koncentration av ämnet, som orsakar 50 % av den maximala reaktionen,

ErC₅₀: EC₅₀-värdet uttryckt som minskning av tillväxthastigheten,

K_{ow}: fördelningskoefficient oktanol/vatten,

LC₅₀: den koncentration av ett ämne i vatten som leder till döden hos 50 % (hälften) i en grupp försöksdjur,

L(E)C₅₀: LC₅₀ eller EC₅₀,

NOEC: högsta koncentration vid vilken ingen verkan konstaterats (No Observed Effect Concentration),

OECD-riktlinjer: riktlinjer för tester utgivna av Organisationen för ekonomiskt samarbete och utveckling (OECD Test Guidelines).

¹¹⁾ Dessa återfinns i bilaga 10 till GHS.

2.2.9.1.10.2 Definitioner och krav på uppgiftsunderlag

2.2.9.1.10.2.1 Grundelementen för klassificering med avseende på effekter på vattenmiljön är:

- Akut toxicitet i vattenmiljön,
- Potentiell bioackumulerbarhet eller faktisk bioackumulering,
- Nedbrytbarhet (biotisk eller kemisk) av organiska kemikalier, och
- Kronisk toxicitet i vattenmiljön.

2.2.9.1.10.2.2 Även om data från internationellt harmoniserade testmetoder föredras, får i praktiken även data från nationella metoder användas, i den mån de kan anses likvärdiga. I allmänhet har det beslutats att data för toxiciteten hos söt- och havsvattenarter kan anses som likvärdiga data och ska företrädesvis tas fram genom användning av OECD-riktlinjerna eller från metoder, som är likvärdiga enligt principerna för god laboratoriesed (GLP). Om det inte föreligger några sådana uppgifter ska klassificeringen baseras på bästa föreliggande data.

2.2.9.1.10.2.3 **Akut toxicitet** i vattenmiljön ska normalt bestämmas genom användning av ett 96-timmars LC₅₀-värde för fisk (OECD 203 eller likvärdig metod), ett 48-timmars EC₅₀-värde för kräftdjur (OECD 202 eller likvärdig metod) och/eller ett 72- eller 96-timmars EC₅₀-värde för alger (OECD 201 eller likvärdig metod). Dessa arter räknas som representativa för alla vattenorganismer och hänsyn får också tas till data om andra arter, t.ex. andmatsväxter, om testmetoden är lämplig.

2.2.9.1.10.2.4 **Bioackumulering** nettoresultatet vad gäller upptag, omvandling och eliminering av ett ämne i en organism där alla exponeringsvägar är medräknade (t.ex. luft, vatten, sediment/mark och livsmedel).

Potentiell bioackumulerbarhet ska normalt bestämmas genom användning av fördelningskoefficienten oktanol/vatten, vanligen beskriven som log K_{ow}, bestämd enligt OECD-riktlinje 107 eller 117. Även om detta representerar en potential för bioackumulering, ger en experimentellt bestämd biokoncentrationsfaktor (BCF) ett bättre mått och ska föredras om den är tillgänglig. BCF ska bestämmas enligt OECD 305.

2.2.9.1.10.2.5 **Nedbrytning i miljön** kan ske biotiskt eller kemiskt (t.ex. genom hydrolysis) och de använda kriterierna återspeglar denna omständighet. Snabb biologisk nedbrytning konstateras enklast genom användning av OECD-riktlinjer för biologisk lättnedbrytbarhet (OECD 301 A-F). Att dessa riktlinjer uppfylls kan betraktas som indikator på snabb nedbrytning i de flesta miljöer. Dessa är riktlinjer för test i sötvatten och följdaktligen har även användning av resultat från OECD 306 inkluderats, vilka är bättre lämpade för test i havsmiljö. I den mån sådana uppgifter inte är tillgängliga, gäller att förhållandet BOD₅ (5 dygn)/COD \geq 0,5 räknas som indikation på snabb nedbrytning. Kemisk nedbrytning, såsom hydrolysis, kemisk och biotisk primärnedbrytning, nedbrytning i icke-akvatiska media och verifierad snabb nedbrytning i miljön kan alla bidra till att bestämma snabb nedbrytning¹²⁾.

Ämnen räknas som snabbt nedbrytbara i miljön, om följande kriterier är uppfyllda:

- (a) i undersökningar avseende biologisk lättnedbrytbarhet inom 28 dygn uppnås följande nedbrytningsnivåer:
 - (i) tester baserade på upplöst organiskt kol: 70 %,
 - (ii) tester baserade på syreupptagning eller koldioxidbildning: 60 % av teoretiskt maximivärde.

¹²⁾ Särskild vägledning för tolkning av data ges i kapitel 4.1 och GHS bilaga 9.

Dessa värden för biologisk nedbrytbarhet ska ha erhållits inom 10 dygn efter att nedbrytningen börjat, därvid räknas nedbrytningens början som den tidpunkt, vid vilken 10 % av ämnet brutits ned, eller

- (b) i de fall endast BOD- och COD-data är tillgängliga, när förhållandet $BOD_5/COD \geq 0,5$, eller
- (c) om andra övertygande vetenskapliga bevis är tillgängliga för verifiering av att ämnet eller blandningen kan brytas ned inom en tidsrymd av 28 dygn till ett värde över 70 % i vattenmiljön (biotisk och/eller kemisk).

2.2.9.1.10.2.6 Det finns färre data om **kronisk toxicitet** än om akut toxicitet, och totalt sett är testmetoderna inte så standardiserade. Data, som bestämts enligt OECD-metod 210 (fisk i tidigt levnadsstadium) eller 211 (reproduktion av dafnior) och 201 (hämmad alg tillväxt), kan godtas. Andra verifierade och internationellt erkända tester kan också användas. NOEC-värden eller andra motsvarande L(E)Cx-värden (t.ex. EC_{10}) ska användas.

2.2.9.1.10.3 Klassificeringskriterier och kategorier

Ämnen ska tillordnas till miljöfarliga ämnen (vattenmiljö), om de motsvarar kriterierna för kategorierna akut 1, kronisk 1 eller kronisk 2 enligt nedanstående tabell.

Akut fara (för vattenmiljön)

Kategori: akut 1 Akut toxicitet 96 timmar LC_{50} -värde (för fisk) 48 timmar EC_{50} -värde (för kräftdjur) 72- eller 96 timmar ErC_{50} -värde (för alger eller andra vattenväxter)	≤ 1 mg/l och/eller ≤ 1 mg/l och/eller ≤ 1 mg/l
--	---

Fara för skadliga långtidseffekter (för vattenmiljön)

Kategori: kronisk 1 Akut toxicitet 96 timmar LC_{50} -värde (för fisk) 48 timmar EC_{50} -värde (för kräftdjur) 72 eller 96 timmar ErC_{50} -värde (för alger eller andra vattenväxter) och ämnet är ej snabbt nedbrytbart och/eller $\log K_{ow} \geq 4$ (såvida inte det experimentellt bestämda BCF är < 500)	≤ 1 mg/l och/eller ≤ 1 mg/l och/eller ≤ 1 mg/l
---	---

Kategori: kronisk 2 Akut toxicitet 96 timmar LC_{50} -värde (för fisk) 48 timmar EC_{50} -värde (för kräftdjur) 72 eller 96 timmar ErC_{50} -värde (för alger eller andra vattenväxter) och ämnet är ej snabbt nedbrytbart och/eller $\log K_{ow} \geq 4$ (såvida inte det experimentellt bestämda BCF är < 500), såvida inte NOEC för den kroniska toxiciteten är > 1 mg/l	> 1 till ≤ 10 mg/l och/eller > 1 till ≤ 10 mg/l och/eller > 1 till ≤ 10 mg/l
--	---

Nedanstående flödesdiagram för klassificeringen visar metoden som ska tillämpas.

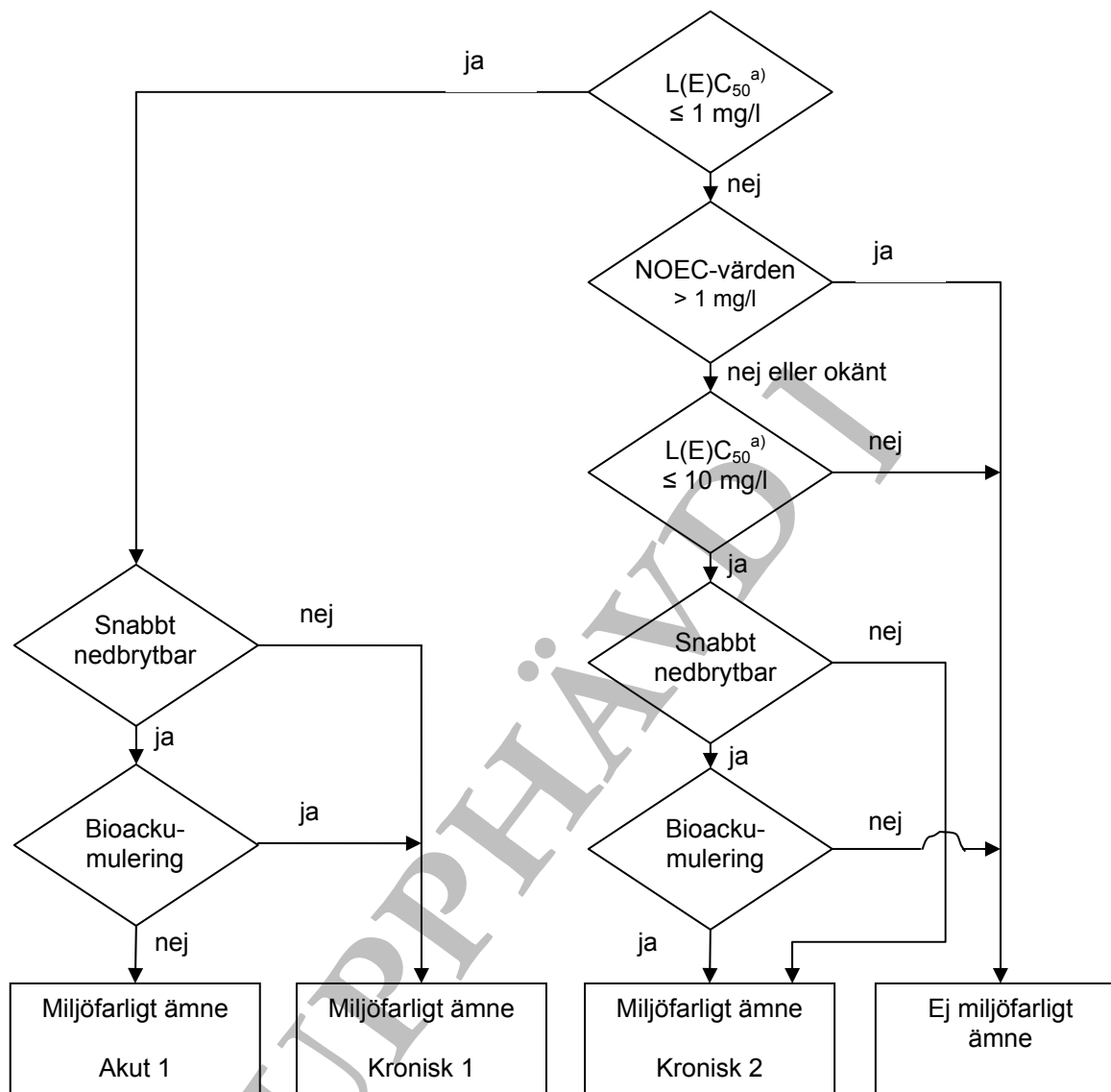

^{a)} Lägsta värdet av 96 timmar LC_{50} , 48 timmar LC_{50} eller 72 eller 96 timmar ErC_{50} efter vad som är lämpligt

2.2.9.1.10.4 Kategorier och kriterier för klassificering av blandningar

2.2.9.1.10.4.1 Klassificeringssystemet för blandningar omfattar de klassificeringskategorier som används för ämnen, dvs. kategorin akut 1 samt kategorierna kronisk 1 och 2. För att använda alla tillgängliga data för klassificering av blandningens farliga egenskaper för vattenmiljön, görs följande antagande, som tillämpas i förekommande fall:

De "relevanta beståndsdelarna" i en blandning är de, som förekommer i en koncentration av minst 1 viktprocent, såvida inte det förmodas (t.ex. i händelse av högtoxiska beståndsdelar) att en beståndsdel, som förekommer i en koncentration under 1 %, ändå kan vara relevant för klassificeringen av blandningen på grund av dess vattenförorenande egenskaper.

2.2.9.1.10.4.2 Klassificeringen sker stegvis och är beroende av vilken slags information som föreligger om själva blandningen och de ingående ämnena. Den stegvisa ansatsen omfattar följande element:

- klassificering baserade på testade blandningar,
- klassificering baserad på överbrygningsprinciper,
- användning av ”summering av klassificerade beståndsdelar” och/eller en ”additionsformel”.

Nedanstående figur 2.2.9.1.10.4.2 beskriver metodiken att följa.

Figur 2.2.9.1.10.4.2. Stegvis ansats för klassificering av blandningar, beroende på deras farliga egenskaper (akuta och kroniska) för vattenmiljön

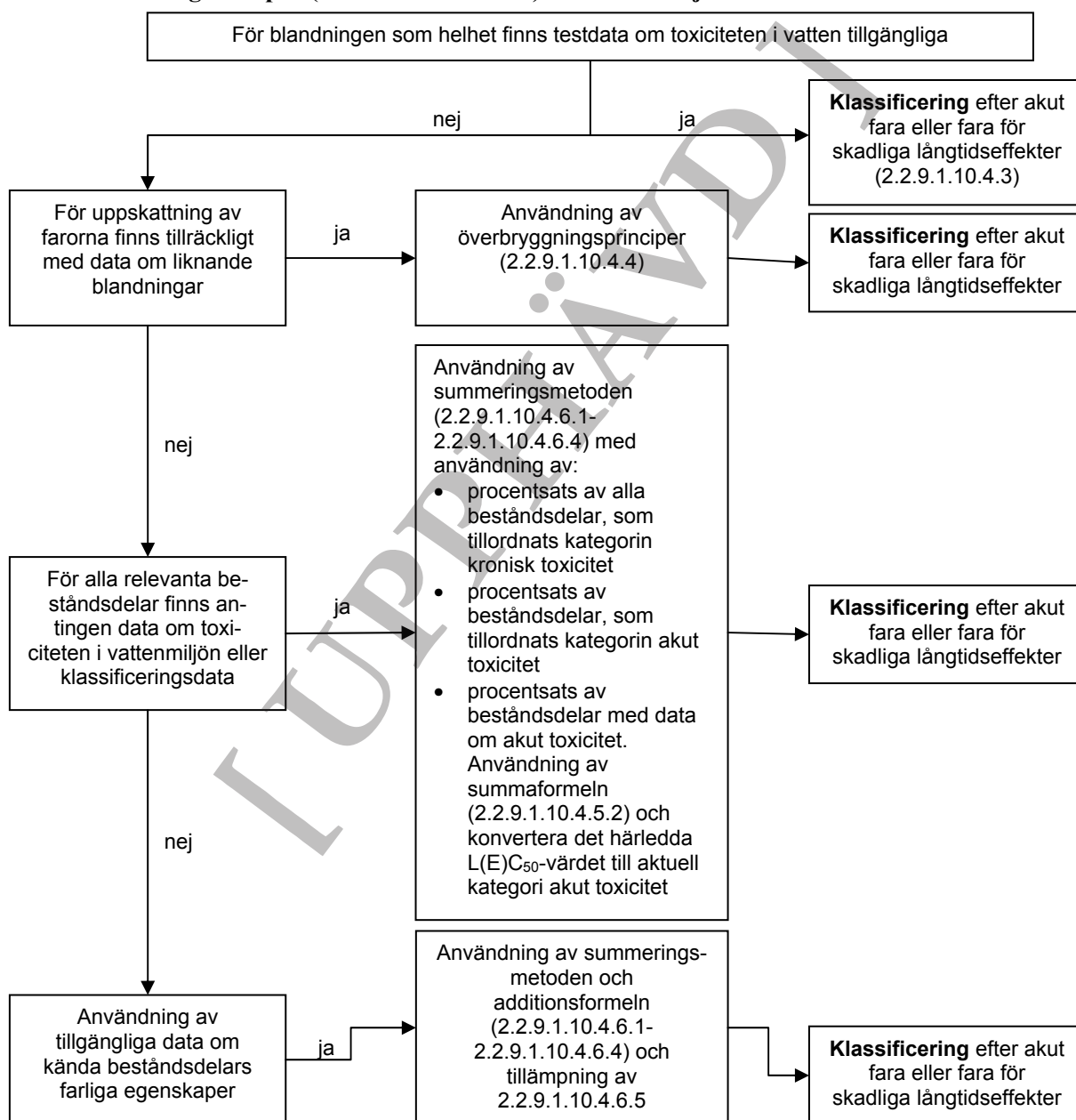

2.2.9.1.10.4.3 Klassificering av blandningar, om data är tillgängliga för hela blandningen

2.2.9.1.10.4.3.1 Om blandningen i sig har testats med avseende på toxicitet i vattenmiljön, ska den klassificeras enligt samma kriterier som för ämnen, men endast när det gäller akut fara. Klassificeringen baseras på uppgifter om fisk, kräftdjur och alger/växter. LC₅₀- eller EC₅₀-data för blandningen som helhet kan inte användas när det gäller fara för skadliga långtidseffekter, då såväl toxicitetsdata som data för nedbrytbarhet och/eller bioackumulering behövs, och det finns inga adekvata uppgifter om nedbrytbarhet och bioackumulering för blandningen som helhet. Klassificeringskriterierna för fara för skadliga långtidseffekter kan inte tillämpas eftersom testdata om blandningar avseende nedbrytbarhet och bioackumulering inte kan tolkas då de är användbara endast för enskilda ämnen.

2.2.9.1.10.4.3.2 Om testdata om akut toxicitet (LC₅₀ eller EC₅₀) är tillgängliga för blandningen som helhet, ska dessa data, liksom informationen om klassificering av beståndsdelarna i relation till deras fara för långtidseffekter, användas enligt följande för att fullborda klassificeringen av testade blandningar. Om data om kronisk (långtids-) toxicitet (NOEC-värde) finns tillgängliga, ska dessa också användas.

- (a) L(E)C₅₀ (LC₅₀ eller EC₅₀) för den testade blandningen ≤ 1 mg/l och NOEC-värde för den testade blandningen ≤ 1,0 mg/l eller okänd:
 - blandningen ska tillordnas kategorin akut 1,
 - tillämpa metoden för summering av klassificerade beståndsdelar (se 2.2.9.1.10.4.6.3 och 2.2.9.1.10.4.6.4) med avseende på fara för skadliga långtidseffekter (kronisk 1, 2 eller inget behov av tillordning till någon kategori med avseende på fara för skadliga långtidseffekter).
- (b) L(E)C₅₀ för den testade blandningen ≤ 1 mg/l och NOEC-värde för den testade blandningen > 1,0 mg/l:
 - blandningen ska tillordnas kategorin akut 1,
 - tillämpa metoden för summering av klassificerade beståndsdelar (se 2.2.9.1.10.4.6.3 och 2.2.9.1.10.4.6.4) för tillordning till kategorin kronisk 1. Om blandningen inte tillordnas till kategorin kronisk 1, finns inget behov av tillordning till någon kategori med avseende på fara för skadliga långtidseffekter.
- (c) L(E)C₅₀ för den testade blandningen > 1 mg/l eller över vattenlösligheten och NOEC-värde för den testade blandningen ≤ 1,0 mg/l eller okänd:
 - inget behov av tillordning till kategorin akut 1,
 - tillämpa metoden för summering av klassificerade beståndsdelar (se 2.2.9.1.10.4.6.3 och 2.2.9.1.10.4.6.4) med avseende på fara för skadliga långtidseffekter eller inget behov av tillordning till någon kategori med avseende på fara för skadliga långtidseffekter.
- (d) L(E)C₅₀ för den testade blandningen > 1 mg/l eller över vattenlösligheten och NOEC-värden för den testade blandningen > 1,0 mg/l:
 - inget behov av tillordning till någon kategori ingående i miljöfarliga ämnen (vattenmiljön).

2.2.9.1.10.4.4 Överbrygningsprinciper

2.2.9.1.10.4.4.1 Om blandningen i sig inte har testats med avseende på fara för vattenmiljön men det finns tillräckliga data om de enskilda beståndsdelarna och liknande testade blandningar för att korrekt definiera farorna med blandningen, ska dessa data användas i enlighet med nedanstående fastställda överbrygningsprinciper. Detta säkerställer att tillgängliga data, i största möjliga mån, används vid

klassificeringsförfarandet för karakterisering av blandningens farlighet, utan ytterligare behov av djurförsök.

2.2.9.1.10.4.4.2 Utspädning

2.2.9.1.10.4.4.2.1 En blandning som erhålls genom att en annan blandning eller ett ämne som klassificerats som farligt för vattenmiljön späds med ett spädmedel med samma eller lägre faroklassificering än den minst giftiga ingående beståndsdel i den ursprungliga blandningen, och som inte förväntas påverka andra beståndsdelars farliga egenskaper, kan klassificeras i samma kategori som den ursprungliga blandningen eller det ursprungliga ämnet.

2.2.9.1.10.4.4.2.2 Om en blandning erhålls genom att en blandning eller ett ämne som klassificerats späds med vatten eller andra helt ogiftiga material, ska toxiciteten för blandningen beräknas utifrån den ursprungliga blandningen eller det ursprungliga ämnet.

2.2.9.1.10.4.4.3 Satsvis produktion

Klassificeringen med avseende på fara för vattenmiljön av en sats av en komplex blandning ska antas vara väsentligen likvärdig med den av en annan sats av samma handelsprodukt, vilken tillverkats eller stått under tillsyn av samma tillverkare, såvida inte det finns skäl förmoda att avsevärda variationer uppträder, vilka leder till en annan klassificering med avseende på fara för vattenmiljön av tillverkningsplatsen. I så fall krävs en ny klassificering.

2.2.9.1.10.4.4.4 Koncentration hos blandningar, som tillordnats till de striktaste klassificeringskategorierna (kronisk 1 och akut 1)

Om en blandning klassificerats i kategorin kronisk 1 och/eller akut 1, och beståndsdelar av blandningen, som klassificerats i kategorin kronisk toxicitet 1 och/eller akut 1 koncentreras ytterligare, så ska blandningen med den högre koncentrationen klassificeras i samma kategori som den ursprungliga blandningen utan ytterligare test.

2.2.9.1.10.4.4.5 Interpolering inom en toxicitetskategori

Om blandningarna A och B omfattas av samma klassificeringskategori, och det framställs en blandning C, i vilken koncentrationen av toxikologiskt aktiva beståndsdelar ligger mellan koncentrationerna av beståndsdelarna i blandningarna A och B, så ska blandning C klassificeras i samma kategori som blandningarna A och B. Märk väl att det måste vara samma beståndsdelar i alla tre blandningarna.

2.2.9.1.10.4.4.6 Väsentligen likartade blandningar

Om följande gäller:

- (a) två blandningar:
 - (i) A + B,
 - (ii) C + B,
- (b) koncentrationen av beståndsdel B är samma i båda blandningarna,
- (c) koncentrationen av beståndsdel A i blandning (i) är lika hög som koncentrationen av beståndsdel C i blandning (ii),
- (d) klassificeringen av beståndsdelarna A och C är tillgänglig och likartad, dvs. beståndsdelarna omfattas av samma kategori, och det förväntas inte att de påverkar toxiciteten i vattenmiljön av beståndsdel B,

så finns inget behov av att testa blandning (ii), om blandning (i) redan är karakteriserad genom test och båda blandningarna omfattas av samma kategori.

2.2.9.1.10.4.5 Klassificering av blandningar, om data finns tillgängliga för alla beståndsdelar eller endast för några beståndsdelar i blandningen

2.2.9.1.10.4.5.1 Klassificeringen av blandningar ska grundas på en summering av koncentrationerna av dess klassificerade beståndsdelar. Andelen beståndsdelar klassificerade för akut fara eller fara för skadliga långtidseffekter förs direkt in i summeringsmetoden. En närmare beskrivning finns i 2.2.9.1.10.4.6.1 – 2.2.9.1.10.4.6.4.

2.2.9.1.10.4.5.2 Blandningar kan skapas genom kombination av såväl klassificerade beståndsdelar (akut samt kronisk 1 och 2), som beståndsdelar för vilka adekvata testdata finns tillgängliga. Om adekvata toxicitetsdata föreligger för mer än en beståndsdel i blandningen beräknas den kombinerade toxiciteten för dessa beståndsdelar genom nedanstående additionsformel, och den så erhållna toxiciteten används för att placera den delen av blandningen i kategorin för akut fara som sedan används i summeringsmetoden.

$$\frac{\sum C_i}{L(E)C_{50m}} = \sum_n \frac{C_i}{L(E)C_{50i}}$$

där:

C_i = koncentrationen av beståndsdel i (angivet som viktprocent),

$L(E)C_{50i}$ = (mg/l) LC_{50} eller EC_{50} för beståndsdel i,

n = antalet beståndsdelar, varvid i går från 1 till n ,

$L(E)C_{50m}$ = $L(E)C_{50}$ för den del av blandningen där testdata föreligger.

2.2.9.1.10.4.5.3 När additionsformeln används för en del av blandningen är det bäst att beräkna toxiciteten för denna del genom att för varje ämne använda toxicitetsvärden för samma art (t.ex. fisk, dafnior, alger) och sedan använda den högsta toxiciteten (det lägsta värdet) som erhålls (dvs. använda den mest känsliga av de tre arterna). Om det inte för varje beståndsdel finns några toxicitetsdata för samma grupp av arter, väljs toxicitetsvärdet för varje beståndsdel på samma sätt som när det gäller klassificering av ämnen, dvs. den högsta toxiciteten (från den känsligaste testorganismen) används. Den beräknade akuta toxiciteten ska sedan användas för att bedöma om denna del av blandningen ska klassificeras akut 1 utifrån samma kriterier som för ämnen.

2.2.9.1.10.4.5.4 Om en blandning klassificerats på mer än ett sätt, ska den metod som ger den strängaste klassificeringen användas.

2.2.9.1.10.4.6 Summeringsmetoden

2.2.9.1.10.4.6.1 Klassificeringsförfarande

I regel väger en strängare eller högre klassificering tyngre än en lägre, dvs. en klassificering i kronisk 1 väger tyngre än en klassificering i kronisk 2. I vårt exempel innebär det alltså att klassificeringen redan är klar om resultatet är kronisk 1. En högre klassificering än så finns inte. Med avseende på fara för skadliga långtidseffekter är det därför nödvändigt att gå vidare med klassificeringen.

2.2.9.1.10.4.6.2 Klassificering i kategorin akut 1

2.2.9.1.10.4.6.2.1 Alla beståndsdelar klassificerade i kategorin akut 1 ska beaktas. Om summan av dessa beståndsdelar är större än 25 %, ska hela blandningen klassificeras i akut 1. Om resultatet av beräkningen ger en klassificering av blandningen i kategorin akut 1 är klassificeringsförfarandet därmed slutfört.

2.2.9.1.10.4.6.2.2 I tabell 2.2.9.1.10.4.6.2.2 nedan sammanfattas klassificeringen av blandningar med avseende på akut fara utifrån en summering av klassificerade beståndsdelar.

Tabell 2.2.9.1.10.4.6.2.2. Klassificering av en blandning med avseende på akut toxicitet, utgående från summering av klassificerade beståndsdelar

Summa beståndsdelar klassificerade som:	Blandning klassificerad som:
Akut 1 × M ^{a)} ≥ 25 %	Akut 1

^{a)} För förklaring av faktorn M, se 2.2.9.1.10.4.6.4

2.2.9.1.10.4.6.3 Klassificering i kategorierna kronisk 1 och 2

2.2.9.1.10.4.6.3.1 Först ska alla beståndsdelar som klassificerats kronisk 1 beaktas. Om summan av dessa beståndsdelar är minst 25 %, ska hela blandningen klassificeras kronisk 1. Detta innebär att klassificeringen är klar.

2.2.9.1.10.4.6.3.2 Om blandningen inte klassificeras kronisk 1, ska kronisk 2 övervägas. Om summan av alla beståndsdelar som klassificerats kronisk 1 x 10 plus summan av alla beståndsdelar som klassificerats kronisk 2 är minst 25 %, ska blandningen klassificeras kronisk 2. Detta innebär att klassificeringen är klar.

2.2.9.1.10.4.6.3.3 Klassificering av blandningar med avseende på deras kroniska toxicitet utgående från denna summering av klassificerade beståndsdelar, sammanfattas i nedanstående tabell 2.2.9.1.10.4.6.3.3.

Tabell 2.2.9.1.10.4.6.3.3. Klassificering av en blandning med avseende på fara för skadliga långtidseffekter, utgående från summering av klassificerade beståndsdelar

Summa beståndsdelar klassificerade som:	Blandning klassificerad som:
Kronisk 1 × M ^{a)} ≥ 25 %	Kronisk 1
(M × 10 × kronisk 1) + kronisk 2 ≥ 25 %	Kronisk 2

^{a)} För förklaring av faktorn M, se 2.2.9.1.10.4.6.4

2.2.9.1.10.4.6.4 Blandningar med mycket toxiska beståndsdelar

Beståndsdelar klassificerade akut 1 eller kronisk 1 med en toxicitet som ligger under 1 mg/l kan bidra till blandningens toxicitet även vid låga koncentrationer och ges ökad betydelse då metoden för summering av klassificerade beståndsdelar ska användas. För en blandning som innehåller beståndsdelar klassificerade akut 1 eller kronisk 1 ska något av följande användas: Den stegvisa metoden i 2.2.9.1.10.4.6.2 och 2.2.9.1.10.4.6.3 där man använder en viktad summa genom att multiplicera koncentrationerna för beståndsdelarna som klassificerats akut 1 respektive kronisk 1 med en faktor i stället för att bara summera procentandelarna. Detta innebär att koncentrationen av akut 1 i den vänstra kolumnen i tabell 2.2.9.1.10.4.6.2.2 och koncentrationen av kronisk 1 i den vänstra kolumnen i tabell 2.2.9.1.10.4.6.3.3 multipliceras med respektive faktor. Vilka multiplikationsfaktorer som ska användas för dessa beståndsdelar beror på toxicitetsvärdet enligt tabell 2.2.9.1.10.4.6.4 nedan. Vid klassificeringen av en blandning som innehåller beståndsdelar klassificerade akut 1 eller kronisk 1 måste den ansvarige således veta vilken M-faktor som ska användas för att kunna använda metoden för summering av klassificerade beståndsdelar. Alternativt kan additionsformeln användas (se 2.2.9.1.10.4.5.2), förutsatt att det finns toxicitetsdata för alla mycket toxiska beståndsdelar i blandningen samt övertygande belegg för att alla övriga beståndsdelar, inklusive sådana för vilka det inte finns några specifika uppgifter avseende akut toxicitet, har låg eller ingen toxicitet och att de inte avsevärt bidrar till blandningens miljöfarliga egenskaper.

Tabell 2.2.9.1.10.4.6.4. Multiplikationsfaktorer för mycket toxiska beståndsdelar i blandningar

L(E)C ₅₀ -värde	Multiplikationsfaktor (M)
0,1 < L(E)C ₅₀ ≤ 1	1
0,01 < L(E)C ₅₀ ≤ 0,1	10
0,001 < L(E)C ₅₀ ≤ 0,01	100
0,0001 < L(E)C ₅₀ ≤ 0,001	1000
0,00001 < L(E)C ₅₀ ≤ 0,0001	10000
(Fortsättning i intervall om en faktor 10)	

2.2.9.1.10.4.6.5 Klassificering av blandningar med beståndsdelar utan värderingsbar information

Om det inte finns någon användbar information avseende akut fara eller fara för skadliga långtidseffekter för vattenmiljön för en eller flera relevanta beståndsdelar, kan blandningen inte placeras i en eller flera farokategorier. I detta fall ska blandningen klassificeras enbart utifrån kända beståndsdelar och innehålla upplysningen ”innehåller x % beståndsdelar som är farliga för vattenmiljön med okänd verkan”.

2.2.9.1.10.5 **Ämnen och blandningar, som är farliga för vattenmiljön och inte motsvarar kriterierna för någon annan klass i ADR/ADR-S**

2.2.9.1.10.5.1 Ämnen och blandningar som är farliga för vattenmiljön och inte motsvarar kriterierna för någon annan klass i ADR/ADR-S, ska benämnas:

UN 3077 MILJÖFARLIGA ÄMNEN, FASTA, N.O.S. eller

UN 3082 MILJÖFARLIGA ÄMNEN, FLYTANDE, N.O.S.

De ska placeras i förpackningsgrupp III.

2.2.9.1.10.5.2 Oavsett bestämmelserna i 2.2.9.1.10 ska

(a) ämnen, som inte kan tillordnas till några benämningar i klass 9, med undantag för UN 3077 och UN 3082, inte heller till några benämningar i klass 1-8, men dock i aktuell version av rådets direktiv 67/548/EEG av 27 juni 1967 om tillnärmning av lagar och andra författningar om klassificering, förpackning och märkning av farliga ämnen¹³⁾ har identifierats som ämnen vilka tillordnats farokoden N, med farobeteckningen ”miljöfarligt” (R50, R50/53, R51/53), och

(b) lösningar och blandningar (såsom preparat, beredningar och avfall) av ämnen som i aktuell version av direktiv 67/548/EEG tillordnats farokoden N, med farobeteckningen ”miljöfarligt” (R50, R50/53, R51/53), och som i aktuell version av Europaparlamentets och rådets direktiv 1999/45/EG av 31 maj 1999 om tillnärmning av medlemsstaternas lagar och andra författningar om klassificering, förpackning och märkning av farliga preparat¹⁴⁾ likaså har tillordnats farokoden N, med farobeteckningen ”miljöfarligt” (R50, R50/53, R51/53), och som inte kan tillordnas till några benämningar i klass 9, med undantag för UN 3077 och UN 3082 eller till några benämningar i klass 1-8,

tillordnas UN 3077 respektive UN 3082 i klass 9.

2.2.9.1.11 *Genetiskt modifierade mikroorganismer (GMMO) och genetiskt modifierade organismer (GMO)* är mikroorganismer och organismer i vilka det genetiska materialet avsiktligt har förändrats genom gentekniska metoder på ett sätt som inte

¹³⁾ Europeiska gemenskapernas tidning, nr L 196, av 16 augusti 1967, sid 1-5.

¹⁴⁾ Europeiska gemenskapernas officiella tidning, nr L 200, 30 juli 1999, s. 1-68.

förekommer i naturen. De ska tillordnas till klass 9 (UN 3245), om de inte motsvarar definitionen för smittförande ämnen, men kan förändra djur, växter eller mikrobiologiska ämnen på ett sätt som normalt inte kommer av naturlig fortplantning.

Anm 1 GMMO och GMO som är smittförande ämnen ingår i klass 6.2, UN 2814, UN 2900 eller UN 3373.

Anm 2 GMMO eller GMO omfattas inte av bestämmelserna i ADR/ADR-S, om de godkänts för användning av behöriga myndigheter i ursprungs-, transit- och destinationsländerna¹⁵⁾.

Anm 3 Levande djur får inte användas som bärare av genetiskt modifierade mikroorganismer i klass 9, med undantag av om ämnet i fråga inte kan transporteras på annat sätt.

2.2.9.1.12 (Borttagen.)

Upphettade ämnen

2.2.9.1.13 Upphettade ämnen omfattar ämnen som transporteras eller lämnas till transport i flytande tillstånd vid eller över 100 °C, dock under deras flampunkt, om de har en sådan. De omfattar även fasta ämnen som transporteras eller lämnas till transport vid eller över 240 °C.

Anm Upphettade ämnen får tillordnas klass 9 endast när de inte motsvarar kriterierna för någon annan klass.

Övriga ämnen som utgör en fara under transport men inte omfattas av definitionen för någon annan klass

2.2.9.1.14 De nedan nämnda olika ämnena, som inte omfattas av definitionen för någon annan klass, är tillordnade klass 9:

- fast ammoniakförening med flampunkt under 60°C
- mindre farlig ditionit
- mycket lättflyktig vätska
- ämne, som avger skadliga ångor
- ämnen som innehåller allergener
- reagenssatser och första förbandssats

Anm Följande ämnen och föremål, som är angivna i FN:s modellregelverk, omfattas inte av bestämmelserna i ADR/ADR-S:

UN 1845 KOLDIOXID, FAST (TORRIS),

UN 2071 AMMONIUMNITRATHALTIGA GÖDSELMEDEL,

UN 2216 FISKMJÖL (FISKAVFALL), STABILISERAD,

UN 2807 MAGNETIST MATERIAL,

UN 3166 FÖRBRÄNNINGSMOTOR eller FORDON MED BRANDFARLIG GAS SOM DRIVMEDEL eller FORDON MED BRANDFARLIG VÄTSKA SOM DRIVMEDEL,

UN 3171 BATTERIDRIVET FORDON eller BATTERIDRIVEN UTRUSTNING,

¹⁵⁾ Se särskilt del C i Europaparlamentets och rådets direktiv 2001/18/EG av 12 mars 2001 om avsiktlig utsättning av genetiskt modifierade organismer i miljön och om upphävande av rådets direktiv 90/220/EEG (Europeiska gemenskapernas officiella tidning L 106 av 17 april 2001, sid. 8-14), vari tillståndsförfarandet för Europeiska Gemenskapen fastställs.

- UN 3334 Vätska som omfattas av luftfartsbestämmelser, n.o.s.,
- UN 3335 Fast ämne som omfattas av luftfartsbestämmelser, n.o.s.,
- UN 3363 Farligt gods i maskiner eller farligt gods i utrustning

Inplacering i förpackningsgrupper

2.2.9.1.15 När så anges i kapitel 3.2, tabell A, kolumn 4, inplaceras ämnen och föremål i klass 9 i en av följande förpackningsgrupper beroende på sin farlighetsgrad:

Förpackningsgrupp II: farliga ämnen,

Förpackningsgrupp III: mindre farliga ämnen.

2.2.9.2 Ämnen och föremål ej tillåtna för transport

Följande ämnen och föremål är ej tillåtna för transport:

- litiumbatterier, som inte uppfyller villkoren i kapitel 3.3, särbestämmelse 188, 230 eller 636,
- tömda, ej rengjorda uppsamlingsbehållare för utrustning såsom transformatorer, kondensatorer och hydraulisk utrustning, vilka innehåller ämnen i UN 2315, 3151, 3152 eller 3432.

2.2.9.3 Förteckning över benämningar

Klassificeringskod	UN-nr	Benämning på ämnen och föremål	
Övriga farliga ämnen och föremål			
ämnen som kan vara hälsofarliga vid inandning som fint damm	M1	2212 ASBEST, BLÅ (krokidolit) 2212 ASBEST, BRUN (amosit, mysorit) 2590 ASBEST, VIT (krysotil, aktinolit, antofyllit eller tremolit)	
		2315 POLYKLOREDE BIFENYLER, FLYTANDE 3432 POLYKLOREDE BIFENYLER, FASTA 3151 POLYHALOGENERADE BIFENYLER, FLYTANDE eller 3151 POLYHALOGENERADE TERFENYLER, FLYTANDE 3152 POLYHALOGENERADE BIFENYLER, FASTA eller 3152 POLYHALOGENERADE TERFENYLER, FASTA	
ämnen och utrustning som, i händelse av brand, kan bilda dioxiner	M2	2211 POLYMERKULOR, EXPANDERBARA som utvecklar brandfarliga ångor 3314 GJUTMASSA AV PLASTFÖRENING som massa deg, blad eller i sprutad/pressad form, som avger brandfarliga ångor	
ämnen som avger brandfarliga ångor	M3	3090 LITIUMBATTERIER, PRIMÄRA (litiummetall och litiumlegeringar) 3091 LITIUMBATTERIER, PRIMÄRA, I UTRUSTNING eller 3091 LITIUMBATTERIER, PRIMÄRA, FÖRPACKADE MED UTRUSTNING (litiummetall och litiumlegeringar) 3480 LITIUMJONBATTERIER (inkl. litiumjon-polymerbatterier) 3481 LITIUMJONBATTERIER I UTRUSTNING (inkl. litiumjon-polymerbatterier), eller 3481 LITIUMJONBATTERIER, FÖRPACKADE MED UTRUSTNING (inkl. litiumjon-polymerbatterier)	
litiumbatterier	M4	2990 LIVRÄDDNINGSMIDEL, EXPANDERBARA som utvecklar brandfarliga ångor 3072 LIVRÄDDNINGSMIDEL, EJ SJÄLVUPPBLÅSANDE, innehållande farligt gods som utrustning 3268 GASGENERATORER FÖR KROCKKUDDAR, eller 3268 KROCKKUDDEMIDEL, eller 3268 BÄLTESFÖRSTRÄCKARE	
livräddningsutrustning	M5	3082 MILJÖFARLIGA ÄMNER, FLYTANDE, N.O.S. 3077 MILJÖFARLIGA ÄMNER, FASTA, N.O.S.	
vattenförorenande	flytande	M6	
	fasta	M7	
miljöfarliga ämnen	genetiskt modifierade mikroorganismer och organismer	M8	3245 GENETISKT MODIFIERADE MIKROORGANISMER eller GENETISKT MODIFIERADE ORGANISMER
upphettade ämnen	flytande	M9	3257 VÄTSKA, FÖRHÖJD TEMPERATUR, N.O.S., vid eller över 100 °C och under dess flampunkt (inkl. smälta metaller, smälta salter, etc)
	fasta	M10	3258 FASTA ÄMNER, FÖRHÖJD TEMPERATUR, N.O.S., vid eller över 240 °C
övriga ämnen eller föremål som utgör en fara under transport, men som inte omfattas av någon annan klass	M11	3359 GASBEHANDLAD ENHET (Ingen samlingsbenämning är tillgänglig. Endast följande ämnen i kapitel 3.2, tabell A, med denna klassificeringskod, omfattas av bestämmelserna i klass 9.) 1841 AMMONIACACETALDEHYD 1931 ZINKDITIONIT 1941 DIBROMDIFLUORMETAN 1990 BENSALDEHYD 2969 RICINFRÖN eller 2969 RICINMÖL eller 2969 RICINFRÖKAKOR eller 2969 RICINFLINGOR 3316 REAGENSATS eller 3316 FÖRSTA FÖRBANDSSATS 3359 GASBEHANDLAD ENHET	

[UPPHÄVD]

Kapitel 2.3

Testmetoder

2.3.0 Allmänt

Såvida inget annat föreskrivs i kapitel 2.2 eller i detta kapitel, motsvarar de testmetoder som används för klassificering av farligt gods dem som beskrivs i testhandboken.

2.3.1 Utsvettningstest för sprängämnen av typ A

2.3.1.1 UN 0081 BLANDSPRÄNGÄMNE, TYP A, som innehåller mer än 40 % flytande salpetersyraester, ska förutom det i testhandboken nämnda testet även genomgå följande utsvettningstest.

2.3.1.2 Apparaturen (fig 1-3) som krävs för utsvettningstest av sprängämnen består av en ihålig bronscylinder. Cylindern som i ena änden är tillsluten med en platta av samma metall har en innerdiameter på 15,7 mm och ett djup av 40 mm. Den har 20 hål med vardera 0,5 mm diameter (fyra rader om fem hål) runt manteln. En på en längd av 48 mm cylindriskt utformad bronskolv, vars totala längd är 52 mm, kan glida in i den vertikalt ställda cylindern. Kolven vars diameter är 15,6 mm, belastas med en vikt på 2 220 g så att ett tryck av 120 kPa (1,2 bar) verkar på cylinderns bottenyta.

2.3.1.3 En liten sträng av 5 till 8 g av sprängämnet, 30 mm lång och 15 mm i diameter, viras in i mycket fin gasväv och placeras i cylindern. Kolven med belastning placeras sedan på den så att sprängämnet utsätts för ett tryck av 120 kPa (1,2 bar). Tiden som förflyter tills små oljedroppar (nitroglycerin) kan iakttas i mynningen på cylinderhålen noteras.

2.3.1.4 Sprängämnet anses uppfylla kraven om de första oljedropparna visar sig först efter mer än fem minuter när testet utförts vid temperaturen 15-25°C.

Utsvettningstest av sprängämnen

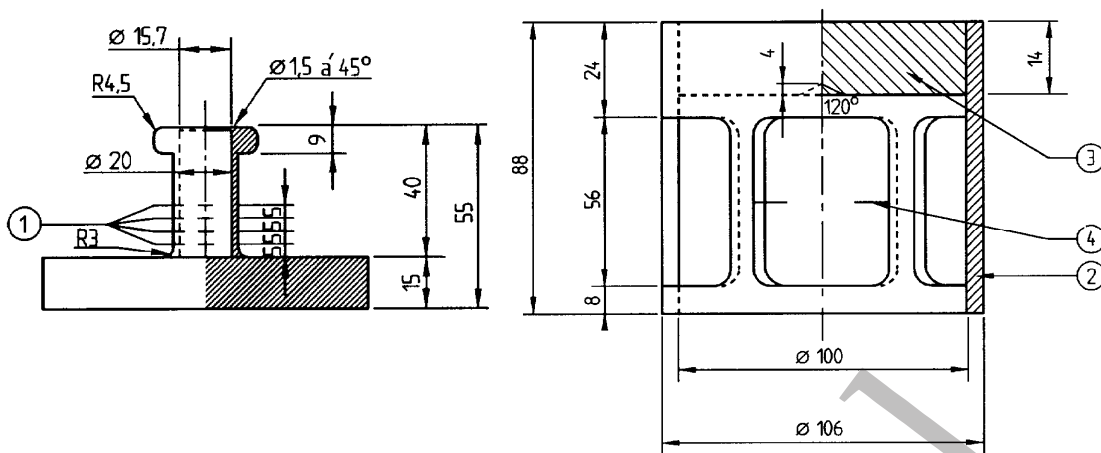

Fig. 2 Klockformig belastningstyngd, vikt 2 220 g, upphängningsbar på bronskolven, mått i mm

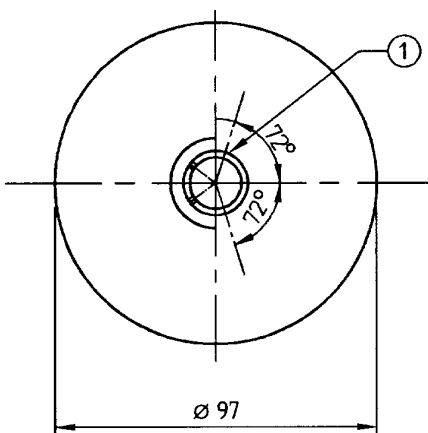

Fig. 1 Ihålig bronscylinder, tillsluten i ena änden, horisontal- och vertikalprojektion, mått i mm

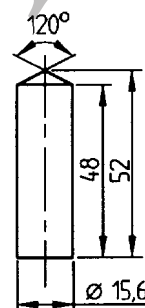

Fig. 3 Cylindrisk bronskolv, mått i mm

- (1) Fyra rader med fem hål med diameter 0,5 mm
- (2) Koppar
- (3) Blyplatta med centrerad kon på undersidan
- (4) Fyra öppningar, ca. 46 mm x 56 mm, likformigt fördelade runt omkretsen

2.3.2 Tester för blandningar av nitrerad cellulosa i klass 4.1

- 2.3.2.1 Nitrocellulosa får efter upphettning till 132°C under en halvtimme inte utveckla synliga gulbruna nitrösa gaser. Antändningstemperaturen ska ligga över 180°C. Se 2.3.2.3 - 2.3.2.8, 2.3.2.9 (a) och 2.3.2.10.
- 2.3.2.2 3 g plasticerad nitrocellulosa får efter upphettning till 132°C under en timme inte utveckla synliga gulbruna nitrösa gaser. Antändningstemperaturen ska ligga över 170°C. Se 2.3.2.3 - 2.3.2.8, 2.3.2.9 (b) och 2.3.2.10.
- 2.3.2.3 Nedan angivna testmetoder ska användas när meningsskiljaktigheter uppstår om huruvida ämnet får transporteras på väg.
- 2.3.2.4 Om andra metoder väljs för kontroll av beständighetsförhållanden, så som anges ovan i detta avsnitt, ska de leda till samma bedömning som de nedan angivna metoderna.

- 2.3.2.5** Vid det nedan beskrivna värmebeständighetstestet får temperaturen i det värmeskåp där provet befinner sig under testet inte avvika mer än 2°C från den föreskrivna temperaturen. Testtiden för ett 30 eller 60 minuters test ska hållas med en avvikelse på högst 2 minuter. Värmeskåpet ska vara sådant att testtemperaturen uppnås senast 5 minuter efter att provet satts in.
- 2.3.2.6** Före test enligt 2.3.2.9 och 2.3.2.10 ska proverna torkas under minst 15 timmar vid rumstemperatur i en vakuumsäckator beskickad med smält och granulerad kalciumklorid. Provet ska bredas ut i ett tunt skikt, varvid prov, som varken är pulverformiga eller trådiga, ska antingen brytas, rivs eller skäras i små bitar. Trycket i exsickatorn ska hållas under 6,5 kPa (0,065 bar).
- 2.3.2.7** Före torkning som sker enligt villkoren i 2.3.2.6 ska ämnen enligt 2.3.2.2 förtorkas i ett väl ventilerat torkskåp, inställt på en temperatur av 70°C, till dess att viktförlusten under 15 minuter understiger 0,3 % av ursprungsvikten.
- 2.3.2.8** Lågnitrerad nitrocellulosa enligt 2.3.2.1 ska först förtorkas enligt villkoren i 2.3.2.7, varefter torkningen avslutas genom förvaring minst 15 timmar i en med koncentrerad svavelsyra beskickad exsickator.
- 2.3.2.9** **Test av kemisk värmebeständighet**
- (a) Test av ämne som anges i 2.3.2.1
- (i) I vart och ett av två provrör med följande dimensioner:
- | | |
|-------------------|--------|
| längd | 350 mm |
| invändig diameter | 16 mm |
| godstjocklek | 1,5 mm |
- placeras 1 g av ämnet torkat över kalciumklorid (om det är nödvändigt för torkningen finfördelas ämnet i bitar om högst 0,05 g). Båda provrören täcks med täta men löst sittande lock och placeras i ett torkskåp, så att minst fyra femtedelar av rörens längd är synliga, och utsätts för en konstant temperatur av 132°C under 30 minuter. Därvid iakttas om nitrösa gaser i form av gulbruna ångor, klart synliga mot en vit bakgrund, utvecklas under denna tid.
- (ii) Ämnet räknas som beständigt om sådana ångor inte uppträder.
- (b) Test av plasticerad nitrocellulosa (se 2.3.2.2)
- (i) 3 g plasticerad nitrocellulosa fylls i likadana provrör som i (a), och dessa placeras sedan i ett värmeskåp med en konstant temperatur av 132°C.
- (ii) Provrören med plasticerad nitrocellulosa förvaras i värmeskåp under en timme. Under den tiden får inte några gulbruna nitrösa gaser bli synliga. Iakttagelse och utvärdering sker som i (a) ovan.

- 2.3.2.10 Antändningstemperatur** (se 2.3.2.1 och 2.3.2.2)
- (a) Antändningstemperaturen bestäms genom upphettning av 0,2 g ämne inneslutet i ett provrör av glas, som nedsänks i Woods metallbad. Provröret placeras i badet då detta har uppnått 100°C. Badets temperatur ökas sedan med 5°C per minut.
 - (b) Provröret ska ha följande dimensioner:

längd	125 mm
invändig diameter	15 mm
godstjocklek	0,5 mm

och ska nedsänkas till ett djup av 20 mm.
 - (c) Testet upprepas tre gånger och varje gång noteras den temperatur vid vilken ämnet antänds samt om förbränningen sker långsamt eller snabbt och om deflagration eller detonation sker.
 - (d) Den lägsta temperatur som konstateras vid de tre testerna utgör antändningstemperaturen.
- 2.3.3 Tester av brandfarliga vätskor i klass 3, 6.1 och 8**
- 2.3.3.1 Test för att bestämma flampunkt**
- 2.3.3.1.1 Flampunkten bestäms med någon av följande apparater:
- (a) Abel,
 - (b) Abel-Pensky,
 - (c) Tag,
 - (d) Pensky-Martens,
 - (e) apparatur enligt ISO 3679:1983 eller ISO 3680:1983.
- 2.3.3.1.2 För att bestämma flampunkten för färg, lim och liknande trögflytande produkter innehållande lösningsmedel får endast apparater och testmetoder användas, som är lämpliga för flampunktsbestämning hos trögflytande vätskor och motsvarar följande standarder:
- (a) internationell standard ISO 3679:1983,
 - (b) internationell standard ISO 3680:1983,
 - (c) internationell standard ISO 1523:1983,
 - (d) tysk standard DIN 53213:1978, del 1.
- 2.3.3.1.3 Testförfarandet ska motsvara antingen en jämviktsmetod eller en ojämviktsmetod.
- 2.3.3.1.4 Vid testförfarande enligt en jämviktsmetod, se
- (a) internationell standard ISO 1516:1981,
 - (b) internationell standard ISO 3680:1983,
 - (c) internationell standard ISO 1523:1983,
 - (d) internationell standard ISO 3679:1983.
- 2.3.3.1.5 Vid testförfarande enligt en ojämviktsmetod:
- (a) För Abel-apparatur, se

- (i) brittisk standard BS 2000 del 170:1995,
 - (ii) fransk standard NF MO7-011:1988,
 - (iii) fransk standard NF T66-009:1969.
- (b) För Abel-Pensky-apparatur, se
- (i) tysk standard DIN 51755, del 1:1974 (för temperaturer från 5°C till 65°C),
 - (ii) tysk standard DIN 51755, del 2:1978 (för temperaturer under 5°C),
 - (iii) fransk standard NF MO7-036:1984.
- (c) För Tag-apparatur, se amerikansk standard ASTM D56:1993.
- (d) För Pensky-Martens-apparatur, se
- (i) internationell standard ISO 2719:1988,
 - (ii) europeisk standard EN 22719:1994, i tillämplig nationell version (t ex BS 2000, del 404/EN 22719),
 - (iii) amerikansk standard ASTM D 93:1994,
 - (iv) Institute of Petroleum standard, IP 34:1988.

2.3.3.1.6 De i 2.3.3.1.4 och 2.3.3.1.5 angivna testmetoderna får användas endast för de flampunktsintervall som anges i respektive metod. Risken för kemisk reaktion mellan ämnet och provhållaren ska tas i beaktande vid val av metod. Apparaturen ska, såvida säkerheten är tillgodosedd, placeras på en dragfri plats. Av säkerhetsskäl får endast sådana metoder, där endast små provmängder om ca 2 ml används, tillämpas för organiska peroxider och självreaktiva ämnen (även kända som energetiska ämnen), eller för giftiga ämnen.

2.3.3.1.7 När flampunkten bestäms genom en ojämviktsmetod enligt 2.3.3.1.5 till 23°C ± 2°C eller 60°C ± 2°C, ska detta resultat verifieras för respektive temperaturområde med en jämviktsmetod enligt 2.3.3.1.4.

2.3.3.1.8 Om oenighet råder om klassificeringen av en brandfarlig vätska, ska klassificeringen som avsändaren föreslagit accepteras, under förutsättning att en kontroll av vätskans flampunkt ger ett värde som inte avviker mer än 2°C från de i 2.2.3.1 angivna gränsvärdena (23°C respektive 60°C). Om avvikelserna är mer än 2°C, ska ännu en kontroll ske och då gäller det lägsta av de därvid erhållna värdena.

2.3.3.2 Test för bestämning av peroxidhalt

En kvantitet p (ca 5 g uppvägt på 0,01 g när) av den vätska som ska kontrolleras hålls i en Erlenmeyerkolv, 20 cm³ ättiksyreanhydrid och omkring 1 g pulvriserad fast kaliumjodid tillsätts och omrörning sker. Efter tio minuter värms vätskan till omkring 60°C under tre minuter, den får sedan svalna under fem minuter och 25 cm³ vatten tillsätts. Efter en halvtimme titreras den frigjorda joden med en 0,1 N lösning av natriumtiosulfat utan att någon indikator tillsätts. Fullständig avfärgning visar att reaktionen är avslutad. Om n utgör antalet cm³ erforderlig tiosulfatlösning, erhålls den procentuella peroxidhalten i provet (beräknad som H₂O₂) genom formeln:

$$\frac{17n}{100p}$$

2.3.4 Test för bestämning av flytbarhet

För att bestämma flytbarheten hos flytande, trögflytande eller pastaartade ämnen och blandningar ska följande testmetod användas:

2.3.4.1 Testutrustning

Penetrometer enligt ISO 2137:1985, med en styrtapp på $47,5 \text{ g} \pm 0,05 \text{ g}$, siktskiva av duralumin med koniska hål och en vikt på $102,5 \text{ g} \pm 0,05 \text{ g}$ (se figur 1), penetrometerkärlet med en invändig diameter på 72 mm - 80 mm för upptagning av provet.

2.3.4.2 Testmetod

Provet ska hållas i penetrometerkärlet minst 30 minuter före mätningen. Kärlet försluts tätt och lagras i vila fram till mätningen. Provet upphettas i det tätt förslutna penetrationskärlet till $35^\circ\text{C} \pm 0,5^\circ\text{C}$ och placeras på penetrometerbordet direkt före mätningen (högst 2 min). Siktskivans spets S sätts nu mot vätskeytan och penetrationsdjupet mäts som funktion av tiden.

2.3.4.3 Utvärdering av testresultatet

Ett ämne är pastaartat om, sedan spetsen S satts mot provets yta, den på mätutrustningen avlästa penetrationen

- (a) efter en belastningstid på $5 \text{ s} \pm 0,1 \text{ s}$, är mindre än $15,0 \text{ mm} \pm 0,3 \text{ mm}$, eller
- (b) efter en belastningstid på $5 \text{ s} \pm 0,1 \text{ s}$, är större än $15,0 \text{ mm} \pm 0,3 \text{ mm}$, men tillkommande penetration efter ytterligare $55 \text{ s} \pm 0,5 \text{ s}$ är mindre än $5,0 \text{ mm} \pm 0,5 \text{ mm}$.

Anm Hos prov med flytgräns är det ofta omöjligt att få en plan yta i penetrometerkärlet och därmed erhålla tydliga begynnelsevillkor för mätningen vid ansättning av siktskivans spets S. För somliga prov kan dessutom siktskivans rörelse orsaka en elastisk deformation av ytan, vilket felaktigt visar en större penetration under de första sekunderna. I dessa fall kan utvärdering enligt (b) ovan vara ändamålsenlig.

Figur 1
Penetrometer

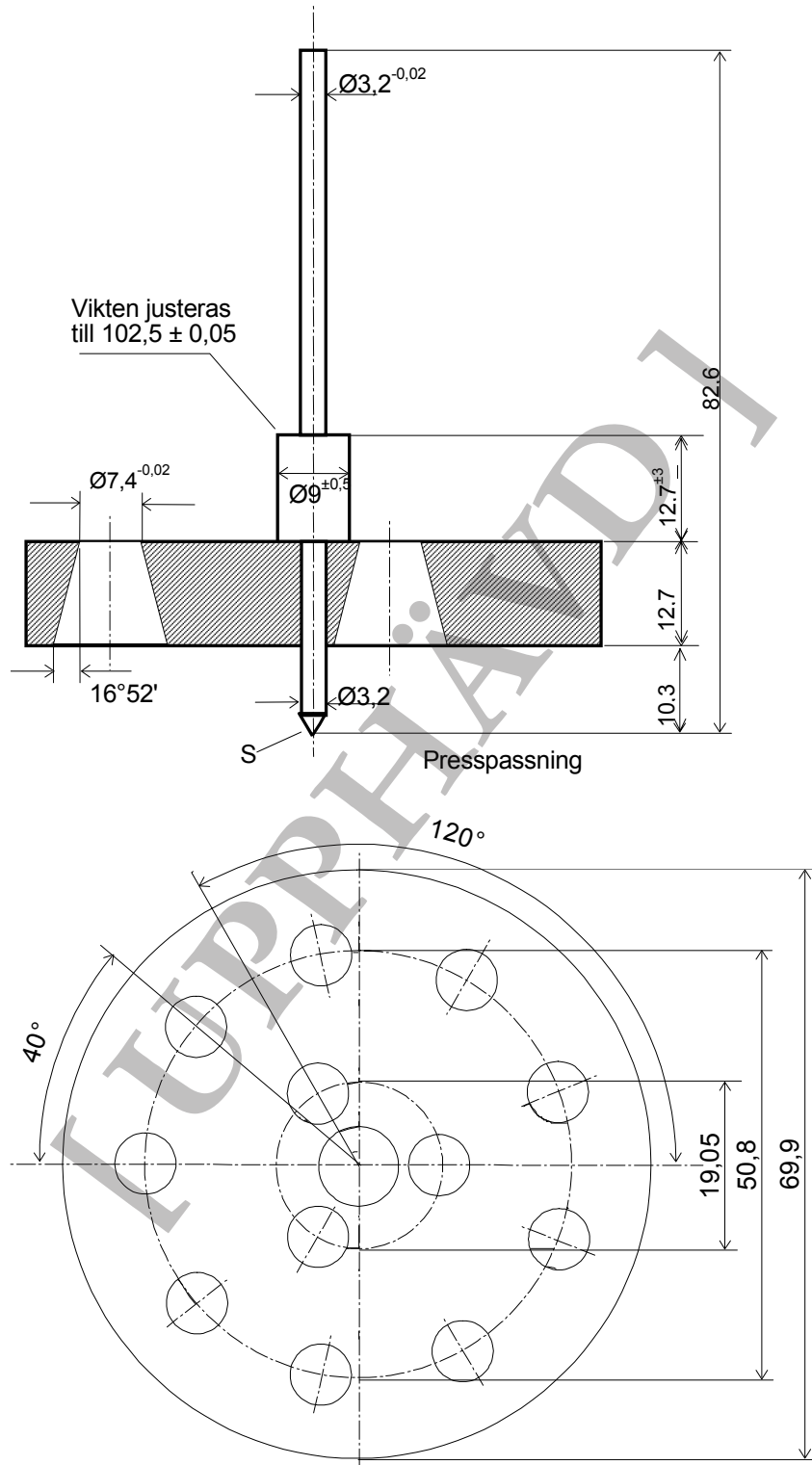

Ej specificerade toleranser är +/- 0,1 mm

2.3.5 Klassificering av metallorganiska ämnen i klasserna 4.2 och 4.3

2.3.5.1 Metallorganiska ämnen kan tillordnas till klass 4.2 respektive 4.3, beroende på deras fastställda egenskaper enligt testerna N.1-N.5 i testhandboken, del III, avsnitt 33, i överensstämmelse med det i figur 2.3.5 återgivna flödesdiagrammet.

Anm 1 Beroende på deras övriga egenskaper och tabellen över dominant fara (se 2.1.3.10) kan metallorganiska ämnen tillordnas till andra klasser.

Anm 2 Brandfarliga lösningar med metallorganiska föreningar, i koncentrationer som inte är självantändande eller, som vid kontakt med vatten, inte utvecklar brandfarliga gaser i farliga mängder, ingår i klass 3.

[UPPHÄVD]

Fig. 2.3.5: Flödesdiagram för tillordning av metallorganiska ämnen till klasserna 4.2 och 4.3^{a), b)}

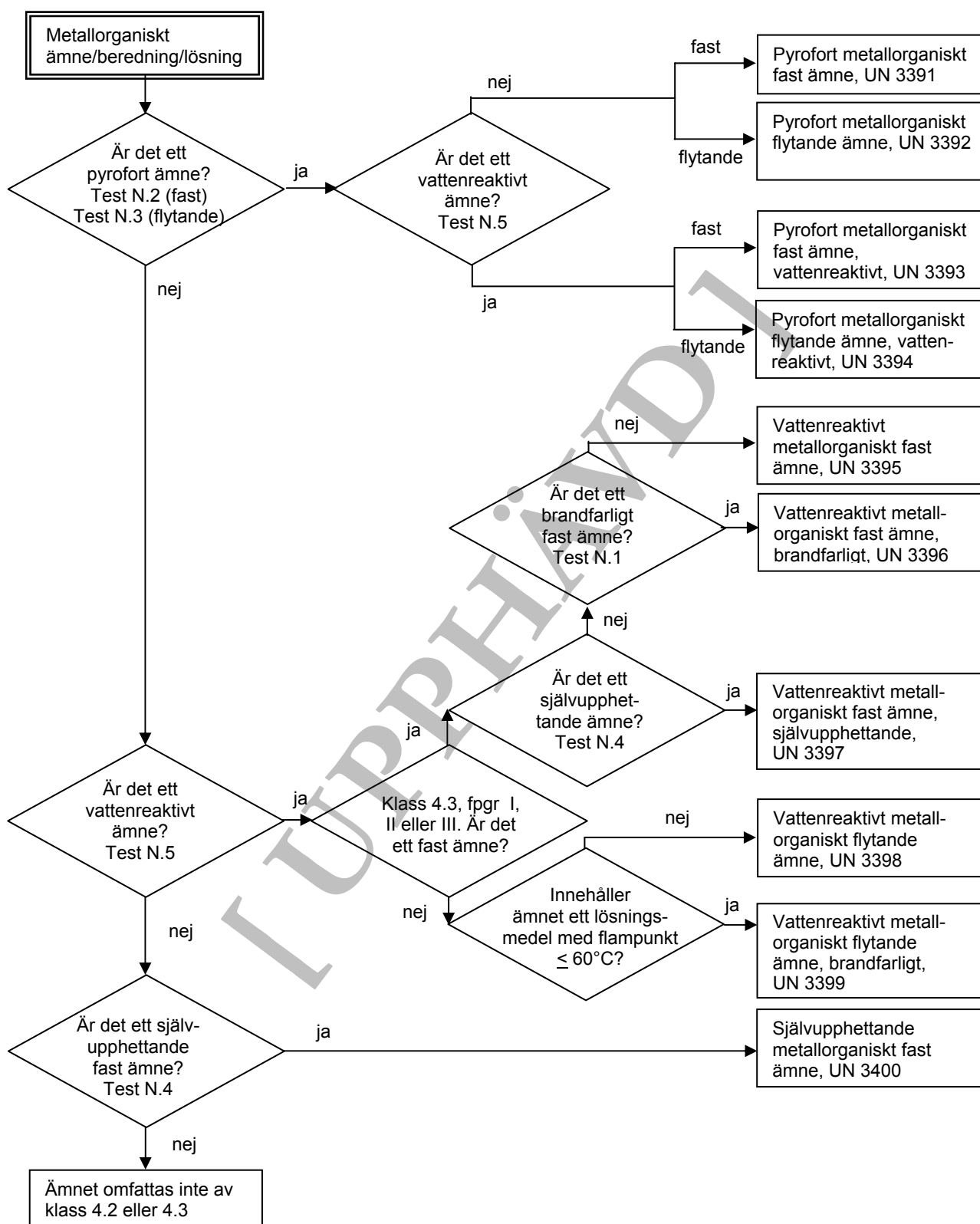

a) Provningsmetoderna N.1-N.5 finns i testhandboken, del III, avsnitt 33.

b) Om tillämpligt och om en provning är påkallad med hänsyn till reaktionsegenskaperna, ska egenskaperna hos klasserna 6.1 och 8 bestämmas enligt tabellen för dominant fara i 2.1.3.10.

[UPPHÄVD]

Del 3

**Förteckning över farligt gods,
särbestämmelser och undantag för
farligt gods förpackat i begränsade
och reducerade mängder**

[UPPHÄVD]

Kapitel 3.1

Allmänt

3.1.1 Inledning

Utöver de bestämmelser som är angivna eller hänvisade till i tabellerna i denna del ska de allmänna bestämmelserna i varje del, kapitel och avsnitt beaktas. Dessa allmänna bestämmelser är inte angivna i tabellerna. Om en allmän bestämmelse står i motsatsförhållande till en särbestämmelse så har särbestämelsen företräde.

3.1.2 Officiell transportbenämning

Anm Beträffande officiell transportbenämning som används för transport av prover, se 2.1.4.1.

3.1.2.1 Den officiella transportbenämningen är den del av benämningen som på bästa sätt beskriver godset i kapitel 3.2, tabell A och visas med versaler (med tillägg av siffror, grekiska bokstäver, "sec-", "tert-" och bokstäverna "m-", "n-", "o-" och "p-", som utgör en del av benämningen). Efter den officiella transportbenämningen kan en alternativ officiell transportbenämning anges inom parentes, t ex ETANOL (ETYLALKOHOL). Delar av en benämning, som anges med små bokstäver, betraktas inte som beståndsdel i den officiella transportbenämningen.

3.1.2.2 Om bindeorden "och" eller "eller" anges med små bokstäver eller delar av benämningen är skilda åt med komman, behöver inte nödvändigtvis den fullständiga benämningen anges i godsdeklarationen eller i märkningen av kollit. Detta är särskilt fallet när flera olika benämningar uppträder under ett och samma UN-nummer. Följande exempel åskådliggör valet av officiell transportbenämning i sådana fall:

- (a) UN 1057 TÄNDARE eller REFILLER TILL TÄNDARE - den officiella transportbenämningen är den av nedanstående benämningar som är lämpligast:
TÄNDARE
REFILLER TILL TÄNDARE
- (b) UN 2793 METALLISKT JÄRN som BORRSPÅN, FRÄSSPÅN, SVARVSPÅN, BEARBETNINGSSPÅN i självupphettande form. Som officiell transportbenämning väljs den av nedanstående benämningar som är lämpligast:
METALLISKT JÄRN, BORRSPÅN
METALLISKT JÄRN, FRÄSSPÅN
METALLISKT JÄRN, SVARVSPÅN
METALLISKT JÄRN, BEARBETNINGSSPÅN

3.1.2.3 Den officiella transportbenämningen får användas i singular eller plural. Om denna benämning innehåller begrepp för närmare precisering, är dessutom ordningen av dessa begrepp i godsdeklarationen eller i märkningen av kollina valfri. Till exempel "DIMETYLAMIN, VATTENLÖSNING" får alternativt skrivas "VATTENLÖSNING AV DIMETYLAMIN". För gods i klass 1 får handelsnamn eller militära benämningar användas, vilka innehåller den officiella transportbenämningen kompletterad med beskrivande text.

3.1.2.4 Många ämnen har separata benämningar för flytande och fast tillstånd (se definitioner av vätska och fast ämne i 1.2.1) och så även för det fasta ämnet och lösningen. Dessa är tillordnade till olika UN-nummer, som inte nödvändigtvis kommer efter varandra¹⁾.

¹⁾ Detaljer framgår av den alfabetiska förteckningen (kapitel 3.2, tabell B), t ex:

NITROXYLEN, FLYTANDE	6.1	1665
NITROXYLEN, FAST	6.1	3447

- 3.1.2.5 Om ett ämne, som enligt definitionen i 1.2.1 är ett fast ämne, överlämnas för transport i smält tillstånd, ska den officiella transportbenämningen kompletteras med "SMÄLT", såvida inte detta redan förekommer med versaler i den i kapitel 3.2 tabell A angivna benämningen (t ex ALKYLFENOL, FAST, N.O.S., SMÄLT).
- 3.1.2.6 Med undantag av självreaktiva ämnen och organiska peroxider och med undantag av de fall där uttrycket "STABILISERAD" anges med stora bokstäver i benämningen i kapitel 3.2, tabell A, kolumn 2, ska för ett ämne uttrycket "STABILISERAD" läggas till som en del av den officiella transportbenämningen (t ex "GIFTIG VÄTSKA, ORGANISK, N.O.S., STABILISERAD"), om det på grund av bestämmelserna i 2.2.x.2 skulle vara förbjudet för transport utan stabilisering eftersom det har förmåga att under normala transportförhållanden reagera på ett farligt sätt.
- Om temperaturkontroll tillämpas för stabilisering av ett sådant ämne för att förebygga utveckling av farligt övertryck gäller följande:
- (a) För vätskor: då SADT är högst 50 °C ska bestämmelserna i 2.2.41.1.17, särbestämmelse V8 i kapitel 7.2, särbestämmelse S4 i kapitel 8.5 och kraven i kapitel 9.6 tillämpas. För transport i IBC-behållare och tankar ska alla bestämmelser som gäller UN 3239 tillämpas (se speciellt 4.1.7.2, förpackningsinstruktion IBC520, och 4.2.1.13).
- (b) För gaser: transportvillkoren ska godkännas av behörig myndighet.
- 3.1.2.7 Hydrater får transporteras under den officiella transportbenämningen för det vattenfria ämnet.
- 3.1.2.8 **Gruppenämningar eller N.O.S.-benämningar ("not otherwise specified")**
- 3.1.2.8.1 De officiella transportbenämningarna för samlingsbenämningar och N.O.S.-benämningar, till vilka särbestämmelse 274 tillordnats i kapitel 3.2, tabell A, kolumn 6, ska kompletteras med godsets tekniska benämning, såvida ingen nationell lag eller internationell överenskommelse förbjuder exakt beskrivning av ämnen som är reglerade. För explosiva ämnen och föremål i klass 1 får beskrivningen av det farliga godset kompletteras med ytterligare beskrivning som anger handelsnamn eller militära benämningar. De tekniska benämningarna ska anges inom parentes omedelbart efter den officiella transportbenämningen. En ändamålsenlig precisering, såsom "innehåller" eller "innehållande" eller andra betecknande uttryck, såsom "blandning", "lösning" osv. samt procentandelen av den tekniska beståndsdelens får likaså användas. Exempel: "UN 1993 BRANDFARLIG VÄTSKA, N.O.S. (innehåller xylen och bensen), 3, II".
- 3.1.2.8.1.1 Den tekniska benämningen ska vara en vedertagen kemisk benämning, i förekommande fall en vedertagen biologisk benämning eller annan benämning som brukar användas i vetenskapliga och tekniska handböcker, tidskrifter och texter. Handelsnamn får inte användas för detta ändamål. För pesticider får endast allmänt brukliga ISO-benämningar, andra benämningar enligt "The WHO Recommended Classification of Pesticides by Hazard and Guidelines to Classification" eller benämningar på aktiv substans användas.

- 3.1.2.8.1.2 Om blandningar av farligt gods beskrivs med en av de N.O.S.- eller gruppbenämningar, till vilka särbestämmelse 274 är tillordnad i kapitel 3.2, tabell A, kolumn 6, behöver inte fler än de två beståndsdelar anges, vilka är avgörande för blandningens farlighet, utom för ämnen som är reglerade och där en exakt beskrivning är förbjuden i nationell lag eller internationella överenskommelser. Om kollit som innehåller en blandning är försett med etikett för sekundärfara, ska en av de båda inom parentes angivna tekniska benämningarna vara namnet på den beståndsdel, som kräver användning av etiketten för sekundärfara.

Anm Se 5.4.1.2.2.

- 3.1.2.8.1.3 Hur den officiella transportbenämningen för en N.O.S.-benämning kompletteras med den tekniska benämningen:

UN 2902 PESTICID, FLYTANDE, GIFTIG, N.O.S. (drazoxolon)

UN 3394 PYROFORT METALLORGANISKT ÄMNE, FLYTANDE, VATTENREAKTIVT (trimetylgallium).

- 3.1.2.9 **Blandningar och lösningar som innehåller ett farligt ämne**

Om, enligt klassificeringsbestämmelserna i 2.1.3.3, blandningar och lösningar ska anses som det namngivna ämnet, ska "LÖSNING" respektive "BLANDNING" komplettera den officiella transportbenämningen, t ex "ACETON, LÖSNING". Därutöver får även lösningens eller blandningens koncentration anges, t ex "ACETON, LÖSNING, 75 %".

[UPPHÄVD]

Kapitel 3.2

Förteckning över farligt gods

3.2.1 Tabell A: Förteckning över farligt gods i UN-nummerordning

Varje rad i tabell A i detta kapitel behandlar i regel det eller de ämnen eller föremål, som omfattas av ett visst UN-nummer. Om ämnen eller föremål, som hör till ett och samma UN-nummer, har olika kemiska eller fysikaliska egenskaper eller transportbestämmelser, kan emellertid flera på varandra följande rader användas för dessa UN-nummer.

Varje kolumn i tabell A ägnas åt ett bestämt tema, som anges i nedanstående förklarande anmärkningar. Skärningspunkten mellan kolumner och rader innehåller information om det i kolumnen ifråga behandlade tema för det eller de ämnen eller föremål som hör till motsvarande rad:

- de fyra första cellerna identifierar till raden hörande ämnen eller föremål (särbestämmelserna i kolumn 6 kan ange ytterligare information med avseende på detta),
- de följande cellerna anger tillämpliga särbestämmelser, antingen som fullständig information eller i kodform. Koderna hänvisar till detaljerad information, som finns i den del eller det kapitel, avsnitt eller delavsnitt, som anges i nedanstående förklarande anmärkningar. En tom cell betyder antingen att inga särskilda bestämmelser finns och endast de allmänna bestämmelserna är tillämpliga eller att en i de förklarande anmärkningarna angiven transportinskränkning gäller.

Till de tillämpliga allmänna bestämmelserna hänvisas inte i motsvarande celler. Nedanstående förklarande anmärkningar anger för varje kolumn den del eller det kapitel, avsnitt eller delavsnitt där de återfinns.

Förklarande anmärkningar för varje kolumn:

Kolumn 1 UN-nummer

Denna kolumn innehåller UN-numret

- för det farliga ämnet eller föremålet, om ett eget särskilt UN-nummer har tillordnats ämnet eller föremålet, eller
- för gruppbenämning eller N.O.S.-benämning, till vilken inte namngivna ämnen eller föremål har tillordnats enligt kriterierna i del 2 ("beslutsträden").

Kolumn 2 Benämning och beskrivning

Denna kolumn innehåller i versaler benämningen på ämnet eller föremålet, om ett eget UN-nummer har tillordnats ämnet eller föremålet, eller den grupp- eller N.O.S.-benämning, som ämnet eller föremålet tillordnats enligt kriterierna i del 2 ("beslutsträden"). Denna benämning ska användas som den officiella transportbenämningen eller, när lämpligt, som en del av den officiella transportbenämningen (se 3.1.2 för ytterligare detaljer om den officiella transportbenämningen).

Efter den officiella transportbenämningen har tillfogats en beskrivande text med små bokstäver, för att förklara omfattningen av benämningen i de fall där klassificerings- och/eller transportvillkor för ämnet eller föremålet under vissa omständigheter kan vara olika.

Kolumn 3a Klass

Denna kolumn innehåller numret på klassen, vars definition omfattar det farliga ämnet eller föremålet. Numret på klassen tillordnas enligt metoderna och kriterierna i del 2.

Kolumn 3b Klassificeringskod

Denna kolumn innehåller klassificeringskoden för det farliga ämnet eller föremålet.

- För farliga ämnen eller föremål i klass 1 består koden av numret på riskgruppen och bokstaven för den samhanteringsgrupp, som tillordning sker till enligt metoderna och kriterierna i 2.2.1.1.4.
- För farliga ämnen eller föremål i klass 2 består koden av en siffra och en eller flera bokstäver för gruppen av farliga egenskaper, vilka förklaras i 2.2.2.1.2 och 2.2.2.1.3.
- För farliga ämnen eller föremål i klass 3, 4.1, 4.2, 4.3, 5.1, 5.2, 6.1, 6.2, 8 och 9 förklaras koden i 2.2.x.1.2¹⁾
- Farliga ämnen eller föremål i klass 7 har ingen klassificeringskod.

Kolumn 4 Förpackningsgrupp

Denna kolumn innehåller numret på förpackningsgruppen (I, II eller III), som är tillordnad det farliga ämnet. Dessa nummer på förpackningsgrupper tillordnas på grundval av metoderna och kriterierna i del 2. Vissa föremål och ämnen har inte inplacerats i någon förpackningsgrupp.

Kolumn 5 Etiketter

Denna kolumn innehåller numret för förlagan till de etiketter/storetiketter (se 5.2.2.2 och 5.3.1.7), som ska placeras på kollin, containrar, tankcontainrar, UN-tankar, MEG-containrar och fordon. Dock betecknar ”7X” för ämnen eller föremål i klass 7 en etikett enligt förlaga nr 7A, 7B respektive 7C beroende på kategori (se 5.1.5.3.4 och 5.2.2.1.11.1) eller en storetikett enligt förlaga 7D (se 5.3.1.1.3 och 5.3.1.7.2).

De allmänna bestämmelserna för placering av etiketter/storetiketter (t ex etiketternas nummer, plats där de ska placeras) finns för kollin i 5.2.2.1 och för containrar, tankcontainrar, MEG-containrar, UN-tankar och fordon i 5.3.1.

Anm Ovannämnda etiketteringsbestämmelser kan ändras genom de i kolumn 6 angivna särbestämmelserna.

Kolumn 6 Särbestämmelser

Denna kolumn innehåller den numeriska koden för de särbestämmelser som ska uppfyllas. Dessa bestämmelser avser ett brett register av temaområden, som huvudsakligen har samband med innehållet i kolumnerna 1-5 (t ex transportförbud, undantag från bestämmelserna, förklaringar till klassificeringen av vissa former av det farliga godset ifråga samt ytterligare bestämmelser för etikettering och märkning) och är förtecknade i kapitel 3.3. Innehåller kolumn 6 ingen notering, gäller inga särbestämmelser utöver innehållet i kolumnerna 1-5 för det farliga godset ifråga.

Kolumn 7a Begränsade mängder

Denna kolumn innehåller en alfanumerisk kod med följande innebörd:

- ”LQ0” betyder att inga undantag från bestämmelserna i ADR/ADR-S finns för det farliga godset förpackat i begränsade mängder,
- de övriga alfanumeriska koderna som börjar med bokstäverna ”LQ” betyder att bestämmelserna i ADR/ADR-S inte är tillämpliga om de angivna villkoren i kapitel 3.4 är uppfyllda.

Kolumn 7b Reducerade mängder

Denna kolumn innehåller en alfanumerisk kod med följande innebörd:

¹⁾ x = numret på det farliga ämnets eller föremålets klass, i förekommande fall utan punkt.

- ”E0” betyder att inga undantag från bestämmelserna i ADR/ADR-S finns för det farliga godset förpackat i reducerade mängder,
- de övriga alfanumeriska koderna som börjar med bokstäverna ”E” betyder att bestämmelserna i ADR/ADR-S inte är tillämpliga om de angivna villkoren i kapitel 3.5 är uppfyllda.

Kolumn 8 Förpackningsinstruktioner

Denna kolumn innehåller den alfanumeriska koden för tillämpliga förpackningsinstruktioner:

- den alfanumeriska koden som börjar med bokstaven ”P” avser förpackningsinstruktioner för förpackningar och kärl (utom IBC-behållare och storförpackningar), och den som börjar med bokstaven ”R” avser förpackningsinstruktioner för tunnplåtsförpackningar. Dessa är förtecknade i 4.1.4.1 och anger tillåtna förpackningar och kärl. Dessa anger också vilka av de allmänna förpackningsbestämmelserna i 4.1.1, 4.1.2 och 4.1.3 och vilka av de särskilda förpackningsbestämmelserna i 4.1.5, 4.1.6, 4.1.7, 4.1.8 och 4.1.9 som ska uppfyllas. Om kolumn 8 inte innehåller någon kod som börjar med bokstaven ”P” eller ”R”, får det farliga godset ifråga inte transporteras i förpackningar.
- den alfanumeriska koden som börjar med bokstäverna ”IBC” avser förpackningsinstruktioner för IBC-behållare. Dessa är förtecknade i 4.1.4.2 och anger tillåtna IBC-behållare. Dessa anger också vilka av de allmänna förpackningsbestämmelserna i 4.1.1, 4.1.2 och 4.1.3 och vilka av de särskilda förpackningsbestämmelserna i 4.1.5, 4.1.6, 4.1.7, 4.1.8 och 4.1.9 som ska uppfyllas. Om kolumn 8 inte innehåller någon kod som börjar med bokstäverna ”IBC”, får det farliga godset ifråga inte transporteras i IBC-behållare.
- den alfanumeriska koden som börjar med bokstäverna ”LP” avser förpackningsinstruktionerna för storförpackningar. Dessa är förtecknade i 4.1.4.3 och anger tillåtna storförpackningar. Dessa anger också vilka av de allmänna förpackningsbestämmelserna i 4.1.1, 4.1.2 och 4.1.3 och vilka av de särskilda förpackningsbestämmelserna i 4.1.5, 4.1.6, 4.1.7, 4.1.8 och 4.1.9 som ska uppfyllas. Om kolumn 8 inte innehåller någon kod som börjar med bokstäverna ”LP”, får det farliga godset ifråga inte transporteras i storförpackningar.

Anm Ovannämnda förpackningsinstruktioner kan ändras genom de i kolumn 9a angivna särbestämmelserna för förpackningar.

Kolumn 9a Särbestämmelser för förpackningen

Denna kolumn innehåller den alfanumeriska koden för tillämpliga särbestämmelser för förpackningen:

- den alfanumeriska koden som börjar med bokstäverna "PP" eller "RR" avser de särbestämmelser som också ska uppfyllas för förpackningar och kärl (utom IBC-behållare och storförpackningar). Dessa är förtecknade i 4.1.4.1 i slutet av motsvarande förpackningsinstruktion i kolumn 8 (med bokstaven "P" eller "R"). Om kolumn 9a inte innehåller någon kod som börjar med bokstäverna "PP" eller "RR", gäller inte särbestämmelserna i slutet av motsvarande förpackningsinstruktion.
- den alfanumeriska koden som börjar med bokstaven "B" eller bokstäverna "BB" avser de särbestämmelser som också ska uppfyllas för IBC-behållare. Dessa är förtecknade i 4.1.4.2 i slutet av motsvarande förpackningsinstruktion i kolumn 8 (med bokstäverna "IBC"). Om kolumn 9a inte innehåller någon kod som börjar med bokstaven "B" eller bokstäverna "BB", gäller inte särbestämmelserna i slutet av motsvarande förpackningsinstruktion.
- den alfanumeriska koden som börjar med bokstaven "L" avser de särbestämmelser som också ska uppfyllas för storförpackningar. Dessa är förtecknade i 4.1.4.3 i slutet av motsvarande förpackningsinstruktion i kolumn 8 (med bokstäverna "LP"). Om kolumn 9a inte innehåller någon kod som börjar med bokstaven "L", gäller inte särbestämmelserna i slutet av motsvarande förpackningsinstruktion.

Kolumn 9b Särskilda bestämmelser för samemballering

Denna kolumn innehåller den alfanumeriska koden för tillämpliga särskilda bestämmelser för samemballering. Dessa koder som börjar med bokstäverna "MP" är förtecknade i 4.1.10. Om kolumn 9b inte innehåller någon kod som börjar med bokstäverna "MP", gäller endast de allmänna bestämmelserna (se 4.1.1.5 och 4.1.1.6).

Kolumn 10 Instruktioner för UN-tankar och bulkcontainrar

Denna kolumn innehåller en alfanumerisk kod, som enligt 4.2.5.2.1 - 4.2.5.2.4 och 4.2.5.2.6, är tillordnad en instruktion för UN-tankar. Denna instruktion för UN-tankar motsvarar de minst stränga tankbestämmelserna, som är tillåtna för transport av ämnet i fråga i UN-tankar. Koder som betecknar övriga tillåtna instruktioner för UN-tankar för transport av ämnet, finns i 4.2.5.2.5. Om ingen kod är angiven är transport i UN-tankar inte tillåten, såvida inte behörig myndighet gett tillstånd enligt 6.7.1.3.

De allmänna bestämmelserna för konstruktion, tillverkning, utrustning, typgodkännande, kontroll och märkning av UN-tankar återfinns i kapitel 6.7. De allmänna bestämmelserna för användning (t ex fyllning) återfinns i 4.2.1 - 4.2.4.

Angivelsen "(M)" betyder att ämnet får transporteras i UN-MEG-containrar.

Anm Ovannämnda bestämmelser kan ändras genom de i kolumn 11 angivna särbestämmelserna.

Denna kolumn kan även innehålla den alfanumeriska kod som börjar med bokstäverna "BK", vilken avser de i kapitel 6.11 beskrivna bulkcontainertyperna som får användas för transport av gods i bulk enligt 7.3.1.1 (a) och 7.3.2.

Kolumn 11 Särbestämmelser för UN-tankar och bulkcontainrar

Denna kolumn innehåller den alfanumeriska koden för särbestämmelser som också ska uppfyllas för UN-tankar. Dessa koder, som börjar med bokstäverna "TP", avser särbestämmelser för tillverkning eller användning av dessa UN-tankar. De återfinns i 4.2.5.3.

Anm Dessa särbestämmelser gäller inte bara för UN-tankar specificerade i kolumn 10, utan i den mån de är tekniskt tillämpliga även för UN-tankar som får användas enligt tabellen i 4.2.5.2.5.

Kolumn 12 Tankkoder för ADR-tankar

Denna kolumn innehåller en alfanumerisk kod, som beskriver en tanktyp enligt 4.3.3.1.1 (för gaser i klass 2) eller 4.3.4.1.1 (för ämnen i klasserna 3 till 9). Denna tanktyp motsvarar de minst stränga tankbestämmelserna, som är tillåtna för transport av ämnet i fråga i ADR-tankar. Koderna som beskriver övriga tillåtna tanktyper är förtecknade i 4.3.3.1.2 (för gaser i klass 2) eller 4.3.4.1.2 (för ämnen i klasserna 3 till 9). Om ingen kod är angiven är transport i ADR-tankar inte tillåten.

Om i denna kolumn en tankkod för fasta ämnen (S) och för flytande ämnen (L) är angiven, betyder det att detta ämne får överlämnas till transport i fast eller flytande (smält) tillstånd. I allmänhet gäller denna bestämmelse för ämnen med smältpunkt mellan 20 °C och 180 °C.

Om i denna kolumn endast en tankkod för flytande ämnen (L) är angiven för ett fast ämne, innebär det att ämnet endast överlämnas för tanktransport i flytande (smält) tillstånd.

De allmänna bestämmelserna för tillverkning, utrustning, typgodkännande, kontroll och märkning, som inte är angivna i tankkoden, återfinns i 6.8.1, 6.8.2, 6.8.3 och 6.8.5. De allmänna bestämmelserna för användning (t ex högsta fyllnadsgrad, minsta provtryck) återfinns i 4.3.1 - 4.3.4.

Angivelsen ”(M)” efter tankkoden innebär att ämnet även får transporteras i batterifordon eller MEG-containerar.

Angivelsen ”(+)” efter tankkoden innebär att alternativ användning av tankar endast är tillåten om det finns angivet i typgodkännandecertifikatet.

För tankar av fiberarmerad plast, se 4.4.1 och kapitel 6.9 och för slamsugartankar, se 4.5.1 och kapitel 6.10.

Anm Ovannämnda bestämmelser kan ändras genom de i kolumn 13 angivna särbestämmelserna.

Kolumn 13 Särbestämmelser för ADR-tankar

Denna kolumn innehåller alfanumeriska koder för de särbestämmelser som också ska uppfyllas för ADR-tankar:

- den alfanumeriska koden som börjar med bokstäverna ”TU” avser särbestämmelser för användning av dessa tankar. De återfinns i 4.3.5,
- den alfanumeriska koden som börjar med bokstäverna ”TC” avser särbestämmelser för tillverkning av dessa tankar. De återfinns i 6.8.4 (a),
- den alfanumeriska koden som börjar med bokstäverna ”TE” avser särbestämmelser för utrustning av dessa tankar. De återfinns i 6.8.4 (b),
- den alfanumeriska koden som börjar med bokstäverna ”TA” avser särbestämmelser för typgodkännande av dessa tankar. De återfinns i 6.8.4 (c),
- den alfanumeriska koden som börjar med bokstäverna ”TT” avser särbestämmelser för kontroll av dessa tankar. De återfinns i 6.8.4 (d),
- den alfanumeriska koden som börjar med bokstäverna ”TM” avser särbestämmelser för märkning av dessa tankar. De återfinns i 6.8.4 (e).

Anm Dessa särbestämmelser gäller inte bara för tankar specificerade i kolumn 12, utan i den mån de är tekniskt tillämplbara även för tankar som får användas enligt hierarkierna i 4.3.3.1.2 och 4.3.4.1.2.

Kolumn 14 Fordon för tanktransport

Denna kolumn innehåller en kod som anger det fordon (inklusive dragfordonet för släpvagnar eller påhängsvagnar) (se 9.1.1) som ska användas för transport av ämnet i tank enligt 7.4.2. Bestämmelserna för tillverkning och godkännande av fordon återfinns i kapitel 9.1, 9.2 och 9.7.

Kolumn 15 Transportkategori / (restriktionskod för tunnlär)

Denna kolumn innehåller överst i rutan en siffra som anger transportkategorin som ämnet eller föremålet är tillordnat, med avseende på undantag i samband med transporterad mängd per transportenhet (se 1.1.3.6).

Denna kolumn innehåller nederst en restriktionskod för tunnlär inom parentes i den nedre delen av rutan, som syftar på tillämpliga restriktioner för passage genom vägtunnlar med fordon som transporterar ämnet eller föremålet i fråga. Dessa bestämmelser återfinns i kapitel 8.6. Om ingen restriktionskod har tilldelats, anges det med ett streck "(–)".

Kolumn 16 Särbestämmelser för transport av kollin

Denna kolumn innehåller de alfanumeriska koderna för särbestämmelser för transport av kollin. Dessa koder som börjar med bokstaven "V" är förtecknade i 7.2.4. Allmänna bestämmelser för transport av kollin återfinns i kapitel 7.1 och 7.2.

Anm Dessutom ska särbestämmelser för lastning, lossning och hantering i kolumn 18 beaktas.

Kolumn 17 Särbestämmelser för transport i bulk

Denna kolumn innehåller de alfanumeriska koderna för tillämpliga särbestämmelser för transport i bulk. Dessa koder som börjar med bokstäverna "VV" är förtecknade i 7.3.3. Om ingen kod är angiven, får det farliga godset i fråga inte transporteras i bulk. Allmänna bestämmelser avseende transport i bulk finns i kapitel 7.1 och 7.3.

Anm Dessutom ska särbestämmelser för lastning, lossning och hantering i kolumn 18 beaktas.

Kolumn 18 Särbestämmelser för transport – lastning , lossning och hantering

Denna kolumn innehåller de alfanumeriska koderna för tillämpliga särbestämmelser för lastning, lossning samt hantering. Dessa koder som börjar med bokstäverna "CV" är förtecknade i 7.5.11. Om ingen kod är angiven, gäller endast de allmänna bestämmelserna (se 7.5.1 - 7.5.10).

Kolumn 19 Särbestämmelser för transport – användning

Denna kolumn innehåller de alfanumeriska koderna för tillämpliga särbestämmelser för användning. Dessa koder som börjar med bokstäverna "S" är förtecknade i kapitel 8.5. Dessa bestämmelser ska tillämpas utöver dem i kapitel 8.1-8.4, men i händelse av konflikt med dessa ska särbestämmelserna ha företräde.

Kolumn 20 Farlighetsnummer

Denna kolumn innehåller ett nummer som för ämnen och föremål i klasserna 2 till och med 9 består av två eller tre siffror (i vissa fall föregångna av bokstaven X), och som för ämnen och föremål i klass 1 består av klassificeringskoden (se kolumn 3b). Detta nummer ska enligt 5.3.2.1 anges på den övre delen av den orangefärgade skylten. Innebörden av detta farlighetsnummer förklaras i 5.3.2.3.

Tabell A
Förteckning över farligt gods i
UN-nummerordning

[UPPHÅND]

UN-nr	Benämning och beskrivning	Klass	Klassificeringskod	Förpackningsgrupp	Etiketter	Särbestämmelser	Begränsade och reducerade mängder		Förpackning		UN-tankar och bulkcontainrar		ADR-tank		Fordon för tanktransport	Transportkategori (Tunnelrestriktionskod)	Särbestämmelser för transport			Farlighetsnummer		
							Förpackningsinstruktioner	Särbestämmelser för samemballering	Instruktioner	Särbestämmelser	Tankkod	Särbestämmelser	Kollin Bulk	Lastning, lossning och hantering			Användning					
(1)	(2)	(3a)	(3b)	(4)	(5)	(6)	(7a)	(7b)	(8)	(9a)	(9b)	(10)	(11)	(12)	(13)	(14)	(15)	(16)	(17)	(18)	(19)	(20)
3.1.2		2.2	2.2	2.1.1.3	5.2.2	3.3	3.4.6	3.5.1.2	4.1.4	4.1.4	4.1.10	4.2.5.2 7.3.2	4.2.5.3	4.3	4.3.5, 6.8.4	9.1.1.2	1.1.3.6 (6.6)	7.2.4	7.3.3	7.5.11	8.5	5.3.2.3
0004	AMMONIUMPIKRAAT, torr eller fuktat med mindre än 10 vikt-% vatten	1	1.1D		1		LQ0	E0	P112(e) P112(b) P112(c)	PP26	MP20					1 (B1000C)	V2 V3					S1
0005	PATRONER FÖR VAPEN, med sprängladdning	1	1.1F		1		LQ0	E0	P130		MP23					1 (B1000C)	V2					S1
0006	PATRONER FÖR VAPEN, med sprängladdning	1	1.1E		1		LQ0	E0	P130 LP101	PP67 L1	MP21					1 (B1000C)	V2					S1
0007	PATRONER FÖR VAPEN, med sprängladdning	1	1.2F		1		LQ0	E0	P130		MP23					1 (B1000C)	V2					S1
0009	BRANDAMMUNITION, med eller utan central-, separerings- eller drivladdning	1	1.2G		1		LQ0	E0	P130 LP101	PP67 L1	MP23					1 (B1000C)	V2					S1
0010	BRANDAMMUNITION, med eller utan central-, separerings- eller drivladdning	1	1.3G		1		LQ0	E0	P130 LP101	PP67 L1	MP23					1 (C5000D)	V2					S1
0012	PATRONER FÖR VAPEN, FULLPROJEKTIL eller PATRONER, HANDELDVAPEN	1	1.4S		1.4		LQ0	E0	P130		MP23 MP24					4 (E)						S1
0014	PATRONER FÖR VAPEN, LOS AMMUNITION eller PATRONER, HANDELDVAPEN, LOS AMMUNITION	1	1.4S		1.4		LQ0	E0	P130		MP23 MP24					4 (E)						S1
0015	RÖKAMMUNITION, med eller utan central-, separerings- eller drivladdning	1	1.2G		1		LQ0	E0	P130 LP101	PP67 L1	MP23					1 (B1000C)	V2					S1
0015	RÖKAMMUNITION, med eller utan central-, separerings- eller drivladdning, med korrosiva ämnen	1	1.2G		1+8		LQ0	E0	P130 LP101	PP67 L1	MP23					1 (B1000C)	V2					S1
0016	RÖKAMMUNITION, med eller utan central-, separerings- eller drivladdning	1	1.3G		1		LQ0	E0	P130 LP101	PP67 L1	MP23					1 (C5000D)	V2					S1
0016	RÖKAMMUNITION, med eller utan central-, separerings- eller drivladdning, med korrosiva ämnen	1	1.3G		1+8		LQ0	E0	P130 LP101	PP67 L1	MP23					1 (C5000D)	V2					S1
0018	TARGASAMMUNITION, med central-, separerings- eller drivladdning	1	1.2G		1+6,1+8		LQ0	E0	P130 LP101	PP67 L1	MP23					1 (B1000C)	V2					S1
0019	TARGASAMMUNITION, med central-, separerings- eller drivladdning	1	1.3G		1+6,1+8		LQ0	E0	P130 LP101	PP67 L1	MP23					1 (C5000D)	V2					S1
0020	AMMUNITION, GIFTIG, med central-, separerings- eller drivladdning	1	1.2K				EJ TILLÅTET FÖR TRANSPORT															
0021	AMMUNITION, GIFTIG, med central-, separerings- eller drivladdning	1	1.3K				EJ TILLÅTET FÖR TRANSPORT															
0027	SVARTKRUT, (VAPENKRUT), som korn eller pulver	1	1.1D		1		LQ0	E0	P113	PP50	MP20 MP24					1 (B1000C)	V2 V3					S1
0028	SVARTKRUT, PRESSKROPPAR eller som TABLETTER	1	1.1D		1		LQ0	E0	P113	PP51	MP20 MP24					1 (B1000C)	V2					S1
0029	SPRÄNGKAPSLAR, ICKE ELEKTRISKA, apterade	1	1.1B		1		LQ0	E0	P131	PP68	MP23					1 (B1000C)	V2					S1

UN-nr	Benämning och beskrivning	Klass	Klassificeringskod	Förpackningsgrupp	Etiketter	Särbestämmelser	Begränsade och reducerade mängder		Förpackning		UN-tankar och bulkcontainrar		ADR-tank		Fordon för tanktransport	Transportkategori (Tunnelsestrikationskod)	Särbestämmelser för transport			Farlighetsnummer		
							(7a)	(7b)	Förpackningsinstruktioner	Särbestämmelser för samemballering	Instruktioner	Särbestämmelser	Tankkod	Särbestämmelser			Kollin Bulk	Lastning, lossning och hantering	Användning			
(1)	(2)	(3a)	(3b)	(4)	(5)	(6)	(7a)	(7b)	(8)	(9a)	(9b)	(10)	(11)	(12)	(13)	(14)	(15)	(16)	(17)	(18)	(19)	(20)
3.1.2		2.2	2.2	2.1.1.3	5.2.2	3.3	3.4.6	3.5.1.2	4.1.4	4.1.4	4.1.10	4.2.5.2 7.3.2	4.2.5.3	4.3	4.3.5, 6.8.4	9.1.1.2	1.1.3.6 (8.6)	7.2.4	7.3.3	7.5.11	8.5	5.3.2.3
0030	SPRÄNGKAPSLAR, ELEKTRISKA, apterade	1	1.1B		1		LQ0	E0	P131		MP23						1 (B1000C)	V2		CV1 CV2 CV3	S1	
0033	BOMBER, med sprängladdning	1	1.1F		1		LQ0	E0	P130		MP23						1 (B1000C)	V2		CV1 CV2 CV3	S1	
0034	BOMBER, med sprängladdning	1	1.1D		1		LQ0	E0	P130 LP101	PP67 L1	MP21						1 (B1000C)	V2		CV1 CV2 CV3	S1	
0035	BOMBER, med sprängladdning	1	1.2D		1		LQ0	E0	P130 LP101	PP67 L1	MP21						1 (B1000C)	V2		CV1 CV2 CV3	S1	
0037	FOTOBOMBER	1	1.1F		1		LQ0	E0	P130		MP23						1 (B1000C)	V2		CV1 CV2 CV3	S1	
0038	FOTOBOMBER	1	1.1D		1		LQ0	E0	P130 LP101	PP67 L1	MP21						1 (B1000C)	V2		CV1 CV2 CV3	S1	
0039	FOTOBOMBER	1	1.2G		1		LQ0	E0	P130 LP101	PP67 L1	MP23						1 (B1000C)	V2		CV1 CV2 CV3	S1	
0042	FÖRSTÄRKNINGSLADDNINGAR, utan sprängkapsel	1	1.1D		1		LQ0	E0	P132(a) P132(b)		MP21						1 (B1000C)	V2		CV1 CV2 CV3	S1	
0043	CENTRALLADDNINGAR, explosiva	1	1.1D		1		LQ0	E0	P133	PP69	MP21						1 (B1000C)	V2		CV1 CV2 CV3	S1	
0044	TÄNDHATTAR	1	1.4S		1.4		LQ0	E0	P133		MP23 MP24						4 (E)			CV1 CV2 CV3	S1	
0048	FÖRSTÖRELSELADDNINGAR	1	1.1D		1		LQ0	E0	P130 LP101	PP67 L1	MP21						1 (B1000C)	V2		CV1 CV2 CV3	S1	
0049	BLIXTLJUSPATRONER	1	1.1G		1		LQ0	E0	P135		MP23						1 (B1000C)	V2		CV1 CV2 CV3	S1	
0050	BLIXTLJUSPATRONER	1	1.3G		1		LQ0	E0	P135		MP23						1 (C5000D)	V2		CV1 CV2 CV3	S1	
0054	SIGNALPATRONER	1	1.3G		1		LQ0	E0	P135		MP23 MP24						1 (C5000D)	V2		CV1 CV2 CV3	S1	
0055	PATRONER TOMMA MED TÄNDHATT	1	1.4S		1.4		LQ0	E0	P136		MP23						4 (E)			CV1 CV2 CV3	S1	
0056	SJUNKBOMBER	1	1.1D		1		LQ0	E0	P130 LP101	PP67 L1	MP21						1 (B1000C)	V2		CV1 CV2 CV3	S1	
0059	RSV-LADDNINGAR, utan sprängkapsel	1	1.1D		1		LQ0	E0	P137	PP70	MP21						1 (B1000C)	V2		CV1 CV2 CV3	S1	
0060	ÖVERFORINGSLADDNINGAR	1	1.1D		1		LQ0	E0	P132(a) P132(b)		MP21						1 (B1000C)	V2		CV1 CV2 CV3	S1	
0065	DETONERANDE STUBIN, flexibel	1	1.1D		1		LQ0	E0	P139	PP71 PP72	MP21						1 (B1000C)	V2		CV1 CV2 CV3	S1	

UN-nr	Benämning och beskrivning	Klass	Klassificeringskod	Förpackningsgrupp	Etiketter	Särbestäm- melser	Begränsade och reducerade mängder		Förpackning		UN-tankar och bulkcontainrar		ADR-tank		Fordon för tank- transport	Transport- kategori (Tunnel- restrik- tionskod)	Särbestäm- melser för transport			Farlighets- nummer		
							(7a)	(7b)	(8)	(9a)	(9b)	(10)	(11)	Tankkod			Särbestäm- melser	Kollin Bulk	Lastning, lossning och han- tering		Använd- ning	
	3.1.2	2.2	2.2	2.1.1.3	5.2.2	3.3	3.4.6	3.5.1.2	4.1.4	4.1.4	4.1.4	4.2.5.2	4.2.5.3	4.3	4.3.5, 6.8.4	9.1.1.2	1.1.3.6 (8.6)	7.2.4	7.3.3	7.5.11	8.5	5.3.2.3
(1)	(2)	(3a)	(3b)	(4)	(5)	(6)	(7a)	(7b)	(8)	(9a)	(9b)	(10)	(11)	(12)	(13)	(14)	(15)	(16)	(17)	(18)	(19)	(20)
0066	ANTÄNDNINGSTRAD	1	1.4G		1.4		LQ0	E0	P140		MP23					2 (E)	V2			CV1 CV2 CV3	S1	
0070	LINAVSKARARE, EXPLOSIVA	1	1.4S		1.4		LQ0	E0	P134 LP102		MP23					4 (E)				CV1 CV2 CV3	S1	
0072	CYKLOTRIMETYLENTRINITRAMIN, (CYKLONIT, HEXOGEN, RDX), FUKTAT med minst 15 vikt-% vatten	1	1.1D		1	266	LQ0	E0	P112(a)	PP45	MP20					1 (B1000C)	V2			CV1 CV2 CV3	S1	
0073	SPRÄNGKAPSLAR FÖR AMMUNITION	1	1.1B		1		LQ0	E0	P133		MP23					1 (B1000C)	V2			CV1 CV2 CV3	S1	
0074	DIAZODINITROFENOL, FUKTAD, med minst 40 vikt-% vatten eller blandning av vatten och alkohol	1	1.1A		1	266	LQ0	E0	P110(b)	PP42	MP20					0 (B)	V2			CV1 CV2 CV3	S1	
0075	DIETYLENGLYKOLDINITRAT, OKÄNSLIGGJÖRD, med minst 25 vikt-% icke-flyktigt, vattenolösligt flegmatiseringsmedel	1	1.1D		1	266	LQ0	E0	P115	PP53 PP54 PP57 PP58	MP20					1 (B1000C)	V2			CV1 CV2 CV3	S1	
0076	DINITROFENOL, torr eller fuktad med mindre än 15 vikt-% vatten	1	1.1D		1 +6.1		LQ0	E0	P112(a) P112(b) P112(c)	PP26	MP20					1	V2 V3			CV1 CV2 CV3 CV28	S1	
0077	DINITROFENOLATER av alkalimetaller, torra eller fuktade med mindre än 15 vikt-% vatten	1	1.3C		1 +6.1		LQ0	E0	P114(a) P114(b)	PP26	MP20					1 (C5000D)	V2 V3			CV1 CV2 CV3 CV28	S1	
0078	DINITRORESORCIN, torr eller fuktat med mindre än 15 vikt-% vatten	1	1.1D		1		LQ0	E0	P112(a) P112(b) P112(c)	PP26	MP20					1 (B1000C)	V2 V3			CV1 CV2 CV3	S1	
0079	HEXANITRODIFENYLAMIN (DIPIKRYLAMIN, HEXYL)	1	1.1D		1		LQ0	E0	P112(a) P112(b) P112(c)	PP26	MP20					1 (B1000C)	V2 V3			CV1 CV2 CV3	S1	
0081	BLANDSPRÄNGAMNE, TYP A	1	1.1D		1	616 617	LQ0	E0	P116	PP63 PP66	MP20					1 (B1000C)	V2 V3			CV1 CV2 CV3	S1	
0082	BLANDSPRÄNGAMNE, TYP B	1	1.1D		1	617	LQ0	E0	P116	PP61 PP62 PP65 PP68 B9	MP20					1 (B1000C)	V2 V3			CV1 CV2 CV3	S1	
0083	BLANDSPRÄNGAMNE, TYP C	1	1.1D		1	267 617	LQ0	E0	IBC100 P116		MP20					1 (B1000C)	V2 V3			CV1 CV2 CV3	S1	
0084	BLANDSPRÄNGAMNE, TYP D	1	1.1D		1	617	LQ0	E0	P116		MP20					1 (B1000C)	V2			CV1 CV2 CV3	S1	
0092	BLOSS, YTTÄCKANDE	1	1.3G		1		LQ0	E0	P135		MP23					1 (C5000D)	V2			CV1 CV2 CV3	S1	
0093	LUFTBLOSS	1	1.3G		1		LQ0	E0	P135		MP23					1 (C5000D)	V2			CV1 CV2 CV3	S1	
0094	BLIXTLJUSPULVER	1	1.1G		1		LQ0	E0	P113	PP49	MP20					1 (B1000C)	V2 V3			CV1 CV2 CV3	S1	
0099	BERGSPRÄCKNINGSSANORDNINGAR, EXPLOSIVA, utan sprängkapsel, för oljeborrtål	1	1.1D		1		LQ0	E0	P134 LP102		MP21					1 (B1000C)	V2			CV1 CV2 CV3	S1	

UN-nr	Benämning och beskrivning	Klass	Klassificeringskod	Förpackningsgrupp	Etiketter	Särbestäm- melser	Begränsade och reducerade mängder		Förpackning		UN-tankar och bulkcontainrar		ADR-tank		Fordon för tank- transport	Transport- kategori (Tunnel- restrik- tionskod)	Särbestäm- melser för transport			Farlighets- nummer		
							(7a)	(7b)	(8)	(9a)	(9b)	(10)	(11)	(12)			(13)	(14)	(15)		(16)	(17)
	3.1.2	2.2	2.2	2.1.1.3	5.2.2	3.3	3.4.6	3.5.1.2	4.1.4	4.1.4	4.1.10	4.2.5.2 7.3.2	4.2.5.3	4.3	4.3.5, 6.8.4	9.1.1.2	1.1.3.6 (8.6)	7.5.11	7.3.3	8.5	5.3.2.3	
(1)	(2)	(3a)	(3b)	(4)	(5)	(6)	(7a)	(7b)	(8)	(9a)	(9b)	(10)	(11)	(12)	(13)	(14)	(15)	(16)	(17)	(18)	(19)	(20)
0101	FYRVERKARSTUBIN, EJ DETONERANDE	1	1.3G		1		LQ0	E0	P140	PP74 PP75	MP23						1 (C5000D)	V2		CV1 CV2 CV3	S1	
0102	DETONERANDE STUBIN, röstubin	1	1.2D		1		LQ0	E0	P139	PP71	MP21						1 (B1000C)	V2		CV1 CV2 CV3	S1	
0103	ANTÄNDNINGSRÖR	1	1.4G		1.4		LQ0	E0	P140		MP23						2 (E)	V2		CV1 CV2 CV3	S1	
0104	DETONERANDE STUBIN MED SVAG VERKAN, röstubin	1	1.4D		1.4		LQ0	E0	P139	PP71	MP21						2 (E)	V2		CV1 CV2 CV3	S1	
0105	SVARTKRUTSSTUBIN, normalbrännande	1	1.4S		1.4		LQ0	E0	P140	PP73	MP23						4 (E)	V2		CV1 CV2 CV3	S1	
0106	TÄNDRÖR	1	1.1B		1		LQ0	E0	P141		MP23						1 (B1000C)	V2		CV1 CV2 CV3	S1	
0107	TÄNDRÖR	1	1.2B		1		LQ0	E0	P141		MP23						1 (B1000C)	V2		CV1 CV2 CV3	S1	
0110	ÖVNINGSGRANATER, hand eller gevär	1	1.4S		1.4		LQ0	E0	P141		MP23						4 (E)	V2		CV1 CV2 CV3	S1	
0113	GUANYLNITROSAMINOGLYANILIDEN- HYDRAZIN, FUKTAD med minst 30 vikt-% vatten	1	1.1A		1	266	LQ0	E0	P110(b)	PP42	MP20						0 (B)	V2		CV1 CV2 CV3	S1	
0114	GUANYLNITROSAMINOGLYANILIDEN- FUKTAD, med minst 30 vikt-% vatten eller blandning av vatten och alkohol	1	1.1A		1	266	LQ0	E0	P110(b)	PP42	MP20						0 (B)	V2		CV1 CV2 CV3	S1	
0118	HEXOLIT (HEXOTOL), torr eller fuktad med mindre än 15 vikt-% vatten	1	1.1D		1		LQ0	E0	P112(a) P112(b) P112(c)		MP20						1 (B1000C)	V2 V3		CV1 CV2 CV3	S1	
0121	ÖVERFÖRINGSTÄNDARE	1	1.1G		1		LQ0	E0	P142		MP23						1 (B1000C)	V2		CV1 CV2 CV3	S1	
0124	PERFORERINGSANORDNINGAR, MED RSV-LADDNING, för oljaerhål, utan sprängkapsel	1	1.1D		1		LQ0	E0	P101		MP21						1 (B1000C)	V2		CV1 CV2 CV3	S1	
0129	BLAZID, FUKTAD, med minst 20 vikt-% vatten eller blandning av vatten och alkohol	1	1.1A		1	266	LQ0	E0	P110(b)	PP42	MP20						0 (B)	V2		CV1 CV2 CV3	S1	
0130	BLYSTYFNAT (BLYTRINITRORESORCINAT), FUKTAT, med minst 20 vikt-% vatten eller blandning av vatten och alkohol	1	1.1A		1	266	LQ0	E0	P110(b)	PP42	MP20						0 (B)	V2		CV1 CV2 CV3	S1	
0131	STUBINTÄNDARE	1	1.4S		1.4		LQ0	E0	P142		MP23						4 (E)	V2		CV1 CV2 CV3	S1	
0132	DEFLAGERANDE METALLSALTER AV AROMATISKA NITROFÖRENINGAR, N.O.S.	1	1.3C		1	274	LQ0	E0	P114(a) P114(b)	PP26	MP2						1 (C5000D)	V2 V3		CV1 CV2 CV3	S1	
0133	MANNITOLHEXANITRAT (NITROMANNITOL), FUKTAT, med minst 40 vikt-% vatten eller en blandning av alkohol och vatten	1	1.1D		1	266	LQ0	E0	P112(a)		MP20						1 (B1000C)	V2		CV1 CV2 CV3	S1	
0135	KVICKSILVERFULMINAT, FUKTAT, med minst 20 vikt-% vatten eller blandning av vatten och alkohol	1	1.1A		1	266	LQ0	E0	P110(b)	PP42	MP20						0 (B)	V2		CV1 CV2 CV3	S1	

UN-nr	Benämning och beskrivning	Klass	Klassificeringskod	Förpackningsgrupp	Etiketter	Särbestäm- melser	Begränsade och reducerade mängder		Förpackning			UN-tankar och bulkcontainrar		ADR-tank		Fordon för tanktransport	Transportkategorier (Tunnelrestriktionskod)	Särbestämme- lser för transport			Farlighetsnummer	
							(7a)	(7b)	Förpackningsinstruktioner	Särbestäm- melser för sam- emballering	Instruktioner	Särbestäm- melser	Tankkod	Särbestäm- melser	Kollin Bulk			Lastning, lossning och hantering	Användning			
	3.1.2	2.2	2.2	2.1.1.3	5.2.2	3.3	3.4.6	3.5.1.2	4.1.4	4.1.4	4.1.10	4.2.5.2	4.2.5.3	4.3	4.3.5, 6.8.4	9.1.1.2	1.1.3.6 (8.6)	7.2.4	7.3.3	7.5.11	8.5	5.3.2.3
(1)	(2)	(3a)	(3b)	(4)	(5)	(6)	(7a)	(7b)	(8)	(9a)	(9b)	(10)	(11)	(12)	(13)	(14)	(15)	(16)	(17)	(18)	(19)	(20)
0136	MINOR, med sprängladdning	1	1.1F		1		LQ0	E0	P130		MP23					1	(B1000C)	V2		CV1 CV2 CV3	S1	
0137	MINOR, med sprängladdning	1	1.1D		1		LQ0	E0	P130 LP101	PP67 L1	MP21					1	(B1000C)	V2		CV1 CV2 CV3	S1	
0138	MINOR, med sprängladdning	1	1.2D		1		LQ0	E0	P130 LP101	L1	MP21					1	(B1000C)	V2		CV1 CV2 CV3	S1	
0143	NITROGLYCERIN, OKÄNSLIGGJORT, med minst 40 vikt-% icke-flyktigt, vattenlösigt flegmatiseringsmedel	1	1.1D		1 +6.1	266 271	LQ0	E0	P115	PP53 PP54 PP57 PP58	MP20					1	(B1000C)	V2		CV1 CV2 CV3 CV28	S1	
0144	NITROGLYCERIN, LÖSNING I ALKOHOL, med mer än 1 % men högst 10 % nitroglycerin	1	1.1D		1	500	LQ0	E0	P115	PP45 PP55 PP56 PP59 PP60	MP20					1	(B1000C)	V2		CV1 CV2 CV3	S1	
0146	NITROSTÄRKELSE, torr eller fuktad med mindre än 20 vikt-% vatten	1	1.1D		1		LQ0	E0	P112(a) P112(b) P112(c)		MP20					1	(B1000C)	V2 V3		CV1 CV2 CV3	S1	
0147	NITROURINAMINE (NITROUREA)	1	1.1D		1		LQ0	E0	P112(b)		MP20					1	(B1000C)	V2 V3		CV1 CV2 CV3	S1	
0150	PENTAERYTRITTRITRANITRAT (PENTAERYTRITOLTETRAMITRAT, PETN), FUKTAT, med minst 25 vikt-% vatten, eller OKÄNSLIGGJORT, med minst 15 vikt-% desensibiliseringsmedel	1	1.1D		1	266	LQ0	E0	P112(a) P112(b)		MP20					1	(B1000C)	V2 V3		CV1 CV2 CV3	S1	
0151	PENTYFOL, torr eller fuktad med mindre än 15 vikt-% vatten	1	1.1D		1		LQ0	E0	P112(a) P112(b) P112(c)		MP20					1	(B1000C)	V2 V3		CV1 CV2 CV3	S1	
0153	TRINITROANILIN (PIKRAMID)	1	1.1D		1		LQ0	E0	P112(b)		MP20					1	(B1000C)	V2 V3		CV1 CV2 CV3	S1	
0154	TRINITROFENOL (PIKRINSYRA), torr eller fuktad med mindre än 30 vikt-% vatten	1	1.1D		1		LQ0	E0	P112(a) P112(b) P112(c)	PP26	MP20					1	(B1000C)	V2 V3		CV1 CV2 CV3	S1	
0155	TRINITROKLORBENSEN (PIKRYLKLORID)	1	1.1D		1		LQ0	E0	P112(b) P112(c)		MP20					1	(B1000C)	V2 V3		CV1 CV2 CV3	S1	
0159	KRUTMASSA (KRUTPASTA), FUKTAD, med minst 25 vikt-% vatten	1	1.3C		1	266	LQ0	E0	P111	PP43	MP20					1	(C50000D)	V2		CV1 CV2 CV3	S1	
0160	KRUT, RÖKSVAGT	1	1.1C		1		LQ0	E0	P114(b)	PP50 PP52	MP20 MP24					1	(B1000C)	V2 V3		CV1 CV2 CV3	S1	
0161	KRUT, RÖKSVAGT	1	1.3C		1		LQ0	E0	P114(b)	PP50 PP52	MP20 MP24					1	(C50000D)	V2 V3		CV1 CV2 CV3	S1	
0167	PROJEKTILER, med sprängladdning	1	1.1F		1		LQ0	E0	P130		MP23					1	(B1000C)	V2		CV1 CV2 CV3	S1	
0168	PROJEKTILER, med sprängladdning	1	1.1D		1		LQ0	E0	P130 LP101	PP67 L1	MP21					1	(B1000C)	V2		CV1 CV2 CV3	S1	
0169	PROJEKTILER, med sprängladdning	1	1.2D		1		LQ0	E0	P130 LP101	PP67 L1	MP21					1	(B1000C)	V2		CV1 CV2 CV3	S1	

UN-nr	Benämning och beskrivning	Klass	Klassificeringskod	Förpackningsgrupp	Etiketter	Särbestäm- melser	Begränsade och reducerade mängder		Förpackning		UN-tankar och bulkcontainrar		ADR-tank		Fordon för tank- transport	Transport- kategori (Tunnel- restrik- tionskod)	Särbestämmelser för transport			Farlighets- nummer		
							(7a)	(7b)	Förpack- nings- instruk- tioner	Särbe- stäm- melser	Förpack- nings- instruk- tioner	Särbe- stäm- melser	Tankkod	Särbestäm- melser			Kollin Bulk	Lastning, lossning och han- tering	Använd- ning			
3.1.2		2.2	2.2	2.1.1.3	5.2.2	3.3	3.4.6	3.5.1.2	4.1.4	4.1.4	4.1.4	4.2.5.2	4.2.5.3	4.3	4.3.5, 6.8.4	9.1.1.2	1.1.3.6 (8.6)	7.2.4	7.3.3	7.5.11	8.5	5.3.2.3
(1)	(2)	(3a)	(3b)	(4)	(5)	(6)	(7a)	(7b)	(8)	(9a)	(9b)	(10)	(11)	(12)	(13)	(14)	(15)	(16)	(17)	(18)	(19)	(20)
0171	LYSAMMUNITION, med eller utan central-, separerings- eller drivladdning	1	1.2G		1		LQ0	E0	P130 LP101	PP67 L1	MP23					1 (B1000C)	V2			CV1 CV2 CV3	S1	
0173	UTLÖSNINGSANORDNINGAR, EXPLOSIVA	1	1.4S		1.4		LQ0	E0	P134 LP102		MP23					4 (E)				CV1 CV2 CV3	S1	
0174	EXPLOSIVA NITAR	1	1.4S		1.4		LQ0	E0	P134 LP102		MP23					4 (E)				CV1 CV2 CV3	S1	
0180	RAKETER, med sprängladdning	1	1.1F		1		LQ0	E0	P130		MP23					1 (B1000C)	V2			CV1 CV2 CV3	S1	
0181	RAKETER, med sprängladdning	1	1.1E		1		LQ0	E0	P130 LP101	PP67 L1	MP21					1 (B1000C)	V2			CV1 CV2 CV3	S1	
0182	RAKETER, med sprängladdning	1	1.2E		1		LQ0	E0	P130 LP101	PP67 L1	MP21					1 (B1000C)	V2			CV1 CV2 CV3	S1	
0183	RAKETER, med inert stridsdel	1	1.3C		1	16 274	LQ0	E0	P130 LP101	PP67 L1	MP22					1 (C5000D)	V2			CV1 CV2 CV3	S1	
0186	RAKETMOTORER	1	1.3C		1		LQ0	E0	P130 LP101	PP67 L1	MP22					1 (C5000D)	V2			CV1 CV2 CV3	S1	
0190	PROV, EXPLOSIVÄMNE, andra än initialsprängämne	1					LQ0	E0	P101		MP2					0 (E)	V2			CV1 CV2 CV3	S1	
0191	SIGNALBLOSS HAND	1	1.4G		1.4		LQ0	E0	P135		MP23 MP24					2 (E)	V2			CV1 CV2 CV3	S1	
0192	KNALLSIGNALER FÖR JÄRNVÄG	1	1.1G		1		LQ0	E0	P135		MP23					1 (B1000C)	V2			CV1 CV2 CV3	S1	
0193	KNALLSIGNALER FÖR JÄRNVÄG	1	1.4S		1.4		LQ0	E0	P135		MP23					4 (E)				CV1 CV2 CV3	S1	
0194	NÖDSIGNALER	1	1.1G		1		LQ0	E0	P135		MP23 MP24					1 (B1000C)	V2			CV1 CV2 CV3	S1	
0195	NÖDSIGNALER	1	1.3G		1		LQ0	E0	P135		MP23 MP24					1 (C5000D)	V2			CV1 CV2 CV3	S1	
0196	RÖKSIGNALER	1	1.1G		1		LQ0	E0	P135		MP23					1 (B1000C)	V2			CV1 CV2 CV3	S1	
0197	RÖKSIGNALER	1	1.4G		1.4		LQ0	E0	P135		MP23 MP24					2 (E)	V2			CV1 CV2 CV3	S1	
0204	KNALLLADDNINGAR, EXPLOSIVA	1	1.2F		1		LQ0	E0	P134 LP102		MP23					1 (B1000C)	V2			CV1 CV2 CV3	S1	
0207	TETRANITROANILIN	1	1.1D		1		LQ0	E0	P112(b) P112(c)		MP20					1 (B1000C)	V2 V3			CV1 CV2 CV3	S1	
0208	TRINITROFENYLMETYLNITRAMIN (TETRYL)	1	1.1D		1		LQ0	E0	P112(b) P112(c)		MP20					1 (B1000C)	V2 V3			CV1 CV2 CV3	S1	

UN-nr	Benämning och beskrivning	Klass	Klassificeringskod	Förpackningsgrupp	Etiketter	Särbestämmelser	Begränsade och reducerade mängder		Förpackning		UN-tankar och bulkcontainrar		ADR-tank		Fordon för tanktransport	Transportkategori (Tunnelrestriktionskod)	Särbestämmelser för transport			Farlighetsnummer		
							(7a)	(7b)	Förpackningsinstruktioner	Särbestämmelser för samemballering	Instruktioner	Särbestämmelser	Tankkod	Särbestämmelser			Kollin Bulk	Lastning, lossning och hantering	Användning		(15)	(16)
	3.1.2	2.2	2.2	2.1.1.3	5.2.2	3.3	3.4.6	3.5.1.2	4.1.4	4.1.10	4.2.5.2	4.2.5.3	4.3	4.3.5, 6.8.4	9.1.1.2	1.1.3.6 (6.6)	7.2.4	7.3.3	7.5.11	8.5	5.3.2.3	
(1)	(2)	(3a)	(3b)	(4)	(5)	(6)	(7a)	(7b)	(8)	(9a)	(9b)	(10)	(11)	(12)	(13)	(14)	(15)	(16)	(17)	(18)	(19)	(20)
0209	TRINITROLOUEN (TNT, trotyl), torr eller fuktad med mindre än 30 vikt-% vatten	1	1.1D		1		LQ0	E0	P112(b) P112(c)	PP46	MP20					1	V2 V3			CV1 CV2 CV3	S1	
0212	SPARLJUS FÖR AMMUNITION	1	1.3G		1		LQ0	E0	P133	PP69	MP23					1	V2			CV1 CV2 CV3	S1	
0213	TRINITROANISOL	1	1.1D		1		LQ0	E0	P112(b) P112(c)		MP20					1	V2 V3			CV1 CV2 CV3	S1	
0214	TRINITROBENSEN, torr eller fuktad med mindre än 30 vikt-% vatten	1	1.1D		1		LQ0	E0	P112(a) P112(b) P112(c)		MP20					1	V2 V3			CV1 CV2 CV3	S1	
0215	TRINITROBENSÖESYRA, torr eller fuktad med mindre än 30 vikt-% vatten	1	1.1D		1		LQ0	E0	P112(a) P112(b) P112(c)		MP20					1	V2 V3			CV1 CV2 CV3	S1	
0216	TRINITRO-m-KRESOL	1	1.1D		1		LQ0	E0	P112(b) P112(c)	PP26	MP20					1	V2 V3			CV1 CV2 CV3	S1	
0217	TRINITRONAFTALEN	1	1.1D		1		LQ0	E0	P112(b) P112(c)		MP20					1	V2 V3			CV1 CV2 CV3	S1	
0218	TRINITROFENETOL	1	1.1D		1		LQ0	E0	P112(b) P112(c)		MP20					1	V2 V3			CV1 CV2 CV3	S1	
0219	TRINITRORESORCINOL (STYFNINSYRA), torr eller fuktad med mindre än 20 vikt-% vatten eller en blandning av alkohol och vatten	1	1.1D		1		LQ0	E0	P112(a) P112(b) P112(c)	PP26	MP20					1	V2 V3			CV1 CV2 CV3	S1	
0220	UREANITRAT, torr eller fuktad med mindre än 20 vikt-% vatten	1	1.1D		1		LQ0	E0	P112(a) P112(b) P112(c)		MP20					1	V2 V3			CV1 CV2 CV3	S1	
0221	STRIDSELAR, TORPED, med sprängladdning	1	1.1D		1		LQ0	E0	P130 LP101	PP67 L1	MP21					1	V2			CV1 CV2 CV3	S1	
0222	AMMONIUMNITRAT innehållande mer än 0.2% brännbara ämnen, inkt organiska ämnen beräknade som kol, med uteslutande av varje annat tillsatt ämne	1	1.1D		1		LQ0	E0	P112(a) P112(b) P112(c)	PP47	MP20					1	V2 V3			CV1 CV2 CV3	S1	
0224	BARIJUMAZID, torr eller fuktad med mindre än 50 vikt-% vatten	1	1.1A		1	+6.1	LQ0	E0	P110(b)	PP42	MP20					0 (B)	V2 V3			CV1 CV2 CV3 CV28	S1	
0225	FÖRSTÄRKNINGSLADDNINGAR MED SPRÄNGKAPSEL	1	1.1B		1		LQ0	E0	P133	PP69	MP23					1	V2			CV1 CV2 CV3	S1	
0226	CYKLOTETRAMETYLENTETRAMIN (HMX, OKTOGEN), FUKTAD med minst 15 vikt-% vatten	1	1.1D		1	266	LQ0	E0	P112(a)	PP45	MP20					1	V2			CV1 CV2 CV3	S1	
0234	NATRIUMDINITRO-o-KRESOLAT, torr eller fuktad med mindre än 15 vikt-% vatten	1	1.3C		1		LQ0	E0	P114(a) P114(b)	PP26	MP20					1	V2 V3			CV1 CV2 CV3	S1	
0235	NATRIUMPIKRAMAT, torr eller fuktad med mindre än 20 vikt-% vatten	1	1.3C		1		LQ0	E0	P114(a) P114(b)	PP26	MP20					1	V2 V3			CV1 CV2 CV3	S1	
0236	ZIRKONIUMPIKRAMAT, torr eller fuktad med mindre än 20 vikt-% vatten	1	1.3C		1		LQ0	E0	P114(a) P114(b)	PP26	MP20					1	V2 V3			CV1 CV2 CV3	S1	
0237	RSV-LADDNINGAR FLEXIBLA LINJÄRA	1	1.4D		1.4		LQ0	E0	P138		MP21					2 (E)	V2			CV1 CV2 CV3	S1	

UN-nr	Benämning och beskrivning	Klass	Klassificeringskod	Förpackningsgrupp	Etiketter	Särbestämmelser	Begränsade och reducerade mängder		Förpackning		UN-tankar och bulkcontainrar		ADR-tank		Fordon för tanktransport	Transportkategori (Tunnelseströktionskod)	Särbestämmelser för transport			Farlighetsnummer		
							(7a)	(7b)	Förpackningsinstruktioner	Särbestämmelser för samemballering	Instruktioner	Särbestämmelser	Tankkod	Särbestämmelser			Kollin Bulk	Lastning, lossning och hantering	Användning			
	3.1.2	2.2	2.2	2.1.1.3	5.2.2	3.3	3.4.6	3.5.1.2	4.1.4	4.1.4	4.1.10	4.2.5.2 7.3.2	4.2.5.3	4.3	4.3.5, 6.8.4	9.1.1.2	1.1.3.6 (8.6)	7.2.4	7.3.3	7.5.11	8.5	5.3.2.3
(1)	(2)	(3a)	(3b)	(4)	(5)	(6)	(7a)	(7b)	(8)	(9a)	(9b)	(10)	(11)	(12)	(13)	(14)	(15)	(16)	(17)	(18)	(19)	(20)
0238	LINKASTARRAKETER	1	1.2G		1		LQ0	E0	P130	MP23 MP24						1	V2			CV1 CV2 CV3	S1	
0240	LINKASTARRAKETER	1	1.3G		1		LQ0	E0	P130	MP23 MP24						1	V2			CV1 CV2 CV3	S1	
0241	BLANDSPRÄNGAMNE, TYP E	1	1.1D		1	617	LQ0	E0	P116 PP62 PP65 B10	PP61 PP62 PP65 B10						1	V2			CV1 CV2 CV3	S1	
0242	DRIVLADDNINGAR FÖR ARTILLERIPJASER	1	1.3C		1		LQ0	E0	P130	MP22						1	V2			CV1 CV2 CV3	S1	
0243	BRANDAMMUNITION, VIT FOSFOR, med central-, separerings- eller drivladdning	1	1.2H		1		LQ0	E0	P130 LP101	PP67 L1						1	V2			CV1 CV2 CV3	S1	
0244	BRANDAMMUNITION, VIT FOSFOR, med central-, separerings- eller drivladdning	1	1.3H		1		LQ0	E0	P130 LP101	PP67 L1						1	V2			CV1 CV2 CV3	S1	
0245	RÖKAMMUNITION, VIT FOSFOR, med central-, separerings- eller drivladdning	1	1.2H		1		LQ0	E0	P130 LP101	PP67 L1						1	V2			CV1 CV2 CV3	S1	
0246	RÖKAMMUNITION, VIT FOSFOR, med central-, separerings- eller drivladdning	1	1.3H		1		LQ0	E0	P130 LP101	PP67 L1						1	V2			CV1 CV2 CV3	S1	
0247	BRANDAMMUNITION, vätska eller gel, med central-, separerings- eller drivladdning	1	1.3J		1		LQ0	E0	P101	MP23						1	V2			CV1 CV2 CV3	S1	
0248	ANORDNINGAR, VATTENAKTIVERBARA, med central-, separerings- eller drivladdning	1	1.2L		1	274	LQ0	E0	P144	PP77	MP1					0	V2			CV1 CV2 CV3 CV4	S1	
0249	ANORDNINGAR VATTENAKTIVERBARA, med central-, separerings- eller drivladdning	1	1.3L		1	274	LQ0	E0	P144	PP77	MP1					0	V2			CV1 CV2 CV3 CV4	S1	
0250	RAKETMOTORER, MED HYPERGOLA VÄTSKOR, med eller utan separeringsladdning	1	1.3L		1		LQ0	E0	P101	MP1						0	V2			CV1 CV2 CV3 CV4	S1	
0254	LYSAMMUNITION, med eller utan central-, separerings- eller drivladdning	1	1.3G		1		LQ0	E0	P130 LP101	MP23 L1						1	V2			CV1 CV2 CV3 CV4	S1	
0255	SPRÄNGKAPSLAR, ELEKTRISKA, apterade	1	1.4B		1.4		LQ0	E0	P131	MP23						2	V2			CV1 CV2 CV3	S1	
0257	TÄNDRÖR	1	1.4B		1.4		LQ0	E0	P141	MP23						2	V2			CV1 CV2 CV3	S1	
0266	OKTOLIT (OKTOL), torr eller fuktat med mindre än 15 vikt-% vatten	1	1.1D		1		LQ0	E0	P112(a) P112(b) P112(c)	MP20						1	V2 V3			CV1 CV2 CV3	S1	
0267	SPRÄNGKAPSLAR, ICKE-ELEKTRISKA, apterade	1	1.4B		1.4		LQ0	E0	P131	PP68	MP23					2	V2			CV1 CV2 CV3	S1	
0268	FÖRSTÄRKNINGSLADDNINGAR, MED SPRÄNGKAPSEL	1	1.2B		1		LQ0	E0	P133	PP69	MP23					1	V2			CV1 CV2 CV3	S1	

UN-nr	Benämning och beskrivning	Klassificeringskod	Förpackningsgrupp	Etiketter	Särbestäm- melser	Begränsade och reducerade mängder		Förpackning		UN-tankar och bulkcontainrar		ADR-tank		Fordon för tank- transport	Transport- kategori (Tunnel- restrik- tionskod)	Särbestämmelser för transport			Farlighets- nummer		
						(7a)	(7b)	Förpack- nings- instruk- tioner	Särbe- stäm- melser för sam- emballering	Instruk- tioner	Särbe- stäm- melser	Tankkod	Särbestäm- melser			Kollin Bulk	Lastning, lossning och han- tering	Använd- ning			
3.1.2		2.2	2.1.1.3	5.2.2	3.3	3.4.6	3.5.1.2	4.1.4	4.1.4	4.2.5.2	4.2.5.3	4.3	4.3.5, 6.8.4	9.1.1.2	1.1.3.6 (8.6)	7.2.4	7.3.3	7.5.11	8.5	5.3.2.3	
(1)	(2)	(3a)	(4)	(5)	(6)	(7a)	(7b)	(8)	(9a)	(9b)	(10)	(11)	(12)	(13)	(14)	(15)	(16)	(17)	(18)	(19)	(20)
0271	DRIVLADDNINGAR	1	1.1C	1		LQ0	E0	P143	PP76	MP22					1	V2				CV1 CV2 CV3	S1
0272	DRIVLADDNINGAR	1	1.3C	1		LQ0	E0	P143	PP76	MP22					1	V2				CV1 CV2 CV3	S1
0275	PATRONER MED DRIVSPEGEL	1	1.3C	1		LQ0	E0	P134 LP102		MP22					1	V2				CV1 CV2 CV3	S1
0276	PATRONER MED DRIVSPEGEL	1	1.4C	1.4		LQ0	E0	P134 LP102		MP22					2 (E)	V2				CV1 CV2 CV3	S1
0277	PATRONER FÖR OLJEBORRHÅL	1	1.3C	1		LQ0	E0	P134 LP102		MP22					1	V2				CV1 CV2 CV3	S1
0278	PATRONER FÖR OLJEBORRHÅL	1	1.4C	1.4		LQ0	E0	P134 LP102		MP22					2 (E)	V2				CV1 CV2 CV3	S1
0279	DRIVLADDNINGAR FÖR ARTILLERIPJÄSER	1	1.1C	1		LQ0	E0	P130		MP22					1	V2				CV1 CV2 CV3	S1
0280	RAKETMOTORER	1	1.1C	1		LQ0	E0	P130 LP101	PP67 L1	MP22					1	V2				CV1 CV2 CV3	S1
0281	RAKETMOTORER	1	1.2C	1		LQ0	E0	P130 LP101	PP67 L1	MP22					1	V2				CV1 CV2 CV3	S1
0282	NITROGUANIDIN, (PIKRIT), torr eller fuktat med mindre än 20 vikt-% vatten	1	1.1D	1		LQ0	E0	P112(a) P112(b) P112(c)		MP20					1	V2 V3				CV1 CV2 CV3	S1
0283	FÖRSTÄRKNINGSLADDNINGAR, utan sprängkapsel	1	1.2D	1		LQ0	E0	P132(a) P132(b)		MP21					1	V2				CV1 CV2 CV3	S1
0284	GRANATER, hand- eller gevärs-, med sprängladdning	1	1.1D	1		LQ0	E0	P141		MP21					1	V2				CV1 CV2 CV3	S1
0285	GRANATER, hand- eller gevärs-, med sprängladdning	1	1.2D	1		LQ0	E0	P141		MP21					1	V2				CV1 CV2 CV3	S1
0286	STRIDSDELAR, RAKET, med sprängladdning	1	1.1D	1		LQ0	E0	P130 LP101	PP67 L1	MP21					1	V2				CV1 CV2 CV3	S1
0287	STRIDSDELAR, RAKET, med sprängladdning	1	1.2D	1		LQ0	E0	P130 LP101	PP67 L1	MP21					1	V2				CV1 CV2 CV3	S1
0288	RSV-LADDNINGAR, FLEXIBLA, LINJÄRA	1	1.1D	1		LQ0	E0	P138		MP21					1	V2				CV1 CV2 CV3	S1
0289	DETONERANDE STUBIN, flexibel	1	1.4D	1.4		LQ0	E0	P139 PP72		MP21					2 (E)	V2				CV1 CV2 CV3	S1
0290	DETONERANDE STUBIN, rörstubin	1	1.1D	1		LQ0	E0	P139	PP71	MP21					1	V2				CV1 CV2 CV3	S1
0291	BOMBER, med sprängladdning	1	1.2F	1		LQ0	E0	P130		MP23					1	V2				CV1 CV2 CV3	S1

UN-nr	Benämning och beskrivning	Klassificeringskod	Förpackningsgrupp	Etiketter	Särbestäm- melser	Begränsade och reducerade mängder		Förpackning			UN-tankar och bulkcontainrar		ADR-tank		Fordon för tank-transport	Transportkategorier (Tunnelrestriktionskod)	Särbestämmelser för transport			Farlighetsnummer	
						(7a)	(7b)	Förpackningsinstruktioner	Särbestäm-melser för samlingen	Bestäm-melser för sam- emballering	Instruk-tioner	Särbe-stäm-melser	Tankkod	Särbestäm-melser			Kollin Bulk	Lastning, lossning och han- tering	Använd- ning		
(1)	(2)	(3a)	(4)	(5)	(6)	(7a)	(7b)	(8)	(9a)	(9b)	(10)	(11)	(12)	(13)	(14)	(15)	(16)	(17)	(18)	(19)	(20)
	3.1.2	2.2	2.1.1.3	5.2.2	3.3	3.4.6	3.5.1.2	4.1.4	4.1.4	4.1.10	4.2.5.2 7.3.2	4.2.5.3	4.3	4.3.5, 6.8.4	9.1.1.2	1.1.3.6 (8.6)	7.2.4	7.3.3	7.5.11	8.5	5.3.2.3
0292	GRANATER, hand- eller gevärs-, med sprängladdning	1	1.1F	1		LQ0	E0	P141		MP23						1 (B1000C)	V2		CV1 CV2 CV3	S1	
0293	GRANATER, hand- eller gevärs-, med sprängladdning	1	1.2F	1		LQ0	E0	P141		MP23						1 (B1000C)	V2		CV1 CV2 CV3	S1	
0294	MINOR, med sprängladdning	1	1.2F	1		LQ0	E0	P130		MP23						1 (B1000C)	V2		CV1 CV2 CV3	S1	
0295	RAKETER, med sprängladdning	1	1.2F	1		LQ0	E0	P130		MP23						1 (B1000C)	V2		CV1 CV2 CV3	S1	
0296	KNALLADDNINGAR, EXPLOSIVA	1	1.1F	1		LQ0	E0	P134 LP102		MP23						1 (B1000C)	V2		CV1 CV2 CV3	S1	
0297	LYSAMMUNITION, med eller utan central-, separerings- eller drivladdning	1	1.4G	1.4		LQ0	E0	P130 LP101	PP67 L1	MP23						2 (E)	V2		CV1 CV2 CV3	S1	
0299	FOTOBOMBER	1	1.3G	1		LQ0	E0	P130 LP101	PP67 L1	MP23						1 (C5000D)	V2		CV1 CV2 CV3	S1	
0300	BRANDAMMUNITION, med eller utan central-, separerings- eller drivladdning	1	1.4G	1.4		LQ0	E0	P130 LP101	PP67 L1	MP23						2 (E)	V2		CV1 CV2 CV3	S1	
0301	TÄRGASAMMUNITION, med eller utan central-, separerings- eller drivladdning	1	1.4G	1.4 +6.1 +8		LQ0	E0	P130 LP101	PP67 L1	MP23						2 (E)	V2		CV1 CV2 CV3 CV28	S1	
0303	RÖKAMMUNITION med eller utan central-, separerings- eller drivladdning	1	1.4G	1.4		LQ0	E0	P130 LP101	PP67 L1	MP23						2 (E)	V2		CV1 CV2 CV3	S1	
0303	RÖKAMMUNITION med eller utan central-, separerings- eller drivladdning, med korrosiva ämnen	1	1.4G	1.4+8		LQ0	E0	P130 LP101	PP67 L1	MP23						2 (E)	V2		CV1 CV2 CV3	S1	
0305	BLIXTLJUSPULVER	1	1.3G	1		LQ0	E0	P113	PP49	MP20						1 (C5000D)	V2 V3		CV1 CV2 CV3	S1	
0306	SPARLJUS FÖR AMMUNITION	1	1.4G	1.4		LQ0	E0	P133	PP69	MP23						2 (E)	V2		CV1 CV2 CV3	S1	
0312	SIGNALPATRONER	1	1.4G	1.4		LQ0	E0	P135		MP23 MP24						2 (E)	V2		CV1 CV2 CV3	S1	
0313	RÖKSIGNALER	1	1.2G	1		LQ0	E0	P135		MP23						1 (B1000C)	V2		CV1 CV2 CV3	S1	
0314	ÖVERFORINGSTÄNDARE	1	1.2G	1		LQ0	E0	P142		MP23						1 (B1000C)	V2		CV1 CV2 CV3	S1	
0315	ÖVERFORINGSTÄNDARE	1	1.3G	1		LQ0	E0	P142		MP23						1 (C5000D)	V2		CV1 CV2 CV3	S1	
0316	ANTÄNDMEDEL	1	1.3G	1		LQ0	E0	P141		MP23						1 (C5000D)	V2		CV1 CV2 CV3	S1	
0317	ANTÄNDMEDEL	1	1.4G	1.4		LQ0	E0	P141		MP23						2 (E)	V2		CV1 CV2 CV3	S1	

UN-nr	Benämning och beskrivning	Klassificeringskod	Förpackningsgrupp	Etiketter	Särbestäm- melser	Begränsade och reducerade mängder		Förpackning		UN-tankar och bulkcontainrar		ADR-tank		Fordon för tanktransport	Transportkategorier (Tunnelrestriktionskod)	Särbestämmelser för transport			Farlighetsnummer		
						(7a)	(7b)	Förpackningsinstruktioner	Särbestäm-melser för samemballering	Instruktioner	Särbestäm-melser	Tankkod	Särbestäm-melser			Kollin Bulk	Lastning, lossning och hantering	Användning			
(1)	(2)	(3a)	(4)	(5)	(6)	(7a)	(7b)	(8)	(9a)	(9b)	(10)	(11)	(12)	(13)	(14)	(15)	(16)	(17)	(18)	(19)	(20)
3.1.2		2.2	2.1.1.3	5.2.2	3.3	3.4.6	3.5.1.2	4.1.4	4.1.4	4.1.10	4.2.5.2 7.3.2	4.2.5.3	4.3	4.3.5, 6.8.4	9.1.1.2	1.1.3.6 (8.6)	7.2.4	7.3.3	7.5.11	8.5	5.3.2.3
0318	ÖVNINGSGRANATER, hand eller gevär	1	1.3G	1		LQ0	E0	P141		MP23					1	V2			CV1 CV2 CV3	S1	
0319	TÄNDPATRONER	1	1.3G	1		LQ0	E0	P133		MP23					1	V2			CV1 CV2 CV3	S1	
0320	TÄNDPATRONER	1	1.4G	1.4		LQ0	E0	P133		MP23					2	V2			CV1 CV2 CV3	S1	
0321	PATRONER FÖR VAPEN, med sprängladdning	1	1.2E	1		LQ0	E0	P130 LP101	PP67 L1	MP21					1	V2			CV1 CV2 CV3	S1	
0322	RAKETMOTORER, MED HYPERGOLA VÄTSKOR, med eller utan separeringsladdning	1	1.2L	1		LQ0	E0	P101		MP1					0	V2			CV1 CV2 CV3 CV4	S1	
0323	PATRONER MED DRIVSPEGEL	1	1.4S	1.4		LQ0	E0	P134 LP102		MP23					4	V2			CV1 CV2 CV3	S1	
0324	PROJEKTILER, med sprängladdning	1	1.2F	1		LQ0	E0	P130		MP23					1	V2			CV1 CV2 CV3	S1	
0325	ÖVERFÖRINGSTÄNDARE	1	1.4G	1.4		LQ0	E0	P142		MP23					2	V2			CV1 CV2 CV3	S1	
0326	PATRONER FÖR VAPEN, LOS AMMUNITION	1	1.1C	1		LQ0	E0	P130		MP22					1	V2			CV1 CV2 CV3	S1	
0327	PATRONER FÖR VAPEN LOS AMMUNITION, eller PATRONER FÖR HANDELVAPEN, LOS AMMUNITION	1	1.3C	1		LQ0	E0	P130		MP22					1	V2			CV1 CV2 CV3	S1	
0328	PATRONER FÖR VAPEN, FULLPROJEKTIL eller PATRONER, HANDELVAPEN	1	1.2C	1		LQ0	E0	P130 LP101	PP67 L1	MP22					1	V2			CV1 CV2 CV3	S1	
0329	TORPEDER, med sprängladdning	1	1.1E	1		LQ0	E0	P130 LP101	PP67 L1	MP21					1	V2			CV1 CV2 CV3	S1	
0330	TORPEDER, med sprängladdning	1	1.1F	1		LQ0	E0	P130		MP23					1	V2			CV1 CV2 CV3	S1	
0331	BLANDSPRÄNGAMNE, TYP B	1	1.5D	1.5	617	LQ0	E0	P116	PP61 PP62 PP64 PP65	MP20	T1	TP1 TP17 TP32			1	V2			CV1 CV2 CV3	S1	1.5D
0332	BLANDSPRÄNGAMNE, TYP E	1	1.5D	1.5	617	LQ0	E0	P116	PP61 PP62 PP65	MP20	T1	TP1 TP17 TP32			1	V2			CV1 CV2 CV3	S1	1.5D
0333	FYRVERKERIER	1	1.1G	1	645	LQ0	E0	P135		MP23 MP24					1	V2	V3		CV1 CV2 CV3	S1	
0334	FYRVERKERIER	1	1.2G	1	645	LQ0	E0	P135		MP23 MP24					1	V2	V3		CV1 CV2 CV3	S1	
0335	FYRVERKERIER	1	1.3G	1	645	LQ0	E0	P135		MP23 MP24					1	V2	V3		CV1 CV2 CV3	S1	

UN-nr	Benämning och beskrivning	Klassificeringskod	Förpackningsgrupp	Etiketter	Särbestäm- melser	Begränsade och reducerade mängder		Förpackning		UN-tankar och bulkcontainrar		ADR-tank		Fordon för tanktransport	Transportkategorier (Tunnelrestriktionskod)	Särbestämmelser för transport			Farlighetsnummer	
						(7a)	(7b)	Förpackningsinstruktioner	Särbestämmelser för samemballering	Instruktioner	Särbestämmelser	Tankkod	Särbestämmelser			Kollin Bulk	Lastning, lossning och hantering	Användning		
3.1.2		2.2	2.1.1.3	5.2.2	3.3	3.4.6	3.5.1.2	4.1.4	4.1.4	4.2.5.2	4.2.5.3	4.3	4.3.5, 6.8.4	9.1.1.2	1.1.3.6 (6.6)	7.5.11	7.3.3	8.5	5.3.2.3	
(1) (2)		(3b)	(4)	(5)	(6)	(7a)	(7b)	(8)	(9a)	(10)	(11)	(12)	(13)	(14)	(15)	(16)	(17)	(18)	(19)	(20)
0336	FYRVERKERIER	1	1.4G	1.4	645 651	LQ0	E0	P135	MP23 MP24						2 (E)	V2		CV1 CV2 CV3	S1	
0337	FYRVERKERIER	1	1.4S	1.4	645	LQ0	E0	P135	MP23 MP24						4 (E)			CV1 CV2 CV3	S1	
0338	PATRONER FÖR VAPEN LÖS AMMUNITION, eller PATRONER FÖR HANDELDVAPEN, LÖS AMMUNITION	1	1.4C	1.4		LQ0	E0	P130	MP22						2 (E)	V2		CV1 CV2 CV3	S1	
0339	PATRONER FÖR VAPEN FULLPROJEKTIL, eller PATRONER FÖR HANDELDVAPEN	1	1.4C	1.4		LQ0	E0	P130	MP22						2 (E)	V2		CV1 CV2 CV3	S1	
0340	NITROCELLULOSA, torr eller fuktad med mindre än 25 vikt-% vatten (eller alkohol)	1	1.1D	1		LQ0	E0	P112(a) P112(b)	MP20						1 (B1000C)	V2 V3		CV1 CV2 CV3	S1	
0341	NITROCELLULOSA, omodifierad eller mjukgjord med mindre än 18 vikt-% mjukningsmedel	1	1.1D	1		LQ0	E0	P112(b)	MP20						1 (B1000C)	V2 V3		CV1 CV2 CV3	S1	
0342	NITROCELLULOSA, FUKTAD med minst 25 vikt-% alkohol	1	1.3C	1	105	LQ0	E0	P114(a)	PP43						1 (C5000D)	V2		CV1 CV2 CV3	S1	
0343	NITROCELLULOSA, PLASTICERAD, med minst 18 vikt-% mjukningsmedel	1	1.3C	1	105	LQ0	E0	P111	MP20						1 (C5000D)	V2		CV1 CV2 CV3	S1	
0344	PROJEKTILER, med sprängladdning	1	1.4D	1.4		LQ0	E0	P130 LP101	PP67 L1						2 (E)	V2		CV1 CV2 CV3	S1	
0345	PROJEKTILER, barlastade med sprängladdning	1	1.4S	1.4		LQ0	E0	P130 LP101	PP67 L1						4 (E)			CV1 CV2 CV3	S1	
0346	PROJEKTILER, med centralladdning eller separeringsladdning	1	1.2D	1		LQ0	E0	P130 LP101	PP67 L1						1 (B1000C)	V2		CV1 CV2 CV3	S1	
0347	PROJEKTILER, med central- eller separeringsladdning	1	1.4D	1.4		LQ0	E0	P130 LP101	PP67 L1						2 (E)	V2		CV1 CV2 CV3	S1	
0348	PATRONER FÖR VAPEN, med sprängladdning	1	1.4F	1.4		LQ0	E0	P130	MP23						2 (E)	V2		CV1 CV2 CV3	S1	
0349	FÖREMÅL, EXPLOSIVA, N.O.S.	1	1.4S	1.4	178 274	LQ0	E0	P101	MP2						4 (E)			CV1 CV2 CV3	S1	
0350	FÖREMÅL, EXPLOSIVA, N.O.S.	1	1.4B	1.4	178 274	LQ0	E0	P101	MP2						2 (E)	V2		CV1 CV2 CV3	S1	
0351	FÖREMÅL, EXPLOSIVA, N.O.S.	1	1.4C	1.4	178 274	LQ0	E0	P101	MP2						2 (E)	V2		CV1 CV2 CV3	S1	
0352	FÖREMÅL, EXPLOSIVA, N.O.S.	1	1.4D	1.4	178 274	LQ0	E0	P101	MP2						2 (E)	V2		CV1 CV2 CV3	S1	
0353	FÖREMÅL, EXPLOSIVA, N.O.S.	1	1.4G	1.4	178 274	LQ0	E0	P101	MP2						2 (E)	V2		CV1 CV2 CV3	S1	
0354	FÖREMÅL, EXPLOSIVA, N.O.S.	1	1.1L	1	178 274	LQ0	E0	P101	MP1						0 (B)	V2		CV1 CV2 CV3 CV4	S1	

UN-nr	Benämning och beskrivning	Klass	Klassificeringskod	Förpackningsgrupp	Etiketter	Särbestämmelser	Begränsade och reducerade mängder		Förpackning		UN-tankar och bulkcontainrar		ADR-tank		Fordon för tanktransport	Transportkategori (Tunnelrestriktionskod)	Särbestämmelser för transport			Farlighetsnummer		
							(7a)	(7b)	Förpackningsinstruktioner	Särbestämmelser för samemballering	Instruktioner	Särbestämmelser	Tankkod	Särbestämmelser			Kollin Bulk	Lastning, lossning och hantering	Användning			
(1)	(2)	(3a)	(3b)	(4)	(5)	(6)	(7a)	(7b)	(8)	(9a)	(9b)	(10)	(11)	(12)	(13)	(14)	(15)	(16)	(17)	(18)	(19)	(20)
3.1.2		2.2	2.2	2.1.1.3	5.2.2	3.3	3.4.6	3.5.1.2	4.1.4	4.1.4	4.1.10	4.2.5.2 7.3.2	4.2.5.3	4.3	4.3.5, 6.8.4	9.1.1.2	1.1.3.6 (6.6)	7.2.4	7.3.3	7.5.11	8.5	5.3.2.3
0355	FÖREMÅL, EXPLOSIVA, N.O.S.	1	1.2L		1	178 274	LQ0	E0	P101		MP1						0 (B)	V2			CV1 CV2 CV3 CV4	S1
0356	FÖREMÅL, EXPLOSIVA, N.O.S.	1	1.3L		1	178 274	LQ0	E0	P101		MP1						0 (B)	V2			CV1 CV2 CV3 CV4	S1
0357	EXPLOSIVÄMMEN, N.O.S.	1	1.1L		1	178 274	LQ0	E0	P101		MP1						0 (B)	V2			CV1 CV2 CV3 CV4	S1
0358	EXPLOSIVÄMMEN, N.O.S.	1	1.2L		1	178 274	LQ0	E0	P101		MP1						0 (B)	V2			CV1 CV2 CV3 CV4	S1
0359	EXPLOSIVÄMMEN, N.O.S.	1	1.3L		1	178 274	LQ0	E0	P101		MP1						0 (B)	V2			CV1 CV2 CV3 CV4	S1
0360	SPRÄNGKAPSLAR, ICKE-ELEKTRISKA, apterade	1	1.1B		1		LQ0	E0	P131		MP23						1 (B1000C)	V2			CV1 CV2 CV3	S1
0361	SPRÄNGKAPSLAR, ICKE-ELEKTRISKA, apterade	1	1.4B		1.4		LQ0	E0	P131		MP23						2 (E)	V2			CV1 CV2 CV3	S1
0362	ÖVNINGSAMMUNITION	1	1.4G		1.4		LQ0	E0	P130, LP101	PP67 L1	MP23						2 (E)	V2			CV1 CV2 CV3	S1
0363	ANSKJUTNINGSAMMUNITION	1	1.4G		1.4		LQ0	E0	P130, LP101	PP67 L1	MP23						2 (E)	V2			CV1 CV2 CV3	S1
0364	SPRÄNGKAPSLAR FÖR AMMUNITION	1	1.2B		1		LQ0	E0	P133		MP23						1 (B1000C)	V2			CV1 CV2 CV3	S1
0365	SPRÄNGKAPSLAR FÖR AMMUNITION	1	1.4B		1.4		LQ0	E0	P133		MP23						2 (E)	V2			CV1 CV2 CV3	S1
0366	SPRÄNGKAPSLAR FÖR AMMUNITION	1	1.4S		1.4		LQ0	E0	P133		MP23						4 (E)	V2			CV1 CV2 CV3	S1
0367	TÄNDRÖR	1	1.4S		1.4		LQ0	E0	P141		MP23						4 (E)	V2			CV1 CV2 CV3	S1
0368	ANTÄNDEMIDEL	1	1.4S		1.4		LQ0	E0	P141		MP23						4 (E)	V2			CV1 CV2 CV3	S1
0369	STRIDSDELAR, RAKET, med sprängladdning	1	1.1F		1		LQ0	E0	P130		MP23						1 (B1000C)	V2			CV1 CV2 CV3	S1
0370	STRIDSDELAR, RAKET, med centralladdning eller separeringsladdning	1	1.4D		1.4		LQ0	E0	P130, LP101	PP67 L1	MP21						2 (E)	V2			CV1 CV2 CV3	S1
0371	STRIDSDELAR, RAKET, med centralladdning eller separeringsladdning	1	1.4F		1.4		LQ0	E0	P130		MP23						2 (E)	V2			CV1 CV2 CV3	S1
0372	ÖVNINGSGRANATER, hand eller gevär	1	1.2G		1		LQ0	E0	P141		MP23						1 (B1000C)	V2			CV1 CV2 CV3	S1

UN-nr	Benämning och beskrivning	Klass	Klassificeringskod	Förpackningsgrupp	Etiketter	Särbestämmelser	Begränsade och reducerade mängder		Förpackning		UN-tankar och bulkcontainrar		ADR-tank		Fordon för tanktransport	Transportkategori (Tunnelsrestriktionskod)	Särbestämmelser för transport			Farlighetsnummer		
							(7a)	(7b)	(8)	(9a)	(9b)	(10)	(11)	(12)			(13)	(14)	(15)		(16)	(17)
3.1.2		2.2	2.2	2.1.1.3	5.2.2	3.3	3.4.6	3.5.1.2	4.1.4	4.1.4	4.2.5.2	4.2.5.3	4.3	4.3.5, 6.8.4	9.1.1.2	1.1.3.6 (6.6)	7.2.4	7.3.3	7.5.11	8.5	5.3.2.3	
(1) (2)				(4)	(5)	(6)	(7a)	(7b)	(8)	(9a)	(9b)	(10)	(11)	(12)	(13)	(14)	(15)	(16)	(17)	(18)	(19)	(20)
0373	SIGNALBLOSS, HAND	1	1.4S		1.4		LQ0	E0	P135		MP23 MP24					4 (E)			CV1 CV2 CV3	S1		
0374	KNALLADDNINGAR	1	1.1D		1		LQ0	E0	P134 LP102		MP21				V2	1 (B1000C)		V2	CV1 CV2 CV3	S1		
0375	KNALLADDNINGAR	1	1.2D		1		LQ0	E0	P134 LP102		MP21				V2	1 (B1000C)		V2	CV1 CV2 CV3	S1		
0376	TÄNDPATRONER	1	1.4S		1.4		LQ0	E0	P133		MP23					4 (E)			CV1 CV2 CV3	S1		
0377	TÄNDHATTAR	1	1.1B		1		LQ0	E0	P133		MP23				V2	1 (B1000C)		V2	CV1 CV2 CV3	S1		
0378	TÄNDHATTAR	1	1.4B		1.4		LQ0	E0	P133		MP23				V2	2 (E)		V2	CV1 CV2 CV3	S1		
0379	PATRONHYLSOR TOMMA MED TÄNDHATT	1	1.4C		1.4		LQ0	E0	P136		MP22				V2	2 (E)		V2	CV1 CV2 CV3	S1		
0380	FÖREMÅL, PYROFORA	1	1.2L		1		LQ0	E0	P101		MP1					0 (B)		V2	CV1 CV2 CV3 CV4	S1		
0381	PATRONER MED DRIVSPEGEL	1	1.2C		1		LQ0	E0	P134 LP102		MP22				V2	1 (B1000C)		V2	CV1 CV2 CV3	S1		
0382	KOMPONENTER, TÄNDKEDJA, N.O.S.	1	1.2B		1	178 274	LQ0	E0	P101		MP2				V2	1 (B1000C)		V2	CV1 CV2 CV3	S1		
0383	KOMPONENTER, TÄNDKEDJA, N.O.S.	1	1.4B		1.4	178 274	LQ0	E0	P101		MP2				V2	2 (E)		V2	CV1 CV2 CV3	S1		
0384	KOMPONENTER, TÄNDKEDJA, N.O.S.	1	1.4S		1.4	178 274	LQ0	E0	P101		MP2					4 (E)			CV1 CV2 CV3	S1		
0385	5-NITROBENZOTRIAZOL	1	1.1D		1		LQ0	E0	P112(b) P112(c)		MP20				V2	1 (B1000C)		V2 V3	CV1 CV2 CV3	S1		
0386	TRINITROBENSSENSULFONSYRA	1	1.1D		1		LQ0	E0	P112(b) P112(c)	PP26	MP20				V2	1 (B1000C)		V2 V3	CV1 CV2 CV3	S1		
0387	TRINITROFLUOREN	1	1.1D		1		LQ0	E0	P112(b) P112(c)		MP20				V2	1 (B1000C)		V2 V3	CV1 CV2 CV3	S1		
0388	TRINITROTOLUEN (TNT) I BLANDNING MED TRINITROBENSEN, eller TRINITROTOLUEN (TNT) I BLANDNING MED HEXANITROSTILBEN	1	1.1D		1		LQ0	E0	P112(b) P112(c)		MP20				V2	1 (B1000C)		V2 V3	CV1 CV2 CV3	S1		
0389	TRINITROTOLUEN (TNT) I BLANDNING MED TRINITROBENSEN OCH HEXANITROSTILBEN	1	1.1D		1		LQ0	E0	P112(b) P112(c)		MP20				V2	1 (B1000C)		V2 V3	CV1 CV2 CV3	S1		
0390	TRITONAL	1	1.1D		1		LQ0	E0	P112(b) P112(c)		MP20				V2	1 (B1000C)		V2 V3	CV1 CV2 CV3	S1		

UN-nr	Benämning och beskrivning	Klass	Klassificeringskod	Förpackningsgrupp	Etiketter	Särbestämmelser	Begränsade och reducerade mängder		Förpackning			UN-tankar och bulkcontainrar		ADR-tank		Fordon för tanktransport	Transportkategori (Tunnelrestriktionskod)	Särbestämmelser för transport			Farlighetsnummer	
							(7a)	(7b)	Förpackningsinstruktioner	Särbestämmelser för samemballering	Instruktioner	Särbestämmelser	Tankkod	Särbestämmelser	Kollin Bulk			Lastning, lossning och hantering	Användning			
(1)	(2)	(3a)	(3b)	(4)	(5)	(6)	(7a)	(7b)	(8)	(9a)	(9b)	(10)	(11)	(12)	(13)	(14)	(15)	(16)	(17)	(18)	(19)	(20)
3.1.2		2.2	2.2	2.1.1.3	5.2.2	3.3	3.4.6	3.5.1.2	4.1.4	4.1.4	4.1.10	4.2.5.2 7.3.2	4.2.5.3	4.3	4.3.5, 6.8.4	9.1.1.2	1.1.3.6 (8.6)	7.2.4	7.3.3	7.5.11	8.5	5.3.2.3
0391	CYKLOTRIMETYLENTRITRITRAMIN (CYKLONIT, HEXOGEN, RDX) I BLANDNING MED CYKLOTETRAMETYLENTRITRITRAMIN (OKTOGEN, HMX), FUKTAD, med minst 15 vikt-% vatten eller DESENSIBILISERAD med minst 10 vikt-% desensibiliseringsmedel	1	1.1D		1	266	LQ0	E0	P112(a) P112(b)		MP20						1	V2 V3		CV1 CV2 CV3	S1	
0392	HEXANITROSTILBEN	1	1.1D		1		LQ0	E0	P112(b) P112(c)		MP20						1	V2 V3		CV1 CV2 CV3	S1	
0393	HEXOTONAL	1	1.1D		1		LQ0	E0	P112(b)		MP20						1	V2 V3		CV1 CV2 CV3	S1	
0394	TRINITRORESORCINOL, (STYFNINSYRA), FUKTAD, med minst 20 vikt-% vatten eller en blandning av vatten och alkohol, (tricin)	1	1.1D		1		LQ0	E0	P112(a)	PP26	MP20						1	V2		CV1 CV2 CV3	S1	
0395	VÄTSKERAKETMOTORER	1	1.2J		1		LQ0	E0	P101		MP23						1	V2		CV1 CV2 CV3	S1	
0396	VÄTSKERAKETMOTORER	1	1.3J		1		LQ0	E0	P101		MP23						1	V2		CV1 CV2 CV3	S1	
0397	VÄTSKERAKETER, med sprängladdning	1	1.1J		1		LQ0	E0	P101		MP23						1	V2		CV1 CV2 CV3	S1	
0398	VÄTSKERAKETER, med sprängladdning	1	1.2J		1		LQ0	E0	P101		MP23						1	V2		CV1 CV2 CV3	S1	
0399	BOMBER INNEHÄLLANDE BRANDFÄRLIG VÄTSKA, med sprängladdning	1	1.1J		1		LQ0	E0	P101		MP23						1	V2		CV1 CV2 CV3	S1	
0400	BOMBER INNEHÄLLANDE BRANDFÄRLIG VÄTSKA, med sprängladdning	1	1.2J		1		LQ0	E0	P101		MP23						1	V2		CV1 CV2 CV3	S1	
0401	DIPIKRYLSULFID, torr eller fuktad med mindre än 10 vikt-% vatten	1	1.1D		1		LQ0	E0	P112(a) P112(b) P112(c)		MP20						1	V2 V3		CV1 CV2 CV3	S1	
0402	AMMONIUMPERKLORAT	1	1.1D		1	152	LQ0	E0	P112(b) P112(c)		MP20						1	V2 V3		CV1 CV2 CV3	S1	
0403	LUFTBLOSS	1	1.4G		1.4		LQ0	E0	P135		MP23						2	V2		CV1 CV2 CV3	S1	
0404	LUFTBLOSS	1	1.4S		1.4		LQ0	E0	P135		MP23						4			CV1 CV2 CV3	S1	
0405	SIGNALPATRONER	1	1.4S		1.4		LQ0	E0	P135		MP23 MP24						4			CV1 CV2 CV3	S1	
0406	DINITROBENSEN	1	1.3C		1		LQ0	E0	P114(b)		MP20						1	V2 V3		CV1 CV2 CV3	S1	
0407	TETRAZOL-1-ÄTTIKSYRA	1	1.4C		1.4		LQ0	E0	P114(b)		MP20						2	V2		CV1 CV2 CV3	S1	
0408	TÄNDOR, med säkringar	1	1.1D		1		LQ0	E0	P141		MP21						1	V2		CV1 CV2 CV3	S1	

UN-nr	Benämning och beskrivning	Klass	Klassificeringskod	Förpackningsgrupp	Etiketter	Särbestäm- melser	Begränsade och reducerade mängder		Förpackning		UN-tankar och bulkcontainrar		ADR-tank		Fordon för tank- transport	Transport- kategori (Tunnel- restrik- tionskod)	Särbestäm- melser för transport			Farlighets- nummer		
							(7a)	(7b)	Förpack- nings- instruk- tioner	Särbe- stäm- melser för sam- emballering	Instruk- tioner	Särbe- stäm- melser	Tankkod	Särbestäm- melser			Kollin Bulk	Lastning, lossning och han- tering	Använd- ning			
	3.1.2	2.2	2.2	2.1.1.3	5.2.2	3.3	3.4.6	3.5.1.2	4.1.4	4.1.1.0	4.2.5.2	4.2.5.3	4.3	4.3.5, 6.8.4	9.1.1.2	1.1.3.6 (6.6)	7.2.4	7.3.3	7.5.11	8.5	5.3.2.3	
(1)	(2)	(3a)	(3b)	(4)	(5)	(6)	(7a)	(7b)	(8)	(9a)	(9b)	(10)	(11)	(12)	(13)	(14)	(15)	(16)	(17)	(18)	(19)	(20)
0409	TÄNDRÖR, med säkringar	1	1.2D		1		LQ0	E0	P141		MP21					1	V2			CV1 CV2 CV3	S1	
0410	TÄNDRÖR, med säkringar	1	1.4D		1.4		LQ0	E0	P141		MP21					2	V2			CV1 CV2 CV3	S1	
0411	PENTAERYTRITETRANITRAT (PENTAERYTRITOLTETRANITRAT; PETN), med minst 7 vikt-% vax	1	1.1D		1	131	LQ0	E0	P112(b) P112(c)		MP20					1	V2	V3		CV1 CV2 CV3	S1	
0412	PATRONER FÖR VAPEN, med sprängladdning	1	1.4E		1.4		LQ0	E0	P130 LP101	PP67 L1	MP21					2	V2			CV1 CV2 CV3	S1	
0413	PATRONER FÖR VAPEN, LOS AMMUNITION	1	1.2C		1		LQ0	E0	P130		MP22					1	V2			CV1 CV2 CV3	S1	
0414	DRIVLADDNINGAR FÖR ARTILLERIPJÄSER	1	1.2C		1		LQ0	E0	P130		MP22					1	V2			CV1 CV2 CV3	S1	
0415	DRIVLADDNINGAR	1	1.2C		1		LQ0	E0	P143	PP76	MP22					1	V2			CV1 CV2 CV3	S1	
0417	PATRONER FÖR VAPEN FULLPROJEKTIL, eller PATRONER FÖR HANDELDVAPEN	1	1.3C		1		LQ0	E0	P130		MP22					1	V2			CV1 CV2 CV3	S1	
0418	BLOSS, YTTÄCKANDE	1	1.1G		1		LQ0	E0	P135		MP23					1	V2			CV1 CV2 CV3	S1	
0419	BLOSS, YTTÄCKANDE	1	1.2G		1		LQ0	E0	P135		MP23					1	V2			CV1 CV2 CV3	S1	
0420	LUFTBLOSS	1	1.1G		1		LQ0	E0	P135		MP23					1	V2			CV1 CV2 CV3	S1	
0421	LUFTBLOSS	1	1.2G		1		LQ0	E0	P135		MP23					1	V2			CV1 CV2 CV3	S1	
0424	PROJEKTILER, barlastade med spårjuls	1	1.3G		1		LQ0	E0	P130 LP101	PP67 L1	MP23					1	V2			CV1 CV2 CV3	S1	
0425	PROJEKTILER, barlastade med spårjuls	1	1.4G		1.4		LQ0	E0	P130 LP101	PP67 L1	MP23					2	V2			CV1 CV2 CV3	S1	
0426	PROJEKTILER, med centralladdning eller separeringsladdning	1	1.2F		1		LQ0	E0	P130		MP23					1	V2			CV1 CV2 CV3	S1	
0427	PROJEKTILER, med centralladdning eller separeringsladdning	1	1.4F		1.4		LQ0	E0	P130		MP23					2	V2			CV1 CV2 CV3	S1	
0428	FÖREMÅL, PYROTEKNISKA, för tekniska ändamål	1	1.1G		1		LQ0	E0	P135		MP23 MP24					1	V2			CV1 CV2 CV3	S1	
0429	FÖREMÅL, PYROTEKNISKA, för tekniska ändamål	1	1.2G		1		LQ0	E0	P135		MP23 MP24					1	V2			CV1 CV2 CV3	S1	
0430	FÖREMÅL, PYROTEKNISKA, för tekniska ändamål	1	1.3G		1		LQ0	E0	P135		MP23 MP24					1	V2			CV1 CV2 CV3	S1	

UN-nr	Benämning och beskrivning	Klass	Klassificeringskod	Förpackningsgrupp	Etiketter	Särbestäm- melser	Begränsade och reducerade mängder		Förpackning		UN-tankar och bulkcontainrar		ADR-tank		Fordon för tank- transport	Transport- kategori (Tunnel- restrik- tionskod)	Särbestäm- melser för transport			Farlighets- nummer		
							(7a)	(7b)	(8)	(9a)	(9b)	Förpack- nings- instruk- tioner	Särbe- stäm- melser	Instruk- tioner			Tankkod	Särbestäm- melser	Kollin Bulk		Lastning, lossning och han- tering	Använd- ning
	3.1.2	2.2	2.2	2.1.1.3	5.2.2	3.3	3.4.6	3.5.1.2	4.1.4	4.1.4	4.1.10	4.2.5.2 7.3.2	4.2.5.3	4.3	4.3.5, 6.8.4	9.1.1.2	1.1.3.6 (6.6)	7.2.4	7.3.3	7.5.11	8.5	5.3.2.3
(1)	(2)	(3a)	(3b)	(4)	(5)	(6)	(7a)	(7b)	(8)	(9a)	(9b)	(10)	(11)	(12)	(13)	(14)	(15)	(16)	(17)	(18)	(19)	(20)
0431	FÖREMÅL, PYROTEKNISKA, för tekniska ändamål	1	1.4G		1.4		LQ0	E0	P135	MP23 MP24							2 (E)	V2		CV1 CV2 CV3	S1	
0432	FÖREMÅL, PYROTEKNISKA, för tekniska ändamål	1	1.4S		1.4		LQ0	E0	P135	MP23 MP24							4 (E)			CV1 CV2 CV3	S1	
0433	KRUTMASSA (KRUTPASTA), FUKTAD, med minst 17 vikt-% alkohol	1	1.1C		1	266	LQ0	E0	P111	MP20							1 (B1000C)	V2		CV1 CV2 CV3	S1	
0434	PROJEKTILER, med centralladdning eller separeringsladdning	1	1.2G		1		LQ0	E0	P130 LP101	PP67 L1	MP23						1 (B1000C)	V2		CV1 CV2 CV3	S1	
0435	PROJEKTILER, med centralladdning eller separeringsladdning	1	1.4G		1.4		LQ0	E0	P130 LP101	PP67 L1	MP23						2 (E)	V2		CV1 CV2 CV3	S1	
0436	RAKETER, med separeringsladdning	1	1.2C		1		LQ0	E0	P130 LP101	PP67 L1	MP22						1 (B1000C)	V2		CV1 CV2 CV3	S1	
0437	RAKETER, med separeringsladdning	1	1.3C		1		LQ0	E0	P130 LP101	PP67 L1	MP22						1 (C5000D)	V2		CV1 CV2 CV3	S1	
0438	RAKETER, med separeringsladdning	1	1.4C		1.4		LQ0	E0	P130 LP101	PP67 L1	MP22						2 (E)	V2		CV1 CV2 CV3	S1	
0439	RSV-LADDNINGAR, utan sprängkapsel	1	1.2D		1		LQ0	E0	P137	PP70	MP21						1 (B1000C)	V2		CV1 CV2 CV3	S1	
0440	RSV-LADDNINGAR, utan sprängkapsel	1	1.4D		1.4		LQ0	E0	P137	PP70	MP21						2 (E)	V2		CV1 CV2 CV3	S1	
0441	RSV-LADDNINGAR, utan sprängkapsel	1	1.4S		1.4		LQ0	E0	P137	PP70	MP23						4 (E)			CV1 CV2 CV3	S1	
0442	LADDNINGAR FÖR SPRÄNGFÖGNING, KOMMERSIELLA, utan sprängkapsel	1	1.1D		1		LQ0	E0	P137		MP21						1 (B1000C)	V2		CV1 CV2 CV3	S1	
0443	LADDNINGAR FÖR SPRÄNGFÖGNING, KOMMERSIELLA, utan sprängkapsel	1	1.2D		1		LQ0	E0	P137		MP21						1 (B1000C)	V2		CV1 CV2 CV3	S1	
0444	LADDNINGAR FÖR SPRÄNGFÖGNING, KOMMERSIELLA, utan sprängkapsel	1	1.4D		1.4		LQ0	E0	P137		MP21						2 (E)	V2		CV1 CV2 CV3	S1	
0445	LADDNINGAR FÖR SPRÄNGFÖGNING, KOMMERSIELLA, utan sprängkapsel	1	1.4S		1.4		LQ0	E0	P137		MP23						4 (E)			CV1 CV2 CV3	S1	
0446	DRIVLADDNINGSHYLSOR, BRÄNNBARA, TOMMA, UTAN TÄNDHATT	1	1.4C		1.4		LQ0	E0	P136		MP22						2 (E)	V2		CV1 CV2 CV3	S1	
0447	DRIVLADDNINGSHYLSOR, BRÄNNBARA, TOMMA, UTAN TÄNDHATT	1	1.3C		1		LQ0	E0	P136		MP22						1 (C5000D)	V2		CV1 CV2 CV3	S1	
0448	5-MERKAPTOTETRAZOL-1-ÄTTIKSYRA	1	1.4C		1.4		LQ0	E0	P114(b)		MP20						2 (E)	V2		CV1 CV2 CV3	S1	
0449	VÄTSKETORPEDER, med eller utan sprängladdning	1	1.1J		1		LQ0	E0	P101		MP23						1 (B1000C)	V2		CV1 CV2 CV3	S1	

UN-nr	Benämning och beskrivning	Klass	Klassificeringskod	Förpackningsgrupp	Etiketter	Särbestäm- melser	Begränsade och reducerade mängder		Förpackning		UN-tankar och bulkcontainrar		ADR-tank		Fordon för tank- transport	Transport- kategori (Tunnel- restrik- tionskod)	Särbestäm- melser för transport			Farlighets- nummer		
							(7a)	(7b)	(8)	(9a)	(9b)	(10)	(11)	(12)			(13)	(14)	(15)		(16)	(17)
3.1.2		2.2	2.2	2.1.1.3	5.2.2	3.3	3.4.6	3.5.1.2	4.1.4	4.1.4	4.1.10	4.2.5.2 7.3.2	4.2.5.3	4.3	4.3.5, 6.8.4	9.1.1.2	1.1.3.6 (6.6)	7.2.4	7.3.3	7.5.11	8.5	5.3.2.3
(1)	(2)	(3a)	(3b)	(4)	(5)	(6)	(7a)	(7b)	(8)	(9a)	(9b)	(10)	(11)	(12)	(13)	(14)	(15)	(16)	(17)	(18)	(19)	(20)
0450	VÄTSKETORPEDER, med fullprojektiv	1	1.3J		1		LQ0	E0	P101		MP23						1 (C)	V2		CV1 CV2 CV3	S1	
0451	TORPEDER, med sprängladdning	1	1.1D		1		LQ0	E0	P130 LP101	PP67 L1	MP21						1 (B1000C)	V2		CV1 CV2 CV3	S1	
0452	ÖVNINGSGRANATER, hand eller gevär	1	1.4G		1.4		LQ0	E0	P141		MP23						2 (E)	V2		CV1 CV2 CV3	S1	
0453	LINKASTARRAKETER	1	1.4G		1.4		LQ0	E0	P130		MP23						2 (E)	V2		CV1 CV2 CV3	S1	
0454	ÖVERFÖRINGSTÄNDARE	1	1.4S		1.4		LQ0	E0	P142		MP23						4 (E)			CV1 CV2 CV3	S1	
0455	SPRÄNGKAPSLAR, ICKE-ELEKTRISKA, apterade	1	1.4S		1.4		LQ0	E0	P131	PP68	MP23						4 (E)			CV1 CV2 CV3	S1	
0456	SPRÄNGKAPSLAR, ELEKTRISKA, apterade	1	1.4S		1.4		LQ0	E0	P131		MP23						4 (E)			CV1 CV2 CV3	S1	
0457	SPRÄNGLADDNINGAR, plastbundna	1	1.1D		1		LQ0	E0	P130		MP21						1 (B1000C)	V2		CV1 CV2 CV3	S1	
0458	SPRÄNGLADDNINGAR, plastbundna	1	1.2D		1		LQ0	E0	P130		MP21						1 (B1000C)	V2		CV1 CV2 CV3	S1	
0459	SPRÄNGLADDNINGAR, plastbundna	1	1.4D		1.4		LQ0	E0	P130		MP21						2 (E)	V2		CV1 CV2 CV3	S1	
0460	SPRÄNGLADDNINGAR, plastbundna	1	1.4S		1.4		LQ0	E0	P130		MP23						4 (E)			CV1 CV2 CV3	S1	
0461	KOMPONENTER, TÄNKEDJUA, N.O.S.	1	1.1B		1	178 274	LQ0	E0	P101		MP2						1 (B1000C)	V2		CV1 CV2 CV3	S1	
0462	FÖREMÅL, EXPLOSIVA, N.O.S.	1	1.1C		1	178 274	LQ0	E0	P101		MP2						1 (B1000C)	V2		CV1 CV2 CV3	S1	
0463	FÖREMÅL, EXPLOSIVA, N.O.S.	1	1.1D		1	178 274	LQ0	E0	P101		MP2						1 (B1000C)	V2		CV1 CV2 CV3	S1	
0464	FÖREMÅL, EXPLOSIVA, N.O.S.	1	1.1E		1	178 274	LQ0	E0	P101		MP2						1 (B1000C)	V2		CV1 CV2 CV3	S1	
0465	FÖREMÅL, EXPLOSIVA, N.O.S.	1	1.1F		1	178 274	LQ0	E0	P101		MP2						1 (B1000C)	V2		CV1 CV2 CV3	S1	
0466	FÖREMÅL, EXPLOSIVA, N.O.S.	1	1.2C		1	178 274	LQ0	E0	P101		MP2						1 (B1000C)	V2		CV1 CV2 CV3	S1	
0467	FÖREMÅL, EXPLOSIVA, N.O.S.	1	1.2D		1	178 274	LQ0	E0	P101		MP2						1 (B1000C)	V2		CV1 CV2 CV3	S1	
0468	FÖREMÅL, EXPLOSIVA, N.O.S.	1	1.2E		1	178 274	LQ0	E0	P101		MP2						1 (B1000C)	V2		CV1 CV2 CV3	S1	

UN-nr	Benämning och beskrivning	Klass	Klassificeringskod	Förpackningsgrupp	Etiketter	Särbestäm- melser	Begränsade och reducerade mängder		Förpackning		UN-tankar och bulkcontainrar		ADR-tank		Fordon för tank- transport	Transport- kategori (Tunnel- restrik- tionskod)	Särbestämmelser för transport			Farlighets- nummer		
							(7a)	(7b)	Förpack- nings- instruk- tioner	Särbe- stäm- melser för sam- emballering	Instruk- tioner	Särbe- stäm- melser	Tankkod	Särbestäm- melser			Kollin Bulk	Lastning, lossning och han- tering	Använd- ning			
	3.1.2	2.2	(3b)	2.1.1.3	5.2.2	3.3	3.4.6	3.5.1.2	4.1.4	4.1.4	4.1.10	4.2.5.2 7.3.2	4.2.5.3	4.3	4.3.5, 6.8.4	9.1.1.2	1.1.3.6 (8.6)	7.2.4	7.3.3	7.5.11	8.5	5.3.2.3
(1)	(2)		(3a)	(4)	(5)	(6)	(7a)	(7b)	(8)	(9a)	(9b)	(10)	(11)	(12)	(13)	(14)	(15)	(16)	(17)	(18)	(19)	(20)
0469	FÖREMÅL, EXPLOSIVA, N.O.S.	1	1.2F		1	178 274	LQ0	E0	P101		MP2						1	V2		CV1 CV2 CV3	S1	
0470	FÖREMÅL, EXPLOSIVA, N.O.S.	1	1.3C		1	178 274	LQ0	E0	P101		MP2						1	V2		CV1 CV2 CV3	S1	
0471	FÖREMÅL, EXPLOSIVA, N.O.S.	1	1.4E		1.4	178 274	LQ0	E0	P101		MP2						2	V2		CV1 CV2 CV3	S1	
0472	FÖREMÅL, EXPLOSIVA, N.O.S.	1	1.4F		1.4	178 274	LQ0	E0	P101		MP2						2	V2		CV1 CV2 CV3	S1	
0473	EXPLOSIVÄMMEN, N.O.S.	1	1.1A		1	178 274	LQ0	E0	P101		MP2						0	V2		CV1 CV2 CV3	S1	
0474	EXPLOSIVÄMMEN, N.O.S.	1	1.1C		1	178 274	LQ0	E0	P101		MP2						1	V2		CV1 CV2 CV3	S1	
0475	EXPLOSIVÄMMEN, N.O.S.	1	1.1D		1	178 274	LQ0	E0	P101		MP2						1	V2		CV1 CV2 CV3	S1	
0476	EXPLOSIVÄMMEN, N.O.S.	1	1.1G		1	178 274	LQ0	E0	P101		MP2						1	V2		CV1 CV2 CV3	S1	
0477	EXPLOSIVÄMMEN, N.O.S.	1	1.3C		1	178 274	LQ0	E0	P101		MP2						1	V2		CV1 CV2 CV3	S1	
0478	EXPLOSIVÄMMEN, N.O.S.	1	1.3G		1	178 274	LQ0	E0	P101		MP2						1	V2		CV1 CV2 CV3	S1	
0479	EXPLOSIVÄMMEN, N.O.S.	1	1.4C		1.4	178 274	LQ0	E0	P101		MP2						2	V2		CV1 CV2 CV3	S1	
0480	EXPLOSIVÄMMEN, N.O.S.	1	1.4D		1.4	178 274	LQ0	E0	P101		MP2						2	V2		CV1 CV2 CV3	S1	
0481	EXPLOSIVÄMMEN, N.O.S.	1	1.4S		1.4	178 274	LQ0	E0	P101		MP2						4			CV1 CV2 CV3	S1	
0482	EXPLOSIVÄMMEN, MYCKET OKÄNSLIGA (ÄMMEN, EVI), N.O.S.	1	1.5D		1.5	178 274	LQ0	E0	P101		MP2						1	V2		CV1 CV2 CV3	S1	
0483	CYKLOTTRIMETYLENTRINITRAMIN (CYKLONIT, HEXOGEN, RDX), OKÄNSLIGGJORD	1	1.1D		1		LQ0	E0	P112(b) P112(c)		MP20						1	V2		CV1 CV2 CV3	S1	
0484	CYKLOTTRAMETYLENTRINITRAMIN (OKTOGEN, HMX), OKÄNSLIGGJORD	1	1.1D		1		LQ0	E0	P112(b) P112(c)		MP20						1	V2		CV1 CV2 CV3	S1	
0485	EXPLOSIVÄMMEN, N.O.S.	1	1.4G		1.4	178 274	LQ0	E0	P101		MP2						2	V2		CV1 CV2 CV3	S1	
0486	FÖREMÅL, EXPLOSIVA, EXTREMT OKÄNSLIGA (FÖREMÅL, EEI)	1	1.8N		1.6		LQ0	E0	P101		MP23						2	V2		CV1 CV2 CV3	S1	
0487	RÖKSIGNALER	1	1.3G		1		LQ0	E0	P135		MP23						1	V2		CV1 CV2 CV3	S1	

UN-nr	Benämning och beskrivning	Klassificeringskod	Förpackningsgrupp	Etiketter	Särbestämmelser	Begränsade och reducerade mängder		Förpackning		UN-tankar och bulkcontainrar		ADR-tank		Fordon för tanktransport	Transportkategori (Tunnelsestruktionskod)	Särbestämmelser för transport			Farlighetsnummer	
						(7a)	(7b)	Förpackningsinstruktioner	Särbestämmelser för samemballering	Instruktioner	Särbestämmelser	Tankkod	Särbestämmelser			Kollin Bulk	Lastning, lossning och hantering	Användning		
	3.1.2	2.2	2.1.1.3	5.2.2	3.3	3.4.6	3.5.1.2	4.1.4	4.1.4	4.2.5.2	4.2.5.3	4.3	4.3.5, 6.8.4	9.1.1.2	1.1.3.6 (6.6)	7.2.4	7.3.3	7.5.11	8.5	5.3.2.3
(1)	(2)	(3a)	(4)	(5)	(6)	(7a)	(7b)	(8)	(9a)	(10)	(11)	(12)	(13)	(14)	(15)	(16)	(17)	(18)	(19)	(20)
0488	ÖVNINGSAMMUNITION	1	1.3G	1		LQ0	E0	P130 LP101	PP67 L1	MP23					1 (C5000D)	V2		CV1 CV2 CV3	S1	
0489	DINITROGLYKOLURIL	1	1.1D	1		LQ0	E0	P112(b) P112(c)		MP20					1 (B1000C)	V2 V3		CV1 CV2 CV3	S1	
0490	NITROTRIAZOLON	1	1.1D	1		LQ0	E0	P112(b) P112(c)		MP20					1 (B1000C)	V2 V3		CV1 CV2 CV3	S1	
0491	DRIVLADDNINGAR	1	1.4C	1.4		LQ0	E0	P143	PP76	MP22					2 (E)	V2		CV1 CV2 CV3	S1	
0492	KNALLSIGNALER FÖR JÄRNVÄG	1	1.3G	1		LQ0	E0	P135		MP23					1 (C5000D)	V2		CV1 CV2 CV3	S1	
0493	KNALLSIGNALER FÖR JÄRNVÄG	1	1.4G	1.4		LQ0	E0	P135		MP23					2 (E)	V2		CV1 CV2 CV3	S1	
0494	PERFORERINGSLADDNINGAR, utan sprängkapsel, för oljeborrhål	1	1.4D	1.4		LQ0	E0	P101		MP21					2 (E)	V2		CV1 CV2 CV3	S1	
0495	DRIVMEDEL, FLYTANDE	1	1.3C	1	224	LQ0	E0	P115	PP53 PP54 PP57 PP58	MP20					1 (C5000D)	V2		CV1 CV2 CV3	S1	
0496	OKTONAL	1	1.1D	1		LQ0	E0	P112(b) P112(c)		MP20					1 (B1000C)	V2 V3		CV1 CV2 CV3	S1	
0497	DRIVMEDEL, FLYTANDE	1	1.1C	1	224	LQ0	E0	P115	PP53 PP54 PP57 PP58	MP20					1 (B1000C)	V2		CV1 CV2 CV3	S1	
0498	DRIVMEDEL, FAST	1	1.1C	1		LQ0	E0	P114(b)		MP20					1 (B1000C)	V2		CV1 CV2 CV3	S1	
0499	DRIVMEDEL, FAST	1	1.3C	1		LQ0	E0	P114(b)		MP20					1 (C5000D)	V2		CV1 CV2 CV3	S1	
0500	SPRÄNGKAPSLAR, ICKE-ELEKTRISKA, apterade	1	1.4S	1.4		LQ0	E0	P131		MP23					4 (E)			CV1 CV2 CV3	S1	
0501	DRIVMEDEL, FAST	1	1.4C	1.4		LQ0	E0	P114(b)		MP20					2 (E)	V2		CV1 CV2 CV3	S1	
0502	RAKETER, med inerti strömsdel	1	1.2C	1		LQ0	E0	P130 LP101	PP67 L1	MP22					1 (B1000C)	V2		CV1 CV2 CV3	S1	
0503	GASGENERATORER FÖR KROCKKUDDAR eller KROCKKUDDEMODULER eller BÅLTESFÖRSTRÄCKARE	1	1.4G	1.4	235 289	LQ0	E0	P135		MP23					2 (E)	V2		CV1 CV2 CV3	S1	
0504	1H-TETRAZOL	1	1.1D	1		LQ0	E0	P112(c)	PP48	MP20					1 (B1000C)	V2 V3		CV1 CV2 CV3	S1	
0505	NÖDSIGNALER, farttyg	1	1.4G	1.4		LQ0	E0	P135		MP23 MP24					2 (E)	V2		CV1 CV2 CV3	S1	
0506	NÖDSIGNALER, farttyg	1	1.4S	1.4		LQ0	E0	P135		MP23 MP24					4 (E)			CV1 CV2 CV3	S1	

UN-nr	Benämning och beskrivning	Klass	Klassificeringskod	Förpackningsgrupp	Etiketter	Särbestämmelser	Begränsade och reducerade mängder		Förpackning		UN-tankar och bulkcontainrar		ADR-tank		Fordon för tanktransport	Transportkategori (Tunnelrestriktionskod)	Särbestämmelser för transport			Farlighetsnummer		
							(7a)	(7b)	Förpackningsinstruktioner	Särbestämmelser för samemballering	Instruktioner	Särbestämmelser	Tankkod	Särbestämmelser			Kollin Bulk	Lastning, lossning och hantering	Användning			
	3.1.2	2.2	2.2	2.1.1.3	5.2.2	3.3	3.4.6	3.5.1.2	4.1.4	4.1.1.0	4.2.5.2	4.2.5.3	4.3	4.3.5, 6.8.4	9.1.1.2	1.1.3.6 (8.6)	7.2.4	7.3.3	7.5.11	8.5	5.3.2.3	
(1)	(2)	(3a)	(3b)	(4)	(5)	(6)	(7a)	(7b)	(8)	(9a)	(9b)	(10)	(11)	(12)	(13)	(14)	(15)	(16)	(17)	(18)	(19)	(20)
0507	RÖKSIGNALER	1	1.4S		1.4		LQ0	E0	P135	MP23 MP24						4 (E)			CV1 CV2 CV3	S1		
0508	1-HYDROXYBENSOTRIAZOL, VATTENFRI, torr eller fuktad med mindre än 20 vikt-% vatten	1	1.3C		1		LQ0	E0	P114(b) PP50	MP20						1 (C50000D)	V2 V3		CV1 CV2 CV3	S1		
1001	ACETYLEN, LÖST	2	4F		2.1		LQ0	E0	P200	MP9				PXB(N)(M)	TU17 TA4 TT9	2 (B/D)			CV9 CV10 CV36	S2	239	
1002	LUFTE, KOMPRIMERAD (TRYCKLUFT)	2	1A		2.2	292	LQ1	E1	P200	MP9	(M)			CXB(N)(M)	TA4 TT9	3 (E)			CV9		20	
1003	LUFTE, KYLD, FLYTANDE	2	3O		2.2 +5.1		LQ0	E0	P203	MP9	T75 TP22			RxB(N)	TU7 TU19 TA4 TT9	3 (C/E)	V5		CV9 CV11 CV36	S20	225	
1005	AMMONIAK, VATTENFRI	2	2TC		2.3 +8	23	LQ0	E0	P200	MP9	T50 (M)			PXBH(M)	TA4 TT8 TT9	1 (C/D)			CV9 CV10 CV36	S14	268	
1006	ARGON, KOMPRIMERAD	2	1A		2.2		LQ1	E1	P200	MP9	(M)			CXB(N)(M)	TA4 TT9	3 (E)			CV9 CV10 CV36		20	
1008	BORTRIFLUORID	2	2TC		2.3 +8		LQ0	E0	P200	MP9	(M)			PXBH(M)	TA4 TT9	1 (C/D)			CV9 CV10 CV36	S14	268	
1009	BROMTRIFLUORMETAN (KÖLDMEDIUM R 13B1)	2	2A		2.2		LQ1	E1	P200	MP9	T50 (M)			PXB(N)(M)	TA4 TT9	3 (C/E)			CV9 CV10 CV36		20	
1010	BUTADIENER, STABILISERADE, eller BUTADIENER OCH KOLVÄTEN, BLANDNING, STABILISERAD, med ett ångtryck vid 70 °C på högst 1,1 MPa (11 bar) och en densitet vid 50 °C på minst 0,525 kg/l	2	2F		2.1	618	LQ0	E0	P200	MP9	T50 (M)			PXB(N)(M)	TA4 TT9	2 (B/D)			CV9 CV10 CV36	S2 S20	239	
1011	BUTAN	2	2F		2.1	652	LQ0	E0	P200	MP9	T50 (M)			PXB(N)(M)	TA4 TT9	2 (B/D)			CV9 CV10 CV36	S2 S20	23	
1012	1-BUTEN eller cis-2-BUTEN eller trans-2-BUTEN eller BUTENER, BLANDNING	2	2F		2.1		LQ0	E0	P200	MP9	T50 (M)			PXB(N)(M)	TA4 TT9	2 (B/D)			CV9 CV10 CV36	S2 S20	23	
1013	KOLDIOXID	2	2A		2.2	584 653	LQ1	E1	P200	MP9	(M)			PXB(N)(M)	TA4 TT9	3 (C/E)			CV9 CV10 CV36		20	
1016	KOLMONOXID, KOMPRIMERAD	2	1TF		2.3 +2.1		LQ0	E0	P200	MP9	(M)			CXBH(M)	TA4 TT9	1 (B/D)			CV9 CV10 CV36	S2 S14	263	
1017	KLOR	2	2TOC		2.3+5.1+8		LQ0	E0	P200	MP9	T50 (M)	TP19		P22D(H)(M)	TA4 TT9	1 (C/D)			CV9 CV10 CV36	S14	265	
1018	KLORDIFLUORMETAN (KÖLDMEDIUM R 22)	2	2A		2.2		LQ1	E1	P200	MP9	T50 (M)			PXB(N)(M)	TA4 TT9	3 (C/E)			CV9 CV10 CV36		20	
1020	KLORPENTAFLUORETAN (KÖLDMEDIUM R 115)	2	2A		2.2		LQ1	E1	P200	MP9	T50 (M)			PXB(N)(M)	TA4 TT9	3 (C/E)			CV9 CV10 CV36		20	
1021	1-KLOR-1,2,2,2-TETRAFLUORETAN (KÖLDMEDIUM R 124)	2	2A		2.2		LQ1	E1	P200	MP9	T50 (M)			PXB(N)(M)	TA4 TT9	3 (C/E)			CV9 CV10 CV36		20	
1022	KLORTRIFLUORMETAN (KÖLDMEDIUM R 13)	2	2A		2.2		LQ1	E1	P200	MP9	(M)			PXB(N)(M)	TA4 TT9	3 (C/E)			CV9 CV10 CV36		20	

UN-nr	Benämning och beskrivning	Klass	Klassificeringskod	Förpackningsgrupp	Etiketter	Särbestämmelser	Begränsade och reducerade mängder		Förpackning		UN-tankar och bulkcontainrar		ADR-tank		Fordon för tanktransport	Transportkategori (Tunnelrestriktionskod)	Särbestämmelser för transport			Farlighetsnummer	
							(7a)	(7b)	(8)	Förpackningsinstruktioner	Särbestämmelser för samemballering	Särbestämmelser för samemballering	Instruktioner	Särbestämmelser			Tankkod	Särbestämmelser	Kollin Bulk		Lastning, lossning och hantering
	3.1.2	2.2	2.2	2.1,1.3	5.2.2	3.3	3.4.6	3.5.1.2	4.1.4	4.1.10	4.2.5.2	4.2.5.3	4.3	4.3.5, 6.8.4	9.1.1.2	1.1.3.6 (6.6)	7.2.4	7.3.3	7.5.11	8.5	5.3.2.3
(1)	(2)	(3a)	(3b)	(4)	(5)	(6)	(7a)	(7b)	(8)	(9a)	(10)	(11)	(12)	(13)	(14)	(15)	(16)	(17)	(18)	(19)	(20)
1023	KOLGAS, KOMPRIMERAD	2	1TF		2.3 +2.1		LQ0	E0	P200		MP9 (M)		CXBH(M)	TA4 TT9	FL	1 (B/D)				S2 S14	263
1026	DICYAN	2	2TF		2.3 +2.1		LQ0	E0	P200		MP9 (M)		PXBH(M)	TA4 TT9	FL	1 (B/D)				S2 S14	263
1027	CYKLOPROPAN	2	2F		2.1		LQ0	E0	P200		MP9 (M)		PXBH(M)	TA4 TT9	FL	2 (B/D)				S2 S20	23
1028	DIKLORIDFLUORMETAN (KÖLDMEDIUM R 12)	2	2A		2.2		LQ1	E1	P200		MP9 (M)		PXBH(M)	TA4 TT9	AT	3 (C/E)					20
1029	DIKLORFLUORMETAN (KÖLDMEDIUM R 21)	2	2A		2.2		LQ1	E1	P200		MP9 (M)		PXBH(M)	TA4 TT9	AT	3 (C/E)					20
1030	1,1-DIFLUORETAN (KÖLDMEDIUM R 152a)	2	2F		2.4		LQ0	E0	P200		MP9 (M)		PXBH(M)	TA4 TT9	FL	2 (B/D)				S2 S20	23
1032	DIMETYLAMIN, VATTENFRI	2	2F		2.1		LQ0	E0	P200		MP9 (M)		PXBH(M)	TA4 TT9	FL	2 (B/D)				S2 S20	23
1033	DIMETYLETER	2	2F		2.1		LQ0	E0	P200		MP9 (M)		PXBH(M)	TA4 TT9	FL	2 (B/D)				S2 S20	23
1035	ETAN	2	2F		2.1		LQ0	E0	P200		MP9 (M)		PXBH(M)	TA4 TT9	FL	2 (B/D)				S2 S20	23
1036	ETYLAMIN	2	2F		2.1		LQ0	E0	P200		MP9 (M)		PXBH(M)	TA4 TT9	FL	2 (B/D)				S2 S20	23
1037	ETYLKLORID	2	2F		2.1		LQ0	E0	P200		MP9 (M)		PXBH(M)	TA4 TT9	FL	2 (B/D)				S2 S20	23
1038	ETEN, KYLD, FLYTANDE	2	3F		2.1		LQ0	E0	P203		MP9 (M)	TP5	RxBN	TU18 TA4 TT9	FL	2 (B/D)	V5			S2 S17	223
1039	ETYLMEYLETER	2	2F		2.1		LQ0	E0	P200		MP9 (M)		PXBH(M)	TA4 TT9	FL	2 (B/D)				S2 S20	23
1040	ETYLENOXID	2	2TF		2.3 +2.1		LQ0	E0	P200		MP9 (M)				FL	1 (B/D)				S2 S14	263
1040	ETYLENOXID MED KVÄVE upp till ett totalt tryck av 1 MPa (10 bar) vid 50°C	2	2TF		2.3 +2.1		LQ0	E0	P200		MP9 (M)	TP20	PXBH(M)	TA4 TT9	FL	1 (B/D)				S2 S14	263
1041	ETYLENOXID OCH KOLDIOXID, BLANDNING, med mer än 9 % dock högst 87 % etylenoxid	2	2F		2.1		LQ0	E0	P200		MP9 (M)		PXBH(M)	TA4 TT9	FL	2 (B/D)				S2 S20	239
1043	GÖDSELMEDEL, LÖSNING, med fri ammoniak	2	4A		2.2	642															
1044	BRANDSLÄCKARE, med komprimerad eller kondenserad gas	2	6A		2.2	225	LQ0	E0	P003		MP9 (M)										
1045	FLUOR, KOMPRIMERAD	2	1TOC		2.3 +5.1 +8		LQ0	E0	P200		MP9 (M)										
1046	HELIUM, KOMPRIMERAD	2	1A		2.2		LQ1	E1	P200		MP9 (M)		CXBH(M)	TA4 TT9	AT	3 (E)					20

UN-nr	Benämning och beskrivning	Klass	Klassificeringskod	Förpackningsgrupp	Etiketter	Särbestäm- melser	Begränsade och reducerade mängder		Förpackning		UN-tankar och bulkcontainrar		ADR-tank		Fordon för tank- transport	Transport- kategori (Tunnel- restrik- tionskod)	Särbestämmelser för transport			Farlighets- nummer		
							(7a)	(7b)	Förpack- nings- instruk- tioner	Särbe- stäm- melser för sam- emballering	Särbe- stäm- melser för sam- emballering	Instruk- tioner	Särbe- stäm- melser	Tankkod			Särbestäm- melser	Kollin Bulk	Lastning, lossning och han- tering		Använd- ning	
	3.1.2	2.2	2.2	2.1.1.3	5.2.2	3.3	3.4.6	3.5.1.2	4.1.4	4.1.4	4.1.10	4.2.5.2	4.2.5.3	4.3	4.3.5, 6.8.4	9.1.1.2	1.1.3.6 (8.6)	7.2.4	7.3.3	7.5.11	8.5	5.3.2.3
(1)	(2)	(3a)	(3b)	(4)	(5)	(6)	(7a)	(7b)	(8)	(9a)	(9b)	(10)	(11)	(12)	(13)	(14)	(15)	(16)	(17)	(18)	(19)	(20)
1048	VÄTEBROMID, VATTENFRI	2	2TC		2.3+8		LQ0	E0	P200		MP9	(M)		PXBH(M)	T44 TT9	AT	1 (C/D)			CV9 CV10 CV36	S14	268
1049	VÄTE, KOMPRIMERAD	2	1F		2.1		LQ0	E0	P200		MP9	(M)		CXBN(M)	T44 TT9	FL	2 (B/D)			CV9 CV10 CV36	S2 S20	23
1050	VÄTEKLORID, VATTENFRI	2	2TC		2.3+8		LQ0	E0	P200		MP9	(M)		PXBH(M)	T44 TT9	AT	1 (C/D)			CV9 CV10 CV36	S14	268
1051	CYANVÄTE, STABILISERAD, med mindre än 3% vatten	6.1	TF1	I	6.1 +3	603	LQ0	E5	P200		MP2						0 (D)			CV1 CV13 CV28	S2 S9 S10 S14	
1052	VÄTEFLUORID, VATTENFRI	8	CT1	I	8+6.1		LQ0	E0	P200		MP2	T10	TP2	L21DH(+)	TU14 TU84 TC1 TE21 T44 TT9 TM3	AT	1 (C/D)			CV13 CV28 CV34	S14	886
1053	SVAVELVÄTE	2	2TF		2.3+2.1		LQ0	E0	P200		MP9	(M)		PxDH(M)	T44 TT9	FL	1 (B/D)			CV9 CV10 CV36	S2 S14	263
1055	ISOBUTYLEN	2	2F		2.1		LQ0	E0	P200		MP9	(M)		PXBH(M)	T44 TT9	FL	2 (B/D)			CV9 CV10 CV36	S2 S20	23
1056	KRYPTON, KOMPRIMERAD	2	1A		2.2		LQ1	E1	P200		MP9	(M)		CXBN(M)	T44 TT9	AT	3 (E)			CV9 CV10 CV36		20
1057	TÄNDARE eller REFILLER TILL TÄNDARE, innehållande brandfarlig gas	2	6F		2.1	201 654	LQ0	E0	P002	PP84 RP85	MP9	(M)		PXBH(M)	T44 TT9	AT	2 (D)			CV9 CV10 CV36	S2	
1058	KONDENSERADE GASER, ej brandfarliga, trycksatta med kväve, koldioxid eller luft	2	2A		2.2		LQ1	E1	P200		MP9	(M)					3 (C/E)			CV9 CV10 CV36		20
1060	METYLACETYLEN- OCH PROPADIENBLANDNING, STABILISERAD som blandning P1 eller blandning P2	2	2F		2.1	581	LQ0	E0	P200		MP9	(M)		PXBH(M)	T44 TT9	FL	2 (B/D)			CV9 CV10 CV36	S2 S20	239
1061	METYLAMIN, VATTENFRI	2	2F		2.1		LQ0	E0	P200		MP9	(M)		PXBH(M)	T44 TT9	FL	2 (B/D)			CV9 CV10 CV36	S2 S20	23
1062	METYLKALCIUM, VATTENFRI	2	2T		2.3	23	LQ0	E0	P200		MP9	(M)		PXBH(M)	T44 TT9	AT	1 (C/D)			CV9 CV10 CV36	S14	26
1063	METYLKALCIUM (KÖLDMEDIUM R40)	2	2F		2.1		LQ0	E0	P200		MP9	(M)		PXBH(M)	T44 TT9	FL	2 (B/D)			CV9 CV10 CV36	S2 S20	23
1064	METYLKALCIUM	2	2TF		2.3+2.1		LQ0	E0	P200		MP9	(M)		PXBH(M)	T44 TT9	FL	1 (B/D)			CV9 CV10 CV36	S2 S14	263
1065	NEON, KOMPRIMERAD	2	1A		2.2		LQ1	E1	P200		MP9	(M)		CXBN(M)	T44 TT9	AT	3 (E)			CV9 CV10 CV36		20
1066	KVÄVE, KOMPRIMERAD	2	1A		2.2		LQ1	E1	P200		MP9	(M)		CXBN(M)	T44 TT9	AT	3 (E)			CV9 CV10 CV36		20
1067	DIKVÄVETETROXID (KVÄVEDIOXID)	2	2TOC		2.3+5.1 +8		LQ0	E0	P200		MP9	T50	TP21	PXBH(M)	TU17 TA4 TT9	AT	1 (C/D)			CV9 CV10 CV36	S14	265
1069	NITROSYLKLORID	2	2TC		2.3+8		LQ0	E0	P200		MP9						1 (D)			CV9 CV10 CV36	S14	

UN-nr	Benämning och beskrivning	Klass	Klassificeringskod	Förpackningsgrupp	Etiketter	Särbestäm- melser	Begränsade och reducerade mängder		Förpackning		UN-tankar och bulkcontainrar		ADR-tank		Fordon för tank- transport	Transport- kategori (Tunnel- restrik- tionskod)	Särbestäm- melser för transport			Farlighets- nummer	
							(7a)	(7b)	Förpack- nings- instruk- tioner	Särbe- stäm- melser för sam- emballering	Särbe- stäm- melser för förpack- ningen	Särbe- stäm- melser	Tankkod	Särbestäm- melser			Kollin Bulk	Lastning, lossning och han- tering	Använd- ning		
	3.1.2	2.2	2.2	2.1.1.3	5.2.2	3.3	3.4.6	3.5.1.2	4.1.4	4.1.1.0	4.2.5.2	4.2.5.3	4.3	4.3.5, 6.8.4	9.1.1.2	1.1.3.6 (8.6)	7.2.4	7.3.3	7.5.11	8.5	5.3.2.3
(1)	(2)	(3a)	(3b)	(4)	(5)	(6)	(7a)	(7b)	(8)	(9a)	(10)	(11)	(12)	(13)	(14)	(15)	(16)	(17)	(18)	(19)	(20)
1070	DIK/AVEOXID	2	2O		2.2 +5.1	584	LQ0	E0	P200	MP9	(M)		PXB(N)(M)	T44 TT9	AT	3 (C/E)			CV9 CV10 CV36		25
1071	OLJEGAS, KOMPRIMERAD	2	1TF		2.3 +2.1		LQ0	E0	P200	MP9	(M)		CXBH(M)	T44 TT9	FL	1 (B/D)			CV9 CV10 CV36	S2 S14	263
1072	SYRE (OXYGEN), KOMPRIMERAD	2	1O		2.2 +5.1		LQ0	E0	P200	MP9	(M)		CXB(N)(M)	T44 TT9	AT	3 (E)			CV9 CV10 CV36		25
1073	SYRE (OXYGEN), KYLD, FLYTANDE	2	3O		2.2 +5.1		LQ0	E0	P203	MP9	T75 TP22		RxB(N)	TU7 TU19 T44 TT9	AT	3 (C/E)	V5		CV9 CV11 CV36	S20	225
1075	PETROLEUMGASER, KONDENSERADE	2	2F		2.1	274 583 639	LQ0	E0	P200	MP9	T50 (M)		PXB(N)(M)	T44 TT9	FL	2 (B/D)			CV9 CV10 CV36	S2 S20	23
1076	FOSGEN	2	2TC		2.3 +8		LQ0	E0	P200	MP9			P2ZDH(M)	TU17 TA4 TT9	AT	1 (C/D)			CV9 CV10 CV36	S14	268
1077	PROPYLEN	2	2F		2.1		LQ0	E0	P200	MP9	T50 (M)		PXB(N)(M)	T44 TT9	FL	2 (B/D)			CV9 CV10 CV36	S2 S20	23
1078	KÖLDMEDIUM N.O.S. som blandning F1, F2 eller F3	2	2A		2.2	274 582	LQ1	E1	P200	MP9	T50 (M)		PXB(N)(M)	T44 TT9	AT	3 (C/E)			CV9 CV10 CV36		20
1079	SVAVELDIOXID	2	2TC		2.3 +8		LQ0	E0	P200	MP9	T50 (M)		PxB(N)(M)	T44 TT9	AT	1 (C/D)			CV9 CV10 CV36	S14	268
1080	SVAVELHEXAFLUORID	2	2A		2.2		LQ1	E1	P200	MP9	(M)		PXB(N)(M)	T44 TT9	AT	3 (C/E)			CV9 CV10 CV36		20
1081	TETRAFLUORETYLEN, STABILISERAD	2	2F		2.1		LQ0	E0	P200	MP9	(M)				FL	2 (B/D)			CV9 CV10 CV36	S2 S20	239
1082	TRIFLUORKLORETYLEN, STABILISERAD	2	2TF		2.3 +2.1		LQ0	E0	P200	MP9	T50 (M)		PXBH(M)	T44 TT9	FL	1 (B/D)			CV9 CV10 CV36	S2 S14	263
1083	TRIMETYLAMIN, VATTENFRI	2	2F		2.1		LQ0	E0	P200	MP9	T50 (M)		PXB(N)(M)	T44 TT9	FL	2 (B/D)			CV9 CV10 CV36	S2 S20	23
1085	VINYLBROMID, STABILISERAD	2	2F		2.1		LQ0	E0	P200	MP9	T50 (M)		PXB(N)(M)	T44 TT9	FL	2 (B/D)			CV9 CV10 CV36	S2 S20	239
1086	VINYLKLORID, STABILISERAD.	2	2F		2.1		LQ0	E0	P200	MP9	T50 (M)		PXB(N)(M)	T44 TT9	FL	2 (B/D)			CV9 CV10 CV36	S2 S20	239
1087	METYLVINYLETER, STABILISERAD	2	2F		2.1		LQ0	E0	P200	MP9	T50 (M)		PXB(N)(M)	T44 TT9	FL	2 (B/D)			CV9 CV10 CV36	S2 S20	239
1088	ACETAL	3	F1	II	3		LQ4	E2	P001 IBC02 R001	MP19	T4	TP1	LGBF		FL	2 (D/E)				S2 S20	33
1089	ACETALDEHYD	3	F1	I	3		LQ3	E3	P001	MP7 MP17	T11	TP2 TP7	L4BN	TU8	FL	1 (D/E)				S2 S20	33
1090	ACETON	3	F1	II	3		LQ4	E2	P001 IBC02 R001	MP19	T4	TP1	LGBF		FL	2 (D/E)				S2 S20	33
1091	ACETONOLJOR	3	F1	II	3		LQ4	E2	P001 IBC02 R001	MP19	T4	TP1 TP8	LGBF		FL	2 (D/E)				S2 S20	33

UN-nr	Benämning och beskrivning	Klass	Klassificeringskod	Förpackningsgrupp	Etiketter	Särbestämmelser	Begränsade och reducerade mängder		Förpackning		UN-tankar och bulkcontainrar		ADR-tank		Fordon för tanktransport	Transportkategori (Tunnelsrestriktionskod)	Särbestämmelser för transport			Farlighetsnummer		
							(7a)	(7b)	(8)	(9a)	(9b)	(10)	(11)	(12)			(13)	(14)	(15)		(16)	(17)
3.1.2		2.2	2.2	2.1.1.3	5.2.2	3.3	3.4.6	3.5.1.2	4.1.4	4.1.1.4	4.2.5.2	4.2.5.3	4.3	4.3.5, 6.8.4	9.1.1.2	1.1.3.6 (6.6)	7.2.4	7.3.3	7.5.11	8.5	5.3.2.3	
(1)	(2)	(3a)	(3b)	(4)	(5)	(6)	(7a)	(7b)	(8)	(9a)	(9b)	(10)	(11)	(12)	(13)	(14)	(15)	(16)	(17)	(18)	(19)	(20)
1092	AKROLEIN, STABILISERAD	6.1	TF1	I	6.1 +3		LQ0	E5	P001	MP8 MP17	T22	TP2 TP7 TP35	L10CH	TU14 TU15 TE19 TE21	FL	1 (C/D)			CV1 CV13 CV28	S2 S9 S14	663	
1093	AKRYLNITRIL, STABILISERAD	3	FT1	I	3+6.1		LQ0	E0	P001	MP17	T14	TP2	L10CH	TU14 TU15 TE21	FL	1 (C/E)			CV13 CV28	S2	336	
1098	ALLYLKOHOL	6.1	TF1	I	6.1 +3		LQ0	E5	P002	MP8 MP17	T20	TP2 TP35	L10CH	TU14 TU15 TE19 TE21	FL	1 (C/D)			CV1 CV13 CV28	S2 S9 S14	663	
1099	ALLYLBROMID	3	FT1	I	3+6.1		LQ0	E0	P001	MP17	T14	TP2	L10CH	TU14 TU15 TE21	FL	1 (C/E)			CV13 CV28	S2	336	
1100	ALLYLKLORID	3	FT1	I	3+6.1		LQ0	E0	P001	MP7 MP17	T14	TP2	L10CH	TU14 TU15 TE21	FL	1 (C/E)			CV13 CV28	S2	336	
1104	AMYLACETATER	3	F1	III	3		LQ7	E1	P001 IBC03 LP01 R001	MP19	T2	TP1	LGBF		FL	3 (D/E)				S2	30	
1105	PENTANOLER	3	F1	II	3		LQ4	E2	P001 IBC02 R001	MP19	T4	TP1 TP29	LGBF		FL	2 (D/E)				S2 S20	33	
1105	PENTANOLER	3	F1	III	3		LQ7	E1	P001 IBC03 LP01 R001	MP19	T2	TP1	LGBF		FL	3 (D/E)				S2	30	
1106	AMYLAMINER	3	FC	II	3+8		LQ4	E2	P001 IBC02 R001	MP19	T7	TP1	L4BH		FL	2 (D/E)				S2 S20	338	
1106	AMYLAMIN	3	FC	III	3+8		LQ7	E1	P001 IBC03 R001	MP19	T4	TP1	L4BN		FL	3 (D/E)				S2	38	
1107	AMYLKLORIDER	3	F1	II	3		LQ4	E2	P001 IBC02 R001	MP19	T4	TP1	LGBF		FL	2 (D/E)				S2 S20	33	
1108	1-PENTEN (n-AMYLEN)	3	F1	I	3		LQ3	E3	P001	MP7 MP17	T11	TP2	L4BN		FL	1 (D/E)				S2 S20	33	
1109	AMYLFORMIATER	3	F1	III	3		LQ7	E1	P001 IBC03 LP01 R001	MP19	T2	TP1	LGBF		FL	3 (D/E)				S2	30	
1110	n-AMYLMEYLKETON	3	F1	III	3		LQ7	E1	P001 IBC03 LP01 R001	MP19	T2	TP1	LGBF		FL	3 (D/E)				S2	30	
1111	AMYLMEKAPTANER	3	F1	II	3		LQ4	E2	P001 IBC02 R001	MP19	T4	TP1	LGBF		FL	2 (D/E)				S2 S20	33	
1112	AMYLNITRATER	3	F1	III	3		LQ7	E1	P001 IBC03 LP01 R001	MP19	T2	TP1	LGBF		FL	3 (D/E)				S2	30	
1113	AMYLNITRITER	3	F1	II	3		LQ4	E2	P001 IBC02 R001	MP19	T4	TP1	LGBF		FL	2 (D/E)				S2 S20	33	
1114	BENSEN	3	F1	II	3		LQ4	E2	P001 IBC02 R001	MP19	T4	TP1	LGBF		FL	2 (D/E)				S2 S20	33	
1120	BUTANOLER	3	F1	II	3		LQ4	E2	P001 IBC02 R001	MP19	T4	TP1 TP29	LGBF		FL	2 (D/E)				S2 S20	33	

UN-nr	Benämning och beskrivning	Klass	Klassificeringskod	Förpackningsgrupp	Etiketter	Särbestämnelser	Begränsade och reducerade mängder		Förpackning		UN-tankar och bulkcontainrar		ADR-tank		Fordon för tanktransport	Transportkategori (Tunnelsrestriktionskod)	Särbestämmelser för transport			Farlighetsnummer		
							(7a)	(7b)	(8)	(9a)	(9b)	(10)	(11)	(12)			(13)	(14)	(15)		(16)	(17)
3.1.2		2.2	2.2	2.1.1.3	5.2.2	3.3	3.4.6	3.5.1.2	4.1.4	4.1.4	4.1.10	4.2.5.2	4.2.5.3	4.3	4.3.5, 6.8.4	9.1.1.2	1.1.3.6 (6.6)	7.2.4	7.3.3	7.5.11	8.5	5.3.2.3
(1)	(2)	(3a)	(3b)	(4)	(5)	(6)	(7a)	(7b)	(8)	(9a)	(9b)	(10)	(11)	(12)	(13)	(14)	(15)	(16)	(17)	(18)	(19)	(20)
1120	BUTANOLER	3	F1	III	3		LQ7	E1	P001 IBC03 LP01 R001	MP19	T2	TP1	LGBF			FL	3 (D/E)				S2	30
1123	BUTYLACETATER	3	F1	II	3		LQ4	E2	P001 IBC02 R001	MP19	T4	TP1	LGBF			FL	2 (D/E)				S2 S20	33
1123	BUTYLACETATER	3	F1	III	3		LQ7	E1	P001 IBC03 LP01 R001	MP19	T2	TP1	LGBF			FL	3 (D/E)				S2	30
1125	n-BUTYLAMIN	3	FC	II	3+8		LQ4	E2	P001 IBC02	MP19	T7	TP1	L4BH			FL	2 (D/E)				S2 S20	338
1126	1-BROMBUTAN	3	F1	II	3		LQ4	E2	P001 IBC02 R001	MP19	T4	TP1	LGBF			FL	2 (D/E)				S2 S20	33
1127	KLORBUTANER	3	F1	II	3		LQ4	E2	P001 IBC02 R001	MP19	T4	TP1	LGBF			FL	2 (D/E)				S2 S20	33
1128	n-BUTYLFORMIAT	3	F1	II	3		LQ4	E2	P001 IBC02 R001	MP19	T4	TP1	LGBF			FL	2 (D/E)				S2 S20	33
1129	BUTYRALDEHYD	3	F1	II	3		LQ4	E2	P001 IBC02 R001	MP19	T4	TP1	LGBF			FL	2 (D/E)				S2 S20	33
1130	KAMFEROLJA	3	F1	III	3		LQ7	E1	P001 IBC03 LP01 R001	MP19	T2	TP1	LGBF			FL	3 (D/E)				S2	30
1131	KOLDISULFID	3	F1	I	3+6.1		LQ0	E0	P001	MP7 MP17	T14	TP2 TP7	L10CH	TU14 TU15 TE21		FL	1 (C/E)			CV13 CV28	S9 S22	336
1133	LIM, med brandfarlig vätska	3	F1	I	3		LQ3	E3	P001	MP7 MP17	T11	TP1 TP8 TP27	L4BN		FL	1 (D/E)				S2 S20	33	
1133	LIM, med brandfarlig vätska (ångtryck vid 50°C över 110 kPa)	3	F1	II	3	640C	LQ6	E2	P001	MP19	T4	TP1	L1,5BN		FL	2 (D/E)					S2 S20	33
1133	LIM, med brandfarlig vätska (ångtryck vid 50°C högst 110 kPa)	3	F1	II	3	640D	LQ6	E2	P001 IBC02 R001	MP19	T4	TP1	LGBF			FL	2 (D/E)				S2 S20	33
1133	LIM, med brandfarlig vätska	3	F1	III	3	640E	LQ7	E1	P001 IBC03 LP01 R001	MP19	T2	TP1	LGBF			FL	3 (D/E)				S2	30
1133	LIM, med brandfarlig vätska (med flampunkt under 23°C och trögflytande enligt 2.2.3.1.4) (kokpunkt över 35°C)	3	F1	III	3	640F	LQ7	E1	P001 LP01 R001	MP19	T2	TP1	L4BN			FL	3 (D/E)				S2	33
1133	LIM, med brandfarlig vätska (med flampunkt under 23°C och trögflytande enligt 2.2.3.1.4) (kokpunkt över 35°C)	3	F1	III	3	640G	LQ7	E1	P001 LP01 R001	MP19	T2	TP1	L1,5BN			FL	3 (D/E)				S2	33
1133	LIM, med brandfarlig vätska (med flampunkt under 23°C och trögflytande enligt 2.2.3.1.4) (ångtryck vid 50°C över 110 kPa, kokpunkt över 35°C)	3	F1	III	3	640H	LQ7	E1	P001 IBC02 LP01 R001	MP19	T2	TP1	LGBF			FL	3 (D/E)				S2	33
1133	LIM, med brandfarlig vätska (med flampunkt under 23°C och trögflytande enligt 2.2.3.1.4) (ångtryck vid 50°C högst 110 kPa)	3	F1	III	3	640H	LQ7	E1	P001 IBC02 LP01 R001	MP19	T2	TP1	LGBF			FL	3 (D/E)				S2	33
1134	KLORBENSEN	3	F1	III	3		LQ7	E1	P001	MP19	T2	TP1	LGBF			FL	3 (D/E)				S2	30
1135	ETYLENKLORHYDRIN	6.1	TF1	I	6.1 +3		LQ0	E5	P001	MP8 MP17	T14	TP2	L10CH	TU14 TU15 TE19 TE21		FL	1 (C/D)			CV1 CV13 CV28	S2 S9 S14	663

UN-nr	Benämning och beskrivning	Klass	Klassificeringskod	Förpackningsgrupp	Etiketter	Särbestämmelser	Begränsade och reducerade mängder		Förpackning			UN-tankar och bulkcontainrar		ADR-tank		Fordon för tanktransport	Transportkategori (Tunnelrestriktionskod)	Särbestämmelser för transport			Farlighetsnummer	
							Förpackningsinstruktioner	Särstäm-melser för sam-balle-ring	Bestäm-melser för sam-balle-ring	Instruk-tioner	Särbe-stäm-melser	Tankkod	Särbestäm-melser	Kollin Bulk	Lastning, lossning och han-tering			Använd-ning				
(1)	(2)	(3a)	(3b)	(4)	(5)	(6)	(7a)	(7b)	(8)	(9a)	(9b)	(10)	(11)	(12)	(13)	(14)	(15)	(16)	(17)	(18)	(19)	(20)
	3.1.2	2.2	F1	II	3	3.3	3.4.6	3.5.1.2	4.1.4	4.1.10	4.2.5.2	4.2.5.3	4.3	4.3.5, 6.8.4	7.2.4	7.3.3	7.5.11	8.5	5.3.2.3			
1136	TJÄRKOLDESTILLAT, BRANDFÄRLIG	3	F1	II	3		LQ4	E2	P001 IBC02 R001	MP19	T4	TP1	LGBF			FL	2 (D/E)		S2 S20		33	
1136	TJÄRKOLDESTILLAT, BRANDFÄRLIG	3	F1	III	3		LQ7	E1	P001 IBC03 LP01 R001	MP19	T4	TP1 TP29	LGBF			FL	3 (D/E)		S2		30	
1139	TÄCKLÖSNING (inkl ytbehandling eller beläggning som används industriellt eller amat syfte, såsom underredsbeklädnad i fat eller tunnor)	3	F1	I	3		LQ3	E3	P001	MP7 MP17	T11	TP1 TP8 TP27	L4BN			FL	1 (D/E)		S2 S20		33	
1139	TÄCKLÖSNING (inkl ytbehandling eller beläggning som används industriellt eller amat syfte, såsom underredsbeklädnad i fat eller tunnor)	3	F1	II	3	640C	LQ6	E2	P001	MP19	T4	TP1 TP8	L1,5BN			FL	2 (D/E)		S2 S20		33	
1139	TÄCKLÖSNING (inkl ytbehandling eller beläggning som används industriellt eller amat syfte, såsom underredsbeklädnad i fat eller tunnor)	3	F1	II	3	640D	LQ6	E2	P001 IBC02 R001	MP19	T4	TP1 TP8	LGBF			FL	2 (D/E)		S2 S20		33	
1139	TÄCKLÖSNING (inkl ytbehandling eller beläggning som används industriellt eller amat syfte, såsom underredsbeklädnad i fat eller tunnor)	3	F1	III	3	640E	LQ7	E1	P001 IBC03 LP01 R001	MP19	T2	TP1	LGBF			FL	3 (D/E)		S2		30	
1139	TÄCKLÖSNING (inkl ytbehandling eller beläggning som används industriellt eller amat syfte, såsom underredsbeklädnad i fat eller tunnor)	3	F1	III	3	640F	LQ7	E1	P001 LP01 R001	MP19	T2	TP1	L4BN			FL	3 (D/E)		S2		33	
1139	TÄCKLÖSNING (inkl ytbehandling eller beläggning som används industriellt eller amat syfte, såsom underredsbeklädnad i fat eller tunnor)	3	F1	III	3	640G	LQ7	E1	P001 LP01 R001	MP19	T2	TP1	L1,5BN			FL	3 (D/E)		S2		33	
1139	TÄCKLÖSNING (inkl ytbehandling eller beläggning som används industriellt eller amat syfte, såsom underredsbeklädnad i fat eller tunnor)	3	F1	III	3	640H	LQ7	E1	P001 IBC02 LP01 R001	MP19	T2	TP1	LGBF			FL	3 (D/E)		S2		33	
1143	KROTONALDEHYD eller KROTONALDEHYD, STABILISERAD	6.1	TF1	I	6.1+3	324	LQ0	E5	P001	MP8 MP17	T20	TP2 TP35	L10CH	TU14, TU15 TE19, TE21	FL	1 (C/D)		CV1 CV13 CV28	S2 S9 S14		663	
1144	KROTONYLEN	3	F1	I	3		LQ3	E3	P001	MP17	T11	TP2	L4BN			FL	1 (D/E)		S2 S20		339	
1145	CYKLOHEXAN	3	F1	II	3		LQ4	E2	P001 IBC02 R001	MP19	T4	TP1	LGBF			FL	2 (D/E)		S2 S20		33	
1146	CYKLOPENTAN	3	F1	II	3		LQ4	E2	P001 IBC02 R001	MP19	T7	TP1	LGBF			FL	2 (D/E)		S2 S20		33	
1147	DEKAHYDRONAFALEN	3	F1	III	3		LQ7	E1	P001 IBC03 LP01 R001	MP19	T2	TP1	LGBF			FL	3 (D/E)		S2		30	
1148	DIACETONAL KOHOL, teknisk	3	F1	II	3		LQ4	E2	P001 IBC02 R001	MP19	T4	TP1	LGBF			FL	2 (D/E)		S2 S20		33	
1148	DIACETONAL KOHOL, kemiskt ren	3	F1	III	3		LQ7	E1	P001 IBC03 LP01 R001	MP19	T2	TP1	LGBF			FL	3 (D/E)		S2		30	

UN-nr	Benämning och beskrivning	Klass	Klassificeringskod	Förpackningsgrupp	Etiketter	Särbestämmelser	Begränsade och reducerade mängder		Förpackning			UN-tankar och bulkcontainrar		ADR-tank		Fordon för tanktransport	Transportkategori (Tunnelrestriktionskod)	Särbestämmelser för transport			Farlighetsnummer	
							(7a)	(7b)	Förpackningsinstruktioner	Särbestämmelser för samemballering	Instruktioner	Särbestämmelser	Tankkod	Särbestämmelser	Kollin Bulk			Lastning, lossning och hantering	Användning			
	3.1.2	2.2	(3b)	2.1.1.3	5.2.2	3.3	3.4.6	3.5.1.2	4.1.4	4.1.1.4	4.1.1.0	4.2.5.2	4.2.5.3	4.3	4.3.5, 6.8.4	9.1.1.2	1.1.3.6 (6.6)	7.2.4	7.3.3	7.5.11	8.5	5.3.2.3
(1)	(2)	(3a)	(3b)	(4)	(5)	(6)	(7a)	(7b)	(8)	(9a)	(9b)	(10)	(11)	(12)	(13)	(14)	(15)	(16)	(17)	(18)	(19)	(20)
1149	DIBUTYLETER	3	F1	III	3		LQ7	E1	P001 IBC03 LP01 R001	MP19	T2	TP1	LGBF			FL	3 (D/E)				S2	30
1150	1,2-DIKLORETYLEN	3	F1	II	3		LQ4	E2	P001 IBC02 R001	MP19	T7	TP2	LGBF			FL	2 (D/E)				S2 S20	33
1152	DIKLOREPENTANER	3	F1	III	3		LQ7	E1	P001 IBC03 LP01 R001	MP19	T2	TP1	LGBF			FL	3 (D/E)				S2	30
1153	ETYLENGLYKOLDIETYLETER	3	F1	II	3		LQ4	E2	P001 IBC02 R001	MP19	T4	TP1	LGBF			FL	2 (D/E)				S2 S20	33
1153	ETYLENGLYKOLDIETYLETER	3	F1	III	3		LQ7	E1	P001 IBC03 LP01 R001	MP19	T2	TP1	LGBF			FL	3 (D/E)				S2	30
1154	DIETYLAMIN	3	FC	II	3+8		LQ4	E2	P001 IBC02	MP19	T7	TP1	L4BH			FL	2 (D/E)				S2 S20	338
1155	DIETYLETER (ETYLETER)	3	F1	I	3		LQ3	E3	P001	MP17	T11	TP2	L4BN			FL	1 (D/E)				S2 S20	33
1156	DIETYLKETON	3	F1	II	3		LQ4	E2	P001 IBC02 R001	MP19	T4	TP1	LGBF			FL	2 (D/E)				S2 S20	33
1157	DIISOBTYULKETON	3	F1	III	3		LQ7	E1	P001 IBC03 LP01 R001	MP19	T2	TP1	LGBF			FL	3 (D/E)				S2	30
1158	DIISOPROPYLAMIN	3	FC	II	3+8		LQ4	E2	P001 IBC02	MP19	T7	TP1	L4BH			FL	2 (D/E)				S2 S20	338
1159	DIISOPROPYLETER	3	F1	II	3		LQ4	E2	P001 IBC02 R001	MP19	T4	TP1	LGBF			FL	2 (D/E)				S2 S20	33
1160	DIMETYLAMIN, VATTENLÖSNING	3	FC	II	3+8		LQ4	E2	P001 IBC02	MP19	T7	TP1	L4BH			FL	2 (D/E)				S2 S20	338
1161	DIMETYLKARBONAT	3	F1	II	3		LQ4	E2	P001 IBC02 R001	MP19	T4	TP1	LGBF			FL	2 (D/E)				S2 S20	33
1162	DIMETYLDIKLORSILAN	3	FC	II	3+8		LQ4	E2	P010	MP19	T10	TP2 TP7	L4BH			FL	2 (D/E)				S2 S20	X338
1163	DIMETYLHYDRAZIN, OSYMMETRISK	6.1	TFC	I	6.1+3+8		LQ0	E5	P602	MP8 MP17	T20	TP2 TP35	L10CH TU14 TU15 TE19 TE21			FL	1 (C/D)			CV1 CV13 CV28	S2 S9 S14	663
1164	DIMETYLSULFID	3	F1	II	3		LQ4	E2	P001 IBC02	MP19	T7	TP2	L1,5BN			FL	2 (D/E)				S2 S20	33
1165	DIOXAN	3	F1	II	3		LQ4	E2	P001 IBC02 R001	MP19	T4	TP1	LGBF			FL	2 (D/E)				S2 S20	33
1166	DIOXOLAN	3	F1	II	3		LQ4	E2	P001 IBC02 R001	MP19	T4	TP1	LGBF			FL	2 (D/E)				S2 S20	33
1167	DIVINYLETER, STABILISERAD	3	F1	I	3		LQ3	E3	P001	MP7 MP17	T11	TP2	L4BN			FL	1 (D/E)				S2 S20	339

UN-nr	Benämning och beskrivning	Klass	Klassificeringskod	Förpackningsgrupp	Etiketter	Särbestämmelser	Begränsade och reducerade mängder		Förpackning		UN-tankar och bulkcontainrar		ADR-tank		Fordon för tanktransport	Transportkategori (Tunnelrestriktionskod)	Särbestämmelser för transport			Farlighetsnummer		
							3.4.6	3.5.1.2	Förpackningsinstruktioner	Särbestämmelser för samemballering	Instruktioner	Särbestämmelser	Tankkod	Särbestämmelser			Kollin Bulk	Lastning, lossning och hantering	Användning			
(1)	(2)	(3a)	(3b)	(4)	(5)	(6)	(7a)	(7b)	(8)	(9a)	(9b)	(10)	(11)	(12)	(13)	(14)	(15)	(16)	(17)	(18)	(19)	(20)
3.1.2		2.2	2.2	2.1.1.3	5.2.2	3.3	3.4.6	3.5.1.2	4.1.4	4.1.4	4.1.10	4.2.5.2 7.3.2	4.2.5.3	4.3	4.3.5, 6.8.4	9.1.1.2	1.1.3.6 (8.6)	7.2.4	7.3.3	7.5.11	8.5	5.3.2.3
1169	EXTRAKT, AROMATISKA, FLYTANDE	3	F1	I	3		LQ3	E3	P001	MP7				L4BN		FL	1 (D/E)				S2 S20	33
1169	EXTRAKT, AROMATISKA, FLYTANDE (ångtryck vid 50°C över 110 kPa)	3	F1	II	3	601 640C	LQ6	E2	P001	MP19	T4	TP1	TP8	L1,5BN		FL	2 (D/E)				S2 S20	33
1169	EXTRAKT, AROMATISKA, FLYTANDE (ångtryck vid 50°C högst 110 kPa)	3	F1	II	3	601 640D	LQ6	E2	P001 IBC02 R001	MP19	T4	TP1	TP8	LGBF		FL	2 (D/E)				S2 S20	33
1169	EXTRAKT, AROMATISKA, FLYTANDE	3	F1	III	3	601 640E	LQ7	E1	P001 IBC03 LP01 R001	MP19	T2	TP1		LGBF		FL	3 (D/E)				S2	30
1169	EXTRAKT, AROMATISKA, FLYTANDE (med flampunkt under 23°C och trögflytande enligt 2.2.3.1.4) (kokpunkt högst 35°C)	3	F1	III	3	601 640F	LQ7	E1	P001 LP01 R001	MP19	T2	TP1		L4BN		FL	3 (D/E)				S2	33
1169	EXTRAKT, AROMATISKA, FLYTANDE (med flampunkt under 23°C och trögflytande enligt 2.2.3.1.4) (ångtryck vid 50°C över 110 kPa, kokpunkt över 35°C)	3	F1	III	3	601 640G	LQ7	E1	P001 LP01 R001	MP19	T2	TP1		L1,5BN		FL	3 (D/E)				S2	33
1169	EXTRAKT, AROMATISKA, FLYTANDE (med flampunkt under 23°C och trögflytande enligt 2.2.3.1.4) (ångtryck vid 50°C högst 110 kPa)	3	F1	III	3	601 640H	LQ7	E1	P001 IBC02 LP01 R001	MP19	T2	TP1		LGBF		FL	3 (D/E)				S2	33
1170	ETANOL (ETYLALKOHOL) eller ETANOLÖSNING (ETYLALKOHOLÖSNING)	3	F1	II	3	144 601	LQ4	E2	P001 IBC02 R001	MP19	T4	TP1		LGBF		FL	2 (D/E)				S2 S20	33
1170	ETANOLÖSNING (ETYLALKOHOLÖSNING)	3	F1	III	3	144 601	LQ7	E1	P001 IBC03 LP01 R001	MP19	T2	TP1		LGBF		FL	3 (D/E)				S2	30
1171	ETYLENGLYKOLMONOETYLETER	3	F1	III	3		LQ7	E1	P001 IBC03 LP01 R001	MP19	T2	TP1		LGBF		FL	3 (D/E)				S2	30
1172	ETYLENGLYKOLMONOETYLETERACETAT	3	F1	III	3		LQ7	E1	P001 IBC03 LP01 R001	MP19	T2	TP1		LGBF		FL	3 (D/E)				S2	30
1173	ETYLACETAT	3	F1	II	3		LQ4	E2	P001 IBC02 R001	MP19	T4	TP1		LGBF		FL	2 (D/E)				S2 S20	33
1175	ETYLBIENSEN	3	F1	II	3		LQ4	E2	P001 IBC02 R001	MP19	T4	TP1		LGBF		FL	2 (D/E)				S2 S20	33
1176	ETYLBORAT	3	F1	II	3		LQ4	E2	P001 IBC02 R001	MP19	T4	TP1		LGBF		FL	2 (D/E)				S2 S20	33
1177	2-ETYLBIUTYLACETAT	3	F1	III	3		LQ7	E1	P001 IBC03 LP01 R001	MP19	T2	TP1		LGBF		FL	3 (D/E)				S2	30
1178	2-ETYLBIUTYRALDEHYD	3	F1	II	3		LQ4	E2	P001 IBC02 R001	MP19	T4	TP1		LGBF		FL	2 (D/E)				S2 S20	33
1179	ETYLBIUTYLETER	3	F1	II	3		LQ4	E2	P001 IBC02 R001	MP19	T4	TP1		LGBF		FL	2 (D/E)				S2 S20	33
1180	ETYLBIUTYRAT	3	F1	III	3		LQ7	E1	P001 IBC03 LP01 R001	MP19	T2	TP1		LGBF		FL	3 (D/E)				S2	30

UN-nr	Benämning och beskrivning	Klass	Klassificeringskod	Förpackningsgrupp	Etiketter	Särbestämmelser	Begränsade och reducerade mängder		Förpackning			UN-tankar och bulkcontainrar		ADR-tank		Fordon för tanktransport	Transportkategori (Tunnelsäkerhetskod)	Särbestämmelser för transport			Farlighetsnummer		
							(7a)	(7b)	Förpackningsinstruktioner	Särbestämmelser för samemballering	Instruktioner	Särbestämmelser	Tankkod	Särbestämmelser	Kollin Bulk			Lastning, lossning och hantering	Användning				
(1)	(2)	(3a)	(3b)	(4)	(5)	(6)	(7a)	(7b)	(8)	(9a)	(9b)	(10)	(11)	(12)	(13)	(14)	(15)	(16)	(17)	(18)	(19)	(20)	
	3.1.2	2.2	2.2	2.1.1.3	5.2.2	3.3	3.4.6	3.5.1.2	4.1.4	4.1.4	4.1.10	4.2.5.2 7.3.2	4.2.5.3	4.3	4.3.5, 6.8.4	9.1.1.2	1.1.3.6 (8.6)	7.2.4	7.3.3	7.5.11	8.5	5.3.2.3	
1181	ETYLORACETAT	6.1	TF1	II	6.1 +3		LQ17	E4	P001 IBC02	MP15	T7	TP2	L4BH	TU15 TE19	FL	2 (D/E)	CV13 CV28				S2 S9 S19	63	
1182	ETYLORFORMIAT	6.1	TFC	I	6.1 +3 +8		LQ0	E5	P602	MP8 MP17	T14	TP2	L10CH	TU14 TU15 TE19 TE21	FL	1 (C/D)	CV1 CV13 CV28				S2 S9 S14	663	
1183	ETYLORFORMIAT	4.3	WFC	I	4.3 +3 +8		LQ0	E0	P401	RR7	T14	TP2 TP7	L10DH	TU14, TU15 TE21 TM2 TM3	FL	0 (B/E)	CV23	V1			S2 S20	X338	
1184	ETYLENDIKLORID	3	FT1	II	3+6.1		LQ0	E2	P001 IBC02	MP19	T7	TP1	L4BH	TU15	FL	2 (D/E)	CV13 CV28				S9 S19	336	
1185	ETYLENIMIN, STABILISERAD	6.1	TF1	I	6.1 +3		LQ0	E5	P601	MP2	T22	TP2	L15CH	TU14, TU15 TE19 TE21	FL	1 (C/D)	CV1 CV13 CV28				S2 S9 S14	663	
1188	ETYLENGLYKOLMONOMETYLETER	3	F1	III	3		LQ7	E1	P001 IBC03 LP01 R001	MP19	T2	TP1	LGBF		FL	3 (D/E)					S2	30	
1189	ETYLENGLYKOLMONOMETYLETERACETAT	3	F1	III	3		LQ7	E1	P001 IBC03 LP01 R001	MP19	T2	TP1	LGBF		FL	3 (D/E)						S2	30
1190	ETYLORFORMIAT	3	F1	II	3		LQ4	E2	P001 IBC02 R001	MP19	T4	TP1	LGBF		FL	2 (D/E)					S2 S20	33	
1191	OKTYLALDEHYDER	3	F1	III	3		LQ7	E1	P001 IBC03 LP01 R001	MP19	T2	TP1	LGBF		FL	3 (D/E)					S2	30	
1192	ETYLAKTAT	3	F1	III	3		LQ7	E1	P001 IBC03 LP01 R001	MP19	T2	TP1	LGBF		FL	3 (D/E)					S2	30	
1193	METYLETYLKETON (ETYLIMETYLKETON)	3	F1	II	3		LQ4	E2	P001 IBC02 R001	MP19	T4	TP1	LGBF		FL	2 (D/E)					S2 S20	33	
1194	ETYLNITRILÖSNING	3	FT1	I	3+6.1		LQ0	E0	P001	MP7 P17	T10	TP2 TP7	L4BH	TU14 TU15 TE21	FL	1 (C/E)	CV13 CV28				S9 S22 S2 S20	336	
1195	ETYLPROPIONAT	3	F1	II	3		LQ4	E2	P001 IBC02 R001	MP19	T4	TP1	LGBF		FL	2 (D/E)					S2 S20	33	
1196	ETYLTRIKLORSILAN	3	FC	II	3+8		LQ4	E2	P010	MP19	T10	TP2 TP7	L4BH		FL	2 (D/E)					S2 S20	X338	
1197	EXTRAKT, SMAKÄMNE, FLYTANDE	3	F1	I	3		LQ3	E3	P001	MP7 MP17			L4BN		FL	1 (D/E)					S2 S20	33	
1197	EXTRAKT, SMAKÄMNE, FLYTANDE (ångtryck vid 50°C över 110 kPa)	3	F1	II	3	601 640C	LQ6	E2	P001	MP19	T4	TP1 TP8	L1,5BN		FL	2 (D/E)					S2 S20	33	
1197	EXTRAKT, SMAKÄMNE, FLYTANDE (ångtryck vid 50°C högst 110 kPa)	3	F1	II	3	601 640D	LQ6	E2	P001 IBC02 R001	MP19	T4	TP1 TP8	LGBF		FL	2 (D/E)					S2 S20	33	
1197	EXTRAKT, SMAKÄMNE, FLYTANDE	3	F1	III	3	601 640E	LQ7	E1	P001 IBC03 LP01 R001	MP19	T2	TP1	LGBF		FL	3 (D/E)					S2	30	
1197	EXTRAKT, SMAKÄMNE, FLYTANDE (med flampunkt under 23°C och trögflytande enligt 2.2.3.1.4) (kokpunkt högst 35°C)	3	F1	III	3	601 640F	LQ7	E1	P001 LP01 R001	MP19	T2	TP1	L4BN		FL	3 (D/E)					S2	33	
1197	EXTRAKT, SMAKÄMNE, FLYTANDE (med flampunkt under 23°C och trögflytande enligt 2.2.3.1.4) (ångtryck vid 50°C över 110 kPa, kokpunkt över 35°C)	3	F1	III	3	601 640G	LQ7	E1	P001 LP01 R001	MP19	T2	TP1	L1,5BN		FL	3 (D/E)					S2	33	

UN-nr	Benämning och beskrivning	Klass	Klassificeringskod	Förpackningsgrupp	Etiketter	Särbestämmelser	Begränsade och reducerade mängder		Förpackning		UN-tankar och bulkcontainrar		ADR-tank		Fordon för tanktransport	Transportkategori (Tunnelrestriktionskod)	Särbestämmelser för transport			Farlighetsnummer		
							(7a)	(7b)	(8)	(9a)	(9b)	(10)	(11)	(12)			(13)	(14)	(15)		(16)	(17)
3.1.2		2.2	2.2	2.1.1.3	5.2.2	3.3	3.4.6	3.5.1.2	4.1.4	4.1.1.4	4.1.1.0	4.2.5.2 7.3.2	4.2.5.3	4.3	4.3.5, 6.8.4	9.1.1.2	1.1.3.6 (8.6)	7.2.4	7.3.3	7.5.11	8.5	5.3.2.3
(1)	(2)	(3a)	(3b)	(4)	(5)	(6)	(7a)	(7b)	(8)	(9a)	(9b)	(10)	(11)	(12)	(13)	(14)	(15)	(16)	(17)	(18)	(19)	(20)
1197	EXTRAKT, SMÅKÄMINEN, FLYTANDE (med flampunkt under 23°C och frogligvande enligt 2.2.3.1.4) (ångtryck vid 50°C högst 110 kPa)	3	F1	III	3	601 640H	LQ7	E1	P001 IBC02 LP01 R001	MP19	TP1	LGBF	FL			3 (D/E)				S2		33
1198	FORMALDEHYDLÖSNING, BRANDFARLIG	3	FC	III	3+8		LQ7	E1	P001 IBC03 R001	MP19	TP1	L4BN	FL			3 (D/E)				S2		38
1199	FURALDEHYDER	6.1	TF1	II	6.1+3		LQ0	E4	P001 IBC02	MP15	TP2	L4BH	FL	TU15 TE19		2 (D/E)				CV13 CV28	S2 S9 S19	63
1201	FINKELÖLJA	3	F1	II	3		LQ4	E2	P001 IBC02 R001	MP19	TP1	LGBF	FL			2 (D/E)					S2 S20	33
1201	FINKELÖLJA	3	F1	III	3		LQ7	E1	P001 IBC03 LP01 R001	MP19	TP1	LGBF	FL			3 (D/E)					S2	30
1202	DIESELBRÄNSLE eller DIESELÖLJA eller ELDNINGSLÖLJA, LÄTT eller GASOLJA (flampunkt högst 60°C)	3	F1	III	3	640K	LQ7	E1	P001 IBC03 LP01 R001	MP19	TP1	LGBF	FL			3 (D/E)					S2	30
1202	DIESELBRÄNSLE som överensstämmer med standard EN 590:2004 eller DIESELÖLJA eller ELDNINGSLÖLJA, LÄTT eller GASOLJA (med flampunkt enligt EN 590:2004)	3	F1	III	3	640L	LQ7	E1	P001 IBC03 LP01 R001	MP19	TP1	LGBF	AT			3 (D/E)					S2	30
1202	DIESELBRÄNSLE eller DIESELÖLJA eller ELDNINGSLÖLJA, LÄTT eller GASOLJA (flampunkt över 60°C upp till och med 100°C)	3	F1	III	3	640M	LQ7	E1	P001 IBC03 LP01 R001	MP19	TP1	LGBV	AT			3 (D/E)						30
1203	BENSIN	3	F1	II	3	243 534	LQ4	E2	P001 IBC02 R001	MP19	TP1	LGBF	FL	TU9		2 (D/E)					S2 S20	33
1204	NITROGLYCERIN, LÖSNING I ALKOHOL, med högst 1 % nitroglycerin	3	D	II	3	601	LQ0	E0	P001 IBC02 R001	MP2						2 (B)					S2 S14	
1206	HEPTANER	3	F1	II	3		LQ4	E2	P001 IBC02 R001	MP19	TP1	LGBF	FL			2 (D/E)					S2 S20	33
1207	HEXALDEHYD	3	F1	III	3		LQ7	E1	P001 IBC03 LP01 R001	MP19	TP1	LGBF	FL			3 (D/E)					S2	30
1208	HEXANER	3	F1	II	3		LQ4	E2	P001 IBC02 R001	MP19	TP1	LGBF	FL			2 (D/E)					S2 S20	33
1210	TRYCKFÄRG, brandfarlig eller TRYCKFÄRGSRELATERAT MATERIAL	3	F1	I	3	163	LQ3	E3	P001	MP7 MP17	TP1 TP8	L4BN	FL			1 (D/E)					S2 S20	33
1210	TRYCKFÄRG, brandfarlig eller TRYCKFÄRGSRELATERAT MATERIAL (inkl tryckfärgsförtning och -lösningsmedel), brandfarliga (ångtryck vid 50°C över 110 kPa)	3	F1	II	3	163 640C	LQ6	E2	P001	MP19	TP1 TP8	L1,5BN	FL			2 (D/E)					S2 S20	33
1210	TRYCKFÄRG, brandfarlig eller TRYCKFÄRGSRELATERAT MATERIAL (inkl tryckfärgsförtning och -lösningsmedel), brandfarliga (ångtryck vid 50°C högst 110 kPa)	3	F1	II	3	163 640D	LQ6	E2	P001 IBC02 R001	MP19	TP1 TP8	LGBF	FL			2 (D/E)					S2 S20	33
1210	TRYCKFÄRG, brandfarlig eller TRYCKFÄRGSRELATERAT MATERIAL (inkl tryckfärgsförtning och -lösningsmedel), brandfarliga (ångtryck vid 50°C högst 110 kPa)	3	F1	III	3	163 640E	LQ7	E1	P001 IBC03 LP01 R001	MP19	TP1	LGBF	FL			3 (D/E)					S2	30

UN-nr	Benämning och beskrivning	Klassificeringskod	Förpackningsgrupp	Etiketter	Särbestämmelser	Begränsade och reducerade mängder		Förpackning		UN-tankar och bulkcontainrar		ADR-tank		Fordon för tanktransport	Transportkategori (Tunnelrestriktionskod)	Särbestämmelser för transport			Farlighetsnummer		
						(7a)	(7b)	(8)	Förpackningsinstruktioner	Särbestämmelser för samemballering	Bestämmelser för samemballering	Instruktioner	Särbestämmelser			Tankkod	Särbestämmelser	Kollin Bulk		Lastning, lossning och hantering	Användning
	3.1.2	2.2	2.1.1.3	5.2.2	3.3	3.4.6	3.5.1.2	4.1.4	4.1.1.4	4.1.1.0	4.2.5.2	4.2.5.3	4.3	9.1.1.2	1.1.3.6 (6.6)	7.2.4	7.3.3	7.5.11	8.5	5.3.2.3	
(1)	(2)	(3a)	(4)	(5)	(6)	(7a)	(7b)	(8)	(9a)	(9b)	(10)	(11)	(12)	(13)	(14)	(15)	(16)	(17)	(18)	(19)	(20)
1210	TRYCKFÄRG, brandfarlig eller TRYCKFÄRGSRELATERAT MATERIAL (inkl tryckfärgsförning och -lösningsmedel), brandfarliga (med flampunkt under 23°C och trogflytande enligt 2.2.3.1.4) (kokpunkt högst 35°C)	3	F1	III	3	LQ7	E1	P001 LP01 R001	PP1	MP19	T2	TP1	L4BN	FL	3 (D/E)					S2	33
1210	TRYCKFÄRG, brandfarlig eller TRYCKFÄRGSRELATERAT MATERIAL (inkl tryckfärgsförning och -lösningsmedel), brandfarliga (med flampunkt under 23°C och trogflytande enligt 2.2.3.1.4) (ängtryck vid 50°C över 110 kPa, kokpunkt över 35°C)	3	F1	III	3	LQ7	E1	P001 LP01 R001	PP1	MP19	T2	TP1	L1,5BN	FL	3 (D/E)					S2	33
1210	TRYCKFÄRG, brandfarlig eller TRYCKFÄRGSRELATERAT MATERIAL (inkl tryckfärgsförning och -lösningsmedel), brandfarliga (med flampunkt under 23°C och trogflytande enligt 2.2.3.1.4) (ängtryck vid 50°C högst 110 kPa)	3	F1	III	3	LQ7	E1	P001 IBC02 LP01 R001	PP1	MP19	T2	TP1	LGBF	FL	3 (D/E)					S2	33
1212	ISOBUTANOL (ISOBUTYLALKOHOL)	3	F1	III	3	LQ7	E1	P001 IBC03 LP01 R001		MP19	T2	TP1	LGBF	FL	3 (D/E)					S2	30
1213	ISOBUTYLACETAT	3	F1	II	3	LQ4	E2	P001 IBC02 R001		MP19	T4	TP1	LGBF	FL	2 (D/E)					S2 S20	33
1214	ISOBUTYLAMIN	3	FC	II	3+8	LQ4	E2	P001* IBC02		MP19	T7	TP1	L4BH	FL	2 (D/E)					S2 S20	338
1216	ISOOKTENER	3	F1	II	3	LQ4	E2	P001 IBC02 R001		MP19	T4	TP1	LGBF	FL	2 (D/E)					S2 S20	33
1218	ISOPREN, STABILISERAD	3	F1	I	3	LQ3	E3	P001		MP7 MP17	T11	TP2	L4BN	FL	1 (D/E)				S2 S20	339	
1219	ISOPROPANOL (ISOPROPYLALKOHOL)	3	F1	II	3	LQ4	E2	P001 IBC02 R001		MP19	T4	TP1	LGBF	FL	2 (D/E)					S2 S20	33
1220	ISOPROPYLACETAT	3	F1	II	3	LQ4	E2	P001 IBC02 R001		MP19	T4	TP1	LGBF	FL	2 (D/E)					S2 S20	33
1221	ISOPROPYLAMIN	3	FC	I	3+8	LQ3	E0	P001		MP7 MP17	T11	TP2	L10CH	FL	1 (C/E)				S2 S20	338	
1222	ISOPROPYLNITRAT	3	F1	II	3	LQ4	E2	P001 IBC02 R001	'B7	MP19					2 (E)				S2 S20		
1223	FOTOGEN	3	F1	III	3	LQ7	E1	P001 IBC03 LP01 R001		MP19	T2	TP2	LGBF	FL	3 (D/E)					S2	30
1224	KETONER, FLYTANDE, N.O.S. (ängtryck vid 50°C över 110 kPa)	3	F1	II	3	LQ4	E2	P001		MP19	T7	TP1 TP8 TP28	L1,5BN	FL	2 (D/E)				S2 S20	33	
1224	KETONER, FLYTANDE, N.O.S. (ängtryck vid 50°C högst 110 kPa)	3	F1	II	3	LQ4	E2	P001 IBC02 R001		MP19	T7	TP1 TP8 TP28	LGBF	FL	2 (D/E)					S2 S20	33
1224	KETONER, FLYTANDE, N.O.S.	3	F1	III	3	LQ7	E1	P001 IBC03 LP01 R001		MP19	T4	TP1 TP29	LGBF	FL	3 (D/E)					S2	30
1228	MERKAPTANER, FLYTANDE, BRANDFARLIGA, GIFTIGA, N.O.S. eller MERKAPTANBLANDNING, FLYTANDE, BRANDFARLIGA, GIFTIGA N.O.S.	3	FT1	II	3+6.1	LQ0	E2	P001 IBC02 R001		MP19	T11	TP2 TP27	L4BH	FL	2 (D/E)				CV13 CV28	S9 S19	336
1228	MERKAPTANER, FLYTANDE, BRANDFARLIGA, GIFTIGA, N.O.S. eller MERKAPTANBLANDNING, FLYTANDE, BRANDFARLIGA, GIFTIGA N.O.S.	3	FT1	III	3+6.1	LQ7	E1	P001 IBC03 R001		MP19	T7	TP1 TP28	L4BH	FL	3 (D/E)				CV13 CV28	S2	36

UN-nr	Benämning och beskrivning	Klass	Klassificeringskod	Förpackningsgrupp	Etiketter	Särbestämmelser	Begränsade och reducerade mängder		Förpackning		UN-tankar och bulkcontainrar		ADR-tank		Fordon för tanktransport	Transportkategori (Tunnelsäkerhetskod)	Särbestämmelser för transport			Farlighetsnummer		
							(7a)	(7b)	Förpackningsinstruktioner	Särbestämmelser för samemballering	Instruktioner	Särbestämmelser	Tankkod	Särbestämmelser			Kollin Bulk	Lastning, lossning och hantering	Användning			
(1)	(2)	(3a)	(3b)	(4)	(5)	(6)	(7a)	(7b)	(8)	(9a)	(9b)	(10)	(11)	(12)	(13)	(14)	(15)	(16)	(17)	(18)	(19)	(20)
1229	MESITYLOXID	3	F1	III	3		LQ7	E1	P001 IBC03 LP01 R001	MP19	T2	TP1	LGBF		FL	3 (D/E)				S2	30	
1230	METANOL	3	FT1	II	3+6.1	279	LQ0	E2	P001 IBC02	MP19	T7	TP2	L4BH	TU15	FL	2 (D/E)	CV13 CV28		S2 S19	S2 S20	338	
1231	METYLACETAT	3	F1	II	3		LQ4	E2	P001 IBC02 R001	MP19	T4	TP1	LGBF		FL	2 (D/E)			S2 S20		33	
1233	METYLAMYLACETAT	3	F1	III	3		LQ7	E1	P001 IBC03 LP01 R001	MP19	T2	TP1	LGBF		FL	3 (D/E)			S2		30	
1234	METYLAL	3	F1	II	3		LQ4	E2	P001 IBC02	MP19	T7	TP2	L1,5BN		FL	2 (D/E)			S2 S20		33	
1235	METYLAMIN, VATTENLÖSNING	3	FC	II	3+8		LQ4	E2	P001 IBC02	MP19	T7	TP1	L4BH		FL	2 (D/E)			S2 S20		338	
1237	METYLBUTYRAT	3	F1	II	3		LQ4	E2	P001 IBC02 R001	MP19	T4	TP1	LGBF		FL	2 (D/E)			S2 S20		33	
1238	METYLKLOFORMIAT	6.1	TFC	I	6.1 +3+8		LQ0	E5	P602	MP8 MP17	T22	TP2 TP35	L10CH	TU14 TU15 TE19 TE21	FL	1 (C/D)	CV1 CV13 CV28		S2 S9 S14		663	
1239	KLORDIMETYLETER	6.1	TF1	I	6.1+3		LQ0	E5	P602	MP8 MP17	T22	TP2 TP35	L10CH	TU14 TU15 TE19 TE21	FL	1 (C/D)	CV1 CV13 CV28		S2 S9 S14		663	
1242	METYLDIKLORSILAN	4.3	WFC	I	4.3 +3+8		LQ0	E0	P401	RR7	T14	TP2 TP7	L10DH	TU14 TU24 TE21 TM2 TM3	FL	0 (B/E)	V1		S2 S20		X338	
1243	METYLFORMIAT	3	F1	I	3		LQ3	E3	P001 MP17	MP7	T11	TP2	L4BN		FL	1 (D/E)			S2 S20		33	
1244	METYLDIHYDRAZIN	6.1	TFC	I	6.1 +3+8		LQ0	E5	P602	MP8 MP17	T22	TP2 TP35	L10CH	TU14 TU15 TE19 TE21	FL	1 (C/D)	CV1 CV13 CV28		S2 S9 S14		663	
1245	METYLSOBUTYLKETON	3	F1	II	3		LQ4	E2	P001 IBC02 R001	MP19	T4	TP1	LGBF		FL	2 (D/E)			S2 S20		33	
1246	METYLSOPROPENYLKETON, STABILISERAD	3	F1	II	3		LQ4	E2	P001 IBC02 R001	MP19	T4	TP1	LGBF		FL	2 (D/E)			S2 S20		339	
1247	METYLMETAKRYLAT, MONOMER, STABILISERAD	3	F1	II	3		LQ4	E2	P001 IBC02 R001	MP19	T4	TP1	LGBF		FL	2 (D/E)			S2 S20		339	
1248	METYLPROPIONAT	3	F1	II	3		LQ4	E2	P001 IBC02 R001	MP19	T4	TP1	LGBF		FL	2 (D/E)			S2 S20		33	
1249	METYLPROPYLKETON	3	F1	II	3		LQ4	E2	P001 IBC02 R001	MP19	T4	TP1	LGBF		FL	2 (D/E)			S2 S20		33	
1250	METYLTRIKLORSILAN	3	FC	II	3+8		LQ4	E2	P010	MP19	T10	TP2 TP7	L4BH		FL	2 (D/E)			S2 S20		X338	
1251	METYLVINYLBUTYLKETON, STABILISERAD	6.1	TFC	I	6.1+3+8		LQ0	E5	P601 MP17	RR7	T14	TP2	L10CH	TU14 TU15 TE19 TE21	FL	1 (C/D)	CV1 CV13 CV28		S2 S9 S14		639	
1259	NICKELKARBONYL	6.1	TF1	I	6.1+3		LQ0	E5	P601	MP2			L15CH	TU14 TU15 TU31 TE19 TE21 TM3	FL	1 (C/D)	CV1 CV13 CV28		S2 S9 S14		663	
1261	NITROMETAN	3	F1	II	3		LQ4	E2	P001 R001	RR2	MP19								S2 S20			

UN-nr	Benämning och beskrivning	Klass	Klassificeringskod	Förpackningsgrupp	Etiketter	Särbestämningar	Begränsade och reducerade mängder		Förpackning		UN-tankar och bulkcontainrar		ADR-tank		Fordon för tanktransport	Transportkategori (Tunnelrestriktionskod)	Särbestämningar för transport			Farlighetsnummer		
							(7a)	(7b)	Förpackningsinstruktioner	Särbestämningar för samemballering	Instruktioner	Särbestämningar	Tankkod	Särbestämningar			Kollin Bulk	Lastning, lossning och hantering	Användning			
	3.1.2	2.2	(3b)	2.1.1.3	5.2.2	3.3	3.4.6	3.5.1.2	4.1.4	4.1.10	4.2.5.2	4.2.5.3	4.3	4.3.5, 6.8.4	9.1.1.2	1.1.3.6 (8.6)	7.2.4	7.3.3	7.5.11	8.5	5.3.2.3	
(1)	(2)			(4)	(5)	(6)	(7a)	(7b)	(8)	(9a)	(9b)	(10)	(11)	(12)	(13)	(14)	(15)	(16)	(17)	(18)	(19)	(20)
1262	OKTANER	3	F1	II	3		LQ4	E2	P001 IBC02 R001	MP19	T4	TP1	LGBF		FL	2 (D/E)				S2 S20	33	
1263	FÄRG (inkl färg, lack, emallack, bets, shellack, fermissa, polemedel, flytande spackel och flytande lackgrund) eller FÄRGRELATERAT MATERIAL (inkl färgförtunning och -lösningsmedel) (ångtryck vid 50°C över 110 kPa)	3	F1	I	3	163 640C 650	LQ3	E3	P001	MP7 MP17	T11	TP1 TP8 TP27	L4BN		FL	1 (D/E)				S2 S20	33	
1263	FÄRG (inkl färg, lack, emallack, bets, shellack, fermissa, polemedel, flytande spackel och flytande lackgrund) eller FÄRGRELATERAT MATERIAL (inkl färgförtunning och -lösningsmedel) (ångtryck vid 50°C över 110 kPa)	3	F1	II	3	163 640D 650	LQ6	E2	P001 IBC02 R001	MP19	T4	TP1 TP8 TP28	LGBF		FL	2 (D/E)				S2 S20	33	
1263	FÄRG (inkl färg, lack, emallack, bets, shellack, fermissa, polemedel, flytande spackel och flytande lackgrund) eller FÄRGRELATERAT MATERIAL (inkl färgförtunning och -lösningsmedel) (ångtryck vid 50°C över 110 kPa)	3	F1	III	3	163 640E 650	LQ7	E1	P001 IBC03 LP01 R001	MP19	T2	TP1 TP29	LGBF		FL	3 (D/E)				S2	30	
1263	FÄRG (inkl färg, lack, emallack, bets, shellack, fermissa, polemedel, flytande spackel och flytande lackgrund) eller FÄRGRELATERAT MATERIAL (inkl färgförtunning och -lösningsmedel) (med flampunkt under 23°C och trögflytande enligt 2.2.3.1.4) (kokpunkt högst 35°C)	3	F1	III	3	163 640F 650	LQ7	E1	P001 LP01 R001	MP19	T2	TP1 TP29	L4BN		FL	3 (D/E)				S2	33	
1263	FÄRG (inkl färg, lack, emallack, bets, shellack, fermissa, polemedel, spackel och lackgrund) eller FÄRGRELATERAT MATERIAL (inkl färgförtunning och -lösningsmedel) (trögflytande enligt 2.2.3.1.4) (ångtryck vid 50°C över 110 kPa, kokpunkt över enligt 2.2.3.1.4)	3	F1	III	3	163 640H 650	LQ7	E1	P001 IBC02 LP01 R001	MP19	T2	TP1 TP29	LGBF		FL	3 (D/E)				S2	33	
1264	PARALDEHYD	3	F1	III	3		LQ7	E1	P001	MP19	T2	TP1	LGBF		FL	3 (D/E)				S2	30	
1265	PENTANER, flytande	3	F1	I	3		LQ3	E3	P001	MP17 MP19	T11	TP2	L4BN		FL	1 (D/E)				S2 S20	33	
1265	PENTANER, flytande	3	F1	II	3		LQ4	E2	P001 IBC02 R001	MP19	T4	TP1	L1,5BN		FL	2 (D/E)				S2 S20	33	
1266	PARFYMPRODUKTER, med brandfarligt lösningsmedel	3	F1	I	3		LQ3	E3	P001	MP7 MP17			L4BN		FL	1 (D/E)				S2 S20	33	
1266	PARFYMPRODUKTER, med brandfarligt lösningsmedel (ångtryck vid 50°C över 110 kPa)	3	F1	II	3	640C	LQ6	E2	P001	MP19	T4	TP1 TP8	L1,5BN		FL	2 (D/E)				S2 S20	33	
1266	PARFYMPRODUKTER, med brandfarligt lösningsmedel (ångtryck vid 50°C över 110 kPa)	3	F1	II	3	640D	LQ6	E2	P001 IBC02 R001	MP19	T4	TP1 TP8	LGBF		FL	2 (D/E)				S2 S20	33	
1266	PARFYMPRODUKTER, med brandfarligt lösningsmedel	3	F1	III	3	640E	LQ7	E1	P001 IBC03 LP01 R001	MP19	T2	TP1	LGBF		FL	3 (D/E)				S2	30	
1266	PARFYMPRODUKTER, med brandfarligt lösningsmedel (med flampunkt under 23°C och trögflytande enligt 2.2.3.1.4) (kokpunkt högst 35°C)	3	F1	III	3	640F	LQ7	E1	P001 LP01 R001	MP19	T2	TP1	L4BN		FL	3 (D/E)				S2	33	

UN-nr	Benämning och beskrivning	Klass	Klassificeringskod	Förpackningsgrupp	Etiketter	Särbestämmelser	Begränsade och reducerade mängder		Förpackning		UN-tankar och bulkcontainrar		ADR-tank		Fordon för tanktransport	Transportkategori (Tunnelrestriktionskod)	Särbestämmelser för transport			Farlighetsnummer	
							(7a)	(7b)	(8)	Förpackningsinstruktioner	Särbestämmelser för samemballering	Instruktioner	Särbestämmelser	Tankkod			Särbestämmelser	Kollin Bulk	Lastning, lossning och hantering		Användning
	3.1.2	2.2	(3b)	2.1.1.3	5.2.2	3.3	3.4.6	3.5.1.2	4.1.4	4.1.1.0	4.2.5.2	4.2.5.3	4.3	4.3.5, 6.8.4	9.1.1.2	1.1.3.6 (6.6)	7.2.4	7.3.3	7.5.11	8.5	5.3.2.3
(1)	(2)	3	F1	III	3	640G	LQ7	E1	P001 LP01 R001	MP19	T2	TP1	L1,5BN		FL	3 (D/E)				S2	33
1266	PARFYMPRODUKTER, med brandfarligt lösningsmedel (med flampunkt under 23°C och trögflytande enligt 2.2.3.1.4) (ångtryck vid 50°C över 110 kPa, kokpunkt över 35°C)	3	F1	III	3	640H	LQ7	E1	P001 IBC02 LP01 R001	MP19	T2	TP1	LGBF		FL	3 (D/E)				S2	33
1267	RAOLJA	3	F1	I	3	649	LQ3	E3	P001 IBC03 LP01 R001	MP7 MP17	T11	TP1 TP8	L4BN		FL	1 (D/E)				S2 S20	33
1267	RAOLJA (ångtryck vid 50°C över 110 kPa)	3	F1	II	3	640C 649	LQ4	E2	P001	MP19	T4	TP1 TP8	L1,5BN		FL	2 (D/E)				S2 S20	33
1267	RAOLJA (ångtryck vid 50°C högst 110 kPa)	3	F1	II	3	640D 649	LQ4	E2	P001 IBC02 R001	MP19	T4	TP1 TP8	LGBF		FL	2 (D/E)				S2 S20	33
1267	RAOLJA	3	F1	III	3		LQ7	E1	P001 IBC03 LP01 R001	MP19	T2	TP1	LGBF		FL	3 (D/E)				S2	30
1268	PETROLEUMDESTILLAT, N.O.S. eller PETROLEUMPRODUKTER, N.O.S.	3	F1	I	3	649	LQ3	E3	P001	MP7 MP17	T11	TP1 TP8	L4BN		FL	1 (D/E)				S2 S20	33
1268	PETROLEUMDESTILLAT, N.O.S. eller PETROLEUMPRODUKTER, N.O.S. (ångtryck vid 50°C över 110 kPa)	3	F1	II	3	640C 649	LQ4	E2	P001	MP19	T7	TP1 TP8 TP28	L1,5BN		FL	2 (D/E)				S2 S20	33
1268	PETROLEUMDESTILLAT, N.O.S. eller PETROLEUMPRODUKTER, N.O.S. (ångtryck vid 50°C högst 110 kPa)	3	F1	II	3	640D 649	LQ4	E2	P001 IBC02 R001	MP19	T7	TP1 TP8 TP28	LGBF		FL	2 (D/E)				S2 S20	33
1268	PETROLEUMDESTILLAT, N.O.S. eller PETROLEUMPRODUKTER, N.O.S.	3	F1	III	3		LQ7	E1	P001 IBC03 LP01 R001	MP19	T4	TP1 TP29	LGBF		FL	3 (D/E)				S2	30
1272	PINE OIL	3	F1	III	3		LQ7	E1	P001 IBC03 LP01 R001	MP19	T2	TP1	LGBF		FL	3 (D/E)				S2	30
1274	n-PROPANOL (PROPYLALKOHOL, NORMAL)	3	F1	II	3		LQ4	E2	P001 IBC02 R001	MP19	T4	TP1	LGBF		FL	2 (D/E)				S2 S20	33
1274	n-PROPANOL (PROPYLALKOHOL, NORMAL)	3	F1	III	3		LQ7	E1	P001 IBC03 LP01 R001	MP19	T2	TP1	LGBF		FL	3 (D/E)				S2	30
1275	PROPIONALDEHYD	3	F1	II	3		LQ4	E2	P001 IBC02 R001	MP19	T7	TP1	LGBF		FL	2 (D/E)				S2 S20	33
1276	n-PROPYLACETAT	3	F1	II	3		LQ4	E2	P001 IBC02 R001	MP19	T4	TP1	LGBF		FL	2 (D/E)				S2 S20	33
1277	PROPYLAMIN	3	FC	II	3+8		LQ4	E2	P001 IBC02 R001	MP19	T7	TP1	L4BH		FL	2 (D/E)				S2 S20	338
1278	1-KLORPROPAN (propylklorid)	3	F1	II	3		LQ4	E2	P001 IBC02 R001	MP19 B8	T7	TP2	L1,5BN		FL	2 (D/E)				S2 S20	33
1279	1,2-DIKLORPROPAN	3	F1	II	3		LQ4	E2	P001 IBC02 R001	MP19	T4	TP1	LGBF		FL	2 (D/E)				S2 S20	33
1280	PROPYLENOXID	3	F1	I	3		LQ3	E3	P001	MP7 MP17	T11	TP2 TP7	L4BN		FL	1 (D/E)				S2 S20	33
1281	PROPYLFORMIAT	3	F1	II	3		LQ4	E2	P001 IBC02 R001	MP19	T4	TP1	LGBF		FL	2 (D/E)				S2 S20	33

UN-nr	Benämning och beskrivning	Klass	Klassificeringskod	Förpackningsgrupp	Etiketter	Särbestämmelser	Begränsade och reducerade mängder		Förpackning		UN-tankar och bulkcontainrar		ADR-tank		Fordon för tanktransport	Transportkategori (Tunnelsrestriktionskod)	Särbestämmelser för transport			Farlighetsnummer		
							Förpackningsinstruktioner	Särbestämmelser för samemballering	Särbestämmelser för samemballering	Instruktioner	Särbestämmelser	Tankkod	Särbestämmelser	Kollin Bulk			Lastning, lossning och hantering	Användning				
(1)	(2)	(3a)	(3b)	(4)	(5)	(6)	(7a)	(7b)	(8)	(9a)	(9b)	(10)	(11)	(12)	(13)	(14)	(15)	(16)	(17)	(18)	(19)	(20)
	3.1.2	2.2	F1	II	5.2.2	3.3	3.4.6	3.5.1.2	4.1.4	4.1.4	4.1.10	4.2.5.2	4.2.5.3	4.3	4.3.5, 6.8.4	9.1.1.2	1.1.3.6 (6.6)	7.2.4	7.3.3	7.5.11	8.5	5.3.2.3
1282	PYRIDIN	3	F1	II	3		LQ4	E2	P001 IBC02 R001	MP19	T4	TP2	LGBF			FL	2 (D/E)				S2 S20	33
1286	HARTSOLJA	3	F1	I	3		LQ3	E3	P001	MP17			L4BN			FL	1 (D/E)				S2 S20	33
1286	HARTSOLJA (ångtryck vid 50°C över 110 kPa)	3	F1	II	3	640C	LQ6	E2	P001	MP19	T4	TP1	L1,5BN			FL	2 (D/E)				S2 S20	33
1286	HARTSOLJA (ångtryck vid 50°C högst 110 kPa)	3	F1	II	3	640D	LQ6	E2	P001 IBC02 R001	MP19	T4	TP1	LGBF			FL	2 (D/E)				S2 S20	33
1286	HARTSOLJA	3	F1	III	3	640E	LQ7	E1	P001 IBC03 LP01 R001	MP19	T2	TP1	LGBF			FL	3 (D/E)				S2	30
1286	HARTSOLJA (med flampunkt under 23°C och trögflytande enligt 2.2.3.1.4) (kokpunkt högst 35°C)	3	F1	III	3	640F	LQ7	E1	P001 LP01 R001	MP19	T2	TP1	L4BN			FL	3 (D/E)				S2	33
1286	HARTSOLJA (med flampunkt under 23°C och trögflytande enligt 2.2.3.1.4) (ångtryck vid 50°C över 110 kPa, kokpunkt över 35°C)	3	F1	III	3	640G	LQ7	E1	P001 LP01 R001	MP19	T2	TP1	L1,5BN			FL	3 (D/E)				S2	33
1286	HARTSOLJA (med flampunkt under 23°C och trögflytande enligt 2.2.3.1.4) (ångtryck vid 50°C högst 110 kPa)	3	F1	III	3	640H	LQ7	E1	P001 IBC02 LP01 R001	MP19	T2	TP1	LGBF			FL	3 (D/E)				S2	33
1287	GUMMILÖSNING	3	F1	I	3		LQ3	E3	P001	MP7 MP17			L4BN			FL	1 (D/E)				S2 S20	33
1287	GUMMILÖSNING (ångtryck vid 50°C över 110 kPa)	3	F1	II	3	640C	LQ6	E2	P001	MP19	T4	TP1 TP8	L1,5BN			FL	2 (D/E)				S2 S20	33
1287	GUMMILÖSNING (ångtryck vid 60°C högst 110 kPa)	3	F1	II	3	640D	LQ6	E2	P001 IBC02 R001	MP19	T4	TP1 TP8	LGBF			FL	2 (D/E)				S2 S20	33
1287	GUMMILÖSNING	3	F1	III	3	640E	LQ7	E1	P001 IBC03 LP01 R001	MP19	T2	TP1	LGBF			FL	3 (D/E)				S2	30
1287	GUMMILÖSNING (med flampunkt under 23°C och trögflytande enligt 2.2.3.1.4) (kokpunkt högst 35°C)	3	F1	III	3	640F	LQ7	E1	P001 LP01 R001	MP19	T2	TP1	L4BN			FL	3 (D/E)				S2	33
1287	GUMMILÖSNING (med flampunkt under 23°C och trögflytande enligt 2.2.3.1.4) (ångtryck vid 50°C över 110 kPa, kokpunkt över 35°C)	3	F1	III	3	640G	LQ7	E1	P001 LP01 R001	MP19	T2	TP1	L1,5BN			FL	3 (D/E)				S2	33
1287	GUMMILÖSNING (med flampunkt under 23°C och trögflytande enligt 2.2.3.1.4) (ångtryck vid 50°C högst 110 kPa)	3	F1	III	3	640H	LQ7	E1	P001 IBC02 LP01 R001	MP19	T2	TP1	LGBF			FL	3 (D/E)				S2	33
1288	SKIFFEROLJA	3	F1	II	3		LQ4	E2	P001 IBC02 R001	MP19	T4	TP1 TP8	LGBF			FL	2 (D/E)				S2 S20	33
1288	SKIFFEROLJA	3	F1	III	3		LQ7	E1	P001 IBC03 LP01 R001	MP19	T2	TP1	LGBF			FL	3 (D/E)				S2	30
1289	NATRIUMMETYLAT, LÖSNING i alkohol	3	FC	II	3+8		LQ4	E2	P001 IBC02 R001	MP19	T7	TP1 TP8	L4BH			FL	2 (D/E)				S2 S20	338
1289	NATRIUMMETYLAT, LÖSNING i alkohol	3	FC	III	3+8		LQ7	E1	P001 IBC02 R001	MP19	T4	TP1	L4BN			FL	3 (D/E)				S2	38

UN-nr	Benämning och beskrivning	Klass	Klassificeringskod	Förpackningsgrupp	Etiketter	Särbestämmelser	Begränsade och reducerade mängder		Förpackning		UN-tankar och bulkcontainrar		ADR-tank		Fordon för tanktransport	Transportkategori (Tunnelrestriktionskod)	Särbestämmelser för transport			Farlighetsnummer		
							Förpackningsinstruktioner	Särbestämmelser för samemballering	Instruktioner	Särbestämmelser	Tankkod	Särbestämmelser	Kollin Bulk	Lastning, lossning och hantering			Användning					
(1)	(2)	(3a)	(3b)	(4)	(5)	(6)	(7a)	(7b)	(8)	(9a)	(9b)	(10)	(11)	(12)	(13)	(14)	(15)	(16)	(17)	(18)	(19)	(20)
3.1.2		2.2	F1	III	5.2.2	3.3	3.4.6	3.5.1.2	4.1.4	4.1.1.4	4.1.1.0	4.2.5.2	4.2.5.3	4.3	4.3.5, 6.8.4	9.1.1.2	1.1.3.6 (6.6)	7.2.4	7.3.3	7.5.11	8.5	5.3.2.3
1292	TETRAETYLKILIKAT	3	F1	III	3		LQ7	E1	P001 IBC03 LP01 R001	MP19	T2	TP1	LGBF			FL	3 (D/E)				S2	30
1293	TINKTURER, MEDICINSKA	3	F1	II	3	601	LQ4	E2	P001 IBC02 R001	MP19	T4	TP1 TP8	LGBF			FL	2 (D/E)				S2 S20	33
1293	TINKTURER, MEDICINSKA	3	F1	III	3	601	LQ7	E1	P001 IBC03 LP01 R001	MP19	T2	TP1	LGBF			FL	3 (D/E)				S2	30
1294	TOLUEN	3	F1	II	3		LQ4	E2	P001 IBC02 R001	MP19	T4	TP1	LGBF			FL	2 (D/E)				S2 S20	33
1295	TRIKLORSILAN	4.3	WFC	I	4.3+3+8		LQ0	E0	P401	RR7	T14	TP2 TP7	L10DH	TU14 TU25 TE21 TM2 TM3		FL	0 (B/E)	V1	CV23		S2 S20	X338
1296	TRIETYLAMIN	3	FC	II	3+8		LQ4	E2	P001 IBC02	MP19	T7	TP1	L4BH			FL	2 (D/E)				S2 S20	338
1297	TRIMETYLAMIN, VATTENLÖSNING, med högst 50 vikt-% trimetylamin	3	FC	I	3+8		LQ3	E0	P001	MP7 MP17	T11	TP1	L10CH	TU14 TE21		FL	1 (C/E)				S2 S20	338
1297	TRIMETYLAMIN, VATTENLÖSNING, med högst 50 vikt-% trimetylamin	3	FC	II	3+8		LQ4	E2	P001 IBC02	MP19	T7	TP1	L4BH			FL	2 (D/E)				S2 S20	338
1297	TRIMETYLAMIN, VATTENLÖSNING, med högst 50 vikt-% trimetylamin	3	FC	III	3+8		LQ7	E1	P001 IBC03 R001	MP19	T7	TP1	L4BN			FL	3 (D/E)				S2	38
1298	TRIMETYLKORSILAN	3	FC	II	3+8		LQ4	E2	P010	MP19	T10	TP2 TP7	L4BH			FL	2 (D/E)				S2 S20	X338
1299	TERPENTIN	3	F1	III	3		LQ7	E1	P001 IBC03 LP01 R001	MP19	T2	TP1	LGBF			FL	3 (D/E)				S2	30
1300	TERPENTINERSÄTTNING, iacknaffa	3	F1	II	3		LQ4	E2	P001 IBC02 R001	MP19	T4	TP1	LGBF			FL	2 (D/E)				S2 S20	33
1300	TERPENTINERSÄTTNING, iacknaffa	3	F1	III	3		LQ7	E1	P001 IBC03 LP01 R001	MP19	T2	TP1	LGBF			FL	3 (D/E)				S2	30
1301	VINYLCETAT, STABILISERAD	3	F1	II	3		LQ4	E2	P001 IBC02 R001	MP19	T4	TP1	LGBF			FL	2 (D/E)				S2 S20	339
1302	ETYLVINYLETER, STABILISERAD	3	F1	I	3		LQ3	E3	P001	MP7 MP17	T11	TP2	L4BN			FL	1 (D/E)				S2 S20	339
1303	VINYLDENKLORID, STABILISERAD	3	F1	I	3		LQ3	E3	P001	MP7 MP17	T12	TP2 TP7	L4BN			FL	1 (D/E)				S2 S20	339
1304	ISOBUTYLVINYLETER, STABILISERAD	3	F1	II	3		LQ4	E2	P001 IBC02 R001	MP19	T4	TP1	LGBF			FL	2 (D/E)				S2 S20	339
1305	VINYLTRIKLORSILAN	3	FC	II	3+8		LQ4	E2	P010	MP19	T10	TP2 TP7	L4BH			FL	2 (D/E)				S2 S20	X338
1306	TRÄMPREGNERINGSMEDEL, FLYTANDE (ångtryck vid 50°C över 110 kPa)	3	F1	II	3	640C	LQ6	E2	P001	MP19	T4	TP1 TP8	L1,5BN			FL	2 (D/E)				S2 S20	33
1306	TRÄMPREGNERINGSMEDEL, FLYTANDE (ångtryck vid 50°C högst 110 kPa)	3	F1	II	3	640D	LQ6	E2	P001 IBC02 R001	MP19	T4	TP1 TP8	LGBF			FL	2 (D/E)				S2 S20	33

UN-nr	Benämning och beskrivning	Klass	Klassificeringskod	Förpackningsgrupp	Etiketter	Särbestämmelser	Begränsade reducerade mängder		Förpackning			UN-tankar och bulkcontainrar		ADR-tank		Fordon för tanktransport	Transportkategori (Tunnelrestriktionskod)	Särbestämmelser för transport			Farlighetsnummer	
							(7a)	(7b)	Förpackningsinstruktioner	Särbestämmelser för samemballering	Instruktioner	Särbestämmelser	Tankkod	Särbestämmelser	Kollin Bulk			Lastning, lossning och hantering	Användning			
(1)	(2)	(3a)	(3b)	(4)	(5)	(6)	(7a)	(7b)	(8)	(9a)	(9b)	(10)	(11)	(12)	(13)	(14)	(15)	(16)	(17)	(18)	(19)	(20)
	3.1.2	2.2	F1	2.1.1.3	5.2.2	3.3	3.4.6	3.5.1.2	4.1.4	4.1.4	4.1.10	4.2.5.2	4.2.5.3	4.3	4.3.5, 6.8.4	9.1.1.2	1.1.3.6 (8.6)	7.2.4	7.3.3	7.5.11	8.5	5.3.2.3
1306	TRÄMPREGNERINGSMEDEL, FLYTANDE	3	F1	III	3	640E	LQ7	E1	P001 IBC03 LP01 R001	MP19	TP1	LGBF	FL	3 (D/E)	S2	30						
1306	TRÄMPREGNERINGSMEDEL, FLYTANDE (med flampunkt under 23°C och troliglytande enligt 2.2.3.1.4) (kokpunkt högst 35°C)	3	F1	III	3	640F	LQ7	E1	P001 LP01 R001	MP19	TP1	L4BN	FL	3 (D/E)	S2	33						
1306	TRÄMPREGNERINGSMEDEL, FLYTANDE (med flampunkt under 23°C och troliglytande enligt 2.2.3.1.4) (ängtryck vid 50°C över 110 kPa, kokpunkt över 35°C)	3	F1	III	3	640G	LQ7	E1	P001 LP01 R001	MP19	TP1	L1,5BN	FL	3 (D/E)	S2	33						
1306	TRÄMPREGNERINGSMEDEL, FLYTANDE (med flampunkt under 23°C och troliglytande enligt 2.2.3.1.4) (ängtryck vid 50°C högst 110 kPa)	3	F1	III	3	640H	LQ7	E1	P001 IBC02 LP01 R001	MP19	TP1	LGBF	FL	3 (D/E)	S2	33						
1307	XYLENER	3	F1	II	3		LQ4	E2	P001 IBC02 R001	MP19	T4	LGBF	FL	2 (D/E)	S2 S20	33						
1307	XYLENER	3	F1	III	3		LQ7	E1	P001 IBC03 LP01 R001	MP19	T2	LGBF	FL	3 (D/E)	S2	30						
1308	ZIRKONIUM UPPSLAMMAT I BRANDFARLIG VÄTSKA	3	F1	I	3		LQ3	E3	P001 PP33	MP7 MP17	TP33	L4BN	FL	1 (D/E)	S2 S20	33						
1308	ZIRKONIUM UPPSLAMMAT I BRANDFARLIG VÄTSKA (ängtryck vid 50°C över 110 kPa)	3	F1	II	3	640C	LQ4	E2	P001 R001	MP19		L1,5BN	FL	2 (D/E)	S2 S20	33						
1308	ZIRKONIUM UPPSLAMMAT I BRANDFARLIG VÄTSKA (ängtryck vid 50°C högst 110 kPa)	3	F1	II	3	640D	LQ4	E2	P001 R001	MP19		LGBF	FL	2 (D/E)	S2 S20	33						
1308	ZIRKONIUM, UPPSLAMMAT I BRANDFARLIG VÄTSKA	3	F1	III	3		LQ7	E1	P001 R001	MP19		LGBF	FL	3 (D/E)	S2	30						
1309	ALUMINIUMPULVER, YTBELAGT	4.1	F3	II	4.1		LQ8	E2	P002 IBC08 R001	MP11 B4	TP33	SGAN	AT	2 (E)		40						
1309	ALUMINIUMPULVER, YTBELAGT	4.1	F3	III	4.1		LQ9	E1	P002 IBC08 LP02 R001	MP11 B3	TP33	SGAV	AT	3 (E)		40						
1310	AMMONIUMPIKRAT, FUKTAT, med minst 10 vikt-% vatten	4.1	D	I	4.1		LQ0	E0	P406	MP26				1 (B)	S14							
1312	BORNEOL	4.1	F1	III	4.1		LQ9	E1	P002 IBC08 LP02 R001	MP10 B3	TP33	SGAV	AT	3 (E)		40						
1313	KALCIUMRESINAT	4.1	F3	III	4.1		LQ9	E1	P002 IBC06 R001	MP11	TP33	SGAV	AT	3 (E)		40						
1314	KALCIUMRESINAT, NEDSMÅLT	4.1	F3	III	4.1		LQ9	E1	P002 IBC04 R001	MP11	TP33	SGAV	AT	3 (E)		40						
1318	KOBOLTRESINAT, UTFÄLLD	4.1	F3	III	4.1		LQ9	E1	P002 IBC06 R001	MP11	TP33	SGAV	AT	3 (E)		40						
1320	DINITROFENOL, FUKTAD med minst 15 vikt-% vatten	4.1	DT	I	4.1+6.1		LQ0	E0	P406	MP26				1 (B)	S14							
1321	DINITROFENOLATER, FUKTADE med minst 15 vikt-% vatten	4.1	DT	I	4.1+6.1		LQ0	E0	P406	MP26				1 (B)	S14							
1322	DINITROSORCINOL, FUKTAD med minst 15 vikt-% vatten	4.1	D	I	4.1		LQ0	E0	P406	MP26				1 (B)	S14							
1323	FERROCERIUM	4.1	F3	II	4.1	249	LQ8	E2	P002 IBC08	MP11 B4	TP33	SGAN	AT	2 (E)		40						

UN-nr	Benämning och beskrivning	Klassificeringskod	Förpackningsgrupp	Etiketter	Särbestämmelser	Begränsade och reducerade mängder		Förpackning		UN-tankar och bulkcontainrar		ADR-tank		Fordon för tanktransport	Transportkategori (Tunnelsestraktionskod)	Särbestämmelser för transport			Farlighetsnummer		
						(7a)	(7b)	Förpackningsinstruktioner	Särbestämmelser för samemballering	Instruktioner	Särbestämmelser	Tankkod	Särbestämmelser			Kollin Bulk	Lastning, lossning och hantering	Användning			
(1)	(2)	(3a)	(4)	(5)	(6)	(7a)	(7b)	(8)	(9a)	(9b)	(10)	(11)	(12)	(13)	(14)	(15)	(16)	(17)	(18)	(19)	(20)
	3.1.2	2.2	2.1.1.3	5.2.2	3.3	3.4.6	3.5.1.2	4.1.4	4.1.4	4.1.10	4.2.5.2 7.3.2	4.2.5.3	4.3	4.3.5, 6.8.4	9.1.1.2	1.1.3.6 (8.6)	7.2.4	7.3.3	7.5.11	8.5	5.3.2.3
1324	FILMER PÅ NITROCELLULOSABAS, gelatinerade, ej rester	4.1	F1	III	4.1	LQ9	E1	P002 R001	MP15	MP11						3					
1325	BRANDFÄRLIGT FAST ÄMNE, ORGANISKT, N.O.S.	4.1	F1	II	4.1	LQ8	E2	P002 IBC08	B4	MP10	T3	TP33	SGAN		AT	2	V11				40
1325	BRANDFÄRLIGT FAST ÄMNE, ORGANISKT, N.O.S.	4.1	F1	III	4.1	LQ9	E1	P002 IBC08 LP02 R001	B3	MP10	T1	TP33	SGAV		AT	3	VV1				40
1326	HAFNIUMPULVER, FUKTAT med minst 25 vikt-% vatten	4.1	F3	II	4.1	LQ8	E2	P410 IBC06	PP40	MP11	T3	TP33	SGAN		AT	2	V11 V12				40
1327	HÖ, HALM eller BHUSA	4.1	F1	III	4.1	LQ9	E1	P002 IBC08 R001	B3	MP10	T1	TP33	SGAV		AT	3	VV1				40
1328	HEXAMETYLENTETRAMIN	4.1	F1	III	4.1	LQ9	E1	P002 IBC08 LP02 R001	B3	MP10	T1	TP33	SGAV		AT	3	VV1				40
1330	MANGANRESINAT	4.1	F3	III	4.1	LQ9	E1	P002 IBC08 LP02 R001	B3	MP10	T1	TP33	SGAV		AT	3	VV1				40
1331	TÄNDSTICKOR, "STRIKE ANYWHERE"	4.1	F1	III	4.1	LQ9	E1	P002 IBC08 LP02 R001	B3	MP10	T1	TP33	SGAV		AT	3	VV1				40
1332	METALDEHYD	4.1	F1	III	4.1	LQ9	E1	P002 IBC08 LP02 R001	B3	MP10	T1	TP33	SGAV		AT	3	VV1				40
1333	CERIUM, plättor, läckor, stänger	4.1	F3	II	4.1	LQ8	E2	P002 IBC08 R001	B4	MP11						2	V11				
1334	NAFTALEN, RA eller NAFTALEN, REN	4.1	F1	III	4.1	LQ9	E1	P002 IBC08 LP02 R001	B3	MP10	T1 BK1 BK2	TP33	SGAV		AT	3	VV2				40
1336	NITROGUANIDIN (PIKRIT), FUKTAD med minst 20 vikt-% vatten	4.1	D	I	4.1	LQ0	E0	P406	MP2	MP2						1				S14	
1337	NITROSTÄRKELSE, FUKTAD med minst 20 vikt-% vatten	4.1	D	I	4.1	LQ0	E0	P406	MP2	MP2						1				S14	
1338	FOSFOR, AMORF	4.1	F3	III	4.1	LQ9	E1	P410 IBC08 R001	B3	MP11	T1	TP33	SGAV		AT	3	VV1				40
1339	FOSFORHEPTASULFID fri från gul och vit fosfor	4.1	F3	II	4.1	LQ8	E2	P410 IBC04		MP11	T3	TP33	SGAN		AT	2					40
1340	FOSFORPENTASULFID fri från gul och vit fosfor	4.3	WF2	II	4.3 +4.1	LQ11	E2	P410 IBC04		MP14	T3	TP33	SGAN		AT	0	V1		CV23		423
1341	FOSFORSEKVISULFID fri från gul och vit fosfor	4.1	F3	II	4.1	LQ8	E2	P410 IBC04		MP11	T3	TP33	SGAN		AT	2					40
1343	FOSFORTRISULFID fri från gul och vit fosfor	4.1	F3	II	4.1	LQ8	E2	P410 IBC04		MP11	T3	TP33	SGAN		AT	2					40
1344	TRINITROFENOL (PIKRINSYRA), FUKTAD med minst 30 vikt-% vatten	4.1	D	I	4.1	LQ0	E0	P406	MP26	MP2						1				S14	
1345	GUMMIRESTER, malet, eller GUMMISHODDY, pulvriserad eller granulerad	4.1	F1	II	4.1	LQ8	E2	P002 IBC08	B4	MP11	T3	TP33	SGAN		AT	4	V11				40
1346	KISELPULVER, AMORFT	4.1	F3	III	4.1	LQ9	E1	P002 IBC08 LP02 R001	B3	MP11	T1	TP33	SGAV		AT	3	VV1				40
1347	SILVERPIKRAT, FUKTAD med minst 30 vikt-% vatten	4.1	D	I	4.1	LQ0	E0	P406	PP25 PP26	MP2						1				S14	
1348	NATRIUMDINITRO- <i>o</i> -KRESOLAT, FUKTAD med minst 15 vikt-% vatten	4.1	DT	I	4.1+6.1	LQ0	E0	P406	MP2	MP2						1			CV28		S14
1349	NATRIUMPIKRAMIAT, FUKTAD med minst 20 vikt-% vatten	4.1	D	I	4.1	LQ0	E0	P406	MP2	MP2						1				S14	

UN-nr	Benämning och beskrivning	Klass	Klassificeringskod	Förpackningsgrupp	Etiketter	Särbestämmelser	Begränsade reducerade mängder		Förpackning		UN-tankar och bulkcontainrar		ADR-tank		Fordon för tanktransport	Transportkategori (Tunnelrestriktionskod)	Särbestämmelser för transport			Farlighetsnummer		
							(7a)	(7b)	Förpackningsinstruktioner	Särbestämmelser för samemballering	Instruktioner	Särbestämmelser	Tankkod	Särbestämmelser			Kollin Bulk	Lastning, lossning och hantering	Användning			
(1)	(2)	(3a)	(3b)	(4)	(5)	(6)	(7a)	(7b)	(8)	(9a)	(9b)	(10)	(11)	(12)	(13)	(14)	(15)	(16)	(17)	(18)	(19)	(20)
3.1.2		2.2	2.2	2.1.1.3	5.2.2	3.3	3.4.6	3.5.1.2	4.1.4	4.1.4	4.1.10	4.2.5.2	4.2.5.3	4.3	4.3.5, 6.8.4	9.1.1.2	1.1.3.6 (6.6)	7.2.4	7.3.3	7.5.11	8.5	5.3.2.3
1350	SVAVEL (även svavelblomma)	4.1	F3	III	4.1	242	LQ9	E1	P002 IBC08 LP02 R001	B3	MP11	T1 BK1 BK2	TP33	SGAV		AT	3 (E)	VV1				40
1352	TITANPULVER, FUKTAD med minst 25 vikt-% vatten	4.1	F3	II	4.1	586	LQ8	E2	P410 IBC06	PP40	MP11	T3	TP33	SGAN		AT	2 (E)	V11 V12			40	
1353	FIBER, IMPREGNERADE MED LAGNITRERAD NITROCELLULOSA N.O.S. eller VÄVNADER, IMPREGNERADE MED LAGNITRERAD NITROCELLULOSA N.O.S.	4.1	F1	III	4.1	274 502	LQ9	E1	P410 IBC08 R001	B3	MP11						3 (E)					
1354	TRINITROBENSEN, FUKTAD med minst 30 vikt-% vatten	4.1	D	I	4.1		LQ0	E0	P406	MP2	MP2						1 (B)				S14	
1355	TRINITROBENSENSYRA, FUKTAD med minst 30 vikt-% vatten	4.1	D	I	4.1		LQ0	E0	P406	MP2	MP2						1 (B)				S14	
1356	TRINITROTOLUEN (TNT, trotyl), FUKTAD med minst 30 vikt-% vatten	4.1	D	I	4.1		LQ0	E0	P406	MP2	MP2						1 (B)				S14	
1357	UREANITRAT, FUKTAD med minst 20 vikt-% vatten	4.1	D	I	4.1	227	LQ0	E0	P406	MP2	MP2						1 (B)				S14	
1358	ZIRKONIUMPULVER, FUKTAT med minst 25 vikt-% vatten	4.1	F3	II	4.1	586	LQ8	E2	P410 IBC06	PP40	MP11	T3	TP33	SGAN		AT	2 (E)	V11 V12			40	
1360	KALCIUMFOSFID	4.3	WT2	I	4.3 +6.1		LQ0	E0	P403	MP2	MP2						1 (E)			CV23 CV28	S20	
1361	KOL eller KIMRÖK, animaliskt eller vegetabiliskt ursprung	4.2	S2	II	4.2		LQ0	E2	P002 IBC06	PP12	MP14	T3	TP33	SGAN		AT	2 (D/E)	V1 V12 V13			40	
1361	KOL eller KIMRÖK, animaliskt eller vegetabiliskt ursprung	4.2	S2	III	4.2		LQ0	E1	P002 IBC08 LP02 R001	PP12 B3	MP14	T1	TP33	SGAV		AT	4 (E)	V1 V13			40	
1362	AKTIVT KOL	4.2	S2	III	4.2	646	LQ0	E1	P002 IBC08 LP02 R001	PP11 B3	MP14	T1	TP33	SGAV		AT	4 (E)	V1	VV4		40	
1363	KOPRA	4.2	S2	III	4.2		LQ0	E1	P003 IBC08 LP02 R001	PP20 B3 B6	MP14						3 (E)	V1	VV4		40	
1364	BOMULLSAVFALL, OLIJIGA	4.2	S2	III	4.2		LQ0	E1	P003 IBC08 LP02 R001	PP19 B3 B6	MP14						3 (E)	V1	VV4		40	
1365	BOMULL, FUKTAD	4.2	S2	III	4.2		LQ0	E1	P003 IBC08 LP02 R001	PP19 B3 B6	MP14						3 (E)	V1	VV4		40	
1365	BOMULL, FUKTAD	4.2	S2	III	4.2		LQ0	E1	P003 IBC08 LP02 R001	PP19 B3 B6	MP14						3 (E)	V1	VV4		40	
1369	p-NITROSODIMETYLAMIN	4.2	S2	II	4.2		LQ0	E2	P410 IBC06	MP14	MP14	T3	TP33	SGAN		AT	2 (D/E)	V1 V12			40	
1372	Fibrer av animaliskt ursprung eller fibrer av vegetabiliskt ursprung, brända, våta eller fuktiga	4.2	S2														OMFATTAS INTE AV ADR/ADR-S					
1373	FIBRER eller VÄVNADER, ANIMALISKA, VEGETABILISKA eller SYNTETISKA, N.O.S., impregnerade med olja	4.2	S2	III	4.2	274	LQ0	E1	P410 IBC08 R001	B3	MP14	T1	TP33				3 (E)	V1	VV4		40	
1374	FISKMJÖL (FISKRESTER), INSTABIL	4.2	S2	II	4.2	300	LQ0	E2	IBC08	B4	MP14	T3	TP33				2 (D/E)	V1			40	
1376	JÄRNOXID, FÖRBRUKAD eller JÄRNSVAMP, FÖRBRUKAD, från kolgasrening	4.2	S4	III	4.2	592	LQ0	E1	P002 IBC08 LP02 R001	B3	MP14	T1 BK2	TP33	SGAV		AT	3 (E)	V1	VV4		40	

UN-nr	Benämning och beskrivning	Klass	Klassificeringskod	Förpackningsgrupp	Etiketter	Särbestämmelser	Begränsade och reducerade mängder		Förpackning			UN-tankar och bulkcontainrar		ADR-tank		Fordon för tanktransport	Transportkategori (Tunnelsäkerhetskod)	Särbestämmelser för transport			Farlighetsnummer	
							(7a)	(7b)	Förpackningsinstruktioner	Särbestämmelser för samemballering	Instruktioner	Särbestämmelser	Tankkod	Särbestämmelser	Kollin Bulk			Lastning, lossning och hantering	Användning			
(1)	(2)	(3a)	(3b)	(4)	(5)	(6)	(7a)	(7b)	(8)	(9a)	(9b)	(10)	(11)	(12)	(13)	(14)	(15)	(16)	(17)	(18)	(19)	(20)
3.1.2		2.2	2.2	2.1.1.3	5.2.2	3.3	3.4.6	3.5.1.2	4.1.4	4.1.4	4.1.10	4.2.5.2	4.2.5.3	4.3	4.3.5, 6.8.4	9.1.1.2	1.1.3.6 (6.6)	7.2.4	7.3.3	7.5.11	8.5	5.3.2.3
1378	METALLKATALYSATOR, FUKTAD, med synligt överskott av vätska	4.2	S4	II	4.2	274	LQ0	E2	P410 IBC01	PP39	MP14	T3	TP33	SGAN		AT	2 (D/E)	V1				40
1379	PAPPER, BEHANDLAT MED OMÄTTAD OLJA, otillräckligt torkat (inkl karbonpapper)	4.2	S2	III	4.2		LQ0	E1	P410 IBC08 R001	B3	MP14						3 (E)	V1	VV4			40
1380	PENTABORAN	4.2	ST3	I	4.2 +6.1		LQ0	E0	P601		MP2						0 (B/E)	V1		CV28	S20	333
1381	FOSFOR, VIT eller GUL, I VATTEN eller I LÖSNING	4.2	ST3	I	4.2 +6.1	503	LQ0	E0	P405		MP2	T9	TP3 TP31	L10DH(+)	TU14 TU16 TE21 TM1	AT	0 (B/E)	V1		CV28	S20	46
1381	FOSFOR, VIT eller GUL, TORR	4.2	ST4	I	4.2 +6.1	503	LQ0	E0	P405		MP2	T9	TP3 TP31	L10DH(+)	TU14 TU16 TE21 TE3	AT	0 (B/E)	V1		CV28	S20	46
1382	KALIUMSULFID, VATTENFRI eller KALIUMSULFID med mindre än 30 % kristallvatten	4.2	S4	II	4.2	504	LQ0	E2	P410 IBC06		MP14	T3	TP33	SGAN		AT	2 (D/E)	V1 V12				40
1383	PYROFOR METALL, N.O.S. eller PYROFOR LEGERING, N.O.S.	4.2	S4	I	4.2	274	LQ0	E0	P404		MP13	T21	TP7 TP33			AT	0 (B/E)	V1			S20	43
1384	NATRIUMDITONIT (NATRIUMHYDROSULFIT)	4.2	S4	II	4.2		LQ0	E2	P410 IBC06		MP14	T3	TP33	SGAN		AT	2 (D/E)	V1 V12				40
1385	NATRIUMSULFID, VATTENFRI eller NATRIUMSULFID med mindre än 30 % kristallvatten	4.2	S4	II	4.2	504	LQ0	E2	P410 IBC06		MP14	T3	TP33	SGAN		AT	2 (D/E)	V1 V12				40
1386	FROKAKOR, som innehåller mer än 1,5 vikt-% olja och högst 11 vikt-% fukt	4.2	S2	III	4.2		LQ0	E1	P003 IBC08 LP02 R001	PP20 B3 B6	MP14						3 (E)	V1	VV4			40
1387	Yleavfall, vätt	4.2	S2																			
1389	ALKALIMETALLAMALGAM, FLYTANDE	4.3	W1	I	4.3	182 274	LQ0	E0	P402	RR8	MP2			L10BN(+)	TU1 TE5 TM2 TT3	AT	1 (B/E)	V1		CV23	S20	X323
1390	ALKALIMETALLAMIDER	4.3	W2	II	4.3	182 274 505	LQ11	E2	P410 IBC07		MP14	T3	TP33	SGAN		AT	0 (D/E)	V1 V12		CV23		423
1391	ALKALIMETALLDISPERSION eller DISPERSION AV ALKALISKA JORDARTSMETALLER, med flampunkt högst 60°C	4.3	WF1	I	4.3+3	182 183 274 506	LQ0	E0	P402	RR8	MP2			L10BN(+)	TU1 TE5 TM2 TT3	FL	1 (B/E)	V1		CV23	S2 S20	X323
1391	ALKALIMETALLDISPERSION eller DISPERSION AV ALKALISKA JORDARTSMETALLER, med flampunkt över 60°C	4.3	W1	I	4.3	182 183 274 506	LQ0	E0	P402		MP2			L10BN(+)	TU1 TE5 TM2 TT3	AT	1 (B/E)	V1		CV23	S20	X323
1392	AMALGAM AV ALKALISKA JORDARTSMETALLER, FLYTANDE	4.3	W1	I	4.3	183 274 506	LQ0	E0	P402		MP2			L10BN(+)	TU1 TE5 TM2 TT3	AT	1 (B/E)	V1		CV23	S20	X323
1393	LEGERING AV ALKALISKA JORDARTSMETALLER, N.O.S.	4.3	W2	II	4.3	183 274 506	LQ11	E2	P410 IBC07		MP14	T3	TP33	SGAN		AT	2 (D/E)	V1 V12		CV23		423
1394	ALUMINIUMKARBID	4.3	W2	II	4.3		LQ11	E2	P410 IBC07		MP14	T3	TP33	SGAN		AT	2 (D/E)	V1 V12	VV5	CV23		423
1395	ALUMINIUMKISELJÄRNPULVER	4.3	WT2	II	4.3+6.1		LQ11	E2	P410 IBC05	PP40	MP14	T3	TP33	SGAN		AT	2 (D/E)	V1		CV23 CV28		462
1396	ALUMINIUMPULVER, EJTBELAGT	4.3	W2	II	4.3		LQ12	E2	P410 IBC07	PP40	MP14	T3	TP33	SGAN		AT	2 (D/E)	V1 V12		CV23		423
1396	ALUMINIUMPULVER, EJTBELAGT	4.3	W2	III	4.3		LQ12	E1	P410 IBC08 R001	B4	MP14	T1	TP33	SGAN		AT	3 (E)	V1	VV5	CV23		423
1397	ALUMINIUMFOSFID	4.3	WT2	I	4.3 +6.1	507	LQ0	E0	P403		MP2							1 (E)	V1		CV23 CV28	S20
1398	ALUMINIUMKISELPULVER, EJTBELAGT	4.3	W2	III	4.3	37	LQ12	E1	P410 IBC08 R001	B4	MP14	T1	TP33	SGAN		AT	3 (E)	V1	VV5	CV23		423

UN-nr	Benämning och beskrivning	Klass	Klassificeringskod	Förpackningsgrupp	Etiketter	Särbestämmelser	Begränsade och reducerade mängder	Förpackning		UN-tankar och bulkcontainrar		ADR-tank		Fordon för tanktransport	Transportkategori (Tunnelrestriktionskod)	Särbestämmelser för transport			Farlighetsnummer		
								Förpackningsinstruktioner	Särbestämmelser för samemballering	Instruktioner	Särbestämmelser	Tankkod	Särbestämmelser			Kollin Bulk	Lastning, lossning och hantering	Användning			
(1)	(2)	(3a)	(3b)	(4)	(5)	(6)	(7a)	(8)	(9a)	(9b)	(10)	(11)	(12)	(13)	(14)	(15)	(16)	(17)	(18)	(19)	(20)
	3.1.2	2.2	2.2	2.1.1.3	5.2.2	3.3	3.4.6	3.5.1.2	4.1.4	4.1.10	4.2.5.2	4.2.5.3	4.3	4.3.5, 6.8.4	9.1.1.2	1.1.3.6 (6.6)	7.2.4	7.3.3	7.5.11	8.5	5.3.2.3
1400	BARLIUM	4.3	W2	II	4.3		LQ11	E2	P410 IBC07	MP14	T3	TP33	SGAN		AT	2 (D/E)	V1 V12	CV23			423
1401	KALCIUM	4.3	W2	II	4.3		LQ11	E2	P410 IBC07	MP14	T3	TP33	SGAN		AT	2 (D/E)	V1 V12	CV23			423
1402	KALCIUMKARBID	4.3	W2	I	4.3		LQ0	E0	P403 IBC04	MP2	T9	TP33	SGAN		AT	1 (B/E)	V1	CV23	S20		X423
1402	KALCIUMKARBID	4.3	W2	II	4.3		LQ11	E2	P410 IBC07	MP14	T3	TP33	SGAN		AT	2 (D/E)	V1 V12	CV23			423
1403	KALCIUMCYANAMID med mer än 0,1 vikt-% kalciumkarbid	4.3	W2	III	4.3	38	LQ12	E1	P410 IBC08 R001	MP14 B4	T1	TP33	SGAN		AT	0 (E)	V1	CV23			423
1404	KALCIUMHYDRID	4.3	W2	I	4.3		LQ0	E0	P403	MP2						1 (E)	V1	CV23	S20		
1405	KALCIUMSILICID	4.3	W2	II	4.3		LQ11	E2	P410 IBC07	MP14	T3	TP33	SGAN		AT	2 (D/E)	V1 V12	CV23			423
1405	KALCIUMSILICID	4.3	W2	III	4.3		LQ12	E1	P410 IBC08 R001	MP14 B4	T1	TP33	SGAN		AT	3 (E)	V1 V12	CV23			423
1407	CESIUM	4.3	W2	I	4.3		LQ0	E0	P403 IBC04	MP2			L10CH(+)	TU2 TU14 TE5 TE21 TM2 TT3	AT	1 (B/E)	V1	CV23	S20		X423
1408	KISELJÄRN med minst 30 vikt-% men mindre än 90 vikt-% kisel	4.3	WT2	III	4.3 +6.1	39	LQ12	E1	P003 IBC08 R001	PP20 B4 B6	T1 BK2	TP33	SGAN		AT	3 (E)	V1	CV23 CV28			462
1409	METALLHYDRIDER, VATTENREAKTIVA, N.O.S.	4.3	W2	I	4.3	274 508	LQ0	E0	P403	MP2						1 (E)	V1	CV23	S20		
1409	METALLHYDRIDER, VATTENREAKTIVA, N.O.S.	4.3	W2	II	4.3	274 508	LQ11	E2	P410 IBC04	MP14	T3	TP33	SGAN		AT	2 (D/E)	V1	CV23			423
1410	LITIUMALUMINIUMHYDRID	4.3	W2	I	4.3		LQ0	E0	P403	MP2						1 (E)	V1	CV23	S20		
1411	LITIUMALUMINIUMHYDRID I ETER	4.3	WF1	I	4.3+3		LQ0	E0	P402	RR8						1 (E)	V1	CV23	S20		
1413	LITIUMBORHYDRID	4.3	W2	I	4.3		LQ0	E0	P403	MP2						1 (E)	V1	CV23	S20		
1414	LITIUMHYDRID	4.3	W2	I	4.3		LQ0	E0	P403	MP2						1 (E)	V1	CV23	S20		
1415	LITIUM	4.3	W2	I	4.3		LQ0	E0	P403 IBC04	MP2			L10BN(+)	TU1 TE5 TM2 TT3	AT	1 (B/E)	V1	CV23	S20		X423
1417	KISELLITIUM	4.3	W2	II	4.3		LQ11	E2	P410 IBC07	MP14	T3	TP33	SGAN		AT	2 (D/E)	V1 V12	CV23			423
1418	MAGNESIUMPULVER eller PULVER AV MAGNESIUMLEGERINGAR	4.3	WS	I	4.3 +4.2		LQ0	E0	P403	MP2						1 (E)	V1	CV23	S20		
1418	MAGNESIUMPULVER eller PULVER AV MAGNESIUMLEGERINGAR	4.3	WS	II	4.3 +4.2		LQ11	E2	P410 IBC05	MP14	T3	TP33	SGAN		AT	2 (D/E)	V1	CV23			423
1418	MAGNESIUMPULVER eller PULVER AV MAGNESIUMLEGERINGAR	4.3	WS	III	4.3 +4.2		LQ12	E1	P410 IBC08 R001	MP14 B4	T1	TP33	SGAN		AT	3 (E)	V1	CV23			423
1419	MAGNESIUMALUMINIUMFOSFID	4.3	WT2	I	4.3 +6.1		LQ0	E0	P403	MP2						1 (E)	V1	CV23 CV28	S20		
1420	KALIUMMETALLEGERINGAR, FLYTANDE	4.3	W1	I	4.3		LQ0	E0	P402	MP2			L10BN(+)	TU1 TE5 TM2 TT3	AT	1 (B/E)	V1	CV23	S20		X323
1421	ALKALIMETALLEGERING, FLYTANDE, N.O.S.	4.3	W1	I	4.3	182 274	LQ0	E0	P402	MP2			L10BN(+)	TU1 TE5 TM2 TT3	AT	1 (B/E)	V1	CV23	S20		X323
1422	KALIUM-NATRIUMLEGERINGAR, FLYTANDE	4.3	W1	I	4.3		LQ0	E0	P402	MP2	T9	TP31	L10BN(+)	TU1 TE5 TM2 TT3	AT	1 (B/E)	V1	CV23	S20		X323
1423	RUBIDIUM	4.3	W2	I	4.3		LQ0	E0	P403 IBC04	MP2			L10CH(+)	TU2 TU14 TE5 TE21 TM2 TT3	AT	1 (B/E)	V1	CV23	S20		X423

UN-nr	Benämning och beskrivning	Klassificeringskod	Förpackningsgrupp	Etiketter	Särbestämmelser	Begränsade och reducerade mängder		Förpackning		UN-tankar och bulkcontainrar		ADR-tank		Fordon för tanktransport	Transportkategori (Tunnelrestriktionskod)	Särbestämmelser för transport			Farlighetsnummer		
						(7a)	(7b)	Förpackningsinstruktioner	Särbestämmelser för förpackningen	Bestämmelser för samemballering	Instruktioner	Särbestämmelser	Tankkod			Särbestämmelser	Kollin Bulk	Lastning, lossning och hantering		Användning	
	3.1.2	2.2	2.1.1.3	5.2.2	3.3	3.4.6	3.5.1.2	4.1.4	4.1.10	4.2.5.2	4.2.5.3	4.3	4.3.5, 6.8.4	9.1.1.2	1.1.3.6 (6.6)	7.2.4	7.3.3	7.5.11	8.5	5.3.2.3	
(1)	(2)	(3a)	(4)	(5)	(6)	(7a)	(7b)	(8)	(9a)	(9b)	(10)	(11)	(12)	(13)	(14)	(15)	(16)	(17)	(18)	(19)	(20)
1426	NATRIUMBORHYDRID	4.3	W2	I	4.3	LQ0	E0	P403	MP2						1 (E)	V1	CV23		S20		
1427	NATRIUMHYDRID	4.3	W2	I	4.3	LQ0	E0	P403	MP2						1 (E)	V1	CV23		S20		
1428	NATRIUM	4.3	W2	I	4.3	LQ0	E0	P403 IBC04	MP2	T9	TP33	L10BN(+)	TU1 TE5 TM2 TT3	AT	1 (BE)	V1	CV23		S20	X423	
1431	NATRIUMMETYLAT	4.2	SC4	II	4.2	LQ0	E2	P410 IBC05	MP14	T3	TP33	SGAN		AT	2 (D/E)	V1	CV23 CV28		S20		
1432	NATRIUMFOSFID	4.3	WT2	I	4.3 +6.1	LQ0	E0	P403	MP2						1 (E)	V1	CV23 CV28		S20		
1433	TENNOSFIDER	4.3	WT2	I	4.3 +6.1	LQ0	E0	P403	MP2						1 (E)	V1	CV23 CV28		S20		
1435	ZINKASKA	4.3	W2	III	4.3	LQ12	E1	P002 IBC08 R001	MP14	T1	TP33	SGAN		AT	3 (E)	V1	VV5	CV23		423	
1436	ZINKPULVER eller ZINKDAMM	4.3	WS	I	4.3 +4.2	LQ0	E0	P403	MP2						1 (E)	V1	CV23		S20		
1436	ZINKPULVER eller ZINKDAMM	4.3	WS	II	4.3 +4.2	LQ11	E2	P410 IBC07	MP14	T3	TP33	SGAN		AT	2 (D/E)	V1	CV23		S20	423	
1436	ZINKPULVER eller ZINKDAMM	4.3	WS	III	4.3 +4.2	LQ12	E1	P410 IBC08 R001	MP14	T1	TP33	SGAN		AT	3 (E)	V1	VV5	CV23		423	
1437	ZIRKONIUMHYDRID	4.1	F3	II	4.1	LQ8	E2	P410 IBC04	MP11	T3	TP33	SGAN		AT	2 (E)					40	
1438	ALUMINIUMNITRAT	5.1	O2	III	5.1	LQ12	E1	P002 IBC08 LP02 R001	MP10	T1 BK1 BK2	TP33	SGAV	TU3	AT	3 (E)		VV8	CV24		50	
1439	AMMONIUMDIKROMAT	5.1	O2	II	5.1	LQ11	E2	P002 IBC08	MP2	T3	TP33	SGAN	TU3	AT	2 (E)	V11	CV24			50	
1442	AMMONIUMPERKlorat	5.1	O2	II	5.1 152	LQ11	E2	P002 IBC06	MP2	T3	TP33	SGAN	TU3	AT	2 (E)	V11 V12	VV8	CV24 S23		50	
1444	AMMONIUMPERSULFAT	5.1	O2	III	5.1	LQ12	E1	P002 IBC08 LP02 R001	MP10	T1	TP33	SGAV	TU3	AT	3 (E)		VV8	CV24		50	
1445	BARIUMKlorat, FAST	5.1	OT2	II	5.1 +6.1	LQ11	E2	P002 IBC06	MP2	T3	TP33	SGAN	TU3	AT	2 (E)	V11	CV24 CV28			56	
1446	BARIUMNITRAT	5.1	OT2	II	5.1 +6.1	LQ11	E2	P002 IBC08	MP2	T3	TP33	SGAN	TU3	AT	2 (E)	V11	CV24 CV28			56	
1447	BARIUMPERKlorat, FAST	5.1	OT2	II	5.1 +6.1	LQ11	E2	P002 IBC06	MP2	T3	TP33	SGAN	TU3	AT	2 (E)	V11	CV24 CV28		S23	56	
1448	BARIUMPERMANGANAT	5.1	OT2	II	5.1 +6.1	LQ11	E2	P002 IBC06	MP2	T3	TP33	SGAN	TU3	AT	2 (E)	V11	CV24 CV28			56	
1449	BARIUMPEROXID	5.1	OT2	II	5.1 +6.1	LQ11	E2	P002 IBC06	MP2	T3	TP33	SGAN	TU3	AT	2 (E)	V11	CV24 CV28			56	
1450	BROMATER, OORGANISKA, N.O.S.	5.1	O2	II	5.1 274 604	LQ11	E2	P002 IBC08	MP2	T3	TP33	SGAV	TU3	AT	2 (E)	V11	VV8	CV24		50	
1451	GESIUMNITRAT	5.1	O2	III	5.1	LQ12	E1	P002 IBC08 LP02 R001	MP10	T1	TP33	SGAV	TU3	AT	3 (E)		VV8	CV24		50	
1452	KALCIUMKlorat	5.1	O2	II	5.1	LQ11	E2	P002 IBC08	MP2	T3	TP33	SGAV	TU3	AT	2 (E)	V11	VV8	CV24		50	
1453	KALCIUMKlorit	5.1	O2	II	5.1	LQ11	E2	P002 IBC08	MP2	T3	TP33	SGAN	TU3	AT	2 (E)	V11	VV8	CV24		50	

UN-nr	Benämning och beskrivning	Klass	Klassificeringskod	Förpackningsgrupp	Etiketter	Särbestämningar	Begränsade och reducerade mängder		Förpackning		UN-tankar och bulkcontainrar		ADR-tank		Fordon för tanktransport	Transportkategori (Tunnelsestriktionskod)	Särbestämningar för transport			Farlighetsnummer	
							(7a)	(7b)	Förpackningsinstruktioner	Särbestämningar för samemballering	Instruktioner	Särbestämningar	Tankkod	Särbestämningar			Kollin Bulk	Lastning, lossning och hantering	Användning		
3.1.2		2.2	2.2	2.1.1.3	5.2.2	3.3	3.4.6	3.5.1.2	4.1.4	4.1.1.0	4.2.5.2	4.2.5.3	4.3	4.3.5, 6.8.4	9.1.1.2	1.1.3.6 (6.6)	7.2.4	7.3.3	7.5.11	8.5	5.3.2.3
(1)	(2)	(3a)	(3b)	(4)	(5)	(6)	(7a)	(7b)	(8)	(9a)	(10)	(11)	(12)	(13)	(14)	(15)	(16)	(17)	(18)	(19)	(20)
1454	KALCIUMNITRAT	5.1	O2	III	5.1	208	LQ12	E1	P002 IBC08 LP02 R001	B3	MP10	T1 BK1 BK2	TP33	SGAV	TU3	AT	3 (E)	VV8	CV24		50
1455	KALCIUMPERKlorat	5.1	O2	II	5.1		LQ11	E2	P002 IBC06		MP2	T3	TP33	SGAV	TU3	AT	2 (E)	V11 V12	CV24	S23	50
1456	KALCIUMPERMANGANAT	5.1	O2	II	5.1		LQ11	E2	P002 IBC06		MP2	T3	TP33	SGAN	TU3	AT	2 (E)	V11 V12	CV24		50
1457	KALCIUMPEROXID	5.1	O2	II	5.1		LQ11	E2	P002 IBC06		MP2	T3	TP33	SGAN	TU3	AT	2 (E)	V11 V12	CV24		50
1458	BORAT OCH Kloratblandning	5.1	O2	II	5.1		LQ11	E2	P002 IBC08	B4	MP2	T3	TP33	SGAV	TU3	AT	2 (E)	V11	CV24		50
1458	BORAT OCH Kloratblandning	5.1	O2	III	5.1		LQ12	E1	P002 IBC08 LP02 R001	B3	MP2	T1	TP33	SGAV	TU3	AT	3 (E)	VV8	CV24		50
1459	Klorat och magnesiumklorid i blandning, fast	5.1	O2	II	5.1		LQ11	E2	P002 IBC08	B4	MP2	T3	TP33	SGAV	TU3	AT	2 (E)	V11	CV24		50
1459	Klorat och magnesiumklorid i blandning, fast	5.1	O2	III	5.1		LQ12	E1	P002 IBC08 LP02 R001	B3	MP2	T1	TP33	SGAV	TU3	AT	3 (E)	VV8	CV24		50
1461	Klorater, oorganiska, N.O.S.	5.1	O2	II	5.1	274 605	LQ11	E2	P002 IBC06		MP2	T3	TP33	SGAV	TU3	AT	2 (E)	V11 V12	CV24		50
1462	Kloriter, oorganiska, N.O.S.	5.1	O2	II	5.1	274 509 606	LQ11	E2	P002 IBC06		MP2	T3	TP33	SGAN	TU3	AT	2 (E)	V11 V12	CV24		50
1463	Kromtrioxid, vattenfri (fast kromsyra)	5.1	OTC	II	5.1+6.1+8	510	LQ11	E2	P002 IBC08	B4	MP2	T3	TP33	SGAN	TU3	AT	2 (E)	V11 V12	CV24 CV28		568
1465	DIDYMIUMNITRAT	5.1	O2	III	5.1		LQ12	E1	P002 IBC08 LP02 R001	B3	MP10	T1	TP33	SGAV	TU3	AT	3 (E)	VV8	CV24		50
1466	JÄRN(III)NITRAT	5.1	O2	III	5.1		LQ12	E1	P002 IBC08 LP02 R001	B3	MP10	T1	TP33	SGAV	TU3	AT	3 (E)	VV8	CV24		50
1467	GUANIDINNITRAT	5.1	O2	III	5.1		LQ12	E1	P002 IBC08 LP02 R001	B3	MP10	T1	TP33	SGAV	TU3	AT	3 (E)	VV8	CV24		50
1469	BLYNITRAT	5.1	OT2	II	5.1 +6.1		LQ11	E2	P002 IBC08	B4	MP2	T3	TP33	SGAN	TU3	AT	2 (E)	V11	CV24 CV28		56
1470	BLYPERKlorat, fast	5.1	OT2	II	5.1 +6.1		LQ11	E2	P002 IBC06		MP2	T3	TP33	SGAN	TU3	AT	2 (E)	V11 V12	CV24 CV28	S23	56
1471	LITIUHYPOKlorit, torr eller LITIUHYPOKlorit, blandningar	5.1	O2	II	5.1		LQ11	E2	P002 IBC08	B4	MP10	T3	TP33	SGAN	TU3	AT	2 (E)	V11	CV24		50
1472	LITIUPEROXID	5.1	O2	II	5.1		LQ11	E2	P002 IBC06		MP2	T3	TP33	SGAN	TU3	AT	2 (E)	V11 V12	CV24		50
1473	MAGNESIUMBROMAT	5.1	O2	II	5.1		LQ11	E2	P002 IBC08	B4	MP2	T3	TP33	SGAV	TU3	AT	2 (E)	V11	CV24		50
1474	MAGNESIUMNITRAT	5.1	O2	III	5.1	332	LQ12	E1	P002 IBC08 LP02 R001	B3	MP10	T1 BK1 BK2	TP33	SGAV	TU3	AT	3 (E)	VV8	CV24		50
1475	MAGNESIUMPERKlorat	5.1	O2	II	5.1		LQ11	E2	P002 IBC06		MP2	T3	TP33	SGAV	TU3	AT	2 (E)	V11 V12	CV24	S23	50
1476	MAGNESIUMPEROXID	5.1	O2	II	5.1		LQ11	E2	P002 IBC06		MP2	T3	TP33	SGAN	TU3	AT	2 (E)	V11 V12	CV24		50

UN-nr	Benämning och beskrivning	Klass	Klassificeringskod	Förpackningsgrupp	Etiketter	Särbestämmelser	Begränsade och reducerade mängder		Förpackning			UN-tankar och bulkcontainrar		ADR-tank		Fordon för tanktransport	Transportkategori (Tunnelrestriktionskod)	Särbestämmelser för transport			Farlighetsnummer	
							(7a)	(7b)	Förpackningsinstruktioner	Särbestämmelser för samemballering	Instruktioner	Särbestämmelser	Tankkod	Särbestämmelser	Kollin Bulk			Lastning, lossning och hantering	Användning			
	3.1.2	2.2	2.2	2.1.1.3	5.2.2	3.3	3.4.6	3.5.1.2	4.1.4	4.1.4	4.1.10	4.2.5.2	4.2.5.3	4.3	4.3.5, 6.8.4	9.1.1.2	1.1.3.6 (6.6)	7.2.4	7.3.3	7.5.11	8.5	5.3.2.3
(1)	(2)	(3a)	(3b)	(4)	(5)	(6)	(7a)	(7b)	(8)	(9a)	(9b)	(10)	(11)	(12)	(13)	(14)	(15)	(16)	(17)	(18)	(19)	(20)
1477	NITRATER, OORGANISKA, N.O.S.	5.1	O2	II	5.1	274	LQ11	E2	P002 IBC08	B4	MP10	T3	TP33	SGAN	TU3	AT	2	V11		CV24		50
1477	NITRATER, OORGANISKA, N.O.S.	5.1	O2	III	5.1	274 511	LQ12	E1	P002 IBC08 LP02 R001	B3	MP10	T1	TP33	SGAV	TU3	AT	3	VV8		CV24		50
1479	OXIDERANDE FAST ÄMNE, N.O.S.	5.1	O2	I	5.1	274	LQ0	E0	P503		MP2						1	V10		CV24	S20	
1479	OXIDERANDE FAST ÄMNE, N.O.S.	5.1	O2	II	5.1	274	LQ11	E2	P002 IBC08	B4	MP2	T3	TP33	SGAN	TU3	AT	2	V11		CV24		50
1479	OXIDERANDE FAST ÄMNE, N.O.S.	5.1	O2	III	5.1	274	LQ12	E1	P002 IBC08 LP02 R001	B3	MP2	T1	TP33	SGAN	TU3	AT	3	V11		CV24		50
1481	PERKLORATER, OORGANISKA, N.O.S.	5.1	O2	II	5.1	274	LQ11	E2	P002 IBC06		MP2	T3	TP33	SGAV	TU3	AT	2	V11 V12		CV24	S23	50
1481	PERKLORATER, OORGANISKA, N.O.S.	5.1	O2	III	5.1	274	LQ12	E1	P002 IBC08 LP02 R001	B3	MP2	T1	TP33	SGAV	TU3	AT	3	V11		CV24	S23	50
1482	PERMANGANATER, OORGANISKA, N.O.S.	5.1	O2	II	5.1	274 608	LQ11	E2	P002 IBC06		MP2	T3	TP33	SGAN	TU3	AT	2	V11 V12		CV24		50
1482	PERMANGANATER, OORGANISKA, N.O.S.	5.1	O2	III	5.1	274 608	LQ12	E1	P002 IBC08 LP02 R001	B3	MP2	T1	TP33	SGAN	TU3	AT	3	V11		CV24		50
1483	PEROXIDER, OORGANISKA, N.O.S.	5.1	O2	II	5.1	274	LQ11	E2	P002 IBC06		MP2	T3	TP33	SGAN	TU3	AT	2	V11		CV24		50
1483	PEROXIDER, OORGANISKA, N.O.S.	5.1	O2	III	5.1	274	LQ12	E1	P002 IBC08 LP02 R001	B3	MP2	T1	TP33	SGAN	TU3	AT	3	V11		CV24		50
1484	KALIUMBROMAT	5.1	O2	II	5.1	274	LQ11	E2	P002 IBC08	B4	MP2	T3	TP33	SGAV	TU3	AT	2	V11		CV24		50
1485	KALIUMKLOLAT	5.1	O2	II	5.1	274	LQ11	E2	P002 IBC08	B4	MP2	T3	TP33	SGAV	TU3	AT	2	V11		CV24		50
1486	KALIUMNITRAT	5.1	O2	III	5.1		LQ12	E1	P002 IBC08 LP02 R001	B3	MP10	T1 BK1 BK2	TP33	SGAV	TU3	AT	3	V11		CV24		50
1487	KALIUMNITRAT OCH NATRIUMNITRIT, BLANDNING	5.1	O2	II	5.1	607	LQ11	E2	P002 IBC08	B4	MP10	T3	TP33	SGAV	TU3	AT	2	V11		CV24		50
1488	KALIUMNITRIT	5.1	O2	II	5.1		LQ11	E2	P002 IBC08	B4	MP10	T3	TP33	SGAV	TU3	AT	2	V11		CV24		50
1489	KALIUMPERKLOLAT	5.1	O2	II	5.1		LQ11	E2	P002 IBC06		MP2	T3	TP33	SGAV	TU3	AT	2	V11		CV24	S23	50
1490	KALIUMPERMANGANAT	5.1	O2	II	5.1		LQ11	E2	P002 IBC08	B4	MP2	T3	TP33	SGAN	TU3	AT	2	V11		CV24		50
1491	KALIUMPEROXID	5.1	O2	I	5.1		LQ0	E0	P503 IBC06		MP2						1	V10		CV24	S20	
1492	KALIUMPERSULFAT	5.1	O2	III	5.1		LQ12	E1	P002 IBC08 LP02 R001	B3	MP10	T1	TP33	SGAV	TU3	AT	3	V11		CV24		50
1493	SILVERNITRAT	5.1	O2	II	5.1		LQ11	E2	P002 IBC08	B4	MP10	T3	TP33	SGAV	TU3	AT	2	V11		CV24		50
1494	NATRIUMBROMAT	5.1	O2	II	5.1		LQ11	E2	P002 IBC08	B4	MP2	T3	TP33	SGAV	TU3	AT	2	V11		CV24		50

UN-nr	Benämning och beskrivning	Klass	Klassificeringskod	Förpackningsgrupp	Etiketter	Särbestämmelser	Begränsade och reducerade mängder		Förpackning			UN-tankar och bulkcontainrar		ADR-tank		Fordon för tanktransport	Transportkategori (Tunnelrestriktionskod)	Särbestämmelser för transport			Farlighetsnummer	
							(7a)	(7b)	(8)	(9a)	(9b)	(10)	(11)	(12)	(13)			(14)	(15)	(16)		(17)
3.1.2		2.2	2.2	2.1.1.3	5.2.2	3.3	3.4.6	3.5.1.2	4.1.4	4.1.10	4.2.5.2	4.2.5.3	4.3	4.3.5, 6.8.4	9.1.1.2	1.1.3.6 (6.6)	7.2.4	7.3.3	7.5.11	8.5	5.3.2.3	
(1)	(2)	(3a)	(3b)	(4)	(5)	(6)	(7a)	(7b)	(8)	(9a)	(9b)	(10)	(11)	(12)	(13)	(14)	(15)	(16)	(17)	(18)	(19)	(20)
1495	NATRIUMKLOLAT	5.1	O2	II	5.1		LQ11	E2	P002 IBC08	B4	MP2	T3 BK1 BK2	TP33	SGAV	TU3	AT	2 (E)	V11 VV8	CV24		50	
1496	NATRIUMKLOLAT	5.1	O2	II	5.1		LQ11	E2	P002 IBC08	B4	MP2	T3	TP33	SGAN	TU3	AT	2 (E)	V11	CV24		50	
1498	NATRIUMNITRAT	5.1	O2	III	5.1		LQ12	E1	P002 IBC08 LP02 R001	B3	MP10	T1 BK1 BK2	TP33	SGAV	TU3	AT	3 (E)	VV8	CV24		50	
1499	NATRIUMNITRAT OCH KALIUMNITRAT, BLANDNINGAR	5.1	O2	III	5.1		LQ12	E1	P002 IBC08 LP02 R001	B3	MP10	T1 BK1 BK2	TP33	SGAV	TU3	AT	3 (E)	VV8	CV24		50	
1500	NATRIUMNITRIT	5.1	OT2	III	5.1 +6.1		LQ12	E1	P002 IBC08 R001	B3	MP10	T1	TP33	SGAN	TU3	AT	3 (E)		CV24 CV28		56	
1502	NATRIUMPERKLOLAT	5.1	O2	II	5.1		LQ11	E2	P002 IBC06	B4	MP2	T3	TP33	SGAV	TU3	AT	2 (E)	V11 V12	CV24	S23	50	
1503	NATRIUMPERMANGANAT	5.1	O2	II	5.1		LQ11	E2	P002 IBC06	B4	MP2	T3	TP33	SGAN	TU3	AT	2 (E)	V11 V12	CV24		50	
1504	NATRIUMPEROXID	5.1	O2	I	5.1		LQ0	E0	P503 IBC05		MP2						1 V10		CV24 CV24	S20		
1505	NATRIUMPERSULFAT	5.1	O2	III	5.1		LQ12	E1	P002 IBC08 LP02 R001	B3	MP10	T1	TP33	SGAV	TU3	AT	3 (E)	VV8	CV24		50	
1506	STRONTIUMKLOLAT	5.1	O2	II	5.1		LQ11	E2	P002 IBC08	B4	MP2	T3	TP33	SGAV	TU3	AT	2 (E)	V11 V12	CV24		50	
1507	STRONTIUMNITRAT	5.1	O2	III	5.1		LQ12	E1	P002 IBC08 LP02 R001	B3	MP10	T1	TP33	SGAV	TU3	AT	3 (E)	VV8	CV24		50	
1508	STRONTIUMPERKLOLAT	5.1	O2	II	5.1		LQ11	E2	P002 IBC06	B4	MP2	T3	TP33	SGAV	TU3	AT	2 (E)	V11 V12	CV24	S23	50	
1509	STRONTIUMPEROXID	5.1	O2	II	5.1		LQ11	E2	P002 IBC06	B4	MP2	T3	TP33	SGAN	TU3	AT	2 (E)	V11 V12	CV24		50	
1510	TETRAMETAN	5.1	OT1	I	5.1 +6.1	609	LQ0	E0	P602		MP2			L4BN	TU3 TU28	AT	1 (B/E)	V5	CV24 CV28	S20	5.99	
1511	UREAVÄTEROXID	5.1	OC2	III	5.1 +8		LQ12	E1	P002 IBC08 R001	B3	MP2	T1	TP33	SGAN	TU3	AT	3 (E)		CV24		58	
1512	ZINKAMMONIUMNITRIT	5.1	O2	II	5.1		LQ11	E2	P002 IBC08	B4	MP10	T3	TP33	SGAN	TU3	AT	2 (E)	V11	CV24		50	
1513	ZINKKLOLAT	5.1	O2	II	5.1		LQ11	E2	P002 IBC08	B4	MP2	T3	TP33	SGAV	TU3	AT	2 (E)	V11 V12	CV24		50	
1514	ZINKNITRAT	5.1	O2	II	5.1		LQ11	E2	P002 IBC08	B4	MP10	T3	TP33	SGAN	TU3	AT	2 (E)	V11	CV24		50	
1515	ZINKPERMANGANAT	5.1	O2	II	5.1		LQ11	E2	P002 IBC06		MP2	T3	TP33	SGAN	TU3	AT	2 (E)	V11 V12	CV24		50	
1516	ZINKPEROXID	5.1	O2	II	5.1		LQ11	E2	P002 IBC06		MP2	T3	TP33	SGAN	TU3	AT	2 (E)	V11 V12	CV24		50	
1517	ZIRKONIUMPIKRAMAT, FUKTAT med minst 20 vikt-% vatten	4.1	D	I	4.1		LQ0	E0	P406	PP26	MP2						1 (B)			S14		
1541	ACETONCYANHYDRIN, STABILISERAD	6.1	T1	I	6.1		LQ0	E5	P602	MP8 MP17	MP8 MP17	T14	TP2	L10CH TE19 TE21	AT	1 (C/E)		CV1 CV13 CV28	S9 S14		6.69	
1544	ALKALOIDER, FASTA, N.O.S. eller ALKALOIDSALTER, FASTA, N.O.S.	6.1	T2	I	6.1	43 274	LQ0	E5	P002 IBC07		MP18	T6	TP33	S10AH TE19	AT	1 (C/E)	V10 V12	CV1 CV13 CV28	S9 S14		6.6	

UN-nr	Benämning och beskrivning	Klass	Klassificeringskod	Förpackningsgrupp	Etiketter	Särbestämmelser	Begränsade reducerade mängder	Förpackning			UN-tankar och bulkcontainrar		ADR-tank		Fordon för tanktransport	Transportkategori (Tunnelrestriktionskod)	Särbestämmelser för transport			Farlighetsnummer	
								Förpackningsinstruktioner	Särbestämmelser för samemballering	Instruktioner	Särbestämmelser	Tankkod	Särbestämmelser	Kollin Bulk			Lastning, lossning och hantering	Användning			
(1)	(2)	(3a)	(3b)	(4)	(5)	(6)	(7a)	(8)	(9a)	(9b)	(10)	(11)	(12)	(13)	(14)	(15)	(16)	(17)	(18)	(19)	(20)
	3.1.2	2.2	2.2	2.1.1.3	5.2.2	3.3	3.4.6	3.5.1.2	4.1.4	4.1.10	4.2.5.2	4.2.5.3	4.3	4.3.5, 6.8.4	9.1.1.2	1.1.3.6 (6.6)	7.2.4	7.3.3	7.5.11	8.5	5.3.2.3
1544	ALKALOIDER, FASTA, N.O.S. eller ALKALOIDSALTER, FASTA, N.O.S.	6.1	T2	II	6.1	43 274	LQ18	E4	P002 IBC08	B4	MP10	TP33	SGAH L4BH	TU15 TE19	AT	2 (D/E)	V11	CV13 CV28	S9 S19	60	
1544	ALKALOIDER, FASTA, N.O.S. eller ALKALOIDSALTER, FASTA, N.O.S.	6.1	T2	III	6.1	43 274	LQ9	E1	P002 IBC08 LP02 R001	B3	MP10	TP33	SGAH L4BH	TU15 TE19	AT	2 (E)	VV9	CV13 CV28	S9	60	
1545	ALLYLSOTIOCYANAT, STABILISERAD	6.1	TF1	II	6.1	279	LQ17	E4	P001 IBC02	B4	MP15	TP2	L4BH	TU15 TE19	FL	2 (D/E)		CV13 CV28	S2 S9 S19	639	
1546	AMMONIUMARSENAT	6.1	T5	II	6.1	43 274	LQ18	E4	P002 IBC08	B4	MP10	TP33	SGAH	TU15 TE19	AT	2 (D/E)	V11	CV13 CV28	S9 S19	60	
1547	ANILIN	6.1	T1	II	6.1	279	LQ17	E4	P001 IBC02	B4	MP15	TP2	L4BH	TU15 TE19	AT	2 (D/E)		CV13 CV28	S9 S19	60	
1548	ANILINHYDROKLORID	6.1	T2	III	6.1		LQ9	E1	P002 IBC08 LP02 R001	B3	MP10	TP33	SGAH	TU15 TE19	AT	2 (E)	VV9	CV13 CV28	S9	60	
1549	ANTIMONFÖRENING OORGANISK, FAST, N.O.S.	6.1	T5	III	6.1	45 274 512	LQ9	E1	P002 IBC08 LP02 R001	B3	MP10	TP33	SGAH L4BH	TU15 TE19	AT	2 (E)	VV9	CV13 CV28	S9	60	
1550	ANTIMONLAKTAT	6.1	T5	III	6.1		LQ9	E1	P002 IBC08 LP02 R001	B3	MP10	TP33	SGAH L4BH	TU15 TE19	AT	2 (E)	VV9	CV13 CV28	S9	60	
1551	ANTIMONKALIAMTARTRAT	6.1	T5	III	6.1		LQ9	E1	P002 IBC08 LP02 R001	B3	MP10	TP33	SGAH L4BH	TU15 TE19	AT	2 (E)	VV9	CV13 CV28	S9	60	
1553	ARSENKSYRA, FLYTANDE	6.1	T4	I	6.1		LQ0	E5	P001	B4	MP8 MP17	TP2 TP7	L10CH	TU14 TU15 TE19 TE21	AT	1 (C/E)		CV1 CV13 CV28	S9 S14	66	
1554	ARSENKSYRA, FAST	6.1	T5	II	6.1		LQ18	E4	P002 IBC08	B4	MP10	TP33	SGAH L4BH	TU15 TE19	AT	2 (D/E)	V11	CV13 CV28	S9 S19	60	
1555	ARSENKSBROMID	6.1	T5	II	6.1		LQ18	E4	P002 IBC08	B4	MP10	TP33	SGAH L4BH	TU15 TE19	AT	2 (D/E)	V11	CV13 CV28	S9 S19	60	
1556	ARSENKIFÖRENING, FLYTANDE, N.O.S., oorganisk, inklusive arsenater, n.o.s., arseniter, n.o.s. och arseniksulfider, n.o.s.	6.1	T4	I	6.1	43 274	LQ0	E5	P001	B4	MP8 MP17	TP2 TP27	L10CH	TU14 TU15 TE19 TE21	AT	1 (C/E)		CV1 CV13 CV28	S9 S14	66	
1556	ARSENKIFÖRENING, FLYTANDE, N.O.S., oorganisk, inklusive arsenater, n.o.s., arseniter, n.o.s. och arseniksulfider, n.o.s.	6.1	T4	II	6.1	43 274	LQ17	E4	P001 IBC02	B4	MP15	TP2 TP27	L4BH	TU15 TE19	AT	2 (D/E)		CV13 CV28	S9 S19	60	
1556	ARSENKIFÖRENING, FLYTANDE, N.O.S., oorganisk, inklusive arsenater, n.o.s., arseniter, n.o.s. och arseniksulfider, n.o.s.	6.1	T4	III	6.1	43 274	LQ7	E1	P001 IBC03 LP01 R001	B4	MP19	TP2 TP28	L4BH	TU15 TE19	AT	2 (E)		CV13 CV28	S9	60	
1557	ARSENKIFÖRENING, FAST, N.O.S., oorganisk, inklusive arsenater, n.o.s., arseniter, n.o.s. och arseniksulfider, n.o.s.	6.1	T5	I	6.1	43 274	LQ0	E5	P002 IBC07	B4	MP18	TP33	S10AH L10CH	TU15 TE19	AT	1 (C/E)	V10 V12	CV1 CV13 CV28	S9 S14	66	
1557	ARSENKIFÖRENING, FAST, N.O.S., oorganisk, inklusive arsenater, n.o.s., arseniter, n.o.s. och arseniksulfider, n.o.s.	6.1	T5	II	6.1	43 274	LQ18	E4	P002 IBC08	B4	MP10	TP33	SGAH L4BH	TU15 TE19	AT	2 (D/E)	V11	CV13 CV28	S9 S19	60	
1557	ARSENKIFÖRENING, FAST, N.O.S., oorganisk, inklusive arsenater, n.o.s., arseniter, n.o.s. och arseniksulfider, n.o.s.	6.1	T5	III	6.1	43 274	LQ9	E1	P002 IBC08 LP02 R001	B3	MP10	TP33	SGAH L4BH	TU15 TE19	AT	2 (E)	VV9	CV13 CV28	S9	60	
1558	ARSENK	6.1	T5	II	6.1		LQ18	E4	P002 IBC08	B4	MP10	TP33	SGAH	TU15 TE19	AT	2 (D/E)	V11	CV13 CV28	S9 S19	60	
1559	ARSENKIPENTOXID	6.1	T5	II	6.1		LQ18	E4	P002 IBC08	B4	MP10	TP33	SGAH	TU15 TE19	AT	2 (D/E)	V11	CV13 CV28	S9 S19	60	

UN-nr	Benämning och beskrivning	Klass	Klassificeringskod	Förpackningsgrupp	Etiketter	Särbestämmelser	Begränsade och reducerade mängder	Förpackning			UN-tankar och bulkcontainrar		ADR-tank		Fordon för tanktransport	Transportkategori (Tunnelrestriktionskod)	Särbestämmelser för transport			Farlighetsnummer	
								Förpackningsinstruktioner	Särbestämmelser för samemballering	Instruktioner	Särbestämmelser	Tankkod	Särbestämmelser	Kollin Bulk			Lastning, lossning och hantering	Användning			
(1)	(2)	(3a)	(3b)	(4)	(5)	(6)	(7a)	(8)	(9a)	(9b)	(10)	(11)	(12)	(13)	(14)	(15)	(16)	(17)	(18)	(19)	(20)
	3.1.2	2.2	2.2	2.1.1.3	5.2.2	3.3	3.4.6	3.5.1.2	4.1.4	4.1.1.0	4.2.5.2	4.2.5.3	4.3	4.3.5, 6.5.4	9.1.1.2	1.1.3.6 (6.6)	7.2.4	7.3.3	7.5.11	8.5	5.3.2.3
1560	ARSENIKTRIKLORID	6.1	T4	I	6.1		LQ0	E5	P602	MP8 MP17	T14	TP2	L10CH	TU14 TU15 TE19 TE21	AT	1 (C/E)		CV1 CV13 CV28	S9 S14		66
1561	ARSENIKTRIOXID	6.1	T5	II	6.1		LQ18	E4	P002 IBC08	MP10	T3	TP33	SGAH	TU15 TE19	AT	2 (D/E)	V11	CV13 CV28	S9 S19		60
1562	ARSENIKDAMM	6.1	T5	II	6.1		LQ18	E4	P002 IBC08	MP10	T3	TP33	SGAH	TU15 TE19	AT	2 (D/E)	V11	CV13 CV28	S9 S19		60
1564	BARIIUMFÖRENING, N.O.S.	6.1	T5	II	6.1	177 274 513 587	LQ18	E4	P002 IBC08	MP10	T3	TP33	SGAH L4BH	TU15 TE19	AT	2 (D/E)	V11	CV13 CV28	S9 S19		60
1564	BARIIUMFÖRENING, N.O.S.	6.1	T5	III	6.1	177 274 513 587	LQ9	E1	P002 IBC08	MP10	T1	TP33	SGAH L4BH	TU15 TE19	AT	2 (E)		CV13 CV28	S9		60
1565	BARIIUMCYANID	6.1	T5	I	6.1		LQ0	E5	P002 IBC07	MP18	T6	TP33	S10AH	TU15 TE19	AT	1 (C/E)	V10 V12	CV1 CV13 CV28	S9 S14		66
1566	BERYLLIUMFÖRENING, N.O.S.	6.1	T5	II	6.1	274 514	LQ18	E4	P002 IBC08	MP10	T3	TP33	SGAH L4BH	TU15 TE19	AT	2 (D/E)	V11	CV13 CV28	S9 S19		60
1566	BERYLLIUMFÖRENING, N.O.S.	6.1	T5	III	6.1	274 514	LQ9	E1	P002 IBC08	MP10	T1	TP33	SGAH L4BH	TU15 TE19	AT	2 (E)		CV13 CV28	S9		60
1567	BERYLLIUM, PULVER	6.1	TF3	II	6.1 +4.1		LQ18	E4	P002 IBC08	MP10	T3	TP33	SGAH	TU15 TE19	AT	2 (D/E)	V11	CV13 CV28	S9 S19		64
1569	BROMACETON	6.1	TF1	II	6.1 +3		LQ17	E4	P002	MP15	T20	TP2	L4BH	TU15 TE19	FL	2 (D/E)		CV13 CV28	S2 S9 S19		63
1570	BRUCIN	6.1	T2	I	6.1	43	LQ0	E5	P002 IBC07	MP18	T6	TP33	S10AH L10CH	TU14 TU15 TE19 TE21	AT	1 (C/E)	V10 V12	CV1 CV13 CV28	S9 S14		66
1571	BARIIUMAZID, FUKTAD med minst 50 vikt-% vatten	4.1	DT	I	4.1+6.1	568	LQ0	E0	P406	MP2						1 (B)		CV28	S14		
1572	KAKODYLSYRA	6.1	T5	II	6.1		LQ18	E4	P002 IBC08	MP10	T3	TP33	SGAH	TU15 TE19	AT	2 (D/E)	V11	CV13 CV28	S9 S19		60
1573	KALCIUMARSENAT	6.1	T5	II	6.1		LQ18	E4	P002 IBC08	MP10	T3	TP33	SGAH	TU15 TE19	AT	2 (D/E)	V11	CV13 CV28	S9 S19		60
1574	KALCIUMARSENAT OCH KALCIUMARSENIT, BLANDNING, FAST	6.1	T5	II	6.1		LQ18	E4	P002 IBC08	MP10	T3	TP33	SGAH	TU15 TE19	AT	2 (D/E)	V11	CV13 CV28	S9 S19		60
1575	KALCIUMCYANID	6.1	T5	I	6.1		LQ0	E5	P002 IBC07	MP18	T6	TP33	S10AH	TU15 TE19	AT	1 (C/E)	V10 V12	CV1 CV13 CV28	S9 S14		66
1577	DINITROKLORBENSENER, FLYTANDE	6.1	T1	II	6.1	279	LQ17	E4	P001 IBC02	MP15	T7	TP2	L4BH	TU15 TE19	AT	2 (D/E)		CV13 CV28	S9 S19		60
1578	KLORNITROBENSENER, FASTA	6.1	T2	II	6.1	279	LQ18	E4	P002 IBC08	MP10	T3	TP33	SGAH	TU15 TE19	AT	2 (D/E)	V11	CV13 CV28	S9 S19		60
1579	4-KLOR-o-TOLUIDINHYDROKLORID, FAST	6.1	T2	III	6.1		LQ9	E1	P002 IBC08 R001	MP10	T1	TP33	SGAH L4BH	TU15 TE19	AT	2 (E)		CV13 CV28	S9		60
1580	KLORPIKRIN	6.1	T1	I	6.1		LQ0	E5	P602	MP8 MP17	T14	TP2	L10CH	TU14 TU15 TE19 TE21	AT	1 (C/E)		CV1 CV13 CV28	S9 S14		66
1581	KLORPIKRIN- OCH METYLBROMIDBLANDNING med över 2 % klorpikrin	2	2T		2.3		LQ0	E0	P200	MP9	T50 (M)		PXBH(M)	TA4 TT9	AT	1 (C/D)		CV9 CV10 CV36	S14		26
1582	KLORPIKRIN- OCH METYLKLORIDBLANDNING	2	2T		2.3		LQ0	E0	P200	MP9	T50 (M)		PXBH(M)	TA4 TT9	AT	1 (C/D)		CV9 CV10 CV36	S14		26

UN-nr	Benämning och beskrivning	Klass	Klassificeringskod	Förpackningsgrupp	Etiketter	Särbestämmelser	Begränsade och reducerade mängder		Förpackning			UN-tankar och bulkcontainrar		ADR-tank		Fordon för tanktransport	Transportkategori (Tunnelsestrik-tionskod)	Särbestämmelser för transport			Farlighetsnummer	
							Förpackningsinstruktioner	Särbestämmelser för samemballering	Instruktioner	Särbestämmelser	Tankkod	Särbestämmelser	Kollin Bulk	Lastning, lossning och hantering	Användning							
(1)	(2)	(3a)	(3b)	(4)	(5)	(6)	(7a)	(7b)	(8)	(9a)	(9b)	(10)	(11)	(12)	(13)	(14)	(15)	(16)	(17)	(18)	(19)	(20)
	3.1.2	2.2	2.2	2.1.1.3	5.2.2	3.3	3.4.6	3.5.1.2	4.1.4	4.1.4	4.1.10	4.2.5.2 7.3.2	4.2.5.3	4.3	4.3.5, 6.8.4	9.1.1.2	1.1.3.6 (8.6)	7.2.4	7.3.3	7.5.11	8.5	5.3.2.3
1583	KLORPIKRIN, BLANDNING, N.O.S.	6.1	T1	I	6.1	274 315 515	LQ0	E5	P602		MP8 MP17			L10CH	TU14 TU15 TE19 TE21	AT	1 (C/E)			CV1 CV13 CV28	S9 S14	66
1583	KLORPIKRIN, BLANDNING, N.O.S.	6.1	T1	II	6.1	274 515	LQ17	E4	P001 IBC02		MP15			L4BH	TU15 TE19	AT	2 (D/E)			CV13 CV28	S9 S19	60
1583	KLORPIKRIN, BLANDNING, N.O.S.	6.1	T1	III	6.1	274 515	LQ7	E1	P001 IBC03 LP01 R001		MP19			L4BH	TU15 TE19	AT	2 (E)			CV13 CV28	S9	60
1585	KOPPARACETOARSENIT	6.1	T5	II	6.1		LQ18	E4	P002 IBC08	B4	MP10	T3	TP33	SGAH	TU15 TE19	AT	2 (D/E)	V11		CV13 CV28	S9 S19	60
1586	KOPPARARSENIT	6.1	T5	II	6.1		LQ18	E4	P002 IBC08	B4	MP10	T3	TP33	SGAH	TU15 TE19	AT	2 (D/E)	V11		CV13 CV28	S9 S19	60
1587	KOPPARCYANID	6.1	T5	II	6.1		LQ18	E4	P002 IBC08	B4	MP10	T3	TP33	SGAH	TU15 TE19	AT	2 (D/E)	V11		CV13 CV28	S9 S19	60
1588	CYANIDER, OORGANISKA, FASTA N.O.S.	6.1	T5	I	6.1	47 274	LQ0	E5	P002 IBC07		MP18	T6	TP33	S10AH	TU15 TE19	AT	1 (C/E)	V10 V12		CV1 CV13 CV28	S9 S14	66
1588	CYANIDER, OORGANISKA, FASTA N.O.S.	6.1	T5	II	6.1	47 274	LQ18	E4	P002 IBC08	B4	MP10	T3	TP33	SGAH	TU15 TE19	AT	2 (D/E)	V11		CV13 CV28	S9 S19	60
1588	CYANIDER, OORGANISKA, FASTA N.O.S.	6.1	T5	III	6.1	47 274	LQ9	E1	P002 IBC08 LP02 R001	B3	MP10	T1	TP33	SGAH	TU15 TE19	AT	2 (E)	VV9		CV13 CV28	S9	60
1589	CYANKLORID, STABILISERAD	2	2TC		2.3+8		LQ0	E0	P200		MP9						1 (D)			CV9 CV10 CV36	S14	
1590	DIKLORANILINER, FLYTANDE	6.1	T1	II	6.1	279	LQ17	E4	P001 IBC02		MP15	T7	TP2	L4BH	TU15 TE19	AT	2 (D/E)			CV13 CV28	S9 S19	60
1591	o-DIKLORBENSEN	6.1	T1	III	6.1	279	LQ7	E1	P001 IBC03 LP01 R001		MP19	T4	TP1	L4BH	TU15 TE19	AT	2 (E)			CV13 CV28	S9	60
1593	DIKLORMETAN	6.1	T1	III	6.1	516	LQ7	E1	P001 IBC03 LP01 R001	B8	MP19	T7	TP2	L4BH	TU15 TE19	AT	2 (E)			CV13 CV28	S9	60
1594	DIETYL-SULFAT	6.1	T1	II	6.1		LQ17	E4	P001 IBC02		MP15	T7	TP2	L4BH	TU15 TE19	AT	2 (D/E)			CV13 CV28	S9 S19	60
1595	DIMETYL-SULFAT	6.1	TC1	I	6.1+8		LQ0	E5	P602		MP8 MP17	T20	TP2 TP35	L10CH	TU14 TU15 TE19 TE21	AT	1 (C/E)			CV1 CV13 CV28	S9 S14	668
1596	DINITROANILINER	6.1	T2	II	6.1		LQ18	E4	P002 IBC08	B4	MP10	T3	TP33	SGAH L4BH	TU15 TE19	AT	2 (D/E)	V11		CV13 CV28	S9 S19	60
1597	DINITROBENSENER, FLYTANDE	6.1	T1	II	6.1		LQ17	E4	P001 IBC02		MP15	T7	TP2	L4BH	TU15 TE19	AT	2 (D/E)			CV13 CV28	S9 S19	60
1597	DINITROBENSENER, FLYTANDE	6.1	T1	III	6.1		LQ7	E1	P001 IBC03 LP01 R001		MP19	T7	TP2	L4BH	TU15 TE19	AT	2 (E)			CV13 CV28	S9	60
1598	DINITRO-o-KRESOL	6.1	T2	II	6.1	43	LQ18	E4	P002 IBC08	B4	MP10	T3	TP33	SGAH	TU15 TE19	AT	2 (D/E)	V11		CV13 CV28	S9 S19	60
1599	DINITROFENOL, LÖSNING	6.1	T1	II	6.1		LQ17	E4	P001 IBC02		MP15	T7	TP2	L4BH	TU15 TE19	AT	2 (D/E)			CV13 CV28	S9 S19	60
1599	DINITROFENOL, LÖSNING	6.1	T1	III	6.1		LQ7	E1	P001 IBC03 LP01 R001		MP19	T4	TP1	L4BH	TU15 TE19	AT	2 (E)			CV13 CV28	S9	60

UN-nr	Benämning och beskrivning	Klass	Klassificeringskod	Förpackningsgrupp	Etiketter	Särbestämmelser	Begränsade reducerade mängder		Förpackning			UN-tankar och bulkcontainrar		ADR-tank		Fordon för tanktransport	Transportkategori (Tunnelsrestriktionskod)	Särbestämmelser för transport			Farlighetsnummer	
							(7a)	(7b)	Förpackningsinstruktioner	Särbestämmelser för samemballering	Instruktioner	Särbestämmelser	Tankkod	Särbestämmelser	Kollin Bulk			Lastning, lossning och hantering	Användning			
	3.1.2	2.2	2.2	2.1.1.3	5.2.2	3.3	3.4.6	3.5.1.2	4.1.4	4.1.1.0	4.2.5.2	4.2.5.3	4.3	4.3.5, 6.8.4	9.1.1.2	1.1.3.6 (8.6)	7.2.4	7.3.3	7.5.11	8.5	5.3.2.3	
(1)	(2)	(3a)	(3b)	(4)	(5)	(6)	(7a)	(7b)	(8)	(9a)	(9b)	(10)	(11)	(12)	(13)	(14)	(15)	(16)	(17)	(18)	(19)	(20)
1600	DINITROTOLUENR, SMÅLTA	6.1	T1	II	6.1		LQ0	E0			T7	TP3	L4BH	TU15 TE19	AT	0 (D/E)			CV13	S9 S19	60	
1601	DESINFektionsMEDEL, FAST, GIFTIGT, N.O.S.	6.1	T2	I	6.1	274	LQ0	E5	P002 IBC07	MP18	T6	TP33	S10AH L10CH	TU15 TE19	AT	1 (C/E)	V10 V12		CV1 CV13 CV28	S9 S14	66	
1601	DESINFektionsMEDEL, FAST, GIFTIGT, N.O.S.	6.1	T2	II	6.1	274	LQ18	E4	P002 IBC08	MP10	T3	TP33	SGAH L4BH	TU15 TE19	AT	2 (D/E)	V11		CV13 CV28	S9 S19	60	
1601	DESINFektionsMEDEL, FAST, GIFTIGT, N.O.S.	6.1	T2	III	6.1	274	LQ9	E1	P002 IBC08 LP02 R001	MP10	T1	TP33	SGAH L4BH	TU15 TE19	AT	2 (E)	VV9		CV13 CV28	S9 S19	60	
1602	FÄRGÄMNE, FLYTANDE, GIFTIGT, N.O.S. eller FÄRGÄMNESKOMPONENT, FLYTANDE, GIFTIG, N.O.S.	6.1	T1	I	6.1	274	LQ0	E5	P001	MP8 MP17	T7	TP2	L4BH	TU14 TU15 TE19 TE21	FL	2 (D/E)			CV1 CV13 CV28	S9 S14	66	
1602	FÄRGÄMNE, FLYTANDE, GIFTIGT, N.O.S. eller FÄRGÄMNESKOMPONENT, FLYTANDE, GIFTIG, N.O.S.	6.1	T1	II	6.1	274	LQ17	E4	P001 IBC02	MP15	T7	TP2	L4BN	TU15 TE19	FL	2 (D/E)			CV13 CV28	S2 S9 S19	63	
1602	FÄRGÄMNE, FLYTANDE, GIFTIGT, N.O.S. eller FÄRGÄMNESKOMPONENT, FLYTANDE, GIFTIG, N.O.S.	6.1	T1	III	6.1	274	LQ7	E1	P001 IBC03 LP01 R001	MP19	T7	TP2	L4BN	TU15 TE19	FL	2 (D/E)			CV13 CV28	S2 S9 S19	83	
1603	ETYLbROMAcETAT	6.1	TF1	II	6.1+3		LQ17	E4	P001 IBC02	MP15	T7	TP2	L4BH	TU15 TE19	FL	2 (D/E)			CV13 CV28	S2 S9 S19	63	
1604	ETYLendiAMIN	8	CF1	II	8+3		LQ22	E2	P001 IBC02	MP15	T7	TP2	L4BN	TU15 TE19	FL	2 (D/E)			CV13 CV28	S2 S9 S19	83	
1605	ETYLendiBROMID	6.1	T1	I	6.1		LQ0	E5	P602	MP8 MP17	T14	TP2	L10CH	TU14 TU15 TE19 TE21	AT	1 (C/E)			CV1 CV13 CV28	S9 S14	66	
1606	FERRiARSEnAT	6.1	T5	II	6.1		LQ18	E4	P002 IBC08	MP10	T3	TP33	SGAH	TU15 TE19	AT	2 (D/E)	V11		CV13 CV28	S9 S19	60	
1607	FERRiARSEnIT	6.1	T5	II	6.1		LQ18	E4	P002 IBC08	MP10	T3	TP33	SGAH	TU15 TE19	AT	2 (D/E)	V11		CV13 CV28	S9 S19	60	
1608	FERRoARSEnAT	6.1	T5	II	6.1		LQ18	E4	P002 IBC08	MP10	T3	TP33	SGAH	TU15 TE19	AT	2 (D/E)	V11		CV13 CV28	S9 S19	60	
1611	HEXAEtYLtETRAFOsFAT	6.1	T1	II	6.1		LQ17	E4	P001 IBC02	MP15	T7	TP2	L4BH	TU15 TE19	AT	2 (D/E)			CV13 CV28	S9 S19	60	
1612	HEXAEtYLtETRAFOsFAT OCH DÄRMED KOMPriMERADE GASBLANDNINGAR	2	1T		2.3		LQ0	E0	P200	MP9	(M)		CXBH(M)	T44 TT9	AT	1 (C/D)			CV9 CV10 CV36	S14	26	
1613	CYANVÄTESYRA, VATTENLÖsNING (VÄTECYANID, VATTENLÖsNING) med högst 20 % vätecyanid	6.1	TF1	I	6.1+3	48	LQ0	E5	P601	MP8 MP17	T14	TP2	L15DH(+)	TU14 TU15 TE19 TE21	FL	0 (C/D)			CV1 CV13 CV28	S2 S9 S14	663	
1614	CYANVÄTE, STABILISERAD med mindre än 3 % vatten och absorberat av ett inert, poröst material	6.1	TF1	I	6.1+3	603	LQ0	E5	P099 P601	MP2			RR10			0 (D)			CV1 CV13 CV28	S2 S9 S10 S14		
1616	BLYAcETAT	6.1	T5	III	6.1		LQ9	E1	P002 IBC08 R001	MP10	T1	TP33	SGAH L4BH	TU15 TE19	AT	2 (E)	VV9		CV13 CV28	S9	60	
1617	BLYARSEnATER	6.1	T5	II	6.1		LQ18	E4	P002 IBC08 R001	MP10	T3	TP33	SGAH	TU15 TE19	AT	2 (D/E)	V11		CV13 CV28	S9 S19	60	
1618	BLYARSEnITER	6.1	T5	II	6.1		LQ18	E4	P002 IBC08	MP10	T3	TP33	SGAH	TU15 TE19	AT	2 (D/E)	V11		CV13 CV28	S9 S19	60	
1620	BLYCYANID	6.1	T5	II	6.1		LQ18	E4	P002 IBC08	MP10	T3	TP33	SGAH	TU15 TE19	AT	2 (D/E)	V11		CV13 CV28	S9 S19	60	
1621	LONDON PURPLE	6.1	T5	II	6.1	43	LQ18	E4	P002 IBC08	MP10	T3	TP33	SGAH	TU15 TE19	AT	2 (D/E)	V11		CV13 CV28	S9 S19	60	
1622	MAGNESIUMARSEnAT	6.1	T5	II	6.1		LQ18	E4	P002 IBC08	MP10	T3	TP33	SGAH	TU15 TE19	AT	2 (D/E)	V11		CV13 CV28	S9 S19	60	

UN-nr	Benämning och beskrivning	Klass	Klassificeringskod	Förpackningsgrupp	Etiketter	Särbestämmelser	Begränsade och reducerade mängder	Förpackning			UN-tank och bulkcontainrar	ADR-tank		Fordon för tanktransport	Transportkategori (Tunnelrestriktionskod)	Särbestämmelser för transport			Farlighetsnummer				
								Förpackningsinstruktioner	Särbestämmelser för samemballering	Instruktioner		Särbestämmelser	Tankkod			Särbestämmelser	Kollin Bulk	Lastning, lossning och hantering		Användning			
	3.1.2	2.2	2.2	2.1.1.3	5.2.2	3.3	3.4.6	3.5.1.2	4.1.4	4.1.1.4	4.1.1.0	4.2.5.2	4.2.5.3	4.3	4.3.5, 6.8.4	9.1.1.2	1.1.3.6 (8.6)	7.2.4	7.3.3	7.5.11	8.5	5.3.2.3	
(1)	(2)	(3a)	(3b)	(4)	(5)	(6)	(7a)	(7b)	(8)	(9a)	(9b)	(10)	(11)	(12)	(13)	(14)	(15)	(16)	(17)	(18)	(19)	(20)	
1623	KVICKSILVER(I)ARSENAT	6.1	T5	II	6.1		LQ18	E4	P002 IBC08	B4	MP10	T3	TP33	SGAH	TU15 TE19	AT	2 (D/E)	V11	CV13 CV28	S9 S19		60	
1624	KVICKSILVER(I)KLORID	6.1	T5	II	6.1		LQ18	E4	P002 IBC08	B4	MP10	T3	TP33	SGAH	TU15 TE19	AT	2 (D/E)	V11	CV13 CV28	S9 S19		60	
1625	KVICKSILVER(I)NITRAT	6.1	T5	II	6.1		LQ18	E4	P002 IBC08	B4	MP10	T3	TP33	SGAH	TU15 TE19	AT	2 (D/E)	V11	CV13 CV28	S9 S19		60	
1626	KVICKSILVERKAL(I)UCYANID	6.1	T5	I	6.1		LQ0	E5	P002 IBC07		MP18	T6	TP33	S10AH	TU15 TE19	AT	1 (C/E)	V10 V12	CV1 CV13 CV28	S9 S14		66	
1627	KVICKSILVER(I)NITRAT	6.1	T5	II	6.1		LQ18	E4	P002 IBC08	B4	MP10	T3	TP33	SGAH	TU15 TE19	AT	2 (D/E)	V11	CV13 CV28	S9 S19		60	
1629	KVICKSILVER(I)ACETAT	6.1	T5	II	6.1		LQ18	E4	P002 IBC08	B4	MP10	T3	TP33	SGAH	TU15 TE19	AT	2 (D/E)	V11	CV13 CV28	S9 S19		60	
1630	KVICKSILVER(I)AMMONIUMKLORID	6.1	T5	II	6.1		LQ18	E4	P002 IBC08	B4	MP10	T3	TP33	SGAH	TU15 TE19	AT	2 (D/E)	V11	CV13 CV28	S9 S19		60	
1631	KVICKSILVER(I)BENSOAT	6.1	T5	II	6.4		LQ18	E4	P002 IBC08	B4	MP10	T3	TP33	SGAH	TU15 TE19	AT	2 (D/E)	V11	CV13 CV28	S9 S19		60	
1634	KVICKSILVERBROMIDER	6.1	T5	II	6.1		LQ18	E4	P002 IBC08	B4	MP10	T3	TP33	SGAH	TU15 TE19	AT	2 (D/E)	V11	CV13 CV28	S9 S19		60	
1636	KVICKSILVERCYANID	6.1	T5	II	6.1		LQ18	E4	P002 IBC08	B4	MP10	T3	TP33	SGAH	TU15 TE19	AT	2 (D/E)	V11	CV13 CV28	S9 S19		60	
1637	KVICKSILVERGLUKONAT	6.1	T5	II	6.1		LQ18	E4	P002 IBC08	B4	MP10	T3	TP33	SGAH	TU15 TE19	AT	2 (D/E)	V11	CV13 CV28	S9 S19		60	
1638	KVICKSILVERJODID	6.1	T5	II	6.1		LQ18	E4	P002 IBC08	B4	MP10	T3	TP33	SGAH	TU15 TE19	AT	2 (D/E)	V11	CV13 CV28	S9 S19		60	
1639	KVICKSILVERNUKLEAT	6.1	T5	II	6.1		LQ18	E4	P002 IBC08	B4	MP10	T3	TP33	SGAH	TU15 TE19	AT	2 (D/E)	V11	CV13 CV28	S9 S19		60	
1640	KVICKSILVEROLEAT	6.1	T5	II	6.1		LQ18	E4	P002 IBC08	B4	MP10	T3	TP33	SGAH	TU15 TE19	AT	2 (D/E)	V11	CV13 CV28	S9 S19		60	
1641	KVICKSILVEROXID	6.1	T5	II	6.1		LQ18	E4	P002 IBC08	B4	MP10	T3	TP33	SGAH	TU15 TE19	AT	2 (D/E)	V11	CV13 CV28	S9 S19		60	
1642	KVICKSILVEROXICYANID, OKÄNSLIGGJÖRD	6.1	T5	II	6.1		LQ18	E4	P002 IBC08	B4	MP10	T3	TP33	SGAH	TU15 TE19	AT	2 (D/E)	V11	CV13 CV28	S9 S19		60	
1643	KVICKSILVERKAL(I)IJODID	6.1	T5	II	6.1		LQ18	E4	P002 IBC08	B4	MP10	T3	TP33	SGAH	TU15 TE19	AT	2 (D/E)	V11	CV13 CV28	S9 S19		60	
1644	KVICKSILVER(S)ALICYLAT	6.1	T5	II	6.1		LQ18	E4	P002 IBC08	B4	MP10	T3	TP33	SGAH	TU15 TE19	AT	2 (D/E)	V11	CV13 CV28	S9 S19		60	
1645	KVICKSILVER(S)ULFAT	6.1	T5	II	6.1		LQ18	E4	P002 IBC08	B4	MP10	T3	TP33	SGAH	TU15 TE19	AT	2 (D/E)	V11	CV13 CV28	S9 S19		60	
1646	KVICKSILVERTIOCYANAT	6.1	T5	II	6.1		LQ18	E4	P002 IBC08	B4	MP10	T3	TP33	SGAH	TU15 TE19	AT	2 (D/E)	V11	CV13 CV28	S9 S19		60	
1647	METYLBROMID- OCH ETYLENDIBROMIDBLANDNING, FLYTANDE	6.1	T1	I	6.1		LQ0	E5	P602		MP8 MP17	T20	TP2	L10CH	TU14 TU15 TE19 TE21	AT	1 (C/E)		CV1 CV13 CV13 CV28	S9 S14		66	
1648	ACETONITRIL	3	F1	II	3		LQ4	E2	P001 IBC02		MP19	T7	TP2	LGBF		FL	2 (D/E)			S2 S20		33	
1649	ANTIKNACKNINGSMEDDEL FÖR MOTORBRÄNSLE, med flampunkt över 60°C	6.1	T3	I	6.1		LQ0	E5	P602		MP8 MP17	T14	TP2	L10CH	TU14 TU15 TE19 TE21 TT6	AT	1 (C/E)		CV1 CV13 CV13 CV28	S9 S14		66	
1649	ANTIKNACKNINGSMEDDEL FÖR MOTORBRÄNSLE, med flampunkt högst 60°C	6.1	TF1	I	6.1+3		LQ0	E5	P602		MP8 MP17	T14	TP2	L10CH	TU14 TU15 TE19 TE21 TT6	FL	1 (C/D)		CV1 CV13 CV13 CV28	S2 S9 S14		663	
1650	beta-NAFTYLAMIN, FAST	6.1	T2	II	6.1		LQ18	E4	P002 IBC08	B4	MP10	T3	TP33	SGAH L4BH	TU15 TE19	AT	2 (D/E)	V11	CV13 CV28	S9 S19		60	
1651	NAFTYLTIUREA	6.1	T2	II	6.1	43	LQ18	E4	P002 IBC08	B4	MP10	T3	TP33	SGAH	TU15 TE19	AT	2 (D/E)	V11	CV13 CV28	S9 S19		60	
1652	NAFTYLUREA	6.1	T2	II	6.1		LQ18	E4	P002 IBC08	B4	MP10	T3	TP33	SGAH	TU15 TE19	AT	2 (D/E)	V11	CV13 CV28	S9 S19		60	

UN-nr	Benämning och beskrivning	Klass	Klassificeringskod	Förpackningsgrupp	Etiketter	Särbestäm- melser	Begränsade och reducerade mängder		Förpackning			UN-tankar och bulkcontainrar		ADR-tank		Fordon för tank- transport	Transport- kategori (Tunnel- restrik- tionskod)	Särbestäm- melser för transport			Farlighets- nummer
							(7a)	(7b)	Förpack- nings- instruk- tioner	Särbe- stäm- melser för sam- emballering	Instruk- tioner	Särbe- stäm- melser	Tankkod	Särbestäm- melser	Kollin Bulk			Lastning, lossning och han- tering	Använd- ning		
	3.1.2	2.2	2.2	2.1.1.3	5.2.2	3.3	3.46	3.5.1.2	4.1.4	4.1.10	4.2.5.2	4.2.5.3	4.3	4.3.5, 6.8.4	9.1.1.2	1.1.3.6 (8.6)	7.5.11	7.3.3	7.5.11	8.5	5.3.2.3
(1)	(2)	(3a)	(3b)	(4)	(5)	(6)	(7a)	(7b)	(8)	(9a)	(10)	(11)	(12)	(13)	(14)	(15)	(16)	(17)	(18)	(19)	(20)
1653	NICKELCYANID	6.1	T5	II	6.1		LQ18	E4	P002 IBC08	B4	MP10	T3	TP33	SGAH L4BH	TU15 TE19	2 (D/E)	V11	CV13 CV28	S9 S19		60
1654	NIKOTIN	6.1	T1	II	6.1		LQ17	E4	P001 IBC02		MP15			TU15 TE19	AT	2 (D/E)		CV13 CV28	S9 S19		60
1655	NIKOTINFÖRENING, FAST, N.O.S. eller NIKOTINBEREDNING, FAST, N.O.S.	6.1	T2	I	6.1	43 274	LQ0	E5	P002 IBC07		MP18	T6	TP33	S10AH L10CH	TU15 TE19	1 (C/E)	V10 V12	CV1 CV13 CV28	S9 S14		66
1655	NIKOTINFÖRENING, FAST, N.O.S. eller NIKOTINBEREDNING, FAST, N.O.S.	6.1	T2	II	6.1	43 274	LQ18	E4	P002 IBC08	B4	MP10	T3	TP33	SGAH L4BH	TU15 TE19	2 (D/E)	V11	CV13 CV28	S9 S19		60
1655	NIKOTINFÖRENING, FAST, N.O.S. eller NIKOTINBEREDNING, FAST, N.O.S.	6.1	T2	III	6.1	43 274	LQ9	E1	P002 IBC08 LP02 R001	B3	MP10	T1	TP33	SGAH L4BH	TU15 TE19	2 (E)	VV9	CV13 CV28	S9		60
1656	NIKOTINHYDROKLORID, FLYTANDE eller NIKOTINHYDROKLORID, LÖSNING	6.1	T1	II	6.1	43	LQ17	E4	P001 IBC02		MP15			L4BH	TU15 TE19	2 (D/E)		CV13 CV28	S9 S19		60
1656	NIKOTINHYDROKLORID, FLYTANDE eller NIKOTINHYDROKLORID, LÖSNING	6.1	T1	III	6.1	43	LQ7	E1	P001 IBC03 LP01 R001		MP19			L4BH	TU15 TE19	2 (E)		CV13 CV28	S9		60
1657	NIKOTINSALICYLAT	6.1	T2	II	6.1		LQ18	E4	P002 IBC08	B4	MP10	T3	TP33	SGAH L4BH	TU15 TE19	2 (D/E)	V11	CV13 CV28	S9 S19		60
1658	NIKOTINSULFAT, LÖSNING	6.1	T1	II	6.1		LQ17	E4	P001 IBC02		MP15	T7	TP2	L4BH	TU15 TE19	2 (D/E)		CV13 CV28	S9 S19		60
1658	NIKOTINSULFAT, LÖSNING	6.1	T1	III	6.1		LQ7	E1	P001 IBC03 LP01 R001		MP19	T7	TP2	L4BH	TU15 TE19	2 (E)		CV13 CV28	S9		60
1659	NIKOTINTARTRAT	6.1	T2	II	6.1		LQ18	E4	P002 IBC08	B4	MP10	T3	TP33	SGAH L4BH	TU15 TE19	2 (D/E)	V11	CV13 CV28	S9 S19		60
1660	KVÄVEOXID, KOMPRIMERAD	2	1TOC		2.3 +5.1 +8		LQ0	E0	P200		MP9			L4BH	TU15 TE19	2 (D/E)		CV9 CV10 CV36	S14		
1661	NITROANILINER (o-, m-, p-)	6.1	T2	II	6.1	279	LQ18	E4	P002 IBC08	B4	MP10	T3	TP33	SGAH L4BH	TU15 TE19	2 (D/E)	V11	CV13 CV28	S9 S19		60
1662	NITROBENSEN	6.1	T1	II	6.1	279	LQ17	E4	P001 IBC02		MP15	T7	TP2	L4BH	TU15 TE19	2 (D/E)		CV13 CV28	S9 S19		60
1663	NITROFENOLER (o-, m-, p-)	6.1	T2	III	6.1	279	LQ9	E1	P002 IBC08 LP02 R001	B3	MP10	T1	TP33	SGAH L4BH	TU15 TE19	2 (E)		CV13 CV28	S9		60
1664	NITROTOLUENER, FLYTANDE	6.1	T1	II	6.1		LQ17	E4	P001 IBC02		MP15	T7	TP2	L4BH	TU15 TE19	2 (D/E)		CV13 CV28	S9 S19		60
1665	NITROXYLENER, FLYTANDE	6.1	T1	II	6.1		LQ17	E4	P001 IBC02		MP15	T7	TP2	L4BH	TU15 TE19	2 (D/E)		CV13 CV28	S9 S19		60
1669	PENTAKLORETAN	6.1	T1	II	6.1		LQ17	E4	P001 IBC02		MP15	T7	TP2	L4BH	TU15 TE19	2 (D/E)		CV13 CV28	S9 S19		60
1670	PERKLORMETYLMERKAPTAN	6.1	T1	I	6.1		LQ0	E5	P602		MP8 MP17	T14	TP2	L10CH	TU14 TU15 TE19 TE21	1 (C/E)		CV1 CV13 CV28	S9 S14		66
1671	FENOL, FAST	6.1	T2	II	6.1	279	LQ18	E4	P002 IBC08	B4	MP10	T3	TP33	SGAH	TU15 TE19	2 (D/E)	V11	CV13 CV28	S9 S19		60
1672	FENYLKARBYLAMINKLORID	6.1	T1	I	6.1		LQ0	E5	P602		MP8 MP17	T14	TP2	L10CH	TU14 TU15 TE19 TE21	1 (C/E)		CV1 CV13 CV28	S9 S14		66
1673	FENYLENDIAMINER (o-, m-, p-)	6.1	T2	III	6.1	279	LQ9	E1	P002 IBC08 LP02 R001	B3	MP10	T1	TP33	SGAH L4BH	TU15 TE19	2 (E)	VV9	CV13 CV28	S9		60

UN-nr	Benämning och beskrivning	Klass	Klassificeringskod	Förpackningsgrupp	Etiketter	Särbestämmelser	Begränsade och reducerade mängder		Förpackning			UN-tankar och bulkcontainrar		ADR-tank		Fordon för tanktransport	Transportkategori (Tunnelrestriktionskod)	Särbestämmelser för transport			Farlighetsnummer	
							(7a)	(7b)	Förpackningsinstruktioner	Särbestämmelser för samemballering	Instruktioner	Särbestämmelser	Tankkod	Särbestämmelser	Kollin Bulk			Lastning, lossning och hantering	Användning			
	3.1.2	2.2	2.2	2.1.1.3	5.2.2	3.3	3.4.6	3.5.1.2	4.1.4	4.1.1.0	4.2.5.2	4.2.5.3	4.3	4.3.5, 6.8.4	9.1.1.2	1.1.3.6 (6.6)	7.2.4	7.3.3	7.5.11	8.5	5.3.2.3	
(1)	(2)	(3a)	(3b)	(4)	(5)	(6)	(7a)	(7b)	(8)	(9a)	(9b)	(10)	(11)	(12)	(13)	(14)	(15)	(16)	(17)	(18)	(19)	(20)
1674	FENYLKIVICKSILVERACETAT	6.1	T3	II	6.1	43	LQ18	E4	P002 IBC08	B4	MP10	T3	TP33	SGAH L4BH	TU15 TE19	AT	2 (D/E)	CV13 CV28	S9 S19		60	
1677	KALIUMARSENAT	6.1	T5	II	6.1		LQ18	E4	P002 IBC08	B4	MP10	T3	TP33	SGAH	TU15 TE19	AT	2 (D/E)	CV13 CV28	S9 S19		60	
1678	KALIUMARSENIT	6.1	T5	II	6.1		LQ18	E4	P002 IBC08	B4	MP10	T3	TP33	SGAH	TU15 TE19	AT	2 (D/E)	CV13 CV28	S9 S19		60	
1679	KALIUMKOPPARCYANID	6.1	T5	II	6.1		LQ18	E4	P002 IBC08	B4	MP10	T3	TP33	SGAH	TU15 TE19	AT	2 (D/E)	CV13 CV28	S9 S19		60	
1680	KALIUMCYANID, FAST	6.1	T5	I	6.1		LQ0	E5	P002 IBC07		MP18	T6	TP33	S10AH	TU15 TE19	AT	1 (C/E)	CV1 CV13 CV28	S9 S14		66	
1683	SILVERARSENIT	6.1	T5	II	6.1		LQ18	E4	P002 IBC08	B4	MP10	T3	TP33	SGAH	TU15 TE19	AT	2 (D/E)	CV13 CV28	S9 S19		60	
1684	SILVERCYANID	6.1	T5	II	6.1		LQ18	E4	P002 IBC08	B4	MP10	T3	TP33	SGAH	TU15 TE19	AT	2 (D/E)	CV13 CV28	S9 S19		60	
1685	NATRIUMARSENAT	6.1	T5	II	6.1		LQ18	E4	P002 IBC08	B4	MP10	T3	TP33	SGAH	TU15 TE19	AT	2 (D/E)	CV13 CV28	S9 S19		60	
1686	NATRIUMARSENIT, VATTENLÖSNING	6.1	T4	II	6.1	43	LQ17	E4	P001 IBC02		MP15	T7	TP2	L4BH	TU15 TE19	AT	2 (D/E)	CV13 CV28	S9 S19		60	
1686	NATRIUMARSENIT, VATTENLÖSNING	6.1	T4	III	6.1	43	LQ7	E1	P001 IBC03 LP01 R001		MP19	T4	TP2	L4BH	TU15 TE19	AT	2 (E)	CV13 CV28	S9		60	
1687	NATRIUMAZID	6.1	T5	II	6.1		LQ18	E4	P002 IBC08	B4	MP10	T3	TP33	SGAH	TU15 TE19	AT	2 (D/E)	CV13 CV28	S9 S19		60	
1688	NATRIUMKADYLAT	6.1	T5	II	6.1		LQ18	E4	P002 IBC08	B4	MP10	T3	TP33	SGAH	TU15 TE19	AT	2 (D/E)	CV13 CV28	S9 S19		60	
1689	NATRIUMCYANID, FAST	6.1	T5	I	6.1		LQ0	E5	P002 IBC07		MP18	T6	TP33	S10AH	TU15 TE19	AT	1 (C/E)	CV1 CV13 CV28	S9 S14		66	
1690	NATRIUMFLUORID, FAST	6.1	T5	III	6.1		LQ9	E1	P002 IBC08 R001	B3	MP10	T1	TP33	SGAH	TU15 TE19	AT	2 (E)	VV9	CV13 CV28	S9	60	
1691	STRONTIUMARSENIT	6.1	T5	II	6.1		LQ18	E4	P002 IBC08	B4	MP10	T3	TP33	SGAH	TU15 TE19	AT	2 (D/E)	CV13 CV28	S9 S19		60	
1692	STRYKNIN eller STRYKNINSALT	6.1	T2	I	6.1		LQ0	E5	P002 IBC07		MP18	T6	TP33	S10AH	TU15 TE19	AT	1 (C/E)	CV1 CV13 CV28	S14		66	
1693	TARGASÄMNE, FLYTANDE, N.O.S.	6.1	T1	I	6.1	274	LQ0	E5	P001		MP8 MP17			L10CH	TU14 TU15 TE19 TE21	AT	1 (C/E)	CV1 CV13 CV28	S9 S14		66	
1693	TARGASÄMNE, FLYTANDE, N.O.S.	6.1	T1	II	6.1	274	LQ17	E4	P001 IBC02		MP15			L4BH	TU15 TE19	AT	2 (D/E)	CV13 CV28	S9 S19		60	
1694	BROMBENSILCYANIDER, FLYTANDE	6.1	T1	I	6.1	138	LQ0	E5	P001		MP8 MP17	T14	TP2	L10CH	TU14 TU15 TE19 TE21	AT	1 (C/E)	CV1 CV13 CV28	S9 S14		66	
1695	KLORACETON, STABILISERAD	6.1	TFC	I	6.1 +3+8		LQ0	E5	P001		MP8 MP17	T20	TP2 TP35	L10CH	TU14 TU15 TE19 TE21	FL	1 (C/D)	CV1 CV13 CV28	S2 S9 S14		663	
1697	KLORACETOFENON, FAST	6.1	T2	II	6.1		LQ18	E4	P002 IBC08	B4	MP10	T3	TP33	SGAH L4BH	TU15 TE19	AT	2 (D/E)	CV13 CV28	S9 S19		60	
1698	DIFENYLAMINKLORARSIN	6.1	T3	I	6.1		LQ0	E5	P002		MP18	T6	TP33	S10AH	TU15 TE19	AT	1 (C/E)	CV1 CV13 CV28	S9 S14		66	
1699	DIFENYLKLOARSIN, FLYTANDE	6.1	T3	I	6.1		LQ0	E5	P001		MP8 MP17			L10CH	TU14 TU15 TE19 TE21	AT	1 (C/E)	CV1 CV13 CV28	S9 S14		66	

UN-nr	Benämning och beskrivning	Klass	Klassificeringskod	Förpackningsgrupp	Etiketter	Särbestämmelser	Begränsade och reducerade mängder	Förpackning		UN-tankar och bulkcontainrar		ADR-tank		Fordon för tanktransport	Transportkategori (Tunnelsestrickenskod)	Särbestämmelser för transport			Farlighetsnummer		
								Förpackningsinstruktioner	Särbestämmelser för samemballering	Instruktioner	Särbestämmelser	Tankkod	Särbestämmelser			Kollin Bulk	Lastning, lossning och hantering	Användning			
(1)	(2)	(3a)	(3b)	(4)	(5)	(6)	(7a)	(8)	(9a)	(9b)	(10)	(11)	(12)	(13)	(14)	(15)	(16)	(17)	(18)	(19)	(20)
	3.1.2	2.2	2.2	2.1.1.3	5.2.2	3.3	3.4.6 3.5.1.2	4.1.4 4.1.4	4.1.10	4.2.5.2 7.3.2	4.2.5.3	4.3	4.3.5, 6.8.4	9.1.1.2	1.1.3.6 (8.6)	7.2.4	7.3.3	7.5.11	8.5		5.3.2.3
1700	TARGASLUJS	6.1	TF3	II	6.1 +4.1		LQ18	P800							2	CV13 CV28	CV13 CV28	CV13 CV28	S9	S19	
1701	XYLYLBROMID, FLYTANDE	6.1	T1	II	6.1		LQ17	P001 IBC02	MP15	T7	TP2	L4BH	TU15 TE19	AT	2	CV13 CV28	CV13 CV28	CV13 CV28	S9	S19	60
1702	1.1.2.2-TETRAKLORETAN	6.1	T1	II	6.1		LQ17	P001 IBC02	MP15	T7	TP2	L4BH	TU15 TE19	AT	2	CV13 CV28	CV13 CV28	CV13 CV28	S9	S19	60
1704	TETRAETYLDIPIROFOSFAT	6.1	T2	II	6.1	43	LQ18	P001 IBC02	MP10	T7	TP2	SGAH L4BH	TU15 TE19	AT	2	CV13 CV28	CV13 CV28	CV13 CV28	S9	S19	60
1707	TALLIUMFÖRENING, N.O.S.	6.1	T5	II	6.1	43 274	LQ18	P002 IBC08	MP10	T3	TP33	SGAH L4BH	TU15 TE19	AT	2	CV13 CV28	CV13 CV28	CV13 CV28	S9	S19	60
1708	TOLUIDINER, FLYTANDE	6.1	T1	II	6.1	279	LQ17	P001 IBC02	MP15	T7	TP2	L4BH	TU15 TE19	AT	2	CV13 CV28	CV13 CV28	CV13 CV28	S9	S19	60
1709	2,4-DIAMINOTOLUEN, FAST	6.1	T2	III	6.1		LQ9	P002 IBC08 LP02 R001	MP10	T1	TP33	SGAH L4BH	TU15 TE19	AT	2	CV13 CV28	CV13 CV28	CV13 CV28	S9	S19	60
1710	TRIKLORETYLEN	6.1	T1	III	6.1		LQ7	P001 IBC03 LP01 R001	MP19	T4	TP1	L4BH	TU15 TE19	AT	2	CV13 CV28	CV13 CV28	CV13 CV28	S9	S19	60
1711	XYLIDINER, FLYTANDE	6.1	T1	II	6.1		LQ17	P001 IBC02	MP15	T7	TP2	L4BH	TU15 TE19	AT	2	CV13 CV28	CV13 CV28	CV13 CV28	S9	S19	60
1712	ZINKARSENAT eller ZINKARSENIT eller ZINKARSENAT OCH ZINKARSENIT, BLANDNING	6.1	T5	II	6.1		LQ18	P002 IBC08	MP10	T3	TP33	SGAH	TU15 TE19	AT	2	CV13 CV28	CV13 CV28	CV13 CV28	S9	S19	60
1713	ZINKCYANID	6.1	T5	I	6.1		LQ0	P002 IBC07	MP18	T6	TP33	S10AH	TU15 TE19	AT	1	CV1 CV13 CV28	V10 V12	CV1 CV13 CV28	S9 S14	S14	66
1714	ZINKFOSFID	4.3	WT2	I	4.3+6.1		LQ0	P403	MP2						1	CV23	CV28	CV23	S14	S14	
1715	ÄTTIKSYRAANHYDRID	8	CF1	II	8+3		LQ22	P001 IBC02	MP15	T7	TP2	L4BN		FL	2				S2	S2	83
1716	ACETYLKLORID	8	C3	II	8		LQ22	P001 IBC02	MP15	T8	TP2	L4BN		AT	2						80
1717	ACETYLKLORID	3	FC	II	3+8		LQ4	P001 IBC02	MP19	T8	TP2	L4BH		FL	2				S2 S20	S20	X338
1718	BUTYLSYRAFOSFAT	8	C3	III	8		LQ7	P001 IBC03 LP01 R001	MP19	T4	TP1	L4BN		AT	3						80
1719	KAUSTIK ALKALI, FLYTANDE, N.O.S.	8	C5	II	8	274	LQ22	P001 IBC02	MP15	T11	TP2 TP27	L4BN		AT	2						80
1719	KAUSTIK ALKALI, FLYTANDE, N.O.S.	8	C5	III	8	274	LQ7	P001 IBC03 R001	MP19	T7	TP1 TP28	L4BN		AT	3						80
1722	ALLYLKLOFORMAT	6.1	TFC	I	6.1+3 +6		LQ0	P001	MP8 MP17	T14	TP2	L10CH	TU14, TU15 TE19 TE21	FL	1		CV1 CV13 CV28	S2 S9 S14	S14	S14	668
1723	ALLYLJODID	3	FC	II	3+8		LQ4	P001 IBC02	MP19	T7	TP2	L4BH		FL	2				S2 S20	S20	338
1724	ALLYLTRIKLORSILAN, STABILISERAD	8	CF1	II	8+3		LQ22	P010	MP15	T10	TP2 TP7	L4BN		FL	2				S2	S2	X839
1725	ALUMINIUMBROMID, VATTENFRI	8	C2	II	8	588	LQ23	P002 IBC08	MP10	T3	TP33	SGAN		AT	2		V11				80
1726	ALUMINIUMKLORID, VATTENFRI	8	C2	II	8	588	LQ23	P002 IBC08	MP10	T3	TP33	SGAN		AT	2		V11				80
1727	AMMONIUMVÄTEDIFLUORID, FAST	8	C2	II	8		LQ23	P002 IBC08	MP10	T3	TP33	SGAN		AT	2		V11				80
1728	AMYLTRIKLORSILAN	8	C3	II	8		LQ22	P010	MP15	T10	TP2 TP7	L4BN		AT	2						X80

UN-nr	Benämning och beskrivning	Klass	Klassificeringskod	Förpackningsgrupp	Etiketter	Särbestämmelser	Begränsade reducerade mängder		Förpackning			UN-tankar och bulkcontainrar		ADR-tank		Fordon för tanktransport	Transportkategori (Tunnelrestriktionskod)	Särbestämmelser för transport			Farlighetsnummer	
							(7a)	(7b)	(8)	Förpackningsinstruktioner	Särbestämmelser för samemballering	Instruktioner	Särbestämmelser	Tankkod	Särbestämmelser			Kollin Bulk	Lastning, lossning och hantering	Användning		
	3.1.2	2.2	2.2	2.1.1.3	5.2.2	3.3	3.4.6	3.5.1.2	4.1.4	4.1.10	4.2.5.2	4.2.5.3	4.3	4.3.5, 6.8.4	9.1.1.2	1.1.3.6 (6.6)	7.2.4	7.3.3	7.5.11	8.5	5.3.2.3	
(1)	(2)	(3a)	(3b)	(4)	(5)	(6)	(7a)	(7b)	(8)	(9a)	(9b)	(10)	(11)	(12)	(13)	(14)	(15)	(16)	(17)	(18)	(19)	(20)
1729	ANISOYLKLORID	8	C4	II	8		LQ23	E2	P002 IBC08	B4	MP10	TP33	SGAN L4BN		AT	2 (E)	V11				80	
1730	ANTIMONPENTAKLORID, FLYTANDE	8	C1	II	8		LQ22	E2	P001 IBC02		MP15	TP2	L4BN		AT	2 (E)					X80	
1731	ANTIMONPENTAKLORIDLÖSNING	8	C1	II	8		LQ22	E2	P001 IBC02		MP15	TP2	L4BN		AT	2 (E)					80	
1731	ANTIMONPENTAKLORIDLÖSNING	8	C1	III	8		LQ7	E1	P001 IBC03 LP01 R001		MP19	TP1	L4BN		AT	3 (E)					80	
1732	ANTIMONPENTAFLUORID	8	CT1	II	8 +6.1		LQ22	E2	P001 IBC02		MP15	TP2	L4BN		AT	2 (E)		CV13 CV28			86	
1733	ANTIMONTRIKLORID	8	C2	II	8		LQ23	E2	P002 IBC08	B4	MP10	TP33	SGAN L4BN		AT	2 (E)	V11				80	
1736	BENSOYLKLORID	8	C3	II	8		LQ22	E2	P001 IBC02		MP15	TP2	L4BN		AT	2 (E)					80	
1737	BENSYLBROMID	6.1	TC1	II	6.1		LQ17	E4	P001 IBC02		MP15	TP2	L4BH	TU15 TE19	AT	2 (D/E)		CV13 CV28	S9 S19		68	
1738	BENSYLKLORID	6.1	TC1	II	6.1	+8	LQ17	E4	P001 IBC02		MP15	TP2	L4BH	TU15 TE19	AT	2 (D/E)		CV13 CV28	S9 S19		68	
1739	BENSYLKLORFORMIAT	8	C9	I	8		LQ0	E0	P001 MP17		MP8 MP17	TP2	L10BH		AT	1 (E)				S20	88	
1740	VÄTEDIFLUORIDER, FASTA, N.O.S.	8	C2	II	8	274 517	LQ23	E2	P002 IBC08	B4	MP10	TP33	SGAN		AT	2 (E)	V11				80	
1740	VÄTEDIFLUORIDER, FASTA, N.O.S.	8	C2	III	8	274 517	LQ24	E1	P002 IBC08 LP02 R001	B3	MP10	TP33	SGAV		AT	3 (E)	VV9				80	
1741	BORTRIKLORID	2	2TC		2.3+8		LQ0	E0	P200		MP9 (M)			AT	1 (C/D)			CV9 CV10 CV36	S14		268	
1742	BORTRIFLUORID-ÄTTIKSYRAKOMPLEX, FLYTANDE	8	C3	II	8		LQ22	E2	P001 IBC02		MP15	TP2	L4BN		AT	2 (E)					80	
1743	BORTRIFLUORID-PROPIONSYRAKOMPLEX, FLYTANDE	8	C3	II	8		LQ22	E2	P001 IBC02		MP15	TP2	L4BN		AT	2 (E)					80	
1744	BROM eller BROMLÖSNING	8	CT1	I	8+6.1		LQ0	E0	P804		MP2	TP2 TP10	L21DH(+)	TU14 TU33 T05 TE21 TT2 TM3 TM5	AT	1 (C/D)		CV13 CV28	S14		886	
1745	BROMPENTAFLUORID	5.1	OTC	I	5.1 +6.1 +8		LQ0	E0	P200		MP2	TP2	L10DH	TU3	AT	1 (B/E)		CV24 CV28	S14		568	
1746	BROMTRIFLUORID	5.1	OTC	I	5.1 +6.1 +8		LQ0	E0	P200		MP2	TP2	L10DH	TU3	AT	1 (B/E)		CV24 CV28	S14		568	
1747	BUTYLTRIKLORSILAN	8	CF1	II	8+3		LQ22	E2	P010		MP15	TP2 TP7	L4BN		FL	2 (D/E)				S2	X83	
1748	KALCIUMHYPOKLORID, TORR eller KALCIUMHYPOKLORID, TORR BLANDNING med över 39 % aktivt klor (8.8 % aktivt syre)	5.1	O2	II	5.1	313 314 589	LQ11	E2	P002 IBC08	B4 B13	MP10		SGAN	TU3	AT	2 (E)	V11		CV24 CV35		50	
1748	KALCIUMHYPOKLORID, TORR eller KALCIUMHYPOKLORID, TORR BLANDNING med över 39 % aktivt klor (8.8 % aktivt syre)	5.1	O2	III	5.1	316 589	LQ12	E1	P002 IBC08 R001	B4	MP10		SGAV	TU3	AT	3 (E)		CV24 CV35			50	
1749	KLORTRIFLUORID	2	2TOC		2.3+5.1 +8		LQ0	E0	P200		MP9 (M)		PXBH(M)	TA4 TT9	AT	1 (C/D)		CV9 CV10 CV36	S14		265	
1750	KLORÄTTIKSYRALÖSNING	6.1	TC1	II	6.1 +8		LQ17	E4	P001 IBC02		MP15	TP2	L4BH	TU15 TE19	AT	2 (D/E)			CV13 CV28	S9 S19	68	

UN-nr	Benämning och beskrivning	Klass	Klassificeringskod	Förpackningsgrupp	Etiketter	Särbestämmelser	Begränsade och reducerade mängder		Förpackning		UN-tankar och bulkcontainrar		ADR-tank		Fordon för tanktransport	Transportkategori (Tunnelrestriktionskod)	Särbestämmelser för transport			Farlighetsnummer		
							(7a)	(7b)	(8)	(9a)	(9b)	(10)	(11)	(12)			(13)	(14)	(15)		(16)	(17)
	3.1.2	2.2	2.2	2.1.1.3	5.2.2	3.3	3.4.6	3.5.1.2	4.1.4	4.1.10	4.2.5.2	4.2.5.3	4.3	4.3.5, 6.8.4	9.1.1.2	1.1.3.6 (6.6)	7.2.4	7.3.3	7.5.11	8.5	5.3.2.3	
(1)	(2)	(3a)	(3b)	(4)	(5)	(6)	(7a)	(7b)	(8)	(9a)	(9b)	(10)	(11)	(12)	(13)	(14)	(15)	(16)	(17)	(18)	(19)	(20)
1751	KLORÄTTIKSYRA, FAST	6.1	TC2	II	6.1 +8		LQ18	E4	P002 IBC08	B4	MP10	T3	TP33	SGAH	TU15 TE19	AT	2 (D/E)	CV13 CV28	S9 S19		68	
1752	KLORACETYLKLORID	6.1	TC1	I	6.1 +8		LQ0	E5	P001	MP17	MP8 MP17	T20	TP2 TP35	L10CH	TU14 TU15 TE19 TE21	AT	1 (C/E)	CV1 CV13 CV28	S9 S14		668	
1753	KLORFENYLTRIKLORSILAN	8	C3	II	8		LQ22	E2	P010		MP15	T10	TP2 TP7	L4BN		AT	2 (E)				X80	
1754	KLORSULFONSYRA, med eller utan svaveltrioxid	8	C1	I	8		LQ0	E0	P001	MP8	MP8 MP17	T20	TP2	L10BH		AT	1 (E)				S20	X88
1755	KROMSYRALÖSNING	8	C1	II	8 518		LQ22	E2	P001 IBC02	MP15	MP15	T8	TP2	L4BN		AT	2 (E)				80	
1755	KROMSYRALÖSNING	8	C1	III	8 518		LQ7	E1	P001 IBC02 LP01 R001	MP19	MP19	T4	TP1	L4BN		AT	3 (E)				80	
1756	KROMFLUORID, FAST	8	C2	II	8		LQ23	E2	P002 IBC08	B4	MP10	T3	TP33	SGAN		AT	2 (E)	V11	CV13 CV28		80	
1757	KROMFLUORIDÖSNING	8	C1	II	8		LQ22	E2	P001 IBC02		MP15	T7	TP2	L4BN		AT	2 (E)				80	
1757	KROMFLUORIDÖSNING	8	C1	III	8		LQ7	E1	P001 IBC03 LP01 R001	MP19	MP19	T4	TP1	L4BN		AT	3 (E)				80	
1758	KROMOXIKLORID	8	C1	I	8		LQ0	E0	P001	MP8 MP17	MP8 MP17	T10	TP2	L10BH		AT	1 (E)			S20	X88	
1759	FRÄTANDE FAST ÄMNE, N.O.S.	8	C10	I	8 274		LQ0	E0	P002 IBC07	MP18	MP18	T6	TP33	S10AN L10BH		AT	1 (E)	V10 V12		S20	88	
1759	FRÄTANDE FAST ÄMNE, N.O.S.	8	C10	II	8 274		LQ23	E2	P002 IBC08	B4	MP10	T3	TP33	SGAN		AT	2 (E)	V11			80	
1759	FRÄTANDE FAST ÄMNE, N.O.S.	8	C10	III	8 274		LQ24	E1	P002 IBC08 LP02 R001	B3	MP10	T1	TP33	SGAV L4BN		AT	3 (E)	VV9			80	
1760	FRÄTANDE VÄTSKA, N.O.S.	8	C9	I	8 274		LQ0	E0	P001	MP8 MP17	MP8 MP17	T14	TP2 TP27	L10BH		AT	1 (E)			S20	88	
1760	FRÄTANDE VÄTSKA, N.O.S.	8	C9	II	8 274		LQ22	E2	P001 IBC02	MP15	MP15	T11	TP2	L4BN		AT	2 (E)				80	
1760	FRÄTANDE VÄTSKA, N.O.S.	8	C9	III	8 274		LQ7	E1	P001 IBC03 LP01 R001	MP19	MP19	T7	TP1 TP28	L4BN		AT	3 (E)				80	
1761	KOPPARTYLENDIAMINLÖSNING	8	CT1	II	8+6.1		LQ22	E2	P001 IBC02	MP15	MP15	T7	TP2	L4BN		AT	2 (E)	CV13 CV28			86	
1761	KOPPARTYLENDIAMINLÖSNING	8	CT1	III	8+6.1		LQ7	E1	P001 IBC03 R001	MP19	MP19	T7	TP1 TP28	L4BN		AT	3 (E)	CV13 CV28			86	
1762	CYKLOHEXYLTRIKLORSILAN	8	C3	II	8		LQ22	E2	P010	MP15	MP15	T10	TP2 TP7	L4BN		AT	2 (E)				X80	
1763	CYKLOHEXYLTRIKLORSILAN	8	C3	II	8		LQ22	E2	P010	MP15	MP15	T10	TP2 TP7	L4BN		AT	2 (E)				X80	
1764	DIKLORÄTTIKSYRA	8	C3	II	8		LQ22	E2	P001 IBC02	MP15	MP15	T8	TP2	L4BN		AT	2 (E)				80	
1765	DIKLORACETYLKLORID	8	C3	II	8		LQ22	E2	P001 IBC02	MP15	MP15	T7	TP2	L4BN		AT	2 (E)				X80	
1766	DIKLORFENYLTRIKLORSILAN	8	C3	II	8		LQ22	E2	P010	MP15	MP15	T10	TP2 TP7	L4BN		AT	2 (E)				X80	
1767	DIETYLDIKLORSILAN	8	CF1	II	8+3		LQ22	E2	P010	MP15	MP15	T10	TP2 TP7	L4BN		FL	2 (D/E)			S2	X83	

UN-nr	Benämning och beskrivning	Klass	Klassificeringskod	Förpackningsgrupp	Etiketter	Särbestämmelser	Begränsade reducerade mängder	Förpackning		UN-tankar och bulkcontainrar		ADR-tank		Fordon för tanktransport	Transportkategori (Tunnelrestriktionskod)	Särbestämmelser för transport			Farlighetsnummer		
								Förpackningsinstruktioner	Särbestämmelser för samemballering	Instruktioner	Särbestämmelser	Tankkod	Särbestämmelser			Kollin Bulk	Lastning, lossning och hantering	Användning			
(1)	(2)	(3a)	(3b)	(4)	(5)	(6)	(7a)	(8)	(9a)	(9b)	(10)	(11)	(12)	(13)	(14)	(15)	(16)	(17)	(18)	(19)	(20)
3.1.2		2.2	2.2	2.1.1.3	5.2.2	3.3	3.4.6	3.5.1.2	4.1.4	4.1.10	4.2.5.2	4.2.5.3	4.3	4.3.5, 6.8.4	9.1.1.2	1.1.3.6 (6.6)	7.2.4	7.3.3	7.5.11	8.5	5.3.2.3
1768	DIFLUORFOSFORSYRA, VATTENFRI	8	C1	II	8		LQ22	E2	P001 IBC02	MP15	T8	TP2	L4BN		AT	2 (E)					80
1769	DIFENYLDIKLORSILAN	8	C3	II	8		LQ22	E2	P010	MP15	T10	TP2 TP7	L4BN		AT	2 (E)					X80
1770	DIFENYLMETILBROMID	8	C10	II	8		LQ23	E2	P002 IBC08	MP10	T3	TP33	SGAN L4BN		AT	2 (E)	V11				80
1771	DODECYL TRIKLORSILAN	8	C3	II	8		LQ22	E2	P010	MP15	T10	TP2 TP7	L4BN		AT	2 (E)					X80
1773	JÄRNKLORID, VATTENFRI	8	C2	III	8	590	LQ24	E1	P002 IBC08 LP02 R001	MP10	T1	TP33	SGAV		AT	3 (E)	VV9				80
1774	BRANDSLÄCKARLADDNING, fräländ vätska	8	C11	II	8		LQ22	E0	P001 PP4							2 (E)					
1775	FLUORBORSYRA	8	C1	II	8		LQ22	E2	P001 IBC02	MP15	T7	TP2	L4BN		AT	2 (E)					80
1776	FLUORFOSFORSYRA, VATTENFRI	8	C1	II	8		LQ22	E2	P001 IBC02	MP15	T8	TP2	L4BN		AT	2 (E)					80
1777	FLUORSULFONSYRA	8	C1	I	8		LQ0	E0	P001	MP8 MP17	T10	TP2	L10BH		AT	1 (E)				S20	88
1778	FLUORKISELSYRA	8	C1	II	8		LQ22	E2	P001 IBC02	MP15	T8	TP2	L4BN		AT	2 (E)					80
1779	MYRSYRA med mer än 85 vikt-% syra	8	CF1	II	8+3		LQ22	E2	P001 IBC02	MP15	T7	TP2	L4BN		FL	2 (D/E)				S2	83
1780	FUMARYLKLORID	8	C3	II	8		LQ22	E2	P001 IBC02	MP15	T7	TP2	L4BN		AT	2 (E)					80
1781	HEXADECYL TRIKLORSILAN	8	C3	II	8		LQ22	E2	P010	MP15	T10	TP2 TP7	L4BN		AT	2 (E)					X80
1782	HEXAFLUORFOSFORSYRA	8	C1	II	8		LQ22	E2	P001 IBC02	MP15	T8	TP2	L4BN		AT	2 (E)					80
1783	HEXAMETYLENDIAMINLÖSNING	8	C7	II	8		LQ22	E2	P001 IBC02	MP15	T7	TP2	L4BN		AT	2 (E)					80
1783	HEXAMETYLENDIAMINLÖSNING	8	C7	III	8		LQ7	E1	P001 IBC03 LP01 R001	MP19	T4	TP1	L4BN		AT	3 (E)					80
1784	HEXYL TRIKLORSILAN	8	C3	II	8		LQ22	E2	P010	MP15	T10	TP2 TP7	L4BN		AT	2 (E)					X80
1786	FLUORVÄTESYRA OCH SVAVELSYRABLÄNDNING	8	CT1	I	8+6.1		LQ0	E0	P001	MP8 MP17	T10	TP2	L10DH TU14 TE21		AT	1 (C/D)		CV13 CV28	S14		886
1787	JODVÄTESYRA	8	C1	II	8		LQ22	E2	P001 IBC02	MP15	T7	TP2	L4BN		AT	2 (E)					80
1787	JODVÄTESYRA	8	C1	III	8		LQ7	E1	P001 IBC03 LP01 R001	MP19	T4	TP1	L4BN		AT	3 (E)					80
1788	BROMVÄTESYRA	8	C1	II	8	519	LQ22	E2	P001 IBC02	MP15	T7	TP2	L4BN		AT	2 (E)					80
1788	BROMVÄTESYRA	8	C1	III	8	519	LQ7	E1	P001 IBC03 LP01 R001	MP19	T4	TP1	L4BN		AT	3 (E)					80
1789	KLORVÄTESYRA	8	C1	II	8	520	LQ22	E2	P001 IBC02	MP15	T8	TP2	L4BN		AT	2 (E)					80
1789	KLORVÄTESYRA	8	C1	III	8	520	LQ7	E1	P001 IBC03 LP01 R001	MP19	T4	TP1	L4BN		AT	3 (E)					80

UN-nr	Benämning och beskrivning	Klassificeringskod	Förpackningsgrupp	Etiketter	Särbestämmelser	Begränsade och reducerade mängder	Förpackning				UN-tankar och bulkcontainrar		ADR-tank		Fordon för tanktransport	Transportkategori (Tunnelsestraktionskod)	Särbestämmelser för transport			Farlighetsnummer
							Förpackningsinstruktioner	Särbestämmelser för samemballering	Instruktioner	Särbestämmelser	Tankkod	Särbestämmelser	Kollin Bulk	Lastning, lossning och hantering			Användning			
(1)	(2)	(3a)	(4)	(5)	(6)	(7a)	(8)	(9a)	(9b)	(10)	(11)	(12)	(13)	(14)	(15)	(16)	(17)	(18)	(19)	(20)
3.1.2		2.2	2.1.1.3	5.2.2	3.3	3.4.6	3.5.1.2	4.1.4	4.1.10	4.2.5.2	4.2.5.3	4.3	4.3.5, 6.8.4	9.1.1.2	1.1.3.6 (6.6)	7.2.4	7.3.3	7.5.11	8.5	5.3.2.3
1790	FLUORVÄTESYRA med mer än 85 % vätefluorid	8	CT1	I	8+6.1	640I	LQ0	E0	MP2	T10	TP2	L21DH(+)	TU14, TU84, TC1, TE21, TA4, TT9, TM3	AT	1 (C/D)				S14	886
1790	FLUORVÄTESYRA med mer än 60 % men högst 85 % vätefluorid	8	CT1	I	8+6.1	640J	LQ0	E0	MP8, MP17	T10	TP2	L10DH	TU14, TE21	AT	1 (C/D)				S14	886
1790	FLUORVÄTESYRA med högst 60 % vätefluorid	8	CT1	II	8+6.1		LQ22	E2	MP15	T8	TP2	L4DH	TU14, TE21	AT	2 (E)					86
1791	HYPOKLORITLÖSNING	8	C9	II	8	52I	LQ22	E2	MP15	T7	TP2	L4BV(+)	TE11	AT	2 (E)					80
1791	HYPOKLORITLÖSNING	8	C9	III	8	52I	LQ7	E1	MP19	T4	TP2, TP24	L4BV(+)	TE11	AT	3 (E)					80
1792	JODMONOKLORID	8	C1	II	8		LQ22	E2	MP15	T7	TP2	L4BN		AT	2 (E)					80
1793	ISOPROPYLSYRAFOSEFAT	8	C3	III	8		LQ7	E1	MP19	T4	TP1	L4BN		AT	3 (E)					80
1794	BLYSULFAT med mer än 3 % fri syra	8	C2	II	8	59I	LQ23	E2	MP10	T3	TP33	SGAN		AT	2 (E)	V11	VV9			80
1796	NITRERSYRABLÄNDNING med över 50 % salpetersyra	8	CO1	I	8+5.1		LQ0	E0	MP8, MP17	T10	TP2	L10BH	TC6, TT1	AT	1 (E)					885
1796	NITRERSYRABLÄNDNING med högst 50 % salpetersyra	8	C1	II	8		LQ22	E2	MP15	T8	TP2	L4BN		AT	2 (E)					80
1798	NITROHYDROKLORSYRA	8	CO1																	
1799	NONYLTRIKLORSILAN	8	C3	II	8		LQ22	E2	MP15	T10	TP2, TP7	L4BN		AT	2 (E)					X80
1800	OKTADECYLTRIKLORSILAN	8	C3	II	8		LQ22	E2	MP15	T10	TP2, TP7	L4BN		AT	2 (E)					X80
1801	OKTYLTRIKLORSILAN	8	C3	II	8		LQ22	E2	MP15	T10	TP2, TP7	L4BN		AT	2 (E)					X80
1802	PERKLORSYRA, med högst 50 vikt-% syra	8	CO1	II	8+5.1	52Z	LQ22	E2	MP3	T7	TP2	L4BN		AT	2 (E)					85
1803	FENOLSULFONSYRA, FLYTANDE	8	C3	II	8		LQ22	E2	MP15	T7	TP2	L4BN		AT	2 (E)					80
1804	FENYLTRIKLORSILAN	8	C3	II	8		LQ22	E2	MP15	T10	TP2, TP7	L4BN		AT	2 (E)					X80
1805	FOSFORSYRALÖSNING	8	C1	III	8		LQ7	E1	MP19	T4	TP1	L4BN		AT	3 (E)					80
1806	FOSFORPENTAKLORID	8	C2	II	8		LQ23	E2	MP10	T3	TP33	SGAN		AT	2 (E)	V11				80
1807	FOSFORPENTOXID	8	C2	II	8		LQ23	E2	MP10	T3	TP33	SGAN		AT	2 (E)	V11				80
1808	FOSFORTRIBROMID	8	C1	II	8		LQ22	E2	MP15	T7	TP2	L4BN		AT	2 (E)					X80
1809	FOSFORTRIKLORID	6.1	TC3	I	6.1+8		LQ0	E5	MP8, MP17	T20	TP2, TP35	L10CH	TU14, TU15, TE19, TE21	AT	1 (C/E)					668
1810	FOSFOROKLORID	8	C1	II	8		LQ22	E2	MP15	T7	TP2	L4BN		AT	2 (E)					X80
1811	KALIJUMVÄTEFLUORID, FAST	8	CT2	II	8+6.1		LQ23	E2	MP10	T3	TP33	SGAN		AT	2 (E)	V11				86

UN-nr	Benämning och beskrivning	Klass	Klassificeringskod	Förpackningsgrupp	Etiketter	Särbestämmelser	Begränsade och reducerade mängder		Förpackning		UN-tankar och bulkcontainrar		ADR-tank		Fordon för tanktransport	Transportkategori (Tunnelrestriktionskod)	Särbestämmelser för transport			Farlighetsnummer		
							(7a)	(7b)	(8)	Förpackningsinstruktioner	Särbestämmelser för samemballering	Instruktioner	Särbestämmelser	Tankkod			Särbestämmelser	(12)	(13)		Kollin Bulk	Lastning, lossning och hantering
	3.1.2	2.2	2.2	2.1.1.3	5.2.2	3.3	3.4.6	3.5.1.2	4.1.4	4.1.10	4.2.5.2	4.2.5.3	4.3	4.3.5, 6.8.4	9.1.1.2	1.1.3.6 (6.6)	7.2.4	7.3.3	7.5.11	8.5	5.3.2.3	
(1)	(2)	(3a)	(3b)	(4)	(5)	(6)	(7a)	(7b)	(8)	(9a)	(9b)	(10)	(11)	(12)	(13)	(14)	(15)	(16)	(17)	(18)	(19)	(20)
1812	KALUMFLUORID, FAST	6.1	T5	III	6.1		LQ9	E1	P002 IBC08 LP02 R001	B3	MP10	T1	TP33	SGAH	TU15 TE19	AT		VV9	CV13 CV28	S9	60	
1813	KALIUMHYDROXID, FAST	8	C6	II	8		LQ23	E2	P002 IBC08	B4	MP10	T3	TP33	SGAN		AT	V11				80	
1814	KALIUMHYDROXIDLÖSNING, (kalllut)	8	C5	II	8		LQ22	E2	P001 IBC02		MP15	T7	TP2	L4BN		AT					80	
1814	KALIUMHYDROXIDLÖSNING, (kalllut)	8	C5	III	8		LQ7	E1	P001 IBC03 LP01 R001		MP19	T4	TP1	L4BN		AT					80	
1815	PROFONYLKLORID	3	FC	II	3+8		LQ4	E2	P001 IBC02		MP19	T7	TP1	L4BH		FL				S2 S20	338	
1816	PROPYLTRIKLORSILAN	8	CF1	II	8+3		LQ22	E2	P010		MP15	T10	TP2 TP7	L4BN		FL				S2	X83	
1817	PYROSULFURYLKLORID	8	C1	II	8		LQ22	E2	P001 IBC02		MP15	T8	TP2	L4BN		AT					X80	
1818	KISELTETRAKLORID	8	C1	II	8		LQ0	E2	P010		MP15	T10	TP2	L4BN		AT					X80	
1819	NATRIUMALUMINATLÖSNING	8	C5	II	8		LQ22	E2	P001 IBC02		MP15	T7	TP2	L4BN		AT					80	
1819	NATRIUMALUMINATLÖSNING	8	C5	III	8		LQ7	E1	P001 IBC03 LP01 R001		MP19	T4	TP1	L4BN		AT					80	
1823	NATRIUMHYDROXID, FAST, (kaustiksoda)	8	C6	II	8		LQ23	E2	P002 IBC08	B4	MP10	T3	TP33	SGAN		AT	V11				80	
1824	NATRIUMHYDROXIDLÖSNING, (natronlut)	8	C5	II	8		LQ22	E2	P001 IBC02		MP15	T7	TP2	L4BN		AT					80	
1824	NATRIUMHYDROXIDLÖSNING, (natronlut)	8	C5	III	8		LQ7	E1	P001 IBC03 LP01 R001		MP19	T4	TP1	L4BN		AT					80	
1825	NATRIUMMONOXID	8	C6	II	8		LQ23	E2	P002 IBC08	B4	MP10	T3	TP33	SGAN		AT	V11				80	
1826	NITRERSYRABLÄNDNING, ANVÄND med mer än 50 % salpetersyra	8	CO1	I	8+5.1	113	LQ0	E0	P001		MP8 MP17	T10	TP2	L10BH		AT			CV24	S14	885	
1826	NITRERSYRABLÄNDNING, ANVÄND med högst 50 % salpetersyra	8	C1	II	8	113	LQ22	E2	P001 IBC02		MP15	T8	TP2	L4BN		AT					80	
1827	TENNKLORID, VATTENFRI	8	C1	II	8		LQ22	E2	P001 IBC02		MP15	T7	TP2	L4BN		AT					X80	
1828	SVAVELKLORIDER	8	C1	I	8		LQ0	E0	P602		MP8 MP17	T20	TP2	L10BH		AT				S20	X88	
1829	SVAVELTRIOXID, STABILISERAD	8	C1	I	8	623	LQ0	E0	P001		MP8 MP17	T20	TP4 TP25 TP26	L10BH	TU32 TE13 TF5 TM3	AT				S20	X88	
1830	SVAVELSYRA, med över 51 % syra	8	C1	II	8		LQ22	E2	P001 IBC02		MP15	T8	TP2	L4BN		AT					80	
1831	SVAVELSYRA, RYKANDE, (oleum)	8	CT1	I	8+6.1		LQ0	E0	P602		MP8 MP17	T20	TP2	L10BH		AT			CV13 CV28	S14	X886	
1832	SVAVELSYRA, ANVÄND	8	C1	II	8	113	LQ22	E2	P001 IBC02		MP15	T8	TP2	L4BN		AT					80	
1833	SVAVELSYRLIGHET	8	C1	II	8		LQ22	E2	P001 IBC02		MP15	T7	TP2	L4BN		AT					80	
1834	SULFURYLKLORID	8	C1	I	8		LQ0	E0	P602		MP8 MP17	T20	TP2	L10BH		AT				S20	X88	
1835	TETRAMETYLAMMONIUMHYDROXID, LÖSNING	8	C7	II	8		LQ22	E2	P001 IBC02		MP15	T7	TP2	L4BN		AT					80	

UN-nr	Benämning och beskrivning	Klass	Klassificeringskod	Förpackningsgrupp	Etiketter	Särbestämmer	Begränsade och reducerade mängder	Förpackning		UN-tankar och bulkcontainrar		ADR-tank		Fordon för tanktransport	Transportkategori (Tunnelrestriktionskod)	Särbestämmer för transport			Farlighetsnummer		
								Förpackningsinstruktioner	Särbestämmer för samemballering	Instruktioner	Särbestämmer	Tankkod	Särbestämmer			Kollin Bulk	Lastning, lossning och hantering	Användning			
(1)	(2)	(3a)	(3b)	(4)	(5)	(6)	(7a)	(8)	(9a)	(9b)	(10)	(11)	(12)	(13)	(14)	(15)	(16)	(17)	(18)	(19)	(20)
	3.1.2	2.2	2.2	2.1.1.3	5.2.2	3.3	3.4.6	3.5.1.2	4.1.4	4.1.10	4.2.5.2	4.2.5.3	4.3	4.3.5, 6.8.4	9.1.1.2	1.1.3.6 (6.6)	7.2.4	7.3.3	7.5.11	8.5	5.3.2.3
1835	TETRAMETYLAMMONIUMHYDROXID, LÖSNING	8	C7	III	8		LQ7	E1	P001 IBC03 LP01 R001	MP19	T7	TP2	L4BN		AT	3 (E)					80
1836	TIONYLKLORID	8	C1	I	8		LQ0	E0	P802	MP8	T10	TP2	L10BH		AT	1 (E)				S20	X88
1837	TIOFOSFORYLKLORID	8	C1	II	8		LQ22	E2	P001 IBC02	MP15	T7	TP2	L4BN		AT	2 (E)					X80
1838	TITANTETRAKLORID	8	C1	II	8		LQ22	E2	P001 IBC02	MP15	T10	TP2	L4BN		AT	2 (E)					X80
1839	TRIKLORÄTTIKSYRA	8	C4	II	8		LQ23	E2	P002 IBC08	MP10	T3	TP33	SGAN L4BN		AT	2 (E)	V11				80
1840	ZINKKLORID, LÖSNING	8	C1	III	8		LQ7	E1	P001 IBC03 LP01 R001	MP19	T4	TP1	L4BN		AT	3 (E)					80
1841	AMMONIAKACETALDEHYD	9	M11	III	9		LQ27	E1	P002 IBC08	MP10	T1	TP33	SGAV		AT	3 (E)	VV3				90
1843	AMMONIUMDINITRO- α -KRESOLAT, FAST	6.1	T2	II	6.1		LQ18	E4	P002 IBC08	MP10	T3	TP33	SGAH	TU15 TE19	AT	2 (D/E)	V11	CV13 CV28	S9 S19		60
1845	KOLDIOXID, FAST (torris)	9	M11																		
1846	KOLTETRAKLORID	6.1	T1	II	6.1		LQ17	E4	P001 IBC02	MP15	T7	TP2	L4BH	TU15 TE19	AT	2 (D/E)		CV13 CV28	S9 S19		60
1847	KALIUMSULFID, HYDRATISERAD med minst 30 % kristallvatten	8	C6	II	8	523	LQ23	E2	P002 IBC08	MP10	T3	TP33	SGAN L4BN		AT	2 (E)	V11				80
1848	PROPIONSRYRA med minst 10 vikt-% men under 90 vikt-% syra	8	C3	III	8		LQ7	E1	P001 IBC03 LP01 R001	MP19	T4	TP1	L4BN		AT	3 (E)					80
1849	NATRIUMSULFID, HYDRATISERAD med minst 30 % kristallvatten	8	C6	II	8	523	LQ23	E2	P002 IBC08	MP10	T3	TP33	SGAN L4BN		AT	2 (E)	V11				80
1851	LÄKEMEDEL, FLYTANDE, GIFTIG N.O.S.	6.1	T1	II	6.1	221 274 601	LQ17	E4	P001	MP15		MP19	L4BH	TU15 TE19	AT	2 (D/E)		CV13 CV28	S9 S19		60
1851	LÄKEMEDEL, FLYTANDE, GIFTIG N.O.S.	6.1	T1	III	6.1	221 274 601	LQ7	E1	P001 LP01 R001	MP19		MP13	L4BH	TU15 TE19	AT	2 (E)		CV13 CV28	S9		60
1854	BARIUMLEGERINGAR, PYROFORA	4.2	S4	I	4.2		LQ0	E0	P404	MP13	T21	TP7 TP33			AT	0 (B/E)	V1			S20	43
1855	KALCIUM, PYROFORT eller KALCIUMLEGERINGAR, PYROFORA	4.2	S4	I	4.2		LQ0	E0	P404	MP13					AT	0	V1			S20	
1856	Trasor, oljiga	4.2	S2																		
1857	Textilväv, vätt	4.2	S2																		
1858	HEXAFLUORPROPYLEN (KÖLMEDIUM R 1216)	2	2A		2.2		LQ1	E1	P200	MP9	T50 (M)		PXB(N)(M)	TA4 TT9	AT	3 (C/E)		CV9 CV10 CV36			20
1859	KISELTETRAFLUORID	2	2TC		2.3+8		LQ0	E0	P200	MP9	(M)		PXB(H)(M)	TA4 TT9	AT	1 (C/D)		CV9 CV10 CV36	S14		268
1860	VINYLFUORID, STABILISERAD	2	2F		2.1		LQ0	E0	P200	MP9	(M)		PXB(N)(M)	TA4 TT9	FL	2 (B/D)		CV9 CV10 CV36	S2 S20		239
1862	ETYLKROTONAT	3	F1	II	3		LQ4	E2	P001 IBC02 R001	MP19	T4	TP2	LGBF		FL	2 (D/E)				S2 S20	33
1863	FLYGFOTOGEN FÖR TURBINMOTOR	3	F1	I	3		LQ3	E3	P001	MP7 MP17	T11 TP28		L4BN		FL	1 (D/E)				S20	33

UN-nr	Benämning och beskrivning	Klass	Klassificeringskod	Förpackningsgrupp	Etiketter	Särbestämmelser	Begränsade och reducerade mängder		Förpackning		UN-tankar och bulkcontainrar		ADR-tank		Fordon för tanktransport	Transportkategori (Tunnelsrestriktionskod)	Särbestämmelser för transport			Farlighetsnummer		
							Förpackningsinstruktioner	Bestämmelser för samemballering	Instruktioner	Särbestämmelser	Tankkod	Särbestämmelser	Kollin Bulk	Lastning, lossning och hantering			Användning					
(1)	(2)	(3a)	(3b)	(4)	(5)	(6)	(7a)	(7b)	(8)	(9a)	(9b)	(10)	(11)	(12)	(13)	(14)	(15)	(16)	(17)	(18)	(19)	(20)
	3.1.2	2.2	F1	II	5.2.2	3.3	3.4.6	3.5.1.2	4.1.4	4.1.4	4.1.10	4.2.5.2	4.2.5.3	4.3	4.3.5, 6.8.4	9.1.1.2	1.1.3.6 (6.6)	7.2.4	7.3.3	7.5.11	8.5	5.3.2.3
1863	FLYGFOTOGEN FÖR TURBINMOTOR (ångtryck vid 50°C över 110 kPa)	3	F1	II	3	640C	LQ4	E2	P001	MP19	TP1	TP8	L1,5BN			FL	2 (D/E)				S2	33
1863	FLYGFOTOGEN FÖR TURBINMOTOR (ångtryck vid 50°C högst 110 kPa)	3	F1	II	3	640D	LQ4	E2	P001 IBC02 R001	MP19	TP1	TP8	LGBF			FL	2 (D/E)				S2 S20	33
1863	FLYGFOTOGEN FÖR TURBINMOTOR	3	F1	III	3		LQ7	E1	P001 IBC03 LP01 R001	MP19	TP1		LGBF			FL	3 (D/E)				S2	30
1865	n-PROPYLNITRAT	3	F1	II	3		LQ4	E2	P001 IBC02 R001	MP19							2 (E)				S2 S20	
1866	HARTSLÖSNING, brandfarlig	3	F1	I	3		LQ3	E3	P001	MP7 MP17	TP1 TP8	TP8	L4BN			FL	1 (D/E)				S2 S20	33
1866	HARTSLÖSNING, brandfarlig (ångtryck vid 50°C över 110 kPa)	3	F1	II	3	640C	LQ6	E2	P001	MP19	TP1	TP8	L1,5BN			FL	2 (D/E)				S2 S20	33
1866	HARTSLÖSNING, brandfarlig (ångtryck vid 50°C högst 110 kPa)	3	F1	II	3	640D	LQ6	E2	P001 IBC02 R001	MP19	TP1	TP8	LGBF			FL	2 (D/E)				S2 S20	33
1866	HARTSLÖSNING, brandfarlig	3	F1	III	3	640E	LQ7	E1	P001 IBC03 LP01 R001	MP19	TP1		LGBF			FL	3 (D/E)				S2	30
1866	HARTSLÖSNING, brandfarlig (med flampunkt under 23°C och fröflytande enligt 2.2.3.1.4) (kokpunkt högst 35°C)	3	F1	III	3	640F	LQ7	E1	P001 LP01 R001	MP19	TP1		L4BN			FL	3 (D/E)				S2	33
1866	HARTSLÖSNING, brandfarlig (med flampunkt under 23°C och fröflytande enligt 2.2.3.1.4) (ångtryck vid 50°C över 110 kPa, kokpunkt över 35°C)	3	F1	III	3	640G	LQ7	E1	P001 LP01 R001	MP19	TP1		L1,5BN			FL	3 (D/E)				S2	33
1866	HARTSLÖSNING, brandfarlig (med flampunkt under 23°C och fröflytande enligt 2.2.3.1.4) (ångtryck vid 50°C högst 110 kPa)	3	F1	III	3	640H	LQ7	E1	P001 IBC02 LP01 R001	MP19	TP1		LGBF			FL	3 (D/E)				S2	33
1868	DEKABORAN	4.1	FT2	II	4.1+6.1		LQ0	E2	P002 IBC06	MP10	TP3	TP33	SGAN			AT	2 (E)	V11 V12		CV28		46
1869	MAGNESIUM eller MAGNESIUMLEGERINGAR med över 50 % magnesium, i pellets, spånar eller remсор	4.1	F3	III	4.1	59	LQ9	E1	P002 IBC08 LP02 R001	MP11	TP33	TP33	SGAV			AT	3 (E)	VV1				40
1870	KALIUMBORHYDRID	4.3	W2	I	4.3		LQ0	E0	P403	MP2							1 (E)	V1		CV23	S20	
1871	TITANHYDRID	4.1	F3	II	4.1		LQ8	E2	P410 IBC04	MP11	TP3	TP33	SGAN			AT	2 (E)					40
1872	BLVDIOXID	5.1	OT2	III	5.1 +6.1		LQ12	E1	P002 IBC08 LP02 R001	MP2	TP33	TP33	SGAN	TU3		AT	3 (E)			CV24 CV28		56
1873	PERKLORSYRA, med över 50 vikt-% men högst 72 vikt-% syra	5.1	OC1	I	5.1 +8	60	LQ0	E0	P502	MP3	TP1		L4DN(+)			AT	1 (B/E)			CV24	S20	568
1884	BARIUMOXID	6.1	T5	III	6.1		LQ9	E1	P002 IBC08 LP02 R001	MP10	TP33	TP33	SGAH L4BH	TU15 TE19		AT	2 (E)	VV9		CV43 CV28	S9	60
1885	BENSIDIN	6.1	T2	II	6.1		LQ18	E4	P002 IBC08 R001	MP10	TP33	TP33	SGAH L4BH	TU15 TE19		AT	2 (D/E)	V11		CV13 CV28	S9 S19	60
1886	BENSYLIDENKLORID	6.1	T1	II	6.1		LQ17	E4	P001 IBC02	MP15	TP2	TP2	L4BH	TU15 TE19		AT	2 (D/E)			CV13 CV28	S19	60

UN-nr	Benämning och beskrivning	Klass	Klassificeringskod	Förpackningsgrupp	Etiketter	Särbestämmelser	Begränsade och reducerade mängder		Förpackning		UN-tankar och bulkcontainrar		ADR-tank		Fordon för tanktransport	Transportkategori (Tunnelrestriktionskod)	Särbestämmelser för transport			Farlighetsnummer		
							Förpackningsinstruktioner	Särbestämmelser för samemballering	Instruktioner	Särbestämmelser	Tankkod	Särbestämmelser	Kollin Bulk	Lastning, lossning och hantering			Användning					
(1)	(2)	(3a)	(3b)	(4)	(5)	(6)	(7a)	(7b)	(8)	(9a)	(9b)	(10)	(11)	(12)	(13)	(14)	(15)	(16)	(17)	(18)	(19)	(20)
	3.1.2	2.2	2.2	2.1.1.3	5.2.2	3.3	3.4.6	3.5.1.2	4.1.4	4.1.4	4.1.10	4.2.5.2 7.3.2	4.2.5.3	4.3	4.3.5, 6.8.4	9.1.1.2	1.1.3.6 (6.6)	7.2.4	7.3.3	7.5.11	8.5	5.3.2.3
1887	BROMKLOFORM	6.1	T1	III	6.1		LQ7	E1	P001 IBC03 LP01 R001		MP19	T4	TP1	L4BH	TU15 TE19	AT	2 (E)			CV13 CV28	S9	60
1888	KLORFORM	6.1	T1	III	6.1		LQ7	E1	P001 IBC03 LP01 R001		MP19	T7	TP2	L4BH	TU15 TE19	AT	2 (E)			CV13 CV28	S9	60
1889	CYANBROMID	6.1	TC2	I	6.1+8		LQ0	E5	P002		MP18	T6	TP33	S10AH L10CH	TU14 TU15 TE19 TE21	AT	1 (C/E)			CV1 CV13 CV28	S9 S14	668
1891	ETYLBROMID	6.1	T1	II	6.1		LQ17	E4	P001 IBC02	B8	MP15	T7	TP2	L4BH	TU15 TE19	AT	2 (D/E)			CV13 CV28	S9 S19	60
1892	ETYLKLOARSIN	6.1	T3	I	6.1		LQ0	E5	P602		MP8 MP17	T14	TP2	L10CH	TU14 TU15 TE19 TE21	AT	1 (C/E)			CV1 CV13 CV28	S9 S14	66
1894	FENYLKVIKSILVER(I)HYDROXID	6.1	T3	II	6.1		LQ18	E4	P002 IBC08	B4	MP10	T3	TP33	SGAH	TU15 TE19	AT	2 (D/E)	V11		CV13 CV28	S9 S19	60
1895	FENYLKVIKSILVER(II)NITRAT	6.1	T3	II	6.1		LQ18	E4	P002 IBC08	B4	MP10	T3	TP33	SGAH	TU15 TE19	AT	2 (D/E)	V11		CV13 CV28	S9 S19	60
1897	TETRAKLORETYLEN (PERKLORETYLEN)	6.1	T1	III	6.1		LQ7	E1	P001 LP01 R001		MP19	T4	TP1	L4BH	TU15 TE19	AT	2 (E)			CV13 CV28	S9	60
1898	ACETYLJODID	8	C3	II	8		LQ22	E2	P001 IBC02		MP15	T7	TP2	L4BN		AT	2 (E)					80
1902	DIISOOKTILSYRAFOSFAT	8	C3	III	8		LQ7	E1	P001 IBC03 LP01 R001		MP19	T4	TP1	L4BN		AT	3 (E)					80
1903	DESINFektionsmedel, frätande vätska, N.O.S.	8	C9	I	8	274	LQ0	E0	P001		MP8 MP17			L10BH		AT	1 (E)				S20	88
1903	DESINFektionsmedel, frätande vätska, N.O.S.	8	C9	II	8	274	LQ22	E2	P001 IBC02		MP15			L4BN		AT	2 (E)					80
1903	DESINFektionsmedel, frätande vätska, N.O.S.	8	C9	III	8	274	LQ7	E1	P001 IBC03 LP01 R001		MP19			L4BN		AT	3 (E)					80
1905	SELENSYRA	8	C2	I	8		LQ0	E0	P002 IBC07		MP18	T6	TP33	S10AN		AT	1 (E)	V10 V12			S20	88
1906	RESTSYRA	8	C1	II	8		LQ22	E2	P001 IBC02		MP15	T8	TP2 TP28	L4BN		AT	2 (E)					80
1907	NATRONKALK med mer än 4% natriumhydroxid.	8	C6	III	8	62	LQ24	E1	P002 IBC08 LP02 R001	B3	MP10	T1	TP33	SGAV		AT	3 (E)	VV9				80
1908	KLORITLÖSNING	8	C9	II	8	521	LQ22	E2	P001 IBC02		MP15	T7	TP2	L4BV(+)	TE11	AT	2 (E)					80
1908	KLORITLÖSNING	8	C9	III	8	521	LQ7	E1	P001 IBC03 LP01 R001		MP19	T4	TP2 TP24	L4BV(+)	TE11	AT	3 (E)					80
1910	KALCIUMOXID	8	C6																			
1911	DIBORAN	2	2TF		2.3 +2.1		LQ0	E0	P200		MP9											
1912	METYLKLORID OCH METYLENKLORIDBLANDNING	2	2F		2.1	228	LQ0	E0	P200		MP9	T50 (M)		P4BN(M)	T44 TT9	FL	2 (B/D)			CV9 CV10 CV36	S2 S14	23

UN-nr	Benämning och beskrivning	Klass	Klassificeringskod	Förpackningsgrupp	Etiketter	Särbestäm- melser	Begränsade och reducerade mängder		Förpackning		UN-tankar och bulkcontainrar		ADR-tank		Fordon för tank- transport	Transport- kategori (Tunnel- restrik- tionskod)	Särbestäm- melser för transport			Farlighets- nummer	
							(7a)	(7b)	(8)	Förpack- nings- instruk- tioner	Särbe- stäm- melser för sam- emballering	Instruk- tioner	Särbe- stäm- melser	Tankkod			Särbestäm- melser	Kollin Bulk	Lastning, lossning och han- tering		Använd- ning
3.1.2		2.2	2.2	2.1.1.3	5.2.2	3.3	3.4.6	3.5.1.2	4.1.4	4.1.1.0	4.2.5.2	4.2.5.3	4.3	4.3.5, 6.8.4	9.1.1.2	1.1.3.6 (6.6)	7.2.4	7.3.3	7.5.11	8.5	5.3.2.3
(1)	(2)	(3a)	(3b)	(4)	(5)	(6)	(7a)	(7b)	(8)	(9a)	(10)	(11)	(12)	(13)	(14)	(15)	(16)	(17)	(18)	(19)	(20)
1913	NEON, KYLD, FLYTANDE	2	3A		2.2	593	LQ1	E1	P203	MP9	T75	TP5	R&BN	TU19 TA4 TT9	AT	3 (C/E)	V5	CV9 CV11 CV36	S20	22	
1914	BUTYLPROPIONATER	3	F1	III	3		LQ7	E1	P001 IBC03 LP01 R001	MP19	T2	TP1	LGBF		FL	3 (D/E)			S2	30	
1915	CYKLOHEXANON	3	F1	III	3		LQ7	E1	P001 IBC03 LP01 R001	MP19	T2	TP1	LGBF		FL	3 (D/E)			S2	30	
1916	2,2-DIKLORDIETYLETER	6.1	TF1	II	6.1+3		LQ17	E4	P001 IBC02	MP15	T7	TP2	L4BH	TU15 TE19	FL	2 (D/E)		CV13 CV28	S2 S9 S19	63	
1917	ETYLAKRYLAT, STABILISERAD	3	F1	II	3		LQ4	E2	P001 IBC02 R001	MP19	T4	TP1	LGBF		FL	2 (D/E)			S2 S20	339	
1918	ISOPROPYLBENSEN, (kumen)	3	F1	III	3		LQ7	E1	P001 IBC03 LP01 R001	MP19	T2	TP1	LGBF		FL	3 (D/E)			S2	30	
1919	METYLAKRYLAT, STABILISERAD	3	F1	II	3		LQ4	E2	P001 IBC02 R001	MP19	T4	TP1	LGBF		FL	2 (D/E)			S2 S20	339	
1920	NONANER	3	F1	III	3		LQ7	E1	P001 IBC03 LP01 R001	MP19	T2	TP1	LGBF		FL	3 (D/E)			S2	30	
1921	PROPYLENIMIN, STABILISERAD	3	FT1	I	3+6.1		LQ0	E0	P001	MP2	T14	TP2	L15CH	TU14 TU15 TE21	FL	1 (C/E)		CV13 CV28	S2 S22	336	
1922	PYRRÖLIDIN	3	FC	II	3+8		LQ4	E2	P001 IBC02	MP19	T7	TP1	L4BH		FL	2 (D/E)			S2 S20	338	
1923	KALCIUMDITONIT (KALCIUMVÄTESULFIT)	4.2	S4	II	4.2		LQ0	E2	P410 IBC06	MP14	T3	TP33	SGAN		AT	2 (D/E)	V1 V12			40	
1928	METYLMAGNESIUMBROMID I ETYLETER	4.3	WF1	I	4.3+3		LQ0	E0	P402	RR8			L10DH	TU4 TU14 TU22 TE21 TM2	FL	0 (B/E)	V1	CV23	S2 S20	X323	
1929	KALIUMDITONIT (KALCIUMVÄTESULFIT)	4.2	S4	II	4.2		LQ0	E2	P410 IBC06	MP14	T3	TP33	SGAN		AT	2 (D/E)	V1 V12			40	
1931	ZINKDITONIT	9	MI1	III	9		LQ27	E1	P002 IBC08 LP02 R001	MP10	T1	TP33	SGAV		AT	3 (E)	VV3			90	
1932	ZIRKONIUMRESTER	4.2	S4	III	4.2	524 592	LQ0	E1	P002 IBC08 LP02 R001	MP14	T1	TP33	SGAN		AT	3 (E)	V1	VV4		40	
1935	CYANIDLÖSNING, N.O.S.	6.1	T4	I	6.1	274 525	LQ0	E5	P001	MP8 MP17	T14	TP2 TP27	L10CH	TU14 TU15 TE19 TE21	AT	1 (C/E)		CV1 CV13 CV28	S9 S14 S19	66	
1935	CYANIDLÖSNING, N.O.S.	6.1	T4	II	6.1	274 525	LQ17	E4	P001 IBC02	MP15	T11	TP2	L4BH	TU15 TE19	AT	2 (D/E)		CV13 CV28	S9 S19	60	
1935	CYANIDLÖSNING, N.O.S.	6.1	T4	III	6.1	274 525	LQ7	E1	P001 IBC03 LP01 R001	MP19	T7	TP2 TP28	L4BH	TU15 TE19	AT	2 (E)		CV13 CV28	S9 S9	60	
1938	BROMÄTTIKSYRA, LÖSNING	8	C3	II	8		LQ22	E2	P001 IBC02	MP15	T7	TP2	L4BN		AT	2 (E)				80	

UN-nr	Benämning och beskrivning	Klass	Klassificeringskod	Förpackningsgrupp	Etiketter	Särbestäm- melser	Begränsade och reducerade mängder		Förpackning			UN-tankar och bulkcontainrar		ADR-tank		Fordon för tank- transport	Transport- kategori (Tunnel- restrik- tionskod)	Särbestäm- melser för transport			Farlighets- nummer	
							(7a)	(7b)	Förpack- nings- instruk- tioner	Särbe- stäm- melser för sam- emballering	Instruk- tioner	Särbe- stäm- melser	Tankkod	Särbestäm- melser	Kollin Bulk			Lastning, lossning och han- tering	Använd- ning			
3.1.2		2.2	2.2	2.1.1.3	5.2.2	3.3	3.4.6	3.5.1.2	4.1.4	4.1.4	4.1.10	4.2.5.2	4.2.5.3	4.3	4.3.5, 6.8.4	9.1.1.2	1.1.3.6 (8.6)	7.2.4	7.3.3	7.5.11	8.5	5.3.2.3
(1)	(2)	(3a)	(3b)	(4)	(5)	(6)	(7a)	(7b)	(8)	(9a)	(9b)	(10)	(11)	(12)	(13)	(14)	(15)	(16)	(17)	(18)	(19)	(20)
1938	BROMÄTTIKSYRA, LOSNING	8	C3	III	8		LQ7	E1	P001 IBC02 LP01 R001	MP19	T7	TP2	L4BN	AT		3 (E)						80
1939	FOSFOROXIBROMID	8	C2	II	8		LQ23	E2	P002 IBC08	MP10	T3	TP33	SGAN	AT		2 (E)	V11					80
1940	TIOGLYKOLSYRA	8	C3	II	8		LQ22	E2	P001 IBC02	MP15	T7	TP2	L4BN	AT		2 (E)						80
1941	DIBROMDIFLUORMETAN	9	M11	III	9		LQ28	E1	P001 LP01 R001	MP15	T11	TP2	L4BN	AT		3 (E)						90
1942	AMMONIUMNITRAT, med högst 0,2 % totalmängd brännbart material (beräknat på alla ingående organiska ämnens kollinnehåll), fritt från andra tillsatta ämnen.	5.1	O2	III	5.1	306 611	LQ12	E1	P002 IBC08 LP02 R001	MP10	T1 BK1 BK2	TP33	SGAV	TU3		3 (E)		VV8	CV24	CV23		50
1944	SÄKERHETSTÄNDSTICKOR	4.1	F1	III	4.4	293	LQ9	E1	P407 R001	MP11						4 (E)						
1945	TÄNDSTICKOR, VAX	4.1	F1	III	4.1	293	LQ9	E1	P407 R001	MP11						4 (E)						
1950	AEROSOLER, kvävningsframkallande	2	5A		2.2	190 327 625	LQ2	E0	P008 LP02	MP9						3 (E)	V14		CV9 CV12			
1950	AEROSOLER, brandfarliga	2	5F		2.1	190 327 625	LQ2	E0	P003 LP02	MP9						2 (D)	V14		CV9 CV12	S2		
1950	AEROSOLER, oxiderande	2	5O		2.2 +5.1	190 327 625	LQ2	E0	P003 LP02	MP9						3 (E)	V14		CV9 CV12			
1950	AEROSOLER, giftiga	2	5T		2.2+6.1	190 327 625	LQ1	E0	P003 LP02	MP9						1 (D)	V14		CV9 CV12 CV28			
1950	AEROSOLER, giftiga, irriterande	2	5TC		2.2+6.1+ 8	190 327 625	LQ1	E0	P003 LP02	MP9						1 (D)	V14		CV9 CV12 CV28			
1950	AEROSOLER, giftiga, brandfarliga	2	5TF		2.1+6.1	190 327 625	LQ1	E0	P003 LP02	MP9						1 (D)	V14		CV9 CV12 CV28	S2		
1950	AEROSOLER, giftiga, brandfarliga, irriterande	2	5TFC		2.1 +6.1 +8	190 327 625	LQ1	E0	P003 LP02	MP9						1 (D)	V14		CV9 CV12 CV28	S2		
1950	AEROSOLER, giftiga, oxiderande	2	5TO		2.2 +5.1 +6.1	190 327 625	LQ1	E0	P003 LP02	MP9						1 (D)	V14		CV9 CV12 CV28			
1950	AEROSOLER, giftiga, oxiderande, irriterande	2	5TOC		2.2 +5.1 +6.1 +8	190 327 625	LQ1	E0	P003 LP02	MP9						1 (D)	V14		CV9 CV12 CV28			
1950	AEROSOLER, irriterande	2	5C		2.2 +8	190 327 625	LQ2	E0	P003 LP02	MP9						1 (E)	V14		CV9 CV12			

UN-nr	Benämning och beskrivning	Klass	Klassificeringskod	Förpackningsgrupp	Etiketter	Särbestäm- melser	Begränsade och reducerade mängder		Förpackning		UN-tankar och bulkcontainrar		ADR-tank		Fordon för tank- transport	Transport- kategori (Tunnel- restrik- tionskod)	Särbestämmelser för transport			Farlighets- nummer		
							(7a)	(7b)	Förpack- nings- instruk- tioner	Bestäm- melser för sam- emballering	Särbe- stäm- melser	Instruk- tioner	Tankkod	Särbestäm- melser			Kollin Bulk	Lastning, lossning och han- tering	Använd- ning			
(1)	(2)	(3a)	(3b)	(4)	(5)	(6)	(7a)	(7b)	(8)	(9a)	(9b)	(10)	(11)	(12)	(13)	(14)	(15)	(16)	(17)	(18)	(19)	(20)
	3.1.2	2.2	2.2	2.1,1.3	5.2.2	3.3	3.4.6	3.5.1.2	4.1.4	4.1.4	4.1.10	4.2.5.2 7.3.2	4.2.5.3	4.3	4.3.5, 6.8.4	9.1.1.2	1.1.3.6 (6.6)	7.2.4	7.3.3	7.5.11	8.5	5.3.2.3
1950	AEROSOLER, irriterande, oxidiserande	2	5CO		2.2 +5.1 +8	190 327 625	LQ2	E0	P003 LP02	PP17 PP87 RR6 L2	MP9					1 (E)	V14		CV9 CV12			
1950	AEROSOLER, brandfarliga, irriterande	2	5FC		2.1 +8	190 327 625	LQ2	E0	P003 LP02	PP17 PP87 RR6 L2	MP9					1 (D)	V14		CV9 CV12	S2		
1951	ARGON, KYLD, FLYTANDE	2	3A		2.2	593	LQ1	E1	P203		MP9	T75	TP5	RxBN	TU19 TA4 TT9	3 (C/E)	V5		CV9 CV11 CV36	S20		22
1952	ETYLENOXID- OCH KOLDIOXIDBLANDNING med högst 9 % etylenoxid	2	2A		2.2		LQ1	E1	P200		MP9	(M)		PxBN(M)	TA4 TT9	3 (C/E)			CV9 CV10 CV36			20
1953	KOMPRIMERAD GAS, GIFTIG, BRANDFARLIG, N.O.S	2	1TF		2.3 +2.1	274	LQ0	E0	P200		MP9	(M)		CxBH(M)	TU6 TA4 TT9	1 (B/D)			CV9 CV10 CV36	S2 S14		263
1954	KOMPRIMERAD GAS, BRANDFARLIG, N.O.S.	2	1F		2.1	274	LQ0	E0	P200		MP9	(M)		CxBN(M)	TA4 TT9	2 (B/D)			CV9 CV10 CV36	S2 S20		23
1955	KOMPRIMERAD GAS, GIFTIG, N.O.S.	2	1T		2.3	274	LQ0	E0	P200		MP9	(M)		CxBH(M)	TU6 TA4 TT9	1 (C/D)			CV9 CV10 CV36	S14		26
1956	KOMPRIMERAD GAS, N.O.S.	2	1A		2.2	274 292 567	LQ1	E1	P200		MP9	(M)		CxBN(M)	TA4 TT9	3 (E)			CV9 CV10 CV36	S2 S20		20
1957	DEUTERIUM, KOMPRIMERAD	2	1F		2.1		LQ0	E0	P200		MP9	(M)		CxBN(M)	TA4 TT9	2 (B/D)			CV9 CV10 CV36	S2 S20		23
1958	1,2-DIKLOR-1,1,2,2-TETRAFLUORETAN (KÖLDMEDIUM R 114)	2	2A		2.2		LQ1	E1	P200		MP9	T50 (M)		PxBN(M)	TA4 TT9	3 (C/E)			CV9 CV10 CV36			20
1959	1,1-DIFLUORETYLEN (KÖLDMEDIUM R 1132A)	2	2F		2.1		LQ0	E0	P200		MP9	(M)		PxBN(M)	TA4 TT9	2 (B/D)			CV9 CV10 CV36	S2 S20		239
1961	ETAN, KYLD VÄTSKA	2	3F		2.1		LQ0	E0	P203		MP9	T75	TP5	RxBN	TU18 TA4 TT9	2 (B/D)	V5		CV9 CV11 CV36	S2 S17		223
1962	ETYLEN	2	2F		2.1		LQ0	E0	P200		MP9	(M)		PxBN(M)	TA4 TT9	2 (B/D)			CV9 CV10 CV36	S2 S20		23
1963	HELIUM, KYLD, FLYTANDE	2	3A		2.2	593	LQ1	E1	P203		MP9	T75	TP5 TP34	RxBN	TU19 TA4 TT9	3 (C/E)	V5		CV9 CV11 CV36	S20		22
1964	KOLVÄTEGASBLANDNING, KOMPRIMERAD, N.O.S	2	1F		2.1	274	LQ0	E0	P200		MP9	(M)		CxBN(M)	TA4 TT9	2 (B/D)			CV9 CV10 CV36	S2 S20		23
1965	KOLVÄTEGASBLANDNING, KONDENSERAD, N.O.S. som blandning A, A01, A02, A0, A1, B1, B2, B eller C	2	2F		2.1	274 583 652	LQ0	E0	P200		MP9	T50 (M)		PxBN(M)	TA4 TT9	2 (B/D)			CV9 CV10 CV36	S2 S20		23
1966	VÄTE, KYLD, FLYTANDE	2	3F		2.1		LQ0	E0	P203		MP9	T75	TP5 TP23 TP34	RxBN	TA4 TT9	2 (B/D)	V5		CV9 CV11 CV36	S2 S17		223
1967	INSEKTIKID, GAS, GIFTIG, N.O.S.	2	2T		2.3	274	LQ0	E0	P200		MP9	(M)		PxBH(M)	TU6 TA4 TT9	1 (C/D)			CV9 CV10 CV36	S14		26
1968	INSEKTIKID, GAS, N.O.S.	2	2A		2.2	274	LQ1	E1	P200		MP9	(M)		PxBN(M)	TA4 TT9	3 (C/E)			CV9 CV10 CV36			20

UN-nr	Benämning och beskrivning	Klass	Klassificeringskod	Förpackningsgrupp	Etiketter	Särbestämmelser	Begränsade och reducerade mängder		Förpackning		UN-tankar och bulkcontainrar		ADR-tank		Fordon för tanktransport	Transportkategori (Tunnelrestriktionskod)	Särbestämmelser för transport			Farlighetsnummer		
							Förpackningsinstruktioner	Särbestämmelser för samemballering	Instruktioner	Särbestämmelser	Tankkod	Särbestämmelser	Kollin Bulk	Lastning, lossning och hantering			Användning					
(1)	(2)	(3a)	(3b)	(4)	(5)	(6)	(7a)	(7b)	(8)	(9a)	(9b)	(10)	(11)	(12)	(13)	(14)	(15)	(16)	(17)	(18)	(19)	(20)
3.1.2		2.2	2.2	2.1.1.3	5.2.2	3.3	3.4.6	3.5.1.2	4.1.4	4.1.1.0	4.1.1.0	4.2.5.2	4.2.5.3	4.3	4.3.5, 6.8.4	9.1.1.2	1.1.3.6 (6.6)	7.2.4	7.3.3	7.5.11	8.5	5.3.2.3
1969	ISOBUTAN	2	2F		2.1		LQ0	E0	P200	MP9	T50 (M)			PXB(N)(M)	TA4 TT9	FL	2 (B/D)			CV9 CV10 CV36	S2 S20	23
1970	KRYPTON, KYLD, FLYTANDE	2	3A		2.2	593	LQ1	E1	P203	MP9	T75	TP5		RxB(N)	TU19 TA4 TT9	AT	3 (C/E)	V5	CV9 CV11 CV36	S20	22	
1971	METAN, KOMPRIMERAD eller NATURGAS, KOMPRIMERAD, med hög metanhalt	2	1F		2.1		LQ0	E0	P200	MP9	(M)			CxB(N)(M)	TA4 TT9	FL	2 (B/D)		CV9 CV10 CV36	S2 S20	23	
1972	METAN, KYLD, FLYTANDE, eller NATURGAS, KYLD, FLYTANDE, med hög metanhalt	2	3F		2.1		LQ0	E0	P203	MP9	T75	TP5		RxB(N)	TU18 TA4 TT9	FL	2 (B/D)	V5	CV9 CV11 CV36	S2 S17	22.3	
1973	KLORFLUORMETAN OCH KLORPENTAFLUORETAN, BLANDNING, med bestämd kokpunkt och ca 49 % klordifluormetan, (KÖLDMEDIUM R 502).	2	2A		2.2		LQ1	E1	P200	MP9	T50 (M)			PXB(N)(M)	TA4 TT9	AT	3 (C/E)		CV9 CV10 CV36		20	
1974	KLORIDFLUORBROMMETAN (KÖLDMEDIUM R12B1)	2	2A		2.2		LQ1	E1	P200	MP9	T50 (M)			PXB(N)(M)	TA4 TT9	AT	3 (C/E)		CV9 CV10 CV36		20	
1975	KVÄVEOXID OCH DIKÄVETETRAOXIDBLANDNING, (KVÄVEOXID- OCH KVÄVEDIOXIDBLANDNING)	2	2TOC		2.3 +5.1 +8		LQ0	E0	P200	MP9							1 (D)			CV9 CV10 CV36	S14	
1976	OKTAFLUORCYKLOBUTAN (KÖLDMEDIUM RC 318)	2	2A		2.2		LQ1	E1	P200	MP9	T50 (M)			PXB(N)(M)	TA4 TT9	AT	3 (C/E)			CV9 CV10 CV36		20
1977	KVÄVE, KYLD, FLYTANDE	2	3A		2.2	593	LQ1	E1	P203	MP9	T75	TP5		RxB(N)	TU19 TA4 TT9	AT	3 (C/E)	V5	CV9 CV11 CV36	S20	22	
1978	PROPAN	2	2F		2.1	652	LQ0	E0	P200	MP9	T50 (M)			PXB(N)(M)	TA4 TT9	FL	2 (B/D)		CV9 CV10 CV36	S2 S20	23	
1982	TETRAFLUORMETAN (KÖLDMEDIUM R14)	2	2A		2.2		LQ1	E1	P200	MP9	(M)			PXB(N)(M)	TA4 TT9	AT	3 (C/E)		CV9 CV10 CV36		20	
1983	1-KLOR-2,2-TRIFLUORETAN (KÖLDMEDIUM R 133A)	2	2A		2.2		LQ1	E1	P200	MP9	T50 (M)			PXB(N)(M)	TA4 TT9	AT	3 (C/E)		CV9 CV10 CV36		20	
1984	TRIFLUORMETAN (KÖLDMEDIUM R 23)	2	2A		2.2		LQ1	E1	P200	MP9	(M)			PXB(N)(M)	TA4 TT9	AT	3 (C/E)		CV9 CV10 CV36		20	
1986	ALKOHOLER, BRANDFARLIGA, GIFTIGA, N.O.S.	3	FT1	I	3+6.1	274	LQ0	E0	P001	MP7 P17	T14	TP2 TP27		L10CH	TU14 TU15 TE21	FL	1 (C/E)		CV13 CV28	S2 S2	336	
1986	ALKOHOLER, BRANDFARLIGA, GIFTIGA, N.O.S.	3	FT1	II	3+6.1	274	LQ0	E2	P001	MP19	T11	TP2 TP27		L4BH	TU15	FL	2 (D/E)		CV13 CV28	S2 S22	336	
1986	ALKOHOLER, BRANDFARLIGA, GIFTIGA, N.O.S.	3	FT1	III	3+6.1	274	LQ7	E1	P001	MP19	T7	TP28		L4BH	TU15	FL	3 (D/E)		CV13 CV28	S2	36	
1987	ALKOHOLER, N.O.S. (ångtryck vid 50°C över 110 kPa)	3	F1	II	3	274 601 640C	LQ4	E2	P001	MP19	T7	TP1 TP8 TP28		L1,5BN		FL	2 (D/E)			S2 S20	33	
1987	ALKOHOLER, N.O.S. (ångtryck vid 50°C högst 110 kPa)	3	F1	II	3	274 601 640D	LQ4	E2	P001	MP19	T7	TP1 TP8 TP28		LGBF		FL	2 (D/E)			S2 S20	33	
1987	ALKOHOLER, N.O.S.	3	F1	III	3	274 601	LQ7	E1	P001	MP19	T4	TP1 TP29		LGBF		FL	3 (D/E)			S2	30	
1988	ALDEHYDER, BRANDFARLIGA, GIFTIGA, N.O.S.	3	FT1	I	3+6.1	274	LQ0	E0	P001	MP7 MP17	T14	TP2 TP27		L10CH	TU14 TU15 TE21	FL	1 (C/E)		CV13 CV28	S2 S22	336	

UN-nr	Benämning och beskrivning	Klass	Klassificeringskod	Förpackningsgrupp	Etiketter	Särbestämmelser	Begränsade och reducerade mängder	Förpackning		UN-tankar och bulkcontainrar		ADR-tank		Fordon för tanktransport	Transportkategori (Tunnelsäkerhetskod)	Särbestämmelser för transport			Farlighetsnummer			
								Förpackningsinstruktioner	Bestämmelser för samemballering	Instruktioner	Särbestämmelser	Tankkod	Särbestämmelser			Kollin Bulk	Lastning, lossning och hantering	Användning				
3.1.2		2.2	(3b)	2.1.1.3	5.2.2	3.3	3.4.6	3.5.1.2	4.1.4	4.1.10	4.2.5.2	4.2.5.3	4.3	4.3.5, 6.8.4	9.1.1.2	1.1.3.6 (8.6)	7.2.4	7.3.3	7.5.11	8.5	5.3.2.3	
(1)	(2)	(3a)	(3b)	(4)	(5)	(6)	(7a)	(7b)	(8)	(9a)	(10)	(11)	(12)	(13)	(14)	(15)	(16)	(17)	(18)	(19)	(20)	
1988	ALDEHYDER, BRANDFARLIGA, GIFTIGA, N.O.S.	3	FT1	II	3+6.1	274	LQ0	E2	P001 IBC02	MP19	T11	TP2	L4BH	TU15	FL	2 (D/E)		CV13 CV28			S2	336
1988	ALDEHYDER, BRANDFARLIGA, GIFTIGA, N.O.S.	3	FT1	III	3+6.1	274	LQ7	E1	P001 IBC03 R001	MP19	T7	TP1 TP28	L4BH	TU15	FL	3 (D/E)		CV13 CV28			S2	36
1989	ALDEHYDER, N.O.S.	3	F1	I	3	274	LQ3	E3	P001	MP7	T11	TP1 TP27	L4BN		FL	1 (D/E)					S2	33
1989	ALDEHYDER, N.O.S. (ångtryck vid 50°C över 110 kPa)	3	F1	II	3	274 640C	LQ4	E2	P001	MP19	T7	TP1 TP8	L1,5BN		FL	2 (D/E)					S2	33
1989	ALDEHYDER, N.O.S. (ångtryck vid 50°C över 110 kPa)	3	F1	II	3	274 640D	LQ4	E2	P001 IBC02 R001	MP19	T7	TP1 TP8 TP28	LGBF		FL	2 (D/E)					S2	33
1989	ALDEHYDER, N.O.S.	3	F1	III	3	274	LQ7	E1	P001 IBC03 LP01 R001	MP19	T4	TP1 TP29	LGBF		FL	3 (D/E)					S2	30
1990	BENSALDEHYD	9	M11	III	9		LQ28	E1	P001 IBC03 R001	MP15	T2	TP1	LGBV		AT	3 (E)						90
1991	KLOROPREN, STABILISERAD	3	FT1	I	3+6.1	274	LQ0	E0	P001	MP7 MP17	T14	TP2	L10CH	TU14 TU15 TE21	FL	1 (C/E)		CV13 CV28			S2	336
1992	BRANDFARLIG VÄTSKA, GIFTIG, N.O.S.	3	FT1	I	3+6.1	274	LQ0	E0	P001	MP7	T14	TP2 TP27	L10CH	TU14 TU15 TE21	FL	1 (C/E)		CV13 CV28			S2	336
1992	BRANDFARLIG VÄTSKA, GIFTIG, N.O.S.	3	FT1	II	3+6.1	274	LQ0	E2	P001 IBC02	MP19	T7	TP2	L4BH	TU15	FL	2 (D/E)		CV13 CV28			S2	336
1992	BRANDFARLIG VÄTSKA, GIFTIG, N.O.S.	3	FT1	III	3+6.1	274	LQ7	E1	P001 IBC03 R001	MP19	T7	TP1 TP28	L4BH	TU15	FL	3 (D/E)		CV13 CV28			S2	36
1993	BRANDFARLIG VÄTSKA, N.O.S.	3	F1	I	3	274	LQ3	E3	P001	MP7	T11	TP1 TP27	L4BN		FL	1 (D/E)					S2	33
1993	BRANDFARLIG VÄTSKA, N.O.S. (ångtryck vid 50°C över 110 kPa)	3	F1	II	3	274 601 640C	LQ4	E2	P001	MP17	T7	TP1 TP8 TP28	L1,5BN		FL	2 (D/E)					S2	33
1993	BRANDFARLIG VÄTSKA, N.O.S. (ångtryck vid 50°C över 110 kPa)	3	F1	II	3	274 640D	LQ4	E2	P001 IBC02 R001	MP19	T7	TP1 TP8 TP28	LGBF		FL	2 (D/E)					S2	33
1993	BRANDFARLIG VÄTSKA, N.O.S.	3	F1	III	3	274 601 640E	LQ7	E1	P001 IBC03 R001 LP01	MP19	T4	TP1 TP29	LGBF		FL	3 (D/E)					S2	30
1993	BRANDFARLIG VÄTSKA, N.O.S. (med fiampunkt under 23°C och iröglifytande enligt 2.2.3.1.4) (kokpunkt högst 35°C)	3	F1	III	3	274 601 640F	LQ7	E1	P001 IBC02 R001 LP01	MP19	T4	TP1 TP29	L4BN		FL	3 (D/E)					S2	33
1993	BRANDFARLIG VÄTSKA, N.O.S. (med fiampunkt under 23°C och iröglifytande enligt 2.2.3.1.4) (ångtryck vid 50°C över 110 kPa, kokpunkt över 35°C)	3	F1	III	3	274 601 640G	LQ7	E1	P001 IBC02 R001 LP01	MP19	T4	TP1 TP29	L1,5BN		FL	3 (D/E)					S2	33
1993	BRANDFARLIG VÄTSKA, N.O.S. (med fiampunkt under 23°C och iröglifytande enligt 2.2.3.1.4) (ångtryck vid 50°C över 110 kPa)	3	F1	III	3	274 601 640H	LQ7	E1	P001 IBC02 R001 LP01	MP19	T4	TP1 TP29	LGBF		FL	3 (D/E)					S2	33
1994	JÄRNKARBONYL	6.1	TF1	I	6.1 +3		LQ0	E5	P601	MP2	T22	TP2	L15CH	TU14 TU15 TU31 TE19 TE21 TM3	FL	1 (C/D)		CV1 CV13 CV28			S2 S9 S14	663
1999	TJÄROR, FLYTANDE, inklusive vägsaft och oljor, bitumen och bitumenlösning (ångtryck vid 50°C över 110 kPa)	3	F1	II	3	640C	LQ6	E2	P001	MP19	T3	TP3 TP29	L1,5BN		FL	2 (D/E)					S2	33
1999	TJÄROR, FLYTANDE, inklusive vägsaft och oljor, bitumen och bitumenlösning (ångtryck vid 50°C över 110 kPa)	3	F1	II	3	640D	LQ6	E2	P001 IBC02 R001	MP19	T3	TP3 TP29	LGBF		FL	2 (D/E)					S2	33

UN-nr	Benämning och beskrivning	Klass	Klassificeringskod	Förpackningsgrupp	Etiketter	Särbestämningar	Begränsade och reducerade mängder		Förpackning			UN-tankar och bulkcontainrar		ADR-tank		Fordon för tanktransport	Transportkategori (Tunnelrestriktionskod)	Särbestämningar för transport			Farlighetsnummer		
							(7a)	(7b)	(8)	Förpackningsinstruktioner	Särbestämningar för samemballering	Bestämningar för samemballering	Instruktioner	Särbestämningar	Tankkod			Särbestämningar	Kollin Bulk	Lastning, lossning och hantering		Användning	
3.1.2		2.2	2.2	2.1.1.3	5.2.2	3.3	3.4.6	3.5.1.2	4.1.4	4.1.10	4.2.5.2	4.2.5.3	4.3	4.3.5, 6.8.4	7.2.4	7.3.3	7.5.11	8.5	5.3.2.3				
(1)	(2)	(3a)	(3b)	(4)	(5)	(6)	(7a)	(7b)	(8)	(9a)	(9b)	(10)	(11)	(12)	(13)	(14)	(15)	(16)	(17)	(18)	(19)	(20)	
1999	TJÄRAR, FLYTANDE, inklusive vägasfalt och oljor, bitumen och bitumenlösning	3	F1	III	3	640E	LQ7	E1	P001 IBC03 LP01 R001	MP19	T1	TP3	LGBF			FL	3 (D/E)			S2	30		
1999	TJÄRAR, FLYTANDE, inklusive vägasfalt och oljor, bitumen och bitumenlösning (med flampunkt under 23°C och trögflytande enligt 2.2.3.1.4) (kokpunkt högst 35°C)	3	F1	III	3	640F	LQ7	E1	P001 LP01 R001	MP19	T1	TP3	L4BN			FL	3 (D/E)			S2	33		
1999	TJÄRAR, FLYTANDE, inklusive vägasfalt och oljor, bitumen och bitumenlösning (med flampunkt under 23°C och trögflytande enligt 2.2.3.1.4) (ångtryck vid 50°C över 110 kPa, kokpunkt över 35°C)	3	F1	III	3	640G	LQ7	E1	P001 LP01 R001	MP19	T1	TP3	L1,5BN			FL	3 (D/E)			S2	33		
1999	TJÄRAR, FLYTANDE, inklusive vägasfalt och oljor, bitumen och bitumenlösning (med flampunkt under 23°C och trögflytande enligt 2.2.3.1.4) (ångtryck vid 50°C högst 110 kPa)	3	F1	III	3	640H	LQ7	E1	P001 IBC02 LP01 R001	MP19	T1	TP3	LGBF			FL	3 (D/E)			S2	33		
2000	GELLULOID (i block, stänger, blad, rör etc, ej rester)	4.1	F1	III	4.1	502	LQ9	E1	P002 LP02 R001	MP11	T3	TP33	SGAN			AT	3 (E)	VV1			40		
2001	KOBOLTNÄFTENÄTTPULVER	4.1	F3	III	4.1		LQ9	E1	P002 IBC08 LP02 R001	MP11	T1	TP33	SGAV			AT	3 (E)				40		
2002	CELLULOIDRESTER	4.2	S2	III	4.2	526 592	LQ0	E1	P002 IBC08 LP02 R001	MP14							3 (E)	V1					
2004	MAGNESIUMDIAMID	4.2	S4	II	4.2		LQ0	E2	P410 IBC06	MP14	T3	TP33	SGAN			AT	2 (D/E)	V1 V12			40		
2006	PLAST PÅ NITROCELLULOSABAS, SJÄLVUPPHETTANDE, N.O.S.	4.2	S2	III	4.2	274	LQ0	E1	P002 R001	MP14							3 (E)	V1					
2008	ZIRKONIUMPULVER, TORRT	4.2	S4	I	4.2	524 540	LQ0	E0	P404	MP13	T21	TP7 TP33				AT	0 (B/E)	V1		S20	43		
2008	ZIRKONIUMPULVER, TORRT	4.2	S4	II	4.2	524 540	LQ0	E2	P410 IBC06	MP14	T3	TP33	SGAN			AT	2 (D/E)	V1 V12			40		
2008	ZIRKONIUMPULVER, TORRT	4.2	S4	III	4.2	524 540	LQ0	E1	P002 IBC08 LP02 R001	MP14	T1	TP33	SGAN			AT	3 (E)	V1 V4			40		
2009	ZIRKONIUM, TORRT, plåtar, band eller lindad tråd (tunnare än 18 mikrometer)	4.2	S4	III	4.2	524 592	LQ0	E1	P002 LP02 R001	MP14							3 (E)	V1	VV4		40		
2010	MAGNESIUMHYDRID	4.3	W2	I	4.3		LQ0	E0	P403	MP2							1 (E)	V1	CV23	S20			
2011	MAGNESIUMFOSFID	4.3	W2	I	4.3	+6.1	LQ0	E0	P403	MP2							1 (E)	V1	CV23 CV28	S20			
2012	KALIUMFOSFID	4.3	W2	I	4.3	+6.1	LQ0	E0	P403	MP2							1 (E)	V1	CV23 CV28	S20			
2013	STRONTIUMFOSFID	4.3	W2	I	4.3	+6.1	LQ0	E0	P403	MP2							1 (E)	V1	CV23 CV28	S20			
2014	VÄTEPEROXID, VATTENLÖSNING, med minst 20 % men högst 60 % väteperoxid (stabiliserad om så behövs)	5.1	OC1	II	5.1	+8	LQ10	E2	P504 IBC02	MP15	T7	TP6 TP24	L4BY(+)	TU3 TC2 TE8 TE11 TT1	AT	2 (E)			CV24		58		
2015	VÄTEPEROXID, VATTENLÖSNING, STABILISERAD, med över 70 % väteperoxid	5.1	OC1	I	5.1	+8	LQ0	E0	P501	MP2	T9	TP6 TP24	L4DV(+)	TU3 TU28 TC2 TE8 TE9 TT1	OX	1 (B/E)	V5		CV24	S20	569		
2015	VÄTEPEROXID, VATTENLÖSNING, STABILISERAD, med över 60 % men högst 70 % väteperoxid	5.1	OC1	I	5.1	+8	LQ0	E0	P501	MP2	T9	TP6 TP24	L4BY(+)	TU3 TU28 TC2 TE7 TE8 TE9 TT1	OX	1 (B/E)	V5		CV24	S20	569		

UN-nr	Benämning och beskrivning	Klass	Klassificeringskod	Förpackningsgrupp	Etiketter	Särbestämmelser	Begränsade reducerade mängder		Förpackning			UN-tankar och bulkcontainrar		ADR-tank		Fordon för tanktransport	Transportkategori (Tunnelrestriktionskod)	Särbestämmelser för transport			Farlighetsnummer		
							(7a)	(7b)	Förpackningsinstruktioner	Särbestämmelser för samemballering	Instruktioner	Särbestämmelser	Tankkod	Särbestämmelser	Kollin Bulk			Lastning, lossning och hantering	Användning				
(1)	(2)	(3a)	(3b)	(4)	(5)	(6)	(8)	(9a)	(9b)	(10)	(11)	(12)	(13)	(14)	(15)	(16)	(17)	(18)	(19)	(20)			
3.1.2		2.2	2.2	2.1.1.3	5.2.2	3.3	3.4.6	3.5.1.2	4.1.4	4.1.4	4.1.10	4.2.5.2	4.2.5.3	4.3	4.3.5, 6.8.4	9.1.1.2	1.1.3.6 (6.6)	7.2.4	7.3.3	7.5.11	8.5	5.3.2.3	
2016	AMMUNITION, GIFTIG, ICKE EXPLOSIV, utan centralladdning eller separeringsladdning, ej apterad	6.1	T2	II	6.1		LQ0	E0	P800	MP10							2 (D/E)	CV13 CV28	S9 S19				
2017	TARGASAMMUNITION, ICKE-EXPLOSIV, utan centralladdning eller separeringsladdning, ej apterad	6.1	TC2	II	6.1 +8		LQ0	E0	P800								2 (D/E)	CV13 CV28	S9 S19				
2018	KLORANILINER, FASTA	6.1	T2	II	6.1		LQ18	E4	P002 IBC08	B4	MP10	T3	TP33	SGAH	TU15 TE19	AT	2 (D/E)	CV13 CV28	S9 S19			60	
2019	KLORANILINER, FLYTANDE	6.1	T1	II	6.1		LQ17	E4	P001 IBC02		MP15	T7	TP2	L4BH	TU15 TE19	AT	2 (D/E)	CV13 CV28	S9 S19			60	
2020	KLORFENOLER, FASTA	6.1	T2	III	6.1	205	LQ9	E1	P002 IBC08 LP02 R001	B3	MP10	T1	TP33	SGAH	TU15 TE19	AT	2 (E)	CV13 CV28	S9			60	
2021	KLORFENOLER, FLYTANDE	6.1	T1	III	6.1		LQ7	E1	P001 IBC03 LP01 R001		MP19	T4	TP1	L4BH	TU15 TE19	AT	2 (E)	CV13 CV28	S9			60	
2022	KRESYLSYRA	6.1	TC1	II	6.1 +8		LQ17	E4	P001 IBC02		MP15	T7	TP2	L4BH	TU15 TE19	AT	2 (D/E)	CV13 CV28	S9 S19			68	
2023	EPIKLORHYDRIN	6.1	TF1	II	6.1 +3	279	LQ17	E4	P001 IBC02		MP15	T7	TP2	L4BH	TU15 TE19	FL	2 (D/E)	CV13 CV28	S2 S9 S19			63	
2024	KVICKSILVERFÖRENING, FLYTANDE, N.O.S.	6.1	T4	I	6.1	43 274	LQ0	E5	P001 IBC02		MP8 MP17			L10CH	TU14 TU15 TE19 TE21	AT	1 (C/E)	CV1 CV13 CV28	S9 S14			66	
2024	KVICKSILVERFÖRENING, FLYTANDE, N.O.S.	6.1	T4	II	6.1	43 274	LQ17	E4	P001 IBC02		MP15			L4BH	TU15 TE19	AT	2 (D/E)	CV13 CV28	S9 S19			60	
2024	KVICKSILVERFÖRENING, FLYTANDE, N.O.S.	6.1	T4	III	6.1	43 274	LQ7	E1	P001 IBC03 LP01 R001		MP19			L4BH	TU15 TE19	AT	2 (E)	CV13 CV28	S9			60	
2025	KVICKSILVERFÖRENING, FAST, N.O.S.	6.1	T5	I	6.1	43 274 529 585	LQ0	E5	P002 IBC07		MP18	T6	TP33	S10AH	TU15 TE19	AT	1 (C/E)	CV1 CV13 CV28	S9 S14			66	
2025	KVICKSILVERFÖRENING, FAST, N.O.S.	6.1	T5	II	6.1	43 274 529 585	LQ18	E4	P002 IBC08	B4	MP10	T3	TP33	SGAH	TU15 TE19	AT	2 (D/E)	CV13 CV28	S9 S19			60	
2025	KVICKSILVERFÖRENING, FAST, N.O.S.	6.1	T5	III	6.1	43 274 529 585	LQ9	E1	P002 IBC08 LP02 R001	B3	MP10	T1	TP33	SGAH	TU15 TE19	AT	2 (E)	CV13 CV28	S9			60	
2026	FENYLKVICKSILVERFÖRENING, N.O.S.	6.1	T3	I	6.1	274	LQ0	E5	P002 IBC07		MP18	T6	TP33	S10AH L10CH	TU14 TU15 TE19 TE21	AT	1 (C/E)	CV1 CV13 CV28	S9 S14			66	
2026	FENYLKVICKSILVERFÖRENING, N.O.S.	6.1	T3	II	6.1	43 274 529 585	LQ18	E4	P002 IBC08	B4	MP10	T3	TP33	SGAH	TU15 TE19	AT	2 (D/E)	CV13 CV28	S9 S19			60	
2026	FENYLKVICKSILVERFÖRENING, N.O.S.	6.1	T3	III	6.1	43 274	LQ9	E1	P002 IBC08 LP02 R001	B3	MP10	T1	TP33	SGAH	TU15 TE19	AT	2 (E)	CV13 CV28	S9			60	
2027	NATRIUMARSENIT, FAST	6.1	T5	II	6.1	43 274	LQ18	E4	P002 IBC08	B4	MP10	T3	TP33	SGAH	TU15 TE19	AT	2 (D/E)	CV13 CV28	S9 S19			60	
2028	RÖKBOMBER, ICKE-EXPLOSIVA, med frätande vätska utan drivanordning.	8	C11	II	8		LQ0	E0	P803								2 (E)						
2029	HYDRAZIN, VATTENFRI	8	CFT	I	8+3+6.1		LQ0	E0	P001	MP8 MP17							1 (E)	CV13 CV28	S2 S14				
2030	HYDRAZIN, VATTENLÖSNING med över 37 vikt-% hydrazin, med flampunkt över 60 °C	8	CT1	I	8+6.1	530	LQ0	E0	P001	MP17		T10	TP2	L10BH		AT	1 (C/D)	CV13 CV28	S14			886	

UN-nr	Benämning och beskrivning	Klass	Klassificeringskod	Förpackningsgrupp	Etiketter	Särbestämmelser	Begränsade och reducerade mängder		Förpackning			UN-tankar och bulkcontainrar		ADR-tank		Fordon för tanktransport	Transportkategori (Tunnelsrestriktionskod)	Särbestämmelser för transport			Farlighetsnummer	
							(7a)	(7b)	(8)	(9a)	(9b)	(10)	(11)	(12)	(13)			(14)	(15)	(16)		(17)
	3.1.2	2.2	2.2	2.1.1.3	5.2.2	3.3	3.4.6	3.5.1.2	4.1.4	4.1.1	4.1.10	4.2.5.2	4.2.5.3	4.3	4.3.5, 6.8.4	9.1.1.2	1.1.3.6 (6.6)	7.2.4	7.3.3	7.5.11	8.5	5.3.2.3
(1)	(2)	(3a)	(3b)	(4)	(5)	(6)	(7a)	(7b)	(8)	(9a)	(9b)	(10)	(11)	(12)	(13)	(14)	(15)	(16)	(17)	(18)	(19)	(20)
2030	HYDRAZIN, VATTENLÖSNING med över 37 vikt-% hydrazin, med flampunkt högst 60 °C	8	CFT	I	8+3+6.1	530	LQ0	E0	P001	MP8	MP8	T10	TP2	L10BH	TC6 TT1	FL	1 (C/D)			CV13	S2	866
2030	HYDRAZIN, VATTENLÖSNING med över 37 vikt-% hydrazin	8	CT1	II	8	530	LQ22	E2	P001	MP15	MP15	T7	TP2	L4BN		AT	2 (E)		CV13	S14	86	
2030	HYDRAZIN, VATTENLÖSNING med över 37 vikt-% hydrazin	8	CT1	III	8	530	LQ7	E1	P001	MP19	MP19	T4	TP1	L4BN		AT	3 (E)		CV13		86	
2031	SALPETERSYRA, annan än röd rykande, med mer än 70 % ren syra	8	CO1	I	8+5.1		LQ0	E0	P001	PP81	MP8	T10	TP2	L10BH	TC6 TT1	AT	1 (E)		CV24	S14	885	
2031	SALPETERSYRA, annan än röd rykande, med minst 65 % men högst 70 % ren syra	8	CO1	II	8+5.1		LQ22	E2	P001	PP81 B15	MP15	T8	TP2	L4BN		AT	2 (E)		CV13		85	
2031	SALPETERSYRA, annan än röd rykande, med mindre än 65 % ren syra	8	C1	II	8		LQ22	E2	P001	PP81 B15	MP15	T8	TP2	L4BN		AT	2 (E)		CV13		80	
2032	SALPETERSYRA, RÖD RYKANDE	8	COT	I	8+5.1	+6.1	LQ0	E0	P602	MP8	MP17	T20	TP2	L10BH	TC6 TT1	AT	1 (C/D)		CV13	S14	856	
2033	KALIUMMONOXID	8	C6	II	8		LQ23	E2	P002	MP10	MP10	T3	TP33	SGAN		AT	2 (E)	V11			80	
2034	VÄTE- OCH METANBLANDNING, KOMPRIMERAD	2	1F		2.1		LQ0	E0	P200	MP9	MP9	(M)		CXBN(M)	TA4 TT9	FL	2 (B/D)		CV9	S2	23	
2035	1,1,1-TRIFLUORETAN (KÖLDMEDIUM R143A)	2	2F		2.1		LQ0	E0	P200	MP9	MP9	T50 (M)		PXBN(M)	TA4 TT9	FL	2 (B/D)		CV9	S2	23	
2036	XENON	2	2A		2.2		LQ1	E1	P200	MP9	MP9	(M)		PXBN(M)	TA4 TT9	AT	3 (C/E)		CV9		20	
2037	ENGANGSBEHÅLLARE FÖR GAS, utan utsläppsventil, ej påfyllobara	2	5A		2.2	191	LQ2	E0	P003	PP17	MP9								RR6	CV9		
2037	ENGANGSBEHÅLLARE FÖR GAS, utan utsläppsventil, ej påfyllobara	2	5F		2.1	191	LQ2	E0	P003	PP17	MP9								RR6	CV9	S2	
2037	ENGANGSBEHÅLLARE FÖR GAS, utan utsläppsventil, ej påfyllobara	2	5O		2.2 +5.1	191	LQ2	E0	P003	PP17	MP9								RR6	CV9		
2037	ENGANGSBEHÅLLARE FÖR GAS, utan utsläppsventil, ej påfyllobara	2	5T		2.3	303	LQ1	E0	P003	PP17	MP9								RR6	CV9		
2037	ENGANGSBEHÅLLARE FÖR GAS, utan utsläppsventil, ej påfyllobara	2	5TC		2.3 +8	303	LQ1	E0	P003	PP17	MP9								RR6	CV9		
2037	ENGANGSBEHÅLLARE FÖR GAS, utan utsläppsventil, ej påfyllobara	2	5TF		2.3 +2.1	303	LQ1	E0	P003	PP17	MP9								RR6	CV9	S2	
2037	ENGANGSBEHÅLLARE FÖR GAS, utan utsläppsventil, ej påfyllobara	2	5TFC		2.3 +2.1	303	LQ1	E0	P003	PP17	MP9								RR6	CV9	S2	
2037	ENGANGSBEHÅLLARE FÖR GAS, utan utsläppsventil, ej påfyllobara	2	5TO		2.3 +5.1	303	LQ1	E0	P003	PP17	MP9								RR6	CV9		
2037	ENGANGSBEHÅLLARE FÖR GAS, utan utsläppsventil, ej påfyllobara	2	5TOC		2.3 +5.1	303	LQ1	E0	P003	PP17	MP9								RR6	CV9		
2038	DINITROTOLUENER, FLYTANDE	6.1	T1	II	6.1		LQ17	E4	P001	MP15	MP15	T7	TP2	L4BH	TU15 TE19	AT	2 (D/E)		CV13	S9	60	
2044	2,2-DIMETYLPROPAN	2	2F		2.1		LQ0	E0	P200	MP9	MP9	(M)		PXBN(M)	TA4 TT9	FL	2 (B/D)		CV9	S2	23	
2045	ISOBUTYRALDEHYD (ISOBUTYLALDEHYD)	3	F1	II	3		LQ4	E2	P001	MP19	MP19	T4	TP1	LGBF		FL	2 (D/E)		CV9	S20	33	
2046	KUMENER	3	F1	III	3		LQ7	E1	P001	MP19	MP19	T2	TP1	LGBF		FL	3 (D/E)		CV9	S2	30	

UN-nr	Benämning och beskrivning	Klass	Klassificeringskod	Förpackningsgrupp	Etiketter	Särbestämmelser	Begränsade och reducerade mängder		Förpackning		UN-tankar och bulkcontainrar		ADR-tank		Fordon för tanktransport	Transportkategori (Tunnelsestriktionskod)	Särbestämmelser för transport			Farlighetsnummer		
							(7a)	(7b)	Förpackningsinstruktioner	Bestämmelser för samemballering	Särbestämmelser för samemballering	Instruktioner	Särbestämmelser	Tankkod			Särbestämmelser	Kollin Bulk	Lastning, lossning och hantering		Användning	
	3.1.2	2.2	(3b)	2.1.1.3	5.2.2	3.3	3.4.6	3.5.1.2	4.1.4	4.1.10	4.2.5.2	4.2.5.3	4.3	4.3.5, 6.8.4	9.1.1.2	1.1.3.6 (8.6)	7.2.4	7.3.3	7.5.11	8.5	5.3.2.3	
(1)	(2)	3	F1	II	3	(6)	LQ4	E2	(8)	(9a)	MP19	T4	TP1	LGBF	FL	(15)	(16)	(17)	(18)	(19)	(20)	
2047	DIKLORPROPENER								P001 IBC02 R001													33
2047	DIKLORPROPENER	3	F1	III	3		LQ7	E1	P001 IBC03 LP01 R001	MP19	T2	TP1	LGBF	FL	3 (D/E)							30
2048	DICYKLOPENTADIEN	3	F1	III	3		LQ7	E1	P001 IBC03 LP01 R001	MP19	T2	TP1	LGBF	FL	3 (D/E)							30
2049	DIETYLBESENER	3	F1	III	3		LQ7	E1	P001 IBC03 LP01 R001	MP19	T2	TP1	LGBF	FL	3 (D/E)							30
2050	DIISOBUTYLEN, ISOMERISKA FÖRENINGAR	3	F1	II	3		LQ4	E2	P001 IBC02 R001	MP19	T4	TP1	LGBF	FL	2 (D/E)							33
2051	2-DIMETYLAMINOETANOL	8	CF1	II	8+3		LQ22	E2	P001 IBC02	MP15	T7	TP2	L4BN	FL	2 (D/E)							83
2052	DIPENTEN	3	F1	III	3		LQ7	E1	P001 IBC03 LP01 R001	MP19	T2	TP1	LGBF	FL	3 (D/E)							30
2053	METYLISOBUTYLKARBINOL	3	F1	III	3		LQ7	E1	P001 IBC03 LP01 R001	MP19	T2	TP1	LGBF	FL	3 (D/E)							30
2054	MORFOLIN	8	CF1	I	8+3		LQ0	E0	P001	MP8 MP17	T10	TP2	L10BH	FL	1 (D/E)							883
2055	STYRENMONOMER, STABILISERAD	3	F1	III	3		LQ7	E1	P001 IBC03 LP01 R001	MP19	T2	TP1	LGBF	FL	3 (D/E)							39
2056	TETRAHYDROFURAN	3	F1	II	3		LQ4	E2	P001 IBC02 R001	MP19	T4	TP1	LGBF	FL	2 (D/E)							33
2057	TRIPROPYLEN	3	F1	II	3		LQ4	E2	P001 IBC02 R001	MP19	T4	TP1	LGBF	FL	2 (D/E)							33
2057	TRIPROPYLEN	3	F1	III	3		LQ7	E1	P001 IBC03 LP01 R001	MP19	T2	TP1	LGBF	FL	3 (D/E)							30
2058	VALERALDEHYD	3	F1	II	3		LQ4	E2	P001 IBC02 R001	MP19	T4	TP1	LGBF	FL	2 (D/E)							33
2059	NITROCELLULOSALÖSNING, BRANDFARLIG med högst 12.6 % kväve, torrvtkt, och högst 55 % nitrocellulosa (ångtryck vid 50°C över 110 kPa)	3	D	I	3	198 531 640C	LQ3	E0	P001	MP7 MP17	T11	TP8 TP27	L4BN	FL	1 (B)							33
2059	NITROCELLULOSALÖSNING, BRANDFARLIG med högst 12.6 % kväve, torrvtkt, och högst 55 % nitrocellulosa (ångtryck vid 50°C över 110 kPa)	3	D	II	3	198 531 640D	LQ4	E0	P001 IBC02 R001	MP19	T4	TP1 TP8	L1,5BN	FL	2 (B)							33
2059	NITROCELLULOSALÖSNING, BRANDFARLIG med högst 12.6 % kväve, torrvtkt, och högst 55 % nitrocellulosa (ångtryck vid 110 kPa)	3	D	II	3	198 531 640D	LQ4	E0	P001 IBC02 R001	MP19	T4	TP1 TP8	LGBF	FL	2 (B)							33

UN-nr	Benämning och beskrivning	Klass	Klassificeringskod	Förpackningsgrupp	Etiketter	Särbestämmelser	Begränsade och reducerade mängder		Förpackning		UN-tankar och bulkcontainrar		ADR-tank		Fordon för tanktransport	Transportkategori (Tunnelsestraktionskod)	Särbestämmelser för transport			Farlighetsnummer		
							Förpackningsinstruktioner	Särbestämmelser för samemballering	Instruktioner	Särbestämmelser	Tankkod	Särbestämmelser	Kollin Bulk	Lastning, lossning och hantering			Användning					
(1)	(2)	(3a)	(3b)	(4)	(5)	(6)	(7a)	(7b)	(8)	(9a)	(9b)	(10)	(11)	(12)	(13)	(14)	(15)	(16)	(17)	(18)	(19)	(20)
3.1.2		2.2	2.2	2.1.1.3	5.2.2	3.3	3.4.6	3.5.1.2	4.1.4	4.1.4	4.1.10	4.2.5.2	4.2.5.3	4.3	4.3.5, 6.8.4	9.1.1.2	1.1.3.6 (6.6)	7.2.4	7.3.3	7.5.11	8.5	5.3.2.3
2059	NITROCELLULOSALÖSNING, BRANDFARLIG med högst 12.6 % kväve, torrvt, och högst 55 % nitrocellulosa	3	D	III	3	198 531	LQ7	E0	P001 IBC03 LP01 R001	MP19	TP1	LGBF	FL								S2 S14	30
2067	AMMONIUMNITRATBASERAT GODSEMEDEL	5.1	O2	III	5.1	186 306 307	LQ12	E1	P002 IBC08 LP02 R001	MP10	BK1 BK2	SGAV	AT	TU3				VV8	CV24		S23	50
2071	Ammoniumnitratbaserat godsmedel, homogena blandningar av typen kväve/fosfat, kväve/kalium eller kväve/fosfat/kalium, med högst 70 % ammoniumnitrat och högst 0.4 % totalmängd brännbart/organiskt material, råknat som kol, eller högst 45 % ammoniumnitrat med obegränsad mängd brännbart material	9	M11																			
2073	AMMONIAKLÖSNING, i vatten, densitet mindre än 0.880 kg/l vid 15°C, med över 35 % men högst 50 % ammoniak	2	4A		2.2	532	LQ1	E1	P200	MP9	(M)	PXB(N)	TA4 TT9						CV9 CV10			20
2074	AKRYLAMID, FAST	6.1	T2	III	6.1		LQ9	E1	P002 IBC08 LP02 R001	MP10	T1	TP33	AT	SGAH L4BH				VV9	CV13 CV28		S9	60
2075	KLORAL, VATTENFRI, STABILISERAD	6.1	T1	II	6.1		LQ17	E4	P001 IBC02	MP15	T7	TP2	AT	L4BH					CV13 CV28	S19	S9	69
2076	KRESOLER, FLYTANDE	6.1	TC1	II	6.1 +8		LQ17	E4	P001 IBC02	MP15	T7	TP2	AT	L4BH					CV13 CV28	S19	S9	68
2077	alpha-NAFTYLAMIN	6.1	T2	III	6.1		LQ9	E1	P002 IBC08 LP02 R001	MP10	T1	TP33	AT	SGAH L4BH				VV9	CV13 CV28	S9	S9	60
2078	TOLUENDISOCYANAT	6.1	T1	II	6.1	279	LQ17	E4	P001 IBC02	MP15	T7	TP2	AT	L4BH					CV13 CV28	S19	S9	60
2079	DIETYLENTRIAMIN	8	C7	II	8		LQ22	E2	P001 IBC02	MP15	T7	TP2	AT	L4BN								80
2186	KLORVÄTE, KYLD, FLYTANDE	2	3TC				EJ TILLÅTET FÖR TRANSPORT															
2187	KOLDIOXID, KYLD, FLYTANDE	2	3A		2.2	593	LQ1	E1	P203	MP9	T75	TP5	AT	Rx8N TU19 TA4 TT9				V5	CV9 CV11 CV36		S20	22
2188	ARSIN	2	2TF		2.3 +2.1		LQ0	E0	P200	MP9									CV9 CV10 CV36		S2 S14	
2189	DIKLORSILAN	2	2TFC		2.3 +2.1 +8		LQ0	E0	P200	MP9	(M)		FL	PXBH(M) TA4 TT9					CV9 CV10 CV36		S2 S14	263
2190	SYREDIFLUORID, KOMPRIMERAD	2	1TOC		2.3 +5.1 +8		LQ0	E0	P200	MP9									CV9 CV10 CV36		S14	
2191	SULFURYLFUORID	2	2T		2.3		LQ0	E0	P200	MP9	(M)		AT	PXBH(M) TA4 TT9					CV9 CV10 CV36		S14	26
2192	GERMAN	2	2TF		2.3 +2.1	632	LQ0	E0	P200	MP9	(M)		FL						CV9 CV10 CV36		S2 S14	263
2193	HEXAFLUORETAN (KÖLDMEDIUM R116)	2	2A		2.2		LQ1	E1	P200	MP9	(M)		AT	PXBH(M) TA4 TT9					CV9 CV10 CV36			20
2194	SELENHEXAFLUORID	2	2TC		2.3 +8		LQ0	E0	P200	MP9									CV9 CV10 CV36		S14	

OMFATTAS INTE AV ADRIADR-S

OMFATTAS INTE AV ADRIADR-S

UN-nr	Benämning och beskrivning	Klass	Klassificeringskod	Förpackningsgrupp	Etiketter	Särbestämmelser	Begränsade och reducerade mängder		Förpackning		UN-tankar och bulkcontainrar		ADR-tank		Fordon för tanktransport	Transportkategori (Tunnelrestriktionskod)	Särbestämmelser för transport			Farlighetsnummer		
							Förpackningsinstruktioner	Särbestämmelser för samemballering	Instruktioner	Särbestämmelser	Tankkod	Särbestämmelser	Kollin Bulk	Lastning, lossning och hantering			Användning					
(1)	(2)	(3a)	(3b)	(4)	(5)	(6)	(7a)	(7b)	(8)	(9a)	(9b)	(10)	(11)	(12)	(13)	(14)	(15)	(16)	(17)	(18)	(19)	(20)
	3.1.2	2.2	2.2	2.1.1.3	5.2.2	3.3	3.4.6	3.5.1.2	4.1.4	4.1.4	4.1.10	4.2.5.2	4.2.5.3	4.3	4.3.5, 6.8.4	9.1.1.2	1.1.3.6 (6.6)	7.2.4	7.3.3	7.5.11	8.5	5.3.2.3
2195	TELLURHEXAFLUORID	2	2TC		2.3+8		LQ0	E0	P200	MP9							1 (D)			CV9 CV10 CV36	S14	
2196	VOLFRAMHEXAFLUORID	2	2TC		2.3+8		LQ0	E0	P200	MP9							1 (D)			CV9 CV10 CV36	S14	
2197	VÄTEJODID, VATTENFRI	2	2TC		2.3+8		LQ0	E0	P200	MP9	(M)			PXBH(M)	TA4 TT9	AT	1 (C/D)			CV9 CV10 CV36	S14	268
2198	FOSFORPENTAFLUORID	2	2TC		2.3+8		LQ0	E0	P200	MP9							1 (D)			CV9 CV10 CV36	S14	
2199	FOSFIN	2	2TF		2.3+2.1	632	LQ0	E0	P200	MP9							1 (D)			CV9 CV10 CV36	S2 S14	
2200	PROPADIEN, STABILISERAD	2	2F		2.1		LQ0	E0	P200	MP9	(M)			PXBH(M)	TA4 TT9	FL	2 (B/D)			CV9 CV10 CV36	S2 S20	239
2201	DIKVÄVEOXID, KYLD, FLYTANDE	2	30		2.2+5.1		LQ0	E0	P203	MP9	T75	TP5 TP22		RxBN	TU7 TU19 TA4 TT9	AT	3 (C/E)	V5		CV9 CV11 CV36	S2 S14	225
2202	SELENNÄTE, VATTENFRI	2	2TF		2.3+2.1		LQ0	E0	P200	MP9							1 (D)			CV9 CV10 CV36	S2 S14	
2203	SILAN	2	2F		2.1	632	LQ0	E0	P200	MP9	(M)			PXBH(M)	TA4 TT9	FL	2 (B/D)			CV9 CV10 CV36	S2 S20	23
2204	KARBONYLSULFID	2	2TF		2.3+2.1		LQ0	E0	P200	MP9	(M)			PXBH(M)	TA4 TT9	FL	1 (B/D)			CV9 CV10 CV36	S2 S14	263
2205	ADIPONITRIL	6.1	T1	III	6.1		LQ7	E1	P001 IBC03 LP01 R001	MP19	T3	TP1		L4BH	TU15 TE19	AT	2 (E)			CV13 CV28	S9	60
2206	ISOCYANATER, GIFTIGA, N.O.S. eller ISOCYANATLÖSNING, GIFTIG, N.O.S.	6.1	T1	II	6.1	274 551	LQ17	E4	P001 IBC02	MP15	T11	TP2 TP27		L4BH	TU15 TE19	AT	2 (D/E)			CV13 CV28	S9 S19	60
2206	ISOCYANATER, GIFTIGA, N.O.S. eller ISOCYANATLÖSNING, GIFTIG, N.O.S.	6.1	T1	III	6.1	274 551	LQ7	E1	P001 IBC03 LP01 R001	MP19	T7	TP1, TP28		L4BH	TU15 TE19	AT	2 (E)			CV13 CV28	S9	60
2208	KALCIUMHYPOKLORIT, TORR BLANDNING, med över 10 % men högst 39 % aktivt klor.	5.1	O2	III	5.1	313 314	LQ12	E1	P002 IBC08 LP02 R001	MP10				SGAN	TU3	AT	3 (E)			CV24 CV35		50
2209	FORMALDEHYDLÖSNING, med minst 25% formaldehyd	8	C9	III	8	533	LQ7	E1	P001 IBC03 LP01 R001	MP19	T4	TP1		L4BN		AT	3 (E)					80
2210	MANEB eller BEREDNINGAR AV MANEB, med minst 60 vikt-% maneb	4.2	SW	III	4.2+4.3	273	LQ0	E1	P002 IBC06 R001	MP14	T1	TP33		SGAN		AT	3 (E)	V1 V12	VV4			40
2211	POLYMERKULOR, EXPANDEBARA som utvecklar brandfarliga ångor	9	M3	III	Inga	207 633	LQ27	E1	P002 IBC08 R001	MP10	T1	TP33		SGAN	TE20	AT	3 (D/E)		VV3			90
2212	ASBEST, BLA (krokidolit) eller ASBEST, BRUN (amosif, myosorit)	9	M1	II	9	168	LQ25	E2	P002 IBC08	MP10	T3	TP33		SGAH	TU15	AT	2 (E)	V11		CV1 CV13 CV28	S19	90

UN-nr	Benämning och beskrivning	Klass	Klassificeringskod	Förpackningsgrupp	Etiketter	Särbestämmelser	Begränsade och reducerade mängder		Förpackning		UN-tankar och bulkcontainrar		ADR-tank		Fordon för tanktransport	Transportkategori (Tunnelrestriktionskod)	Särbestämmelser för transport			Farlighetsnummer									
							Förpackningsinstruktioner	Särbestämmelser för samemballering	Instruktioner	Särbestämmelser	Tankkod	Särbestämmelser	Kollin Bulk	Lastning, lossning och hantering			Användning												
(1)	(2)	(3a)	(3b)	(4)	(5)	(6)	(7a)	(7b)	(8)	(9a)	(9b)	(10)	(11)	(12)	(13)	(14)	(15)	(16)	(17)	(18)	(19)	(20)							
2213	PARAFORMALDEHYD	4.1	F1	III	4.1		LQ9	E1	P002 IBC08 LP02 R001	PP12 B3	MP10	T1 BK1 BK2	TP33	SGAV	AT	3 (E)	V13 VV1					40							
2214	FTALSRYAANHYDRID, med mer än 0,05 % maleinsyraanhydrid.	8	C4	III	8	169	LQ24	E1	P002 IBC08 LP02 R001	B3	MP10	T1	TP33	SGAV L4BN	AT	3 (E)	VV9					80							
2215	MALEINANHYDRID, SMÅLT	8	C3	III	8		LQ0	E0				T4	TP3	L4BN	AT	0 (E)						80							
2215	MALEINANHYDRID	8	C4	III	8		LQ24	E1	P002 IBC08 R001	B3	MP10	T1	TP33	SGAV	AT	3 (E)	VV9					80							
2216	FISKJÖL (FISKAVFALL), STABILISERAD	9	MT1				OMFATTAS INTE AV ADR/ADR-S																						
2217	FROKAKOR, med högst 1,5 vikt-% olja och högst 11 vikt-% fukt.	4.2	S2	III	4.2	142	LQ0	E1	P002 IBC08 LP02 R001	PP20 B3 B6	MP14				OMFATTAS INTE AV ADR/ADR-S														
2218	AKRYLSYRA, STABILISERAD	8	CF1	II	8+3		LQ22	E2	P001 IBC02		MP15	T7	TP2	L4BN	FL	2 (D/E)					S2	839							
2219	ALLYLGLYCIDYLETER	3	F1	III	3		LQ7	E1	P001 IBC03 LP01 R001		MP19	T2	TP1	LGBF	FL	3 (D/E)					S2	30							
2222	ANISOL	3	F1	III	3		LQ7	E1	P001 IBC03 LP01 R001		MP19	T2	TP1	LGBF	FL	3 (D/E)					S2	30							
2224	BENSONITRIL	6.1	T1	II	6.1		LQ17	E4	P001 IBC02		MP15	T7	TP2	L4BH	AT	2 (D/E)				CV13 CV28	S9 S19	60							
2225	BENSULFONYLKLORID	8	C3	III	8		LQ7	E1	P001 IBC03 LP01 R001		MP19	T4	TP1	L4BN	AT	3 (E)						80							
2226	BENSOTRIKLORID	8	C9	II	8		LQ22	E2	P001 IBC02		MP15	T7	TP2	L4BN	AT	2 (E)						80							
2227	n-BUTYLMETAKRYLAT, STABILISERAD	3	F1	III	3		LQ7	E1	P001 IBC03 LP01 R001		MP19	T2	TP1	LGBF	FL	3 (D/E)					S2	39							
2232	KLORACETALDEHYD	6.1	T1	I	6.1		LQ0	E5	P001		MP8 MP17	T14	TP2	L10CH	AT	1 (C/E)				CV1 CV13 CV28	S9 S14 S9	66							
2233	KLORANISIDINER	6.1	T2	III	6.1		LQ9	E1	P002 IBC08 LP02 R001	B3	MP10	T1	TP33	SGAH L4BH	AT	2 (E)	VV9					60							
2234	KLORBENSOTRIFLUORIDER	3	F1	III	3		LQ7	E1	P001 IBC03 LP01 R001		MP19	T2	TP1	LGBF	FL	3 (D/E)					S2	30							
2235	KLORBENSYLKLORIDER, FLYTANDE	6.1	T1	III	6.1		LQ7	E1	P001 IBC03 LP01 R001		MP19	T4	TP1	L4BH	AT	2 (E)					CV13 CV28	S9	60						
2236	3-KLOR-4-METYLFENYLSOCYANAT, FLYTANDE	6.1	T1	II	6.1		LQ17	E4	P001 IBC02		MP15			L4BH	AT	2 (D/E)					CV13 CV28	S9 S19	60						

UN-nr	Benämning och beskrivning	Klass	Klassificeringskod	Förpackningsgrupp	Etiketter	Särbestämmelser	Begränsade och reducerade mängder		Förpackning			UN-tankar och bulkcontainrar		ADR-tank		Fordon för tanktransport	Transportkategori (Tunnelrestriktionskod)	Särbestämmelser för transport			Farlighetsnummer	
							Förpackningsinstruktioner	Särbestämmelser för samemballering	Bestämmelser för samemballering	Instruktioner	Särbestämmelser	Tankkod	Särbestämmelser	Kollin Bulk	Lastning, lossning och hantering			Användning				
(1)	(2)	(3a)	(3b)	(4)	(5)	(6)	(7a)	(7b)	(8)	(9a)	(9b)	(10)	(11)	(12)	(13)	(14)	(15)	(16)	(17)	(18)	(19)	(20)
	3.1.2	2.2	2.2	2.1.1.3	5.2.2	3.3	3.4.6	3.5.1.2	4.1.4	4.1.4	4.1.10	4.2.5.2	4.2.5.3	4.3	4.3.5, 6.8.4	9.1.1.2	1.1.3.6 (6.6)	7.2.4	7.3.3	7.5.11	8.5	5.3.2.3
2237	KLORNITROANILINER	6.1	T2	III	6.1		LQ9	E1	P002 IBC08 LP02 R001	B3	MP10	T1	TP33	SGAH L4BH	TU15 TE19	AT	2 (E)	VV9	CV13 CV28	S9	60	
2238	KLORTOLUENER	3	F1	III	3		LQ7	E1	P001 IBC03 LP01 R001		MP19	T2	TP1	LGBF		FL	3 (D/E)			S2	30	
2239	KLORTOLUIDINER, FASTA	6.1	T2	III	6.1		LQ9	E1	P002 IBC08 LP02 R001	B3	MP10	T1	TP33	SGAH L4BH	TU15 TE19	AT	2 (E)	VV9	CV13 CV28	S9	60	
2240	KROMSVAVELSYRA	8	C1	I	8		LQ0	E0	P001		MP8 MP17	T10	TP2	L10BH		AT	1 (E)			S20	88	
2241	CYKLOHEPTAN	3	F1	II	3		LQ4	E2	P001 IBC02 R001		MP19	T4	TP1	LGBF		FL	2 (D/E)			S2 S20	33	
2242	CYKLOHEPTEN	3	F1	II	3		LQ4	E2	P001 IBC02 R001		MP19	T4	TP1	LGBF		FL	2 (D/E)			S2 S20	33	
2243	CYKLOHEXYLACETAT	3	F1	III	3		LQ7	E1	P001 IBC03 LP01 R001		MP19	T2	TP1	LGBF		FL	3 (D/E)			S2	30	
2244	CYKLOPENTANOL	3	F1	III	3		LQ7	E1	P001 IBC03 LP01 R001		MP19	T2	TP1	LGBF		FL	3 (D/E)			S2	30	
2245	CYKLOPENTANON	3	F1	III	3		LQ7	E1	P001 IBC03 LP01 R001		MP19	T2	TP1	LGBF		FL	3 (D/E)			S2	30	
2246	CYKLOPENTEN	3	F1	II	3		LQ4	E2	P001 IBC02 R001	B8	MP19	T7	TP2	L1,5BN		FL	2 (D/E)			S2 S20	33	
2247	n-DEKAN	3	F1	III	3		LQ7	E1	P001 IBC03 LP01 R001		MP19	T2	TP1	LGBF		FL	3 (D/E)			S2	30	
2248	D,n-BUTYLAMIN	8	CF1	II	8+3		LQ22	E2	P001 IBC02		MP15	T7	TP2	L4BN		FL	2 (D/E)			S2	83	
2249	DIKLORDIMETYLETER, SYMMETRISK	6.1	TF1																			
2250	DIKLORFENYLSOCYANATER	6.1	T2	II	6.1		LQ18	E4	P002 IBC08	B4	MP10	T3	TP33	SGAH L4BH	TU15 TE19	AT	2 (D/E)	V11	CV13 CV28	S9 S19	60	
2251	BICYKLO-(2,2,1)-HEPTA-2,5-DIEN, STABILISERAD eller 2,5-NORBORNADIEN, STABILISERAD	3	F1	II	3		LQ4	E2	P001 IBC02 R001		MP19	T7	TP2	LGBF		FL	2 (D/E)			S20	339	
2252	1,2-DIMETOXIETAN	3	F1	II	3		LQ4	E2	P001 IBC02 R001		MP19	T4	TP1	LGBF		FL	2 (D/E)			S2 S20	33	
2253	N,N-DIMETILANILIN	6.1	T1	II	6.1		LQ17	E4	P001 IBC02 R001		MP15	T7	TP2	L4BH	TU15 TE19	AT	2 (D/E)		CV13 CV28	S9 S19	60	
2254	STORMÄNDSTICKOR	4.1	F1	III	4.1	293	LQ9	E1	P407 R001		MP11						4 (E)					
2256	CYKLOHEXEN	3	F1	II	3		LQ4	E2	P001 IBC02 R001		MP19	T4	TP1	LGBF		FL	2 (D/E)			S2 S20	33	
2257	KALIUM	4.3	W2	I	4.3		LQ0	E0	P403 IBC04		MP2	T9	TP7 TP33	L10BN(+)	TU1 TE5 TM2 TT3	AT	1 (B/E)	V1	CV23	S20	X423	

UN-nr	Benämning och beskrivning	Klass	Klassificeringskod	Förpackningsgrupp	Etiketter	Särbestämmelser	Begränsade och reducerade mängder		Förpackning		UN-tankar och bulkcontainrar		ADR-tank		Fordon för tanktransport	Transportkategori (Tunnelrestriktionskod)	Särbestämmelser för transport			Farlighetsnummer		
							(7a)	(7b)	Förpackningsinstruktioner	Särbestämmelser för samemballering	Instruktioner	Särbestämmelser	Tankkod	Särbestämmelser			Kollin Bulk	Lastning, lossning och hantering	Användning			
	3.1.2	2.2	(3b)	2.1.1.3	5.2.2	3.3	3.4.6	3.5.1.2	4.1.4	4.1.10	4.2.5.2	4.2.5.3	4.3	4.3.5, 6.8.4	9.1.1.2	1.1.3.6 (6.6)	7.2.4	7.3.3	7.5.11	8.5	5.3.2.3	
(1)	(2)	8	CF1	II	8+3	(6)	LQ22	E2	P001 IBC02	MP15	T7	TP2	L4BN		FL	2 (D/E)	(16)	(17)	(18)	(19)	(20)	83
2258	1,2-PROPYLENDIAMIN																					
2259	TRIETYLENTETRAMIN	8	C7	II	8		LQ22	E2	P001 IBC02	MP15	T7	TP2	L4BN		AT	2 (E)						80
2260	TRIPROPYLAMIN	3	FC	III	3+8		LQ7	E1	P001 IBC03 R001	MP19	T4	TP1	L4BN		FL	3 (D/E)						38
2261	XYLENOLER, FASTA	6.1	T2	II	6.1		LQ18	E4	P002 IBC08	MP10	T3	TP33	SGAH L4BH	TU15 TE19	AT	2 (D/E)	V11	CV13 CV28				60
2262	N,N-DIMETYLKARBAMOYLKLORID	8	C3	II	8		LQ22	E2	P001 IBC02	MP15	T7	TP2	L4BN		AT	2 (E)						80
2263	DIMETILCYKLOHEXANER	3	F1	II	3		LQ4	E2	P001 IBC02 R001	MP19	T4	TP1	LGBF		FL	2 (D/E)						33
2264	N,N-DIMETILCYKLOHEXYLAMIN	8	CF1	II	8+3		LQ22	E2	P001 IBC02	MP15	T7	TP2	L4BN		FL	2 (D/E)						83
2265	N,N-DIMETILFORMAMID	3	F1	III	3		LQ7	E1	P001 IBC03 LP01 R001	MP19	T2	TP2	LGBF		FL	3 (D/E)						30
2266	N,N-DIMETILPROPYLAMIN	3	FC	II	3+8		LQ4	E2	P001 IBC02	MP19	T7	TP2	L4BH		FL	2 (D/E)						338
2267	DIMETILTIOFOSFORYLKLORID	6.1	TC1	II	6.1 +8		LQ17	E4	P001 IBC02	MP15	T7	TP2	L4BH	TU15 TE19	AT	2 (D/E)		CV13 CV28				68
2269	3,3-IMINO-DI-PROPYLAMIN	8	C7	III	8		LQ7	E1	P001 IBC03 LP01 R001	MP19	T4	TP2	L4BN		AT	3 (E)						80
2270	ETYLAMIN, VATTENLÖSNING, med minst 50 vikt-% och högst 70 vikt-% etylamin	3	FC	II	3+8		LQ4	E2	P001 IBC02	MP19	T7	TP1	L4BH		FL	2 (D/E)						338
2271	ETYLAMYLKETON	3	F1	III	3		LQ7	E1	P001 IBC03 LP01 R001	MP19	T2	TP1	LGBF		FL	3 (D/E)						30
2272	N-ETYLANILIN	6.1	T1	III	6.1		LQ7	E1	P001 IBC03 LP01 R001	MP19	T4	TP1	L4BH	TU15 TE19	AT	2 (E)		CV13 CV28				60
2273	2-ETYLANILIN	6.1	T1	III	6.1		LQ7	E1	P001 IBC03 LP01 R001	MP19	T4	TP1	L4BH	TU15 TE19	AT	2 (E)		CV13 CV28				60
2274	N-ETYL-N-BENSYLANILIN	6.1	T1	III	6.1		LQ7	E1	P001 IBC03 LP01 R001	MP19	T4	TP1	L4BH	TU15 TE19	AT	2 (E)		CV13 CV28				60
2275	2-ETYL-BUTANOL	3	F1	III	3		LQ7	E1	P001 IBC03 LP01 R001	MP19	T2	TP1	LGBF		FL	3 (D/E)						30
2276	2-ETYLHEXYLAMIN	3	FC	III	3+8		LQ7	E1	P001 IBC03 LP01 R001	MP19	T4	TP1	L4BN		FL	3 (D/E)						38
2277	ETYLIMETAKRYLAT, STABILISERAD	3	F1	II	3		LQ4	E2	P001 IBC02 R001	MP19	T4	TP1	LGBF		FL	2 (D/E)						339
2278	n-HEPTEN	3	F1	II	3		LQ4	E2	P001 IBC02 R001	MP19	T4	TP1	LGBF		FL	2 (D/E)						33

UN-nr	Benämning och beskrivning	Klass	Klassificeringskod	Förpackningsgrupp	Etiketter	Särbestämmelser	Begränsade och reducerade mängder		Förpackning		UN-tankar och bulkcontainrar		ADR-tank		Fordon för tanktransport	Transportkategori (Tunnelrestriktionskod)	Särbestämmelser för transport			Farlighetsnummer		
							(7a)	(7b)	(8)	Förpackningsinstruktioner	Särbestämmelser för samemballering	Bestämmelser för samemballering	Instruktioner	Särbestämmelser			Tankkod	Särbestämmelser	Kollin Bulk		Lastning, lossning och hantering	Användning
	3.1.2	2.2	2.2	2.1.1.3	5.2.2	3.3	3.4.6	3.5.1.2	4.1.4	4.1.1.4	4.1.1.0	4.2.5.2	4.2.5.3	4.3	4.3.5, 6.8.4	9.1.1.2	1.1.3.6 (6.6)	7.2.4	7.3.3	7.5.11	8.5	5.3.2.3
(1)	(2)	(3a)	(3b)	(4)	(5)	(6)	(7a)	(7b)	(8)	(9a)	(9b)	(10)	(11)	(12)	(13)	(14)	(15)	(16)	(17)	(18)	(19)	(20)
2279	HEXAKLORBUTADIEN	6.1	T1	III	6.1		LQ7	E1	P001 IBC03 LP01 R001	MP19	T4	TP1	L4BH	TU15 TE19	AT	2 (E)			CV13 CV28	S9		60
2280	HEXAMETYLENDIAMIN, FAST	8	C8	III	8		LQ24	E1	P002 IBC08 LP02 R001	MP10	T1	TP33	SGAV L4BN		AT	3 (E)	VV9					80
2281	HEXAMETYLENDIISOCYANAT	6.1	T1	II	6.1		LQ17	E4	P001 IBC02	MP15	T7	TP2	L4BH	TU15 TE19	AT	2 (D/E)			CV13 CV28	S9 S19		60
2282	HEXANOLER	3	F1	III	3		LQ7	E1	P001 IBC03 LP01 R001	MP19	T2	TP1	LGBF		FL	3 (D/E)				S2		30
2283	ISOBUTYLMETAKRYLAT, STABILISERAD	3	F1	III	3		LQ7	E1	P001 IBC03 LP01 R001	MP19	T2	TP1	LGBF		FL	3 (D/E)				S2		39
2284	ISOBUTYRONITRIL	3	FT1	II	3+6.1		LQ0	E2	P001 IBC02	MP19	T7	TP2	L4BH	TU15	FL	2 (D/E)			CV13 CV28	S2 S19		336
2285	ISOCYANATBENSOTRIFLUORIDER	6.1	TF1	II	6.1 +3		LQ17	E4	P001 IBC02	MP15	T7	TP2	L4BH	TU15 TE19	FL	2 (D/E)			CV13 CV28	S2 S9 S19		63
2286	PENTAMETYLHEPTAN	3	F1	III	3		LQ7	E1	P001 IBC03 LP01 R001	MP19	T2	TP1	LGBF		FL	3 (D/E)				S2		30
2287	ISOHEPTENER	3	F1	II	3		LQ4	E2	P001 IBC02	MP19	T4	TP1	LGBF		FL	2 (D/E)				S2 S20		33
2288	ISOHEXENER	3	F1	II	3		LQ4	E2	P001 IBC02 R001	MP19	T11	TP1	LGBF		FL	2 (D/E)				S2 S20		33
2289	ISOFORONDJAMIN	8	C7	III	8		LQ7	E1	P001 IBC03 LP01 R001	MP19	T4	TP1	L4BN		AT	3 (E)						80
2290	ISOFORONDIISOCYANAT	6.1	T1	III	6.1		LQ7	E1	P001 IBC03 LP01 R001	MP19	T4	TP2	L4BH	TU15 TE19	AT	2 (E)			CV13 CV28	S9		60
2291	BLYFÖRENING, LÖSLIG, N.O.S.	6.1	T5	III	6.1	199 274 535	LQ9	E1	P002 IBC08 LP02 R001	MP10	T1	TP33	SGAH L4BH	TU15 TE19	AT	2 (E)	VV9		CV13 CV28	S9		60
2293	4-METOXI-4-METYL-PENTAN-2-ON	3	F1	III	3		LQ7	E1	P001 IBC03 LP01 R001	MP19	T2	TP1	LGBF		FL	3 (D/E)				S2		30
2294	N-METYLANILIN	6.1	T1	III	6.1		LQ7	E1	P001 IBC03 LP01 R001	MP19	T4	TP1	L4BH	TU15 TE19	AT	2 (E)			CV13 CV28	S9		60
2295	METYLKORACETAT	6.1	TF1	I	6.1+3		LQ0	E5	P001	MP8 MP17	T14	TP2	L10CH	TU14 TU15 TE19 TE21	FL	1 (C/D)			CV1 CV13 CV28	S2 S9 S14		663
2296	METYLKLOHEXAN	3	F1	II	3		LQ4	E2	P001 IBC02 R001	MP19	T4	TP1	LGBF		FL	2 (D/E)				S2 S20		33

UN-nr	Benämning och beskrivning	Klass	Klassificeringskod	Förpackningsgrupp	Etiketter	Särbestämmelser	Begränsade och reducerade mängder		Förpackning			UN-tankar och bulkcontainrar		ADR-tank		Fordon för tanktransport	Transportkategori (Tunnelrestriktionskod)	Särbestämmelser för transport			Farlighetsnummer	
							(7a)	(7b)	Förpackningsinstruktioner	Särbestämmelser för samemballering	Särbestämmelser för samemballering	Instruktioner	Särbestämmelser	Tankkod	Särbestämmelser			Kollin Bulk	Lastning, lossning och hantering	Användning		
	3.1.2	2.2	(3b)	2.1.1.3	5.2.2	3.3	3.4.6	3.5.1.2	4.1.4	4.1.1.4	4.1.1.0	4.2.5.2	4.2.5.3	4.3	4.3.5, 6.8.4	9.1.1.2	1.1.3.6 (6.6)	7.2.4	7.3.3	7.5.11	8.5	5.3.2.3
(1)	(2)	3	F1	III	3	(6)	LQ7	E1	(8)	(9a)	(9b)	(10)	(11)	(12)	(13)	(14)	(15)	(16)	(17)	(18)	(19)	(20)
2297	METYLCYKLOHEXANON								P001 IBC03 LP01 R001		MP19	T2	TP1	LGBF		FL	3 (D/E)				S2	30
2298	METYLCYKLOPENTAN	3	F1	II	3		LQ4	E2	P001 IBC02 R001		MP19	T4	TP1	LGBF		FL	2 (D/E)				S2 S20	33
2299	METYLDIKLORACETAT	6.1	T1	III	6.1		LQ7	E1	P001 IBC03 LP01 R001		MP19	T4	TP1	L4BH	TU15 TE19	AT	2 (E)			CV13 CV28	S9	60
2300	5-ETYL-2-METYLPYRIDIN	6.1	T1	III	6.1		LQ7	E1	P001 IBC03 LP01 R001		MP19	T4	TP1	L4BH	TU15 TE19	AT	2 (E)			CV13 CV28	S9	60
2301	2-METYLFURAN	3	F1	II	3		LQ4	E2	P001 IBC02 R001		MP19	T4	TP1	LGBF		FL	2 (D/E)				S2 S20	33
2302	5-METYLHEXAN-2-ON	3	F1	III	3		LQ7	E1	P001 IBC03 LP01 R001		MP19	T2	TP1	LGBF		FL	3 (D/E)				S2	30
2303	ISOPROPENYLBENSEN	3	F1	III	3		LQ7	E1	P001 IBC03 LP01 R001		MP19	T2	TP1	LGBF		FL	3 (D/E)				S2	30
2304	NAFTALEN, SMÅLT	4.1	F2	III	4.1	536	LQ0	E0				T1	TP3	LGBV	TU27 TE4 TE6	AT	3 (E)					44
2305	NITROBENSENSULFONSRYA	8	C4	II	8		LQ23	E2	P002 IBC08	B4	MP10	T3	TP33	SGAN L4BN	AT	2 (E)		V11				80
2306	NITROBENSOTRIFLUORIDER, FLYTANDE	6.1	T1	II	6.1		LQ17	E4	P001 IBC02		MP15	T7	TP2	L4BH	TU15 TE19	AT	2 (D/E)			CV13 CV28	S9 S19	60
2307	4-KLOR-3-NITROBENSOTRIFLUORID	6.1	T1	II	6.1		LQ17	E4	P001 IBC02		MP10	T7	TP2	L4BH	TU15 TE19	AT	2 (D/E)			CV13 CV28	S9 S19	60
2308	NITROSYLSVAVELSYRA, FLYTANDE	8	C1	II	8		LQ22	E2	P001 IBC02		MP15	T8	TP2	L4BN		AT	2 (E)					X80
2309	OKTADIENER	3	F1	II	3		LQ4	E2	P001 IBC02		MP19	T4	TP1	LGBF		FL	2 (D/E)				S2 S20	33
2310	PENTAN-2,4-DION	3	FT1	III	3+6.1		LQ7	E1	P001 IBC03 R001		MP19	T4	TP1	L4BH	TU15	FL	3 (D/E)			CV13 CV28	S2	36
2311	FENETIDINER	6.1	T1	III	6.1	279	LQ7	E1	P001 IBC03 LP01 R001		MP19	T4	TP1	L4BH	TU15 TE19	AT	2 (E)			CV13 CV28	S9	60
2312	FENOL, SMÅLT	6.1	T1	II	6.1		LQ0	E0				T7	TP3	L4BH	TU15 TE19	AT	0 (D/E)			CV13	S9 S19	60
2313	PIKOLINER	3	F1	III	3		LQ7	E1	P001 IBC03 LP01 R001		MP19	T4	TP1	LGBF		FL	3 (D/E)				S2	30
2315	POLYKLORERADE BIFENYLER, FLYTANDE	9	M2	II	9	305	LQ26	E2	P906 IBC02		MP15	T4	TP1	L4BH	TU15	AT	0 (D/E)		VV15		CV1 CV13 CV28	90
2316	NATRIUMKOPPARYANID, FAST	6.1	T5	I	6.1		LQ0	E5	P002 IBC07		MP18	T6	TP33	S10AH	TU15 TE19	AT	1 (C/E)	V10 V12		CV1 CV13 CV28	S9 S14	66

UN-nr	Benämning och beskrivning	Klass	Klassificeringskod	Förpackningsgrupp	Etiketter	Särbestämmelser	Begränsade och reducerade mängder		Förpackning		UN-tankar och bulkcontainrar		ADR-tank		Fordon för tanktransport	Transportkategori (Tunnelrestriktionskod)	Särbestämmelser för transport			Farlighetsnummer	
							(7a)	(7b)	(8)	Förpackningsinstruktioner	Särbestämmelser för samemballering	Instruktioner	Särbestämmelser	Tankkod			Särbestämmelser	Kollin Bulk	Lastning, lossning och hantering		Användning
	3.1.2	2.2	2.2	2.1.1.3	5.2.2	3.3	3.4.6	3.5.1.2	4.1.4	4.1.10	4.2.5.2	4.2.5.3	4.3	4.3.5, 6.8.4	9.1.1.2	1.1.3.6 (6.6)	7.2.4	7.3.3	7.5.11	8.5	5.3.2.3
(1)	(2)	(3a)	(3b)	(4)	(5)	(6)	(7a)	(7b)	(8)	(9a)	(10)	(11)	(12)	(13)	(14)	(15)	(16)	(17)	(18)	(19)	(20)
2317	NATRIUMKOPPARCYANID, LÖSNING	6.1	T4	I	6.1		LQ0	E5	P001	MP8 MP17	T14	TP2	L10CH	TU14 TU15 TE19 TE21	AT	1 (C/E)			CV1 CV13 CV28	S9 S14	66
2318	NATRIUMVÄTESULFID, med mindre än 25% kristallvatten	4.2	S4	II	4.2	504	LQ0	E2	P410 IBC06	MP14	T3	TP33	SGAN		AT	2 (D/E)	V1 V12				40
2319	TERPENKOLVÄTEN N.O.S.	3	F1	III	3		LQ7	E1	P001 IBC03 LP01 R001	MP19	T4	TP1 TP29	LGBF		FL	3 (D/E)				S2	30
2320	TETRAETYLENPENTAMIN	8	C7	III	8		LQ7	E1	P001 IBC03 LP01 R001	MP19	T4	TP1	L4BN		AT	3 (E)					80
2321	TRIKLORBENSENER, FLYTANDE	6.1	T1	III	6.1		LQ7	E1	P001 IBC03 LP01 R001	MP19	T4	TP1	L4BH	TU15 TE19	AT	2 (E)			CV13 CV28	S9	60
2322	TRIKLORBUTEN	6.1	T1	II	6.1		LQ17	E4	P001 IBC02	MP15	T7	TP2	L4BH	TU15 TE19	AT	2 (D/E)			CV13 CV28	S9 S19 S2	60
2323	TRIETYLFOSFIT	3	F1	III	3		LQ7	E1	P001 IBC03 LP01 R001	MP19	T2	TP1	LGBF		FL	3 (D/E)					30
2324	TRISOBUTEN	3	F1	III	3		LQ7	E1	P001 IBC03 LP01 R001	MP19	T4	TP1	LGBF		FL	3 (D/E)				S2	30
2325	1,3,5-TRIMETYLENSEN	3	F1	III	3		LQ7	E1	P001 IBC03 LP01 R001	MP19	T2	TP1	LGBF		FL	3 (D/E)				S2	30
2326	TRIMETYLKLOHEXYLAMIN	8	C7	III	8		LQ7	E1	P001 IBC03 LP01 R001	MP19	T4	TP1	L4BN		AT	3 (E)					80
2327	TRIMETYLHEXAMETYLENDIAMINER	8	C7	III	8		LQ7	E1	P001 IBC03 LP01 R001	MP19	T4	TP1	L4BN		AT	3 (E)					80
2328	TRIMETYLHEXAMETYLENDISOCYANAT (och isomera blandningar)	6.1	T1	III	6.1		LQ7	E1	P001 IBC03 LP01 R001	MP19	T4	TP2	L4BH	TU15 TE19	AT	2 (E)			CV13 CV28	S9	60
2329	TRIMETYLFOSFIT	3	F1	III	3		LQ7	E1	P001 IBC03 LP01 R001	MP19	T2	TP1	LGBF		FL	3 (D/E)				S2	30
2330	UNDEKAN	3	F1	III	3		LQ7	E1	P001 IBC03 LP01 R001	MP19	T2	TP1	LGBF		FL	3 (D/E)				S2	30
2331	ZINKKLORID, VATTENFRI	8	C2	III	8		LQ24	E1	P002 IBC08 LP02 R001	MP10	T1	TP33	SGAV		AT	3 (E)		VV9			80
2332	ACETALDEHYDOXIM	3	F1	III	3		LQ7	E1	P001 IBC03 LP01 R001	MP19	T4	TP1	LGBF		FL	3 (D/E)				S2	30

UN-nr	Benämning och beskrivning	Klass	Klassificeringskod	Förpackningsgrupp	Etiketter	Särbestämmelser	Begränsade och reducerade mängder	Förpackning		UN-tankar och bulkcontainrar		ADR-tank		Fordon för tanktransport	Transportkategori (Tunnelrestriktionskod)	Särbestämmelser för transport			Farlighetsnummer			
								Förpackningsinstruktioner	Särbestämmelser för samemballering	Instruktioner	Särbestämmelser	Tankkod	Särbestämmelser			Kollin Bulk	Lastning, lossning och hantering	Användning				
(1)	(2)	(3a)	(3b)	(4)	(5)	(6)	(7a)	(7b)	(8)	(9a)	(9b)	(10)	(11)	(12)	(13)	(14)	(15)	(16)	(17)	(18)	(19)	(20)
	3.1.2	2.2	2.2	2.1.1.3	5.2.2	3.3	3.4.6	3.5.1.2	4.1.4	4.1.1.4	4.1.1.0	4.2.5.2	4.2.5.3	4.3	4.3.5, 6.8.4	9.1.1.2	1.1.3.6 (6.6)	7.2.4	7.3.3	7.5.11	8.5	5.3.2.3
2333	ALLYLACETAT	3	FT1	II	3+6.1		LQ0	E2	P001 IBC02	MP19	T7	TP1	L4BH	TU15	FL	2 (D/E)	CV13 CV28				S2 S19	336
2334	ALLYLAMIN	6.1	TF1	I	6.1+3		LQ0	E5	P602	MP17	T20	TP2 TP35	L10CH	TU14 TU15 TE19 TE21	FL	1 (C/D)	CV1 CV13 CV28				S2 S9 S14	663
2335	ALLYLEYLETER	3	FT1	II	3+6.1		LQ0	E2	P001 IBC02	MP19	T7	TP1	L4BH	TU15	FL	2 (D/E)	CV13 CV28				S2 S19	336
2336	ALLYLFORMIAT	3	FT1	I	3+6.1		LQ0	E0	P001	MP17	T14	TP2	L10CH	TU14 TU15 TE21	FL	1 (C/E)	CV13 CV28				S2 S22	336
2337	FENYLMERKAPTAN	6.1	TF1	I	6.1+3		LQ0	E5	P001	MP17	T20	TP2 TP35	L10CH	TU14 TU15 TE19 TE21	FL	1 (C/D)	CV1 CV13 CV28				S2 S9 S14	663
2338	BENSOTRIFLUORID	3	F1	II	3		LQ4	E2	P001 IBC02 R001	MP19	T4	TP1	LGBF		FL	2 (D/E)					S2 S20	33
2339	2-BROMBUTAN	3	F1	II	3		LQ4	E2	P001 IBC02 R001	MP19	T4	TP1	LGBF		FL	2 (D/E)					S2 S20	33
2340	2-BROMETYLEYLETER	3	F1	II	3		LQ4	E2	P001 IBC02 R001	MP19	T4	TP1	LGBF		FL	2 (D/E)					S2 S20	33
2341	1-BROM-3-METYLBTAN	3	F1	III	3		LQ7	E1	P001 IBC03 LP01 R001	MP19	T2	TP1	LGBF		FL	3 (D/E)					S2	30
2342	BROMMETHYLPROPANER	3	F1	II	3		LQ4	E2	P001 IBC02 R001	MP19	T4	TP1	LGBF		FL	2 (D/E)					S2 S20	33
2343	2-BROMPENTAN	3	F1	II	3		LQ4	E2	P001 IBC02 R001	MP19	T4	TP1	LGBF		FL	2 (D/E)					S2 S20	33
2344	BROMPROPANER	3	F1	II	3		LQ4	E2	P001 IBC02 R001	MP19	T4	TP1	LGBF		FL	2 (D/E)					S2 S20	33
2344	BROMPROPANER	3	F1	III	3		LQ7	E1	P001 IBC03 LP01 R001	MP19	T2	TP1	LGBF		FL	3 (D/E)					S2	30
2345	3-BROMPROPYN	3	F1	II	3		LQ4	E2	P001 IBC02 R001	MP19	T4	TP1	LGBF		FL	2 (D/E)					S2 S20	33
2346	BUTANDION	3	F1	II	3		LQ4	E2	P001 IBC02 R001	MP19	T4	TP1	LGBF		FL	2 (D/E)					S2 S20	33
2347	BUTYLMERKAPTAN	3	F1	II	3		LQ4	E2	P001 IBC02 R001	MP19	T4	TP1	LGBF		FL	2 (D/E)					S2 S20	33
2348	BUTYLAKRYLATER, STABILISERADE	3	F1	III	3		LQ7	E1	P001 IBC03 LP01 R001	MP19	T2	TP1	LGBF		FL	3 (D/E)					S2	39
2350	BUTYLMETYLETER	3	F1	II	3		LQ4	E2	P001 IBC02 R001	MP19	T4	TP1	LGBF		FL	2 (D/E)					S2 S20	33
2351	BUTYLNITRITER	3	F1	II	3		LQ4	E2	P001 IBC02 R001	MP19	T4	TP1	LGBF		FL	2 (D/E)					S2 S20	33

UN-nr	Benämning och beskrivning	Klass	Klassificeringskod	Förpackningsgrupp	Etiketter	Särbestäm- melser	Begränsade och reducerade mängder		Förpackning			UN-tankar och bulkcontainrar		ADR-tank		Fordon för tank- transport	Transport- kategori (Tunnel- restrik- tionskod)	Särbestämmelser för transport			Farlighets- nummer
							(7a)	(7b)	(8)	Förpack- nings- instruk- tioner	Särbe- stäm- melser för sam- emballering	Bestäm- melser för sam- emballering	Instruk- tioner	Särbe- stäm- melser	Tankkod			Särbestäm- melser	Kollin Bulk	Lastning, lossning och han- tering	
2351	BUTYLNITRITER	2.2	F1	III	5.2.2	3.3	3.4.6	3.5.1.2	4.1.4	4.1.10	4.2.5.2	4.2.5.3	4.3	4.3.5, 6.8.4	9.1.1.2	1.1.3.6 (8.6)	7.2.4	7.3.3	7.5.11	8.5	5.3.2.3
(1)	(2)	(3a)	(3b)	(4)	(5)	(6)	(7a)	(7b)	(8)	(9a)	(10)	(11)	(12)	(13)	(14)	(15)	(16)	(17)	(18)	(19)	(20)
2352	BUTYLVINYLETER, STABILISERADE	3	F1	II	3		LQ4	E2	P001 IBC02 R001	MP19	T4	TP1	LGBF		FL	3 (D/E)				S2	30
2353	BUTRYLKLORID	3	FC	II	3+8		LQ4	E2	P001 IBC02	MP19	T8	TP2	L4BH		FL	2 (D/E)				S2 S20	338
2354	KLORMETYLETYLETER	3	FT1	II	3+6.1		LQ0	E2	P001 IBC02	MP19	T7	TP1	L4BH	TU15	FL	2 (D/E)			CV13 CV28	S2 S19	336
2356	2-KLORPROPAN	3	F1	I	3		LQ3	E3	P001	MP7 MP17	T11	TP2	L4BN		FL	1 (D/E)				S2 S20	33
2357	CYKLOHEXYLAMIN	8	CF1	II	8+3		LQ22	E2	P001 IBC02	MP15	T7	TP2	L4BN		FL	2 (D/E)				S2	83
2358	CYKLOOKTATETRAEN	3	F1	II	3		LQ4	E2	P001 IBC02 R001	MP19	T4	TP1	LGBF		FL	2 (D/E)				S2 S20	33
2359	DIALLYLAMIN	3	FTC	II	3+6.1+8		LQ0	E2	P001 IBC02	MP19	T7	TP1	L4BH	TU15	FL	2 (D/E)			CV13 CV28	S2 S19	338
2360	DIALLYLETER	3	FT1	II	3+6.1		LQ0	E2	P001 IBC02	MP19	T7	TP1	L4BH	TU15	FL	2 (D/E)			CV13 CV28	S2 S19	336
2361	DIISOBTYLLAMIN	3	FC	III	3+8		LQ7	E1	P001 IBC03 R001	MP19	T4	TP1	L4BN		FL	3 (D/E)				S2	38
2362	1,1-DIKLORETAN	3	F1	II	3		LQ4	E2	P001 IBC02 R001	MP19	T4	TP1	LGBF		FL	2 (D/E)				S2 S20	33
2363	ETYLMEKAPTAN	3	F1	I	3		LQ3	E3	P001	MP7 MP17	T11	TP2	L4BN		FL	1 (D/E)				S2 S20	33
2364	n-PROPYLBENSEN	3	F1	III	3		LQ7	E1	P001 IBC03 LP01 R001	MP19	T2	TP1	LGBF		FL	3 (D/E)				S2	30
2366	DIETYLKARBONAT	3	F1	III	3		LQ7	E1	P001 IBC03 LP01 R001	MP19	T2	TP1	LGBF		FL	3 (D/E)				S2	30
2367	alpha-METYLVALERALDEHYD	3	F1	II	3		LQ4	E2	P001 IBC02 R001	MP19	T4	TP1	LGBF		FL	2 (D/E)				S2 S20	33
2368	alpha-PINEN	3	F1	III	3		LQ7	E1	P001 IBC03 LP01 R001	MP19	T2	TP1	LGBF		FL	3 (D/E)				S2	30
2370	1-HEXEN	3	F1	II	3		LQ4	E2	P001 IBC02 R001	MP19	T4	TP1	LGBF		FL	2 (D/E)				S2 S20	33
2371	ISOPENTENER	3	F1	I	3		LQ3	E3	P001	MP7 MP17	T11	TP2	L4BN		FL	1 (D/E)				S2 S20	33
2372	1,2-DI-(DIMETYLAMINO)-ETAN	3	F1	II	3		LQ4	E2	P001 IBC02 R001	MP19	T4	TP1	LGBF		FL	2 (D/E)				S2 S20	33
2373	DIETOXIMETAN	3	F1	II	3		LQ4	E2	P001 IBC02 R001	MP19	T4	TP1	LGBF		FL	2 (D/E)				S2 S20	33
2374	3,3-DIETOXIPROPEN	3	F1	II	3		LQ4	E2	P001 IBC02 R001	MP19	T4	TP1	LGBF		FL	2 (D/E)				S2 S20	33

UN-nr	Benämning och beskrivning	Klass	Klassificeringskod	Förpackningsgrupp	Etiketter	Särbestämmelser	Begränsade och reducerade mängder		Förpackning		UN-tankar och bulkcontainrar		ADR-tank		Fordon för tanktransport	Transportkategori (Tunnelrestriktionskod)	Särbestämmelser för transport			Farlighetsnummer		
							(7a)	(7b)	(8)	Förpackningsinstruktioner	Särbestämmelser för samemballering	Instruktioner	Särbestämmelser	Tankkod			Särbestämmelser	Kollin Bulk	Lastning, lossning och hantering		Användning	(15)
3.1.2		2.2	2.2	2.1.1.3	5.2.2	3.3	3.4.6	3.5.1.2	4.1.4	4.1.1.0	4.2.2.2	4.2.5.3	4.3	4.3.5, 6.8.4	9.1.1.2	1.1.3.6 (6.6)	7.2.4	7.3.3	7.5.11	8.5	5.3.2.3	
(1)	(2)	(3a)	(3b)	(4)	(5)	(6)	(7a)	(7b)	(8)	(9a)	(9b)	(10)	(11)	(12)	(13)	(14)	(15)	(16)	(17)	(18)	(19)	(20)
2375	DIETYL SULFID	3	F1	II	3		LQ4	E2	P001 IBC02 R001	MP19	T7	TP1	LGBF		FL	2 (D/E)					S2 S20	33
2376	2,3-DIHYDROPYRAN	3	F1	II	3		LQ4	E2	P001 IBC02 R001	MP19	T4	TP1	LGBF		FL	2 (D/E)					S2 S20	33
2377	1,1-DIMETOXETAN	3	F1	II	3		LQ4	E2	P001 IBC02 R001	MP19	T7	TP1	LGBF		FL	2 (D/E)					S2 S20	33
2378	2-DIMETYLAMINOACETONITRIL	3	FT1	II	3+6.1		LQ0	E2	P001 IBC02	MP19	T7	TP1	L4BH	TU15	FL	2 (D/E)				CV13 CV28	S2 S19	336
2379	1,3-DIMETYL BUTYLAMIN	3	FC	II	3+8		LQ4	E2	P001 IBC02	MP19	T7	TP1	L4BH		FL	2 (D/E)					S2 S20	338
2380	DIMETYLDIETOXISILAN	3	F1	II	3		LQ4	E2	P001 IBC02 R001	MP19	T4	TP1	LGBF		FL	2 (D/E)					S2 S20	33
2381	DIMETYLDISULFID	3	F1	II	3		LQ4	E2	P001 IBC02 R001	MP19	T4	TP1	LGBF		FL	2 (D/E)					S2 S20	33
2382	DIMETHYLHYDRAZIN, SYMMETRISK	6.1	TF1	I	6.1 +3		LQ0	E5	P001	MP8 MP17	T14	TP2	L10CH	TU14 TU15 TE19 TE21	FL	1 (C/D)				CV1 CV13 CV28	S2 S9 S14	663
2383	DIPROPYLAMIN	3	FC	II	3+8		LQ4	E2	P001 IBC02	MP19	T7	TP1	L4BH		FL	2 (D/E)					S2 S20	338
2384	DI-n-PROPYLETER	3	F1	II	3		LQ4	E2	P001 IBC02 R001	MP19	T4	TP1	LGBF		FL	2 (D/E)					S2 S20	33
2385	ETYLISOBUTYRAT	3	F1	II	3		LQ4	E2	P001 IBC02	MP19	T4	TP1	LGBF		FL	2 (D/E)					S2 S20	33
2386	1-ETYLPIPERIDIN	3	FC	II	3+8		LQ4	E2	P001 IBC02	MP19	T7	TP1	L4BH		FL	2 (D/E)					S2 S20	338
2387	FLUORBENSEN	3	F1	II	3		LQ4	E2	P001 IBC02 R001	MP19	T4	TP1	LGBF		FL	2 (D/E)					S2 S20	33
2388	FLUORTOLUEN	3	F1	II	3		LQ4	E2	P001 IBC02 R001	MP19	T4	TP1	LGBF		FL	2 (D/E)					S2 S20	33
2389	FURAN	3	F1	I	3		LQ3	E3	P001	MP7 MP17	T12	TP2	L4BN		FL	1 (D/E)					S2 S20	33
2390	2-JOBBUTAN	3	F1	II	3		LQ4	E2	P001 IBC02 R001	MP19	T4	TP1	LGBF		FL	2 (D/E)					S2 S20	33
2391	JODMETYLPROPANER	3	F1	II	3		LQ4	E2	P001 IBC02	MP19	T4	TP1	LGBF		FL	2 (D/E)					S2 S20	33
2392	JODPROPANER	3	F1	III	3		LQ7	E1	P001 IBC03 LP01 R001	MP19	T2	TP1	LGBF		FL	3 (D/E)					S2	30
2393	ISOBUTYLFORMIAT	3	F1	II	3		LQ4	E2	P001 IBC02 R001	MP19	T4	TP1	LGBF		FL	2 (D/E)					S2 S20	33
2394	ISOBUTYLPROPIONAT	3	F1	III	3		LQ7	E1	P001 IBC03 LP01 R001	MP19	T2	TP1	LGBF		FL	3 (D/E)					S2	30
2395	ISOBUTYRYLKLORID	3	FC	II	3+8		LQ4	E2	P001 IBC02	MP19	T7	TP2	L4BH		FL	2 (D/E)					S2 S20	338

UN-nr	Benämning och beskrivning	Klass	Klassificeringskod	Förpackningsgrupp	Etiketter	Särbestämmelser	Begränsade och reducerade mängder		Förpackning		UN-tankar och bulkcontainrar		ADR-tank		Fordon för tanktransport	Transportkategori (Tunnelsrestriktionskod)	Särbestämmelser för transport			Farlighetsnummer		
							(7a)	(7b)	(8)	Förpackningsinstruktioner	Särbestämmelser för samemballering	Instruktioner	Särbestämmelser	Tankkod			Särbestämmelser	(16)	(17)		(18)	(19)
	3.1.2	2.2	(3a)	(4)	(5)	(6)	(7a)	(7b)	(8)	(9a)	(9b)	(10)	(11)	(12)	(13)	(14)	(15)	(16)	(17)	(18)	(19)	(20)
2396	METAKRYLALDEHYD, STABILISERAD	3	F1	II	3+6.1		LQ0	E2	P001 IBC02	MP19	T7	TP1	L4BH	TU15	FL	2 (D/E)	CV13 CV28			S2 S19		336
2397	3-METYLBUTAN-2-ON	3	F1	II	3		LQ4	E2	P001 IBC02 R001	MP19	T4	TP1	LGBF		FL	2 (D/E)				S2 S20		33
2398	METYL-tert-BUTYLETER	3	F1	II	3		LQ4	E2	P001 IBC02	MP19	T7	TP1	LGBF		FL	2 (D/E)				S2 S20		33
2399	1-METYLPIPERIDIN	3	FC	II	3+8		LQ4	E2	P001 IBC02	MP19	T7	TP1	L4BH		FL	2 (D/E)				S2 S20		338
2400	METYLISOVALERAT	3	F1	II	3		LQ4	E2	P001 IBC02 R001	MP19	T4	TP1	LGBF		FL	2 (D/E)				S2 S20		33
2401	PIPERIDIN	8	CF1	I	8+3		LQ0	E0	P001	MP8 MP17	T10	TP2	L10BH		FL	1 (D/E)				S2 S14		883
2402	PROPANTOLER	3	F1	II	3		LQ4	E2	P001 IBC02 R001	MP19	T4	TP1	LGBF		FL	2 (D/E)				S2 S20		33
2403	ISOPROPENYLACETAT	3	F1	II	3		LQ4	E2	P001 IBC02 R001	MP19	T4	TP1	LGBF		FL	2 (D/E)				S2 S20		33
2404	PROFIONITRIL	3	FT1	II	3+6.1		LQ0	E2	P001 IBC02	MP19	T7	TP1	L4BH	TU15	FL	2 (D/E)	CV13 CV28			S2 S19		336
2405	ISOPROPYLBUTYRAT	3	F1	III	3		LQ7	E1	P001 IBC03 LP01 R001	MP19	T2	TP1	LGBF		FL	3 (D/E)				S2		30
2406	ISOPROPYLSOBOBYRAT	3	F1	II	3		LQ4	E2	P001 IBC02 R001	MP19	T4	TP1	LGBF		FL	2 (D/E)				S2 S20		33
2407	ISOPROPYLKLOFORMIAT	6.1	TFC	I	6.1 +3 +8		LQ0	E5	P602	MP8 MP17						1 (D)	CV1 CV13 CV28			S2 S9 S14		
2409	ISOPROPYLPROPIONAT	3	F1	II	3		LQ4	E2	P001 IBC02 R001	MP19	T4	TP1	LGBF		FL	2 (D/E)				S2 S20		33
2410	1.2.3.6-TETRAHYDROPIRIDIN	3	F1	II	3		LQ4	E2	P001 IBC02 R001	MP19	T4	TP1	LGBF		FL	2 (D/E)				S2 S20		33
2411	BUTYRONITRIL	3	FT1	II	3+6.1		LQ0	E2	P001 IBC02 R001	MP19	T7	TP1	L4BH	TU15	FL	2 (D/E)	CV13 CV28			S2 S19		336
2412	TETRAHYDROTIOFEN	3	F1	II	3		LQ4	E2	P001 IBC02 R001	MP19	T4	TP1	LGBF		FL	2 (D/E)				S2 S20		33
2413	TETRAPROPYLOTTANAT	3	F1	III	3		LQ7	E1	P001 IBC03 LP01 R001	MP19	T4	TP1	LGBF		FL	3 (D/E)				S2		30
2414	TIOFEN	3	F1	II	3		LQ4	E2	P001 IBC02 R001	MP19	T4	TP1	LGBF		FL	2 (D/E)				S2 S20		33
2416	TRIMETILBORAT	3	F1	II	3		LQ4	E2	P001 IBC02 R001	MP19	T7	TP1	LGBF		FL	2 (D/E)				S2 S20		33
2417	KARBONYLFLORID	2	2TC		2.3+8		LQ0	E0	P200	MP9	(M)		PxBH(M)	TA4 TT9	AT	1 (C/D)	CV9 CV10 CV36			S14		268

UN-nr	Benämning och beskrivning	Klass	Klassificeringskod	Förpackningsgrupp	Etiketter	Särbestämmelser	Begränsade och reducerade mängder		Förpackning		UN-tankar och bulkcontainrar		ADR-tank		Fordon för tanktransport	Transportkategori (Tunnelsäkerhetskod)	Särbestämmelser för transport			Farlighetsnummer		
							Förpackningsinstruktioner	Särbestämmelser för samemballering	Instruktioner	Särbestämmelser	Tankkod	Särbestämmelser	Kollin Bulk	Lastning, lossning och hantering			Användning					
(1)	(2)	(3a)	(3b)	(4)	(5)	(6)	(7a)	(7b)	(8)	(9a)	(9b)	(10)	(11)	(12)	(13)	(14)	(15)	(16)	(17)	(18)	(19)	(20)
	3.1.2	2.2	2.2	2.1.1.3	5.2.2	3.3	3.4.6	3.5.1.2	4.1.4	4.1.1.0	4.2.5.2	4.2.5.3	4.3	4.3.5, 6.8.4	9.1.1.2	1.1.3.6 (6.6)	7.2.4	7.3.3	7.5.11		8.5	5.3.2.3
2418	SVAVELTETRAFLORID	2	2TC		2.3+8		LQ0	E0	P200	MP9						1 (D)			CV9 CV10 CV36	S14		
2419	BROMTRIFLUORETYLEN	2	2F		2.1		LQ0	E0	P200	MP9	(M)		PXB(N)(M)	TA4 TT9	FL	(B/D)			CV9 CV10 CV36	S2 S20		23
2420	HEXAFLUORACETON	2	2TC		2.3+8		LQ0	E0	P200	MP9	(M)		PXB(H)(M)	TA4 TT9	AT	1 (C/D)			CV9 CV10 CV36	S14		268
2421	DIKÄVETRIOXID	2	2TOC																			
2422	OKTAFLUORBUT-2-EN (KÖLDMEDIUM R 1318)	2	2A		2.2		LQ1	E1	P200	MP9	(M)		PXB(N)(M)	TA4 TT9	AT	3 (C/E)			CV9 CV10 CV36			20
2424	OKTAFLUORPROPAN (KÖLDMEDIUM R 218)	2	2A		2.2		LQ1	E1	P200	MP9	(M)		PXB(N)(M)	TA4 TT9	AT	3 (C/E)			CV9 CV10 CV36			20
2426	AMMONIUMNITRAT, FLYTANDE, het koncentrerad lösning, med en koncentration över 80 % men högst 93 %	5.1	O1		5.1	252 644	LQ0	E0			T7	TP1 TP16 TP17	L4BV(+)	TU3 TU12 TU29 TC3 TE9 TE10 TA1	AT	0 (E)					S23	59
2427	KALIUMKLOLAT, VATTENLÖSNING	5.1	O1	II	5.1		LQ10	E2	P504 IBC02	MP2	T4	TP1	L4BN	TU3	AT	2 (E)			CV24			50
2427	KALIUMKLOLAT, VATTENLÖSNING	5.1	O1	III	5.1		LQ13	E1	P504 IBC02	MP2	T4	TP1	LGBV	TU3	AT	3 (E)			CV24			50
2428	NATRIUMKLOLAT, VATTENLÖSNING	5.1	O1	II	5.1		LQ10	E2	P504 IBC02	MP2	T4	TP1	L4BN	TU3	AT	2 (E)			CV24			50
2428	NATRIUMKLOLAT, VATTENLÖSNING	5.1	O1	III	5.1		LQ13	E1	P504 IBC02	MP2	T4	TP1	LGBV	TU3	AT	3 (E)			CV24			50
2429	KALCIUMKLOLAT, VATTENLÖSNING	5.1	O1	II	5.1		LQ10	E2	P504 IBC02	MP2	T4	TP1	L4BN	TU3	AT	2 (E)			CV24			50
2429	KALCIUMKLOLAT, VATTENLÖSNING	5.1	O1	III	5.1		LQ13	E1	P504 IBC02	MP2	T4	TP1	LGBV	TU3	AT	3 (E)			CV24			50
2430	ALKYLFENOLER, FASTA, N.O.S. (inkl C2 - C12 homologer)	8	C4	I	8	274	LQ0	E0	P002 IBC07	MP18	T6	TP33	S10AN L10BH	TU3	AT	1 (E)	V10 V12				S20	88
2430	ALKYLFENOLER, FASTA, N.O.S. (inkl C2 - C12 homologer)	8	C4	II	8	274	LQ23	E2	P002 IBC08	MP10	T3	TP33	SGAN L4BN	TU3	AT	2 (E)	V11					80
2430	ALKYLFENOLER, FASTA, N.O.S. (inkl C2 - C12 homologer)	8	C4	III	8	274	LQ24	E1	P002 IBC08 LP02 R001	MP10	T1	TP33	SGAV L4BN	TU3	AT	3 (E)	VV9					80
2431	ANISIDINER	6.1	T1	III	6.1		LQ7	E1	P001 IBC03 LP01 R001	MP19	T4	TP1	L4BH	TU15 TE19	AT	2 (E)			CV13 CV28	S9		60
2432	N,N-DIETYLANILIN	6.1	T1	III	6.1	279	LQ7	E1	P001 IBC03 LP01 R001	MP19	T4	TP1	L4BH	TU15 TE19	AT	2 (E)			CV13 CV28	S9		60
2433	KLORNITROTOLUENER, FLYTANDE	6.1	T1	III	6.1		LQ7	E1	P001 IBC03 LP01 R001	MP19	T4	TP1	L4BH	TU15 TE19	AT	2 (E)			CV13 CV28	S9		60
2434	DIBENSYLDIKLORSILAN	8	C3	II	8		LQ22	E2	P010	MP15	T10	TP2 TP7	L4BN	AT	2 (E)							X80
2435	ETYLFENYLDIKLORSILAN	8	C3	II	8		LQ22	E2	P010	MP15	T10	TP2 TP7	L4BN	AT	2 (E)							X80

UN-nr	Benämning och beskrivning	Klass	Klassificeringskod	Förpackningsgrupp	Etiketter	Särbestämmelser	Begränsade och reducerade mängder		Förpackning		UN-tankar och bulkcontainrar		ADR-tank		Fordon för tanktransport	Transportkategori (Tunnelsestraktionskod)	Särbestämmelser för transport			Farlighetsnummer		
							(7a)	(7b)	Förpackningsinstruktioner	Bestämmelser för samemballering	Instruktioner	Särbestämmelser	Tankkod	Särbestämmelser			Kollin Bulk	Lastning, lossning och hantering	Användning			
(1)	(2)	(3a)	(3b)	(4)	(5)	(6)	(7a)	(7b)	(8)	(9a)	(9b)	(10)	(11)	(12)	(13)	(14)	(15)	(16)	(17)	(18)	(19)	(20)
2436	TIOÄTTIKSYRA	2.2	2.2	2.1.1.3	5.2.2	3.3	3.4.6	3.5.1.2	4.1.4	4.1.10	4.2.5.2	4.2.5.3	4.3	4.3.5, 6.8.4	9.1.1.2	1.1.3.6 (6.6)	7.2.4	7.3.3	7.5.11	8.5	5.3.2.3	
2437	METYLFENYLDIKLORSILAN	8	C3	II	8		LQ4	E2	P001 IBC02 R001	MP19	T4	TP1	LGBF		FL	2 (D/E)				S2 S20	33	
2438	TRIMETYLACETYLKLORID	6.1	IFC	I	6.1 +3 +8		LQ0	E5	P001	MP8 MP17	T14	TP2	L10CH	TU14, TU15 TE19, TE21	FL	1 (C/D)			CV1 CV13 CV28	S2 S9 S14	663	
2439	NATRIUMVÄTEDIFLUORID	8	C2	II	8		LQ23	E2	P002 IBC08	MP10	T3	TP33	SGAN		AT	2 (E)	V11				80	
2440	TENNKLORIDPENTAHYDRAT	8	C2	III	8		LQ24	E1	P002 IBC08 LP02 R001	MP10	T1	TP33	SGAV		AT	3 (E)		VV9			80	
2441	TITANTRIKLORID, PYROFORT eller TITANTRIKLORIDBLANDNINGAR, PYROFORA	4.2	SC4	I	4.2 +8	537	LQ0	E0	P404	MP13						0 (E)	V1			S20		
2442	TRIKLORACETYLKLORID	8	C3	II	8		LQ22	E2	P001	MP15	T7	TP2	L4BN		AT	2 (E)					X80	
2443	VANADINOXITRIKLORID	8	C1	II	8		LQ22	E2	P001 IBC02	MP15	T7	TP2	L4BN		AT	2 (E)					80	
2444	VANADINTETRAKLORID	8	C1	I	8		LQ0	E0	P802	MP17	T10	TP2	L10BH		AT	1 (E)				S20	X88	
2446	NITROKRESOLER, FASTA	6.1	T2	III	6.1		LQ9	E1	P002 IBC08 LP02 R001	MP10	T1	TP33	SGAH L4BH	TU15, TE19	AT	2 (E)		VV9	CV13 CV28	S9	60	
2447	FOSFOR, VIT eller GUL, SMÅLT	4.2	ST3	I	4.2 +6.1		LQ0	E0		TP3 TP7 TP26 TP28	T21		L10DH(+)	TU14, TU16 TU24, TE3 TE21	AT	0 (B/E)				S20	446	
2448	SVAVEL, SMÅLT	4.1	F3	III	4.1	538	LQ0	E0		TP3	T1		LGBV(+)	TU27, TE4 TE6	AT	3 (E)					44	
2451	KVAVETRIFLUORID	2	ZO		2.2 +5.1		LQ0	E0	P200	MP9 (M)	(M)		PXB(N)(M)	TA4, TT9	AT	3 (C/E)			CV9 CV10 CV36		25	
2452	ETYLACETYLEN, STABILISERAD	2	2F		2.1		LQ0	E0	P200	MP9 (M)	(M)		PXB(N)(M)	TA4, TT9	FL	2 (B/D)			CV9 CV10 CV36	S2 S20	239	
2453	ETYLFLUORID (KÖLDMEDIUM R 161)	2	2F		2.1		LQ0	E0	P200	MP9 (M)	(M)		PXB(N)(M)	TA4, TT9	FL	2 (B/D)			CV9 CV10 CV36	S2 S20	23	
2454	METYLFLUORID, (KÖLDMEDIUM R 41)	2	2F		2.1		LQ0	E0	P200	MP9 (M)	(M)		PXB(N)(M)	TA4, TT9	FL	2 (B/D)			CV9 CV10 CV36	S2 S20	23	
2455	METYLNITRIT	2	2A																			
2456	2-KLORPROPEN	3	F1	I	3		LQ3	E3	P001	MP7 MP17	T11	TP2	L4BN		FL	1 (D/E)				S2 S20	33	
2457	2,3-DIMETYL-BUTAN	3	F1	II	3		LQ4	E2	P001 IBC02 R001	MP19	T7	TP1	LGBF		FL	2 (D/E)				S20	33	
2458	HEXADIENER	3	F1	II	3		LQ4	E2	P001 IBC02 R001	MP19	T4	TP1	LGBF		FL	2 (D/E)				S2 S20	33	
2459	2-METYL-1-BUTEN	3	F1	I	3		LQ3	E3	P001	MP7 MP17	T11	TP2	L4BN		FL	1 (D/E)				S2 S20	33	
2460	2-METYL-2-BUTEN	3	F1	II	3		LQ4	E2	P001 IBC02	MP19	T7	TP1	L1,5BN		FL	2 (D/E)				S2 S20	33	
2461	METYLPENTADIENER	3	F1	II	3		LQ4	E2	P001 IBC02 R001	MP19	T4	TP1	LGBF		FL	2 (D/E)				S2 S20	33	

UN-nr	Benämning och beskrivning	Klass	Klassificeringskod	Förpackningsgrupp	Etiketter	Särbestämmelser	Begränsade och reducerade mängder		Förpackning			UN-tankar och bulkcontainrar		ADR-tank		Fordon för tanktransport	Transportkategori (Tunnelrestriktionskod)	Särbestämmelser för transport			Farlighetsnummer		
							(7a)	(7b)	(8)	Förpackningsinstruktioner	Särbestämmelser för samemballering	Bestämmelser för samemballering	Instruktioner	Särbestämmelser	Tankkod			Särbestämmelser	Kollin Bulk	Lastning, lossning och hantering		Användning	
	3.1.2	2.2	2.2	2.1.1.3	5.2.2	3.3	3.4.6	3.5.1.2	4.1.4	4.1.1.4	4.1.1.0	4.2.5.2	4.2.5.3	4.3	4.3.5, 6.8.4	9.1.1.2	1.1.3.6 (6.6)	7.2.4	7.3.3	7.5.11	8.5	5.3.2.3	
(1)	(2)	(3a)	(3b)	(4)	(5)	(6)	(7a)	(7b)	(8)	(9a)	(9b)	(10)	(11)	(12)	(13)	(14)	(15)	(16)	(17)	(18)	(19)	(20)	
2463	ALUMINIUMHYDRID	4.3	W2	I	4.3		LQ0	E0	P403		MP2						1	V1		CV23	S20		
2464	BERYLLIUMNITRAT	5.1	OT2	II	5.1 +6.1		LQ11	E2	P002 IBC08	B4	MP2	T3	TP33	SGAN	TU3	AT	2	V11		CV24 CV28		56	
2465	DIKLORISOCYANURSYRA, TORR eller DIKLORISOCYANURSYRASALTER	5.1	O2	II	5.1	135	LQ11	E2	P002 IBC08	B4	MP10	T3	TP33	SGAN	TU3	AT	2	V11		CV24		50	
2466	KALIUMSUPEROXID	5.1	O2	I	5.1		LQ0	E0	P803 IBC06		MP2						1	V10		CV24	S20		
2468	TRIKLORISOCYANURSYRA, TORR	5.1	O2	II	5.1		LQ11	E2	P002 IBC08	B4	MP10	T3	TP33	SGAN	TU3	AT	2	V11		CV24		50	
2469	ZINKBROMAT	5.1	O2	III	5.1		LQ12	E1	P002 IBC08 LP02 R001	B3	MP10	T1	TP33	SGAV	TU3	AT	3		VV8	CV24		50	
2470	FENYLACETONITRIL, FLYTANDE	6.1	T1	III	6.1		LQ7	E1	P001 IBC03 LP01 R001		MP19	T4	TP1	L4BH	TU15 TE19	AT	2			CV13 CV28	S9	60	
2471	OSMIUMTETROXID	6.1	T5	I	6.1		LQ0	E5	P002 IBC07	PP30	MP18	T6	TP33	S10AH	TU15 TE19	AT	1	V10 V12		CV1 CV13 CV28	S9 S14	66	
2473	NATRIUMARSANILAT	6.1	T3	III	6.1		LQ9	E1	P002 IBC08 LP02 R001	B3	MP10	T1	TP33	SGAH L4BH	TU15 TE19	AT	2		VV9	CV13 CV28	S9	60	
2474	TIOFOSGEN	6.1	T1	II	6.1	279	LQ17	E4	P001		MP15	T7	TP2	L4BH	TU15 TE19	AT	2			CV13 CV28	S9 S19	60	
2475	VANADINTRIKLORID	8	C2	III	8		LQ24	E1	P002 IBC08 LP02 R001	B3	MP10	T1	TP33	SGAV		AT	3					80	
2477	METYLSISOTOCYANAT	6.1	TF1	I	6.1+3		LQ0	E5	P001		MP8 MP17	T14	TP2	L10CH	TU14 TU15 TE19 TE21	FL	1			CV1 CV13 CV28	S2 S9 S14	663	
2478	ISOCYANATER, BRANDFARLIGA, GIFTIGA, N.O.S. eller ISOCYANATLÖSNINGAR, BRANDFARLIG, GIFTIG, N.O.S.	3	FT1	II	3+6.1	274 539	LQ0	E2	P001 IBC02		MP19	T11	TP2	L4BH	TU15	FL	2			CV13 CV28	S2 S19	336	
2478	ISOCYANATER, BRANDFARLIGA, GIFTIGA, N.O.S. eller ISOCYANATLÖSNINGAR, BRANDFARLIG, GIFTIG, N.O.S.	3	FT1	III	3+6.1	274	LQ7	E1	P001 IBC03 R001		MP19	T7	TP1, TP28	L4BH	TU15	FL	3				CV13 CV28	S2	36
2480	METYLSISOCYANAT	6.1	TF1	I	6.1+3		LQ0	E5	P801		MP2	T22	TP2	L15CH	TU14 TU15 TE19 TE21	FL	1			CV1 CV13 CV28	S2 S9 S14	663	
2481	ETYLISOCYANAT	3	FT1	I	3+6.1		LQ0	E0	P801		MP2	T14	TP2	L15CH	TU14 TU15 TE19 TE21	FL	1			CV13 CV28	S2	336	
2482	n-PROPYLSISOCYANAT	6.1	TF1	I	6.1+3		LQ0	E5	P001		MP8 MP17	T14	TP2	L10CH	TU14 TU15 TE19 TE21	FL	1			CV1 CV13 CV28	S2 S9 S14	663	
2483	ISOPROPYLSISOCYANAT	3	FT1	I	3+6.1		LQ0	E0	P001		MP7 MP17	T14	TP2	L10CH	TU14 TU15 TE19 TE21	FL	1			CV13 CV28	S2	336	
2484	tert-BUTYLSISOCYANAT	6.1	TF1	I	6.1+3		LQ0	E5	P001		MP8 MP17	T14	TP2	L10CH	TU14 TU15 TE19 TE21	FL	1			CV1 CV13 CV28	S2 S9 S14	663	
2485	n-BUTYLSISOCYANAT	6.1	TF1	I	6.1+3		LQ0	E5	P001		MP8 MP17	T14	TP2	L10CH	TU14 TU15 TE19 TE21	FL	1			CV1 CV13 CV28	S2 S9 S14	663	
2486	ISOBUTYLSISOCYANAT	3	FT1	II	3+6.1		LQ0	E2	P001		MP19	T8	TP2	L4BH	TU15	FL	2			CV13 CV28	S2 S19	336	

UN-nr	Benämning och beskrivning	Klass	Klassificeringskod	Förpackningsgrupp	Etiketter	Särbestäm- melser	Begränsade och reducerade mängder		Förpackning		UN-tankar och bulkcontainrar		ADR-tank		Fordon för tank- transport	Transport- kategori (Tunnel- restrik- tionskod)	Särbestäm- melser för transport			Farlighets- nummer		
							(7a)	(7b)	(8)	Förpack- nings- instruk- tioner	Särbe- stäm- melser för sam- emballering	Instruk- tioner	Särbe- stäm- melser	Tankkod			Särbestäm- melser	Kollin Bulk	Lastning, lossning och han- tering		Använd- ning	
	3.1.2	2.2	2.2	2.1.1.3	5.2.2	3.3	3.4.6	3.5.1.2	4.1.4	4.1.1.0	4.2.5.2	4.2.5.3	4.3	4.3.5, 6.8.4	9.1.1.2	1.1.3.6 (8.6)	7.2.4	7.3.3	7.5.11	8.5	5.3.2.3	
(1)	(2)	(3a)	(3b)	(4)	(5)	(6)	(7a)	(7b)	(8)	(9a)	(9b)	(10)	(11)	(12)	(13)	(14)	(15)	(16)	(17)	(18)	(19)	(20)
2487	FENYLISOCYANAT	6.1	TF1	I	6.1+3		LQ0	E5	P001	MP8 MP17	T14	TP2	L10CH TU14 TU15 TE19 TE21	FL	1 (C/D)				CV1 CV13 CV28	S2 S9 S14	663	
2488	CYKLOHEXYLISOCYANAT	6.1	TF1	I	6.1+3		LQ0	E5	P001	MP8 MP17	T14	TP2	L10CH TU14 TU15 TE19 TE21	FL	1 (C/D)				CV1 CV13 CV28	S2 S9 S14	663	
2490	DIKLORISOPROPYLETER	6.1	T1	II	6.1		LQ17	E4	P001 IBC02	MP15	T7	TP2	L4BH TU15 TE19	AT	2 (D/E)				CV13 CV28	S9 S19	60	
2491	ETANOLAMIN eller ETANOLAMIN, LÖSNING	8	C7	III	8		LQ7	E1	P001 IBC03 LP01 R001	MP19	T4	TP1	L4BN	AT	3 (E)				CV13 CV28		80	
2493	HEXAMETYLENIMIN	3	FC	II	3+8		LQ4	E2	P001 IBC02	MP19	T7	TP1	L4BH	FL	2 (D/E)					S2 S20 S20	338	
2495	JODPENTAFLUORID	5.1	OTC	I	5.1 +6.1 +8		LQ0	E0	P200	MP2			L10DH TU3	AT	1 (B/E)				CV24 CV28		568	
2496	PROPIONSYRAANHYDRID	8	C3	III	8		LQ7	E1	P001 IBC03 LP01 R001	MP19	T4	TP1	L4BN	AT	3 (E)						80	
2498	1,2,3,6-TETRAHYDROBENSALDEHYD	3	F1	III	3		LQ7	E1	P001 IBC03 LP01 R001	MP19	T2	TP1	LGBF	FL	3 (D/E)					S2	30	
2501	TRIS-(1-AZIRIDINYL)-FOSFINOXID, LÖSNING	6.1	T1	II	6.1		LQ17	E4	P001 IBC02	MP15	T7	TP2	L4BH TU15 TE19	AT	2 (D/E)				CV13 CV28	S9 S19	60	
2501	TRIS-(1-AZIRIDINYL)-FOSFINOXID, LÖSNING	6.1	T1	III	6.1		LQ7	E1	P001 IBC03 LP01 R001	MP19	T4	TP1	L4BH TU15 TE19	AT	2 (E)				CV13 CV28	S9	60	
2502	VALERYLKLORID	8	CF1	II	8+3		LQ22	E2	P001 IBC02	MP15	T7	TP2	L4BN	FL	2 (D/E)					S2	83	
2503	ZIRKONIUMTETRAKLORID	8	C2	III	8		LQ24	E1	P002 IBC08 LP02 R001	MP10	B3	TP33	SGAV	AT	3 (E)		VV9				80	
2504	TETRABROMETAN	6.1	T1	III	6.1		LQ7	E1	P001 IBC03 LP01 R001	MP19	T4	TP1	L4BH TU15 TE19	AT	2 (E)				CV13 CV28	S9	60	
2505	AMMONIUMFLUORID	6.1	T5	III	6.1		LQ9	E1	P002 IBC08 LP02 R001	MP10	B3	TP33	SGAH TU15 TE19	AT	2 (E)			VV9	CV13 CV28	S9	60	
2506	AMMONIUMVÄTESULFAT (AMMONIUMBISULFAT)	8	C2	II	8		LQ23	E2	P002 IBC08	MP10	T3	TP33	SGAV	AT	2 (E)		VV9				80	
2507	KLORPLATINSYRA, FAST	8	C2	III	8		LQ24	E1	P002 IBC08 LP02 R001	MP10	B3	TP33	SGAV	AT	3 (E)			VV9			80	
2508	MOLYBDENPENTAKLORID	8	C2	III	8		LQ24	E1	P002 IBC08 LP02 R001	MP10	B3	TP33	SGAV	AT	3 (E)			VV9			80	
2509	KALIUMVÄTESULFAT	8	C2	II	8		LQ23	E2	P002 IBC08	MP10	B4	TP33	SGAV	AT	2 (E)		VV9				80	

UN-nr	Benämning och beskrivning	Klass	Klassificeringskod	Förpackningsgrupp	Etiketter	Särbestämmelser	Begränsade och reducerade mängder		Förpackning		UN-tankar och bulkcontainrar		ADR-tank		Fordon för tanktransport	Transportkategori (Tunnelrestriktionskod)	Särbestämmelser för transport			Farlighetsnummer		
							Förpackningsinstruktioner	Särbestämmelser för samemballering	Särbestämmelser för samemballering	Instruktioner	Särbestämmelser	Tankkod	Särbestämmelser	Kollin Bulk			Lastning, lossning och hantering	Användning				
(1)	(2)	(3a)	(3b)	(4)	(5)	(6)	(7a)	(7b)	(8)	(9a)	(9b)	(10)	(11)	(12)	(13)	(14)	(15)	(16)	(17)	(18)	(19)	(20)
2511	2-KLORPROPIONSYRA	2.2	C3	III	8	3.3	3.46	3.5.1.2	4.1.4	P001 IBC03 LP01 R001	4.1.10	T4	TP2	L4BN	AT	3 (E)	7.2.4	7.3.3	7.5.11	8.5	5.3.2.3	
2512	AMINOFENOLER (o-, m-, p-)	6.1	T2	III	6.1	279	LQ9	E1	P002 IBC08 LP02 R001	B3	MP10	T1	TP33	SGAH L4BH	AT	2 (E)	VV9	CV13 CV28	S9	60		
2513	BROMACETYLBRÖMID	8	C3	II	8		LQ22	E2	P001 IBC02		MP15	T8	TP2	L4BN	AT	2 (E)				X80		
2514	BROMBENSEN	3	F1	III	3		LQ7	E1	P001 IBC03 LP01 R001		MP19	T2	TP1	LGBF	FL	3 (D/E)				S2	30	
2515	BROMOFORM	6.1	T1	III	6.1		LQ7	E1	P001 IBC03 LP01 R001		MP19	T4	TP1	L4BH	AT	2 (E)		CV13 CV28	S9	60		
2516	KOLTETRABROMID	6.1	T2	III	6.1		LQ9	E1	P002 IBC08 LP02 R001	B3	MP10	T1	TP33	SGAH L4BH	AT	2 (E)	VV9	CV13 CV28	S9	60		
2517	1-KLOR-1,1-DIFLUORETAN (KÖLDMEDIUM R 142B)	2	2F		2.1		LQ0	E0	P200		MP9	T50 (M)		PAEN(M)	FL	2 (B/D)		CV9 CV10 CV36	S2 S20	23		
2518	1.5.9-CYKLOODEKATRIEN	6.1	T1	III	6.1		LQ7	E1	P001 IBC03 LP01 R001		MP19	T4	TP1	L4BH	AT	2 (E)		CV13 CV28	S9	60		
2520	CYKLOOKTADIENER	3	F1	III	3		LQ7	E1	P001 IBC03 LP01 R001		MP19	T2	TP1	LGBF	FL	3 (D/E)				S2	30	
2521	DIKETEN, STABILISERAD	6.1	TF1	I	6.1+3		LQ0	E5	P001		MP8 MP17	T14	TP2	L10CH TU14 TU15 TE19 TE21	FL	1 (C/D)		CV1 CV13 CV28	S2 S9 S14	663		
2522	2-DIMETYLAMINOETYLIMETAKRYLAT	6.1	T1	II	6.1		LQ17	E4	P001 IBC02		MP15	T7	TP2	L4BH	AT	2 (D/E)		CV13 CV28	S9 S19	69		
2524	ETYLORTOFORMIAT	3	F1	III	3		LQ7	E1	P001 IBC03 LP01 R001		MP19	T2	TP1	LGBF	FL	3 (D/E)				S2	30	
2525	ETYLOXALAT	6.1	T1	III	6.1		LQ7	E1	P001 IBC03 LP01 R001		MP19	T4	TP1	L4BH	AT	2 (E)		CV13 CV28	S9	60		
2526	FURFURYLAMIN	3	FC	III	3+8		LQ7	E1	P001 IBC03 R001		MP19	T4	TP1	L4BN	FL	3 (D/E)				S2	38	
2527	ISOBUTYLAKRYLAT, STABILISERAD	3	F1	III	3		LQ7	E1	P001 IBC03 LP01 R001		MP19	T2	TP1	LGBF	FL	3 (D/E)				S2	39	
2528	ISOBUTYLISOBUTYRAT	3	F1	III	3		LQ7	E1	P001 IBC03 LP01 R001		MP19	T2	TP1	LGBF	FL	3 (D/E)				S2	30	

UN-nr	Benämning och beskrivning	Klass	Klassificeringskod	Förpackningsgrupp	Etiketter	Särbestämmelser	Begränsade och reducerade mängder		Förpackning			UN-tankar och bulkcontainrar		ADR-tank		Fordon för tanktransport	Transportkategori (Tunnelrestriktionskod)	Särbestämmelser för transport			Farlighetsnummer		
							(7a)	(7b)	(8)	Förpackningsinstruktioner	Särbestämmelser för samemballering	Instruktioner	Särbestämmelser	Tankkod	Särbestämmelser			Kollin Bulk	Lastning, lossning och hantering	Användning			
	3.1.2	2.2	2.2	2.1.1.3	5.2.2	3.3	3.4.6	3.5.1.2	4.1.4	4.1.4	4.1.10	4.2.5.2	4.2.5.3	4.3	4.3.5, 6.8.4	9.1.1.2	1.1.3.6 (6.6)	7.2.4	7.3.3	7.5.11	8.5	5.3.2.3	
(1)	(2)	(3a)	(3b)	(4)	(5)	(6)	(7a)	(7b)	(8)	(9a)	(9b)	(10)	(11)	(12)	(13)	(14)	(15)	(16)	(17)	(18)	(19)	(20)	
2529	ISOBUTYRSYRA	3	FC	III	3+8		LQ7	E1	P001 IBC03 R001		MP19	T4	TP1	L4BN		FL	3 (D/E)				S2	38	
2531	METAKRYLSYRA, STABILISERAD	8	C3	II	8		LQ22	E2	P001 IBC02 LP01		MP15	T7	TP2 TP18 TP30	L4BN		AT	2 (E)					89	
2533	METYLTRIKLORACETAT	6.1	T1	III	6.1		LQ7	E1	P001 IBC03 LP01 R001		MP19	T4	TP1	L4BH	TU15 TE19	AT	2 (E)			CV13 CV28	S9	60	
2534	METYLKLORSILAN	2	2TFC		2.3 +2.1 +8		LQ0	E0	P200		MP9	(M)				FL	1 (B/D)			CV9 CV10 CV36	S2 S14	263	
2535	4-METYLMORFOLIN (N-METYLMORFOLIN)	3	FC	II	3+8		LQ4	E2	P001 IBC02		MP19	T7	TP1	L4BH		FL	2 (D/E)				S2 S20	338	
2536	METYLTETRAHYDROFURAN	3	F1	II	3		LQ4	E2	P001 IBC02 R001		MP19	T4	TP1	LGBF		FL	2 (D/E)				S2 S20	33	
2538	NITRONAFALEN	4.1	F1	III	4.1		LQ9	E1	P002 IBC08 LP02 R001	B3	MP10	T1	TP33	SGAV		AT	3 (E)		VV1			40	
2541	TERPINOLEN	3	F1	III	3		LQ7	E1	P001 IBC03 LP01 R001		MP19	T2	TP1	LGBF		FL	3 (D/E)				S2	30	
2542	TRIBUTYLAMIN	6.1	T1	II	6.1		LQ17	E4	P001 IBC02		MP15	T7	TP2	L4BH	TU15 TE19	AT	2 (D/E)			CV13 CV28	S9 S19 S20	60	
2545	HAFNIUMPULVER, TORRT	4.2	S4	I	4.2	540	LQ0	E0	P404		MP13						0 (E)		V1				
2545	HAFNIUMPULVER, TORRT	4.2	S4	II	4.2	540	LQ0	E2	P410 IBC06		MP14	T3	TP33	SGAN		AT	2 (D/E) V12		V1 V12			40	
2545	HAFNIUMPULVER, TORRT	4.2	S4	III	4.2	540	LQ0	E1	P002 IBC08 LP02 R001	B3	MP14	T1	TP33	SGAN		AT	3 (E)		VV4			40	
2546	TITANPULVER, TORRT	4.2	S4	I	4.2	540	LQ0	E0	P404		MP13						0 (E)		V1		S20		
2546	TITANPULVER, TORRT	4.2	S4	II	4.2	540	LQ0	E2	P410 IBC06		MP14	T3	TP33	SGAN		AT	2 (D/E) V12		V1 V12			40	
2546	TITANPULVER, TORRT	4.2	S4	III	4.2	540	LQ0	E1	P002 IBC08 LP02 R001	B3	MP14	T1	TP33	SGAN		AT	3 (E)		VV4			40	
2547	NATRIUMSUPEROXID	5.1	O2	I	5.1		LQ0	E0	P803 IBC06		MP2						1 (E)		V10 V12		CV24	S20	
2548	KLORPENTAFLUORID	2	2TOC		2.3 +5.1 +8		LQ0	E0	P200		MP9						1 (D)				CV9 CV10 CV36	S14	
2552	HEXAFLUORACETONHYDRAT, FLYTANDE	6.1	T1	II	6.1		LQ17	E4	P001 IBC02		MP15	T7	TP2	L4BH	TU15 TE19	AT	2 (D/E)				CV13 CV28	S9 S19	60
2554	METYLALKYLKLORID	3	F1	II	3		LQ4	E2	P001 IBC02 R001		MP19	T4	TP1	LGBF		FL	2 (D/E)				S2 S20	33	
2555	NITROCELLULOSA MED VATTEN (minst 25 vikt-%)	4.1	D	II	4.1	541	LQ0	E0	P406		MP2						2 (B)				S14		
2556	NITROCELLULOSA MED ALKOHOL (minst 25 vikt-% och högst 12.6 % kväve (torrvikt))	4.1	D	II	4.1	541	LQ0	E0	P406		MP2						2 (B)				S14		

UN-nr	Benämning och beskrivning	Klass	Klassificeringskod	Förpackningsgrupp	Etiketter	Särbestämmelser	Begränsade och reducerade mängder		Förpackning		UN-tanker och bulkcontainrar		ADR-tank		Fordon för tanktransport	Transportkategori (Tunnelsäkerhetskod)	Särbestämmelser för transport			Farlighetsnummer			
							(7a)	(7b)	(8)	Förpackningsinstruktioner	Särbestämmelser för samemballering	Bestämmelser för samemballering	Instruktioner	Särbestämmelser			Tankkod	Särbestämmelser	Kollin Bulk		Lastning, lossning och hantering	Användning	
	3.1.2	2.2	2.2	2.1.1.3	5.2.2	3.3	3.4.6	3.5.1.2	4.1.4	4.1.10	4.2.5.2	4.2.5.3	4.3	4.3.5, 6.8.4	9.1.1.2	1.1.3.6 (6.6)	7.2.4	7.3.3	7.5.11	8.5	5.3.2.3		
(1)	(2)	(3a)	(3b)	(4)	(5)	(6)	(7a)	(7b)	(8)	(9a)	(9b)	(10)	(11)	(12)	(13)	(14)	(15)	(16)	(17)	(18)	(19)	(20)	
2557	NITROCELLULOSA, BLANDNING med högst 12,6 % kväve (torrvikt), BLANDAD MED eller UTAN MJUKNINGSMIDEL, MED eller UTAN PIGMENT	4.1	D	II	4.1	241 541	LQ0	E0	P406	MP2						2 (B)				S14			
2558	EPIBROMHYDRIN	6.1	TF1	I	6.1+3		LQ0	E5	P001	MP8 MP17	MP19	TP2	L10CH	TU14 TU15 TE19 TE21	FL	1 (C/D)			CV13 CV14 CV28	S2 S9 S14		663	
2560	2-METYLPENTAN-2-OL	3	F1	III	3		LQ7	E1	P001 IBC03 LP01 R001	MP19	TP1	LGBF			FL	3 (D/E)				S2		30	
2561	3-METYL-1-BUTEN	3	F1	I	3		LQ3	E3	P001	MP7 MP17	TP2	L4BN			FL	1 (D/E)				S2 S20		33	
2564	TRIKLORÄTTIKSYRA, LÖSNING	8	C3	II	8		LQ22	E2	P001 IBC02	MP15	TP2	L4BN			AT	2 (E)						80	
2564	TRIKLORÄTTIKSYRA, LÖSNING	8	C3	III	8		LQ7	E1	P001 IBC03 LP01 R001	MP19	TP1	L4BN			AT	3 (E)							80
2565	DICYKLOHEXYLAMIN	8	C7	III	8		LQ7	E1	P001 IBC03 LP01 R001	MP19	TP1	L4BN			AT	3 (E)							80
2567	NATRIUMPENTAKLORFENOLAT	6.1	T2	II	6.1		LQ18	E4	P002 IBC08	MP10	TP3	SGAH	TU15 TE19	AT	2 (D/E)		V11		CV13 CV28	S9 S19		60	
2570	KADMIUMFÖRENING	6.1	T5	I	6.1	274 596	LQ0	E5	P002 IBC07	MP18	TP33	S10AH L10CH	TU14 TU15 TE19 TE21	AT	1 (C/E)		V10 V12		CV1 CV13 CV28	S9 S14 S14		66	
2570	KADMIUMFÖRENING	6.1	T5	II	6.1	274 596	LQ18	E4	P002 IBC08	MP10	TP33	SGAH L4BH	TU15 TE19	AT	2 (D/E)		V11		CV13 CV28	S9 S19		60	
2570	KADMIUMFÖRENING	6.1	T5	III	6.1	274 596	LQ9	E1	P002 IBC08 LP02 R001	MP10	TP33	SGAH L4BH	TU15 TE19	AT	2 (E)		VV9		CV13 CV28	S9 S19		60	
2571	ALKYLSVAVELSYROR	8	C3	II	8		LQ22	E2	P001 IBC02	MP15	TP2 TP28	L4BN			AT	2 (E)						80	
2572	FENYLHYDRAZIN	6.1	T1	II	6.1		LQ17	E4	P001 IBC02	MP15	TP2	L4BH	TU15 TE19	AT	2 (D/E)				CV13 CV28	S9 S19		60	
2573	TALLIUMKLORAT	5.1	OT2	II	5.1 +6.1		LQ11	E2	P002 IBC06	MP2	TP33	SGAN	TU3	AT	2 (E)		V11 V12		CV13 CV24 CV28	S9 S19		56	
2574	TRIKRESYLFOSEAT, med mer än 3 % orto-isomerer.	6.1	T1	II	6.1		LQ17	E4	P001 IBC02	MP15	TP2	L4BH	TU15 TE19	AT	2 (D/E)				CV13 CV28	S9 S19		60	
2576	FOSFOROXBROMID, SMÅLT	8	C1	II	8		LQ0	E0			TP3	L4BN			AT	2 (E)						80	
2577	FENYLÄTILKLORID	8	C3	II	8		LQ22	E2	P001 IBC02	MP15	TP2	L4BN			AT	2 (E)						80	
2578	FOSFORTRIOXID	8	C2	III	8		LQ24	E1	P002 IBC08 LP02 R001	MP10	TP33	SGAV			AT	3 (E)		VV9				80	
2579	PIPERAZIN	8	C8	III	8		LQ24	E1	P002 IBC08 LP02 R001	MP10	TP33	SGAV L4BN			AT	3 (E)		VV9				80	
2580	ALUMINIUMBROMIDLÖSNING	8	C1	III	8		LQ7	E1	P001 IBC03 LP01 R001	MP19	TP1	L4BN			AT	3 (E)							80

UN-nr	Benämning och beskrivning	Klass	Klassificeringskod	Förpackningsgrupp	Etiketter	Särbestämmelser	Begränsade och reducerade mängder		Förpackning			UN-tanker och bulkcontainrar		ADR-tank		Fordon för tanktransport	Transportkategori (Tunnelrestriktionskod)	Särbestämmelser för transport			Farlighetsnummer	
							Förpackningsinstruktioner	Särbestämmelser för samemballering	Instruktioner	Särbestämmelser	Tankkod	Särbestämmelser	Kollin Bulk	Lastning, lossning och hantering	Användning							
(1)	(2)	(3a)	(3b)	(4)	(5)	(6)	(7a)	(7b)	(8)	(9a)	(9b)	(10)	(11)	(12)	(13)	(14)	(15)	(16)	(17)	(18)	(19)	(20)
	3.1.2	2.2	2.2	2.1.1.3	5.2.2	3.3	3.4.6	3.5.1.2	4.1.4	4.1.4	4.1.10	4.2.5.2	4.2.5.3	4.3	4.3.5, 6.8.4	9.1.1.2	1.1.3.6 (6.6)	7.2.4	7.3.3	7.5.11	8.5	5.3.2.3
2561	ALUMINIUMKLORIDLÖSNING	8	C1	III	8		LQ7	E1	P001 IBC03 LP01 R001	MP19	T4	TP1	L4BN		AT	3 (E)						80
2562	JÄRNTRIKLORIDLÖSNING	8	C1	III	8		LQ7	E1	P001 IBC03 LP01 R001	MP19	T4	TP1	L4BN		AT	3 (E)						80
2563	ALKYLSULFONSYROR, FASTA eller ARYLSULFONSYROR, FASTA, med mer än 5 % fri svavelsyra	8	C2	II	8	274	LQ23	E2	P002 IBC08	MP10	T3	TP33	SGAN L4BN		AT	2 (E)	V11					80
2564	ALKYLSULFONSYROR, FLYTANDE eller ARYLSULFONSYROR, FLYTANDE med mer än 5 % fri svavelsyra	8	C1	II	8	274	LQ22	E2	P001 IBC02	MP15	T8	TP2	L4BN		AT	2 (E)						80
2565	ALKYLSULFONSYROR, FASTA eller ARYLSULFONSYROR, FASTA, med högst 5 % fri svavelsyra	8	C4	III	8	274	LQ24	E1	P002 IBC08 LP02 R001	MP10	T1	TP33	SGAV		AT	3 (E)	VV9					80
2566	ALKYLSULFONSYROR, FLYTANDE eller ARYLSULFONSYROR, FLYTANDE med högst 5 % fri svavelsyra	8	C3	III	8	274	LQ7	E1	P001 IBC03 LP01 R001	MP19	T4	TP1	L4BN		AT	3 (E)						80
2567	BENSOKINON	6.1	T2	II	6.1		LQ18	E4	P002 IBC08	MP10	T3	TP33	SGAH L4BH	TU15 TE19	AT	2 (D/E)	V11	CV13 CV28	S9 S19			60
2568	PESTICID, FAST, GIFTIG, N.O.S.	6.1	T7	I	6.1	61 274 648	LQ0	E5	P002 IBC02	MP18	T6	TP33	S10AH L10CH	TU14 TU15 TE19 TE21	AT	1 (C/E)		CV1 CV13 CV28	S9 S14			66
2568	PESTICID, FAST, GIFTIG, N.O.S.	6.1	T7	II	6.1	61 274 648	LQ18	E4	P002 IBC08	MP10	T3	TP33	SGAH L4BH	TU15 TE19	AT	2 (D/E)	V11	CV13 CV28	S9 S19			60
2568	PESTICID, FAST, GIFTIG, N.O.S.	6.1	T7	III	6.1	61 274 648	LQ9	E1	P002 IBC08 LP02 R001	MP10	T1	TP33	SGAH L4BH	TU15 TE19	AT	2 (E)	VV9	CV13 CV28	S9			60
2569	VINYLKORACETAT	6.1	TF1	II	6.1+3		LQ17	E4	P001 IBC02	MP15	T7	TP2	L4BH	TU15 TE19	FL	2 (D/E)		CV13 CV28	S2 S9 S19			63
2590	ASBEST, VIT (krysell, aktinolit, antofyllit eller tremolit)	9	M1	III	9	168 542	LQ27	E1	P002 IBC08 R001	MP10	T1	TP33	SGAH	TU15	AT	3 (E)	V11	CV13 CV28				90
2591	XENON, KYLD, FLYTANDE	2	3A		2.2	593	LQ1	E1	P203	MP9	T75	TP5	R8BN TU19 TA4 TT9	AT	3 (C/E)	V5	CV9 CV11 CV36	S20				22
2599	KLORTRIFLUORMETAN OCH TRIFLUORMETAN, AZEOTROP BLANDNING, med ca 74% diklordifluormetan (KÖLDMEDIUM R 503)	2	2A		2.2		LQ1	E1	P200	MP9	(M)		PXBN(M)	TA4 TT9	AT	3 (C/E)		CV9 CV10 CV36				20
2601	CYKLOBUTAN	2	2F		2.1		LQ0	E0	P200	MP9	(M)		PXBN(M)	TA4 TT9	FL	2 (B/D)		CV9 CV10 CV36	S2 S20			23
2602	DIKLORODIFLUORMETAN OCH 1,1-DIFLUORETAN, AZEOTROP BLANDNING med ca 74% diklordifluormetan (KÖLDMEDIUM R 500)	2	2A		2.2		LQ1	E1	P200	MP9	T50 (M)		PXBN(M)	TA4 TT9	AT	3 (C/E)		CV9 CV10 CV36				20
2603	CYKLOHEPTATRIEN	3	FT1	II	3+6.1		LQ0	E2	P001 IBC02	MP19	T7	TP1	L4BH	TU15	FL	2 (D/E)		CV13 CV28	S2 S19			336
2604	BORTTRIFLUORIDDIETYLETERAT	8	CF1	I	8+3		LQ0	E0	P001	MP8 MP17	T10	TP2	L10BH	FL	1 (D/E)							883
2605	METOXIMETYLISOCYANAT	3	FT1	I	3+6.1		LQ0	E0	P001	MP7 MP17	T14	TP2	L10CH	TU14 TU15 TE21	FL	1 (C/E)		CV13 CV28	S2 S22			336

UN-nr	Benämning och beskrivning	Klass	Klassificeringskod	Förpackningsgrupp	Etiketter	Särbestämmelser	Begränsade och reducerade mängder		Förpackning		UN-tankar och bulkcontainrar		ADR-tank		Fordon för tanktransport	Transportkategori (Tunnelrestriktionskod)	Särbestämmelser för transport			Farlighetsnummer		
							(7a)	(7b)	Förpackningsinstruktioner	Särbestämmelser för samemballering	Instruktioner	Särbestämmelser	Tankkod	Särbestämmelser			Kollin Bulk	Lastning, lossning och hantering	Användning			
3.1.2		2.2	2.2	2.1.1.3	5.2.2	3.3	3.4.6	3.5.1.2	4.1.4	4.1.4	4.2.5.2	4.2.5.3	4.3	4.3.5, 6.8.4	9.1.1.2	1.1.3.6 (8.6)	7.2.4	7.3.3	7.5.11	8.5	5.3.2.3	
(1)	(2)	(3a)	(3b)	(4)	(5)	(6)	(7a)	(7b)	(8)	(9a)	(9b)	(10)	(11)	(12)	(13)	(14)	(15)	(16)	(17)	(18)	(19)	(20)
2606	METYLORTOSILIKAT	6.1	TF1	I	6.1+3		LQ0	E5	P001	MP8 MP17	T14	TP2	L10CH	TU14, TU15 TE19, TE21	FL	1 (C/D)			CV1 CV13 CV28	S2 S9 S14		663
2607	AKROLEIN, DIMER, STABILISERAD	3	F1	III	3		LQ7	E1	P001 IBC03 LP01 R001	MP19	T2	TP1	LGBF		FL	3 (D/E)				S2		39
2608	NITROPROPANER	3	F1	III	3		LQ7	E1	P001 IBC03 LP01 R001	MP19	T2	TP1	LGBF		FL	3 (D/E)				S2		30
2609	TRIALLYLBORAT	6.1	T1	III	6.1		LQ7	E1	P001 IBC03 LP01 R001	MP19			L4BH	TU15 TE19	AT	2 (E)			CV13 CV28	S9		60
2610	TRIALLYLAMIN	3	FC	III	3+8		LQ7	E1	P001 IBC03 R001	MP19	T4	TP1	L4BN		FL	3 (D/E)				S2		38
2611	PROPYLENKLOHYDRIN	6.1	TF1	II	6.1+3		LQ17	E4	P001 IBC02	MP15	T7	TP2	L4BH	TU15 TE19	FL	2 (D/E)			CV13 CV28	S2 S9 S19		63
2612	METYLPROPYLETER	3	F1	II	3		LQ4	E2	P001 IBC02 B8	MP19	T7	TP2	L1,5BN		FL	2 (D/E)				S2 S20		33
2614	METYLALLYLALKOHOL	3	F1	III	3		LQ7	E1	P001 IBC03 LP01 R001	MP19	T2	TP1	LGBF		FL	3 (D/E)				S2		30
2615	ETYLPROPYLETER	3	F1	II	3		LQ4	E2	P001 IBC02 R001	MP19	T4	TP1	LGBF		FL	2 (D/E)				S2 S20		33
2616	TRISOPROPYLBORAT	3	F1	II	3		LQ4	E2	P001 IBC02 R001	MP19	T4	TP1	LGBF		FL	2 (D/E)				S2 S20		33
2616	TRISOPROPYLBORAT	3	F1	III	3		LQ7	E1	P001 IBC03 LP01 R001	MP19	T2	TP1	LGBF		FL	3 (D/E)				S2		30
2617	METYLICYKLOHEXANOLER, brandfarliga	3	F1	III	3		LQ7	E1	P001 IBC03 LP01 R001	MP19	T2	TP1	LGBF		FL	3 (D/E)				S2		30
2618	VINYLTOLUENER, STABILISERADE	3	F1	III	3		LQ7	E1	P001 IBC03 LP01 R001	MP19	T2	TP1	LGBF		FL	3 (D/E)				S2		39
2619	BENSYLDIMETYLAMIN	8	CF1	II	8+3		LQ22	E2	P001 IBC02	MP15	T7	TP2	L4BN		FL	2 (D/E)				S2		83
2620	AMYL BUTYRATER	3	F1	III	3		LQ7	E1	P001 IBC03 LP01 R001	MP19	T2	TP1	LGBF		FL	3 (D/E)				S2		30
2621	ACETYLMETYLKARBINOL	3	F1	III	3		LQ7	E1	P001 IBC03 LP01 R001	MP19	T2	TP1	LGBF		FL	3 (D/E)				S2		30
2622	GLYCIDYLALDEHYD	3	FT1	II	3+6.1		LQ0	E2	P001 IBC02 B8	MP19	T7	TP1	L4BH	TU15	FL	2 (D/E)			CV13 CV28	S2 S19		336
2623	BRÄSTÄNDARE FASTA, med brandfarlig vätska.	4.1	F1	III	4.1		LQ9	E1	P002 LP02 R001	MP15												

UN-nr	Benämning och beskrivning	Klass	Klassificeringskod	Förpackningsgrupp	Etiketter	Särbestäm- melser	Begränsade och reducerade mängder		Förpackning		UN-tankar och bulkcontainrar		ADR-tank		Fordon för tank- transport	Transport- kategori (Tunnel- restrik- tionskod)	Särbestäm- melser för transport			Farlighets- nummer		
							(7a)	(7b)	Förpack- nings- instruk- tioner	Särbe- stäm- melser för sam- emballering	Särbe- stäm- melser	Tankkod	Särbestäm- melser	Kollin Bulk			Lastning, lossning och han- tering	Använd- ning				
		2.2	2.2	2.1.1.3	5.2.2	3.3	3.4.6	3.5.1.2	4.1.4	4.1.10	4.2.5.2	4.2.5.3	4.3	4.3.5, 6.8.4	9.1.1.2	1.1.3.6 (8.6)	7.2.4	7.3.3	7.5.11	8.5	5.3.2.3	
(1)	(2)	(3a)	(3b)	(4)	(5)	(6)	(7a)	(7b)	(8)	(9a)	(9b)	(10)	(11)	(12)	(13)	(14)	(15)	(16)	(17)	(18)	(19)	(20)
2624	MAGNESIUMSILICID	4.3	W2	II	4.3		LQ11	E2	P410 IBC07	MP14	T3	TP33	SGAN		AT	2 (D/E)	V1 V12	CV23			4.23	
2626	KLORSYRA, VÄTTE-ÖSNING, med högst 10 % klorosyra	5.1	O1	II	5.1	613	LQ10	E2	P504 IBC02	MP2	T4	TP1	L4BN TU3		AT	2 (E)		CV24			50	
2627	NITRITER, OORGANISKA, N.O.S.	5.1	O2	II	5.1	103 274	LQ11	E2	P002 IBC08	MP10	T3	TP33	SGAN TU3		AT	2 (E)	V11	CV24			50	
2628	KALIUMFLUORACETAT	6.1	T2	I	6.1		LQ0	E5	P002 IBC07	MP18	T6	TP33	S10AH TU15 TE19		AT	1 (C/E)	V10 V12	CV1 CV13 CV28	S9 S14		66	
2629	NATRIUMFLUORACETAT	6.1	T2	I	6.1		LQ0	E5	P002 IBC07	MP18	T6	TP33	S10AH TU15 TE19		AT	1 (C/E)	V10 V12	CV1 CV13 CV28	S9 S14		66	
2630	SELENATER eller SELENITER	6.1	T5	I	6.1	274	LQ0	E5	P002 IBC07	MP18	T6	TP33	S10AH L10CH TU14 TU15 TE19 TE21		AT	1 (C/E)	V10 V12	CV1 CV13 CV28	S9 S14		66	
2642	FLUORÄTTIKSYRA	6.1	T2	I	6.4		LQ0	E5	P002 IBC07	MP18	T6	TP33	S10AH L10CH TU14 TU15 TE19 TE21		AT	1 (C/E)	V10 V12	CV1 CV13 CV28	S9 S14		66	
2643	METYLBROMACETAT	6.1	T1	II	6.1		LQ17	E4	P001 IBC02	MP15	T7	TP2	L4BH TU15 TE19		AT	2 (D/E)		CV13 CV28	S9 S19		60	
2644	METYLIODID	6.1	T1	I	6.1		LQ0	E5	P001	MP8 MP17	T14	TP2	L10CH TU14 TU15 TE19 TE21		AT	1 (C/E)		CV1 CV13 CV28	S9 S14		66	
2645	FENACYLBROMID	6.1	T2	II	6.1		LQ18	E4	P002 IBC08	MP10	T3	TP33	SGAH L4BH TU15 TE19		AT	2 (D/E)	V11	CV13 CV28	S9 S19		60	
2646	HEXAKLORCYKLOPENTADIEN	6.1	T1	I	6.1		LQ0	E5	P001	MP8 MP17	T20	TP2 TP35	L10CH TU14 TU15 TE19 TE21		AT	1 (C/E)		CV1 CV13 CV28	S9 S14		66	
2647	MALONITRIL	6.1	T2	II	6.1		LQ18	E4	P002 IBC08	MP10	T3	TP33	SGAH L4BH TU15 TE19		AT	2 (D/E)	V11	CV13 CV28	S9 S19		60	
2648	1,2-DIBROM-3-BUTANON	6.1	T1	II	6.1		LQ17	E4	P001 IBC02	MP15		TP2	L4BH TU15 TE19		AT	2 (D/E)		CV13 CV28	S9 S19		60	
2649	1,3-DIKLORACETON	6.1	T2	II	6.1		LQ18	E4	P002 IBC08	MP10	T3	TP33	SGAH L4BH TU15 TE19		AT	2 (D/E)	V11	CV13 CV28	S9 S19		60	
2650	1,1-DIKLOR-1-NITROETAN	6.1	T1	II	6.1		LQ17	E4	P001 IBC02	MP15	T7	TP2	L4BH TU15 TE19		AT	2 (D/E)		CV13 CV28	S9 S19		60	
2651	4,4-DIAMINDIFENYLMETAN	6.1	T2	III	6.1		LQ9	E1	P002 IBC08 LP02 R001	MP10	T1	TP33	SGAH L4BH TU15 TE19		AT	2 (E)		VV9	CV13 CV28	S9	60	
2653	BENSYLJODID	6.1	T1	II	6.1		LQ17	E4	P001 IBC02	MP15	T7	TP2	L4BH TU15 TE19		AT	2 (D/E)		CV13 CV28	S9 S19		60	
2655	KALIUMKISELFLUORID	6.1	T5	III	6.1		LQ9	E1	P002 IBC08 LP02 R001	MP10	T1	TP33	SGAH L4BH TU15 TE19		AT	2 (E)		VV9	CV13 CV28	S9	60	
2656	KINOLIN	6.1	T1	III	6.1		LQ7	E1	P001 IBC03 LP01 R001	MP19	T4	TP1	L4BH TU15 TE19		AT	2 (E)		CV13 CV28	S9		60	
2657	SELENDISULFID	6.1	T5	II	6.1		LQ18	E4	P002 IBC08	MP10	T3	TP33	SGAH L4BH TU15 TE19		AT	2 (D/E)	V11	CV13 CV28	S9 S19		60	
2659	NATRIUMKLORACETAT	6.1	T2	III	6.1		LQ9	E1	P002 IBC08 LP02 R001	MP10	T1	TP33	SGAH L4BH TU15 TE19		AT	2 (E)		VV9	CV13 CV28	S9	60	

UN-nr	Benämning och beskrivning	Klass	Klassificeringskod	Förpackningsgrupp	Etiketter	Särbestämmelser	Begränsade och reducerade mängder		Förpackning		UN-tankar och bulkcontainrar		ADR-tank		Fordon för tanktransport	Transportkategori (Tunnelsrestriktionskod)	Särbestämmelser för transport			Farlighetsnummer			
							Förpackningsinstruktioner	Förpackningsinstruktioner för samemballering	Bestämmelser för samemballering	Instruktioner	Särbestämmelser	Tankkod	Särbestämmelser	Kollin Bulk			Lastning, lossning och hantering	Användning					
(1)	(2)	(3a)	(3b)	(4)	(5)	(6)	(7a)	(7b)	(8)	(9a)	(9b)	(10)	(11)	(12)	(13)	(14)	(15)	(16)	(17)	(18)	(19)	(20)	
3.1.2		2.2	2.2	2.1.1.3	5.2.2	3.3	3.4.6	3.5.1.2	4.1.4	4.1.4	4.1.10	4.2.5.2 7.3.2	4.2.5.3	4.3	4.3.5, 6.8.4	9.1.1.2	1.1.3.6 (6.6)	7.2.4	7.3.3	7.5.11	8.5	5.3.2.3	
2660	NITROTOLUIDINER (MONO)	6.1	T2	III	6.1		LQ9	E1	P002 IBC08 LP02 R001	B3	MP10	T1	TP33	SGAH L4BH	TU15 TE19	AT	2 (E)	VV9	CV13 CV28	S9	60		
2661	HEXAKLORACETON	6.1	T1	III	6.1		LQ7	E1	P001 IBC03 LP01 R001		MP19	T4	TP1	L4BH	TU15 TE19	AT	2 (E)		CV13 CV28	S9	60		
2664	DIBROMMETAN	6.1	T1	III	6.1		LQ7	E1	P001 IBC03 LP01 R001		MP19	T4	TP1	L4BH	TU15 TE19	AT	2 (E)		CV13 CV28	S9	60		
2667	BUTYLTOLUENER	6.1	T1	III	6.1		LQ7	E1	P001 IBC03 LP01 R001		MP19	T4	TP1	L4BH	TU15 TE19	AT	2 (E)		CV13 CV28	S9	60		
2668	KLORACETONITRIL	6.1	TF1	II	6.1+3		LQ17	E4	P001 IBC02		MP15	T7	TP2	L4BH	TU15 TE19	FL	2 (D/E)		CV13 CV28	S2 S9 S19	63		
2669	KLORKRESOLER, LÖSNING	6.1	T1	II	6.1		LQ17	E4	P001 IBC02		MP15	T7	TP2	L4BH	TU15 TE19	AT	2 (D/E)		CV13 CV28	S9	60		
2670	CYANURKLORID	8	C4	II	8		LQ23	E2	P002 IBC08	B4	MP10	T3	TP33	SGAN L4BN		AT	2 (E)	V11			80		
2671	AMINOPYRIDINER (o-, m-, p-)	6.1	T2	II	6.1		LQ18	E4	P002 IBC08	B4	MP10	T3	TP33	SGAH L4BH	TU15 TE19	AT	2 (D/E)	V11		CV13 CV28	S9 S19	60	
2672	AMMONIAKLÖSNING, i vatten, relativ densitet mellan 0,880 och 0,957 vid 15°C, med över 10 % men högst 35 % ammoniak	8	C5	III	8	543	LQ7	E1	P001 IBC03 LP01 R001		MP19	T7	TP1	L4BN		AT	3 (E)					80	
2673	2-AMINO-4-KLORFENOL	6.1	T2	II	6.1		LQ18	E4	P002 IBC08	B4	MP10	T3	TP33	SGAH L4BH	TU15 TE19	AT	2 (D/E)	V11		CV13 CV28	S9 S19	60	
2674	NATRIUMKISELFLUORID	6.1	T5	III	6.1		LQ9	E1	P002 IBC08 LP02 R001	B3	MP10	T1	TP33	SGAH L4BH	TU15 TE19	AT	2 (E)	VV9	CV13 CV28	S9	60		
2676	STIBIN	2	2TF		2.3+2.1		LQ0	E0	P200		MP9						1 (D)		CV9 CV10 CV36	S2 S14			
2677	RUBIDIUMHYDROXIDLÖSNING	8	C5	II	8		LQ22	E2	P001 IBC02		MP15	T7	TP2	L4BN		AT	2 (E)					80	
2677	RUBIDIUMHYDROXIDLÖSNING	8	C5	III	8		LQ7	E1	P001 IBC03 LP01 R001		MP19	T4	TP1	L4BN		AT	3 (E)						80
2678	RUBIDIUMHYDROXID	8	C6	II	8		LQ23	E2	P002 IBC08	B4	MP10	T3	TP33	SGAN		AT	2 (E)	V11				80	
2679	LITIIUMHYDROXIDLÖSNING	8	C5	II	8		LQ22	E2	P001 IBC02		MP15	T7	TP2	L4BN		AT	2 (E)					80	
2679	LITIIUMHYDROXIDLÖSNING	8	C5	III	8		LQ7	E1	P001 IBC03 LP01 R001		MP19	T4	TP2	L4BN		AT	3 (E)					80	
2680	LITIIUMHYDROXID	8	C6	II	8		LQ23	E2	P002 IBC08	B4	MP10	T3	TP33	SGAN		AT	2 (E)	V11				80	
2681	CESIUMHYDROXIDLÖSNING	8	C5	II	8		LQ22	E2	P001 IBC02		MP15	T7	TP2	L4BN		AT	2 (E)					80	

UN-nr	Benämning och beskrivning	Klass	Klassificeringskod	Förpackningsgrupp	Etiketter	Särbestämmelser	Begränsade och reducerade mängder		Förpackning		UN-tankar och bulkcontainrar		ADR-tank		Fordon för tanktransport	Transportkategori (Tunnelsrestriktionskod)	Särbestämmelser för transport			Farlighetsnummer			
							(7a)	(7b)	Förpackningsinstruktioner	Särbestämmelser för samemballering	Instruktioner	Särbestämmelser	Tankkod	Särbestämmelser			Kollin Bulk	Lastning, lossning och hantering	Användning				
	3.1.2	2.2	(3b)	2.1.1.3	5.2.2	3.3	3.4.6	3.5.1.2	4.1.4	4.1.1.4	4.1.1.0	4.2.5.2	4.2.5.3	4.3	4.3.5, 6.8.4	9.1.1.2	1.1.3.6 (8.6)	7.2.4	7.3.3	7.5.11	8.5	5.3.2.3	
(1)	(2)	8	(3a)	(4)	(5)	(6)	(7a)	(7b)	(8)	(9a)	(9b)	(10)	(11)	(12)	(13)	(14)	(15)	(16)	(17)	(18)	(19)	(20)	
2681	CESIUMHYDROXIDLÖSNING			III	8		LQ7	E1	P001 IBC03 LP01 R001		MP19	T4	TP1	L4BN		AT	3 (E)						80
2682	CESIUMHYDROXID	8	C6	II	8		LQ23	E2	P002 IBC08 R001	B4	MP10	T3	TP33	SGAN		AT	2 (E)	V11					80
2683	AMMONIUMSULFIDLÖSNING	8	CF1	II	8+3		LQ22	E2	P001 IBC01		MP15	T7	TP2	L4BN		FL	2 (D/E)			CV13 CV28	S2	86	
2684	3-DIETYLAMINOPROPYLAMIN	3	FC	III	3+8		LQ7	E1	P001 IBC03 R001		MP19	T4	TP1	L4BN		FL	3 (D/E)				S2	38	
2685	N,N-DIETYLETYLENDIAMIN	8	CF1	II	8+3		LQ22	E2	P001 IBC02		MP15	T7	TP2	L4BN		FL	2 (D/E)				S2	83	
2686	2-DIETYLAMINOETANOL	8	CF1	II	8+3		LQ22	E2	P001 IBC02		MP15	T7	TP2	L4BN		FL	2 (D/E)				S2	83	
2687	DICYKLOHEXYLAMMONIUMNITRIT	4.1	F3	III	4.4		LQ9	E1	P002 IBC08 LP02 R001	B3	MP11	T1	TP33	SGAV		AT	3 (E)	VV1					40
2688	1-BROM-3-KLORPROPAN	6.1	T1	III	6.1		LQ7	E1	P001 IBC03 LP01 R001		MP19	T4	TP1	L4BH	TU15 TE19	AT	2 (E)			CV13 CV28	S9	60	
2689	GLYCEROL-alfa-MONOKLORHYDRIN	6.1	T1	III	6.1		LQ7	E1	P001 IBC03 LP01 R001		MP19	T4	TP1	L4BH	TU15 TE19	AT	2 (E)			CV13 CV28	S9	60	
2690	N-n-BUTYLIMIDAZOL	6.1	T1	II	6.1		LQ17	E4	P001 IBC02		MP15	T7	TP2	L4BH	TU15 TE19	AT	2 (D/E)			CV13 CV28	S9 S19	60	
2691	FOSFORPENTABROMID	8	C2	II	8		LQ23	E2	P002 IBC08	B4	MP10	T3	TP33	SGAN		AT	2 (E)	V11				80	
2692	BORTBROMID	8	C1	I	8		LQ0	E0	P602		MP8 MP17	T20	TP2	L10BH		AT	1 (E)				S20	X88	
2693	BISULFITER, VATTENLÖSNING, N.O.S.	8	C1	III	8	274	LQ7	E1	P001 IBC03 LP01 R001		MP19	T7	TP1 TP28	L4BN		AT	3 (E)						80
2698	TETRAHYDROFTALANHYDRIDER, med mer än 0,05 % maleinanhydrid	8	C4	III	8	169	LQ24	E1	P002 IBC08 LP02 R001	PP14 B3	MP10	T1	TP33	SGAV L4BN		AT	3 (E)	VV9					80
2699	TRIFLUORÄTTIKSYRA	8	C3	I	8		LQ0	E0	P001		MP8 MP17	T10	TP2	L10BH		AT	1 (E)				S20	88	
2705	1-PENTOL	8	C9	II	8		LQ22	E2	P001 IBC02		MP15	T7	TP2	L4BN		AT	2 (E)						80
2707	DIMETYLDIOXANER	3	F1	II	3		LQ4	E2	P001 IBC02 R001		MP19	T4	TP1	LGBF		FL	2 (D/E)				S2 S20	33	
2707	DIMETYLDIOXANER	3	F1	III	3		LQ7	E1	P001 IBC03 LP01 R001		MP19	T2	TP1	LGBF		FL	3 (D/E)					S2	30
2709	BUTYLBENSENER	3	F1	III	3		LQ7	E1	P001 IBC03 LP01 R001		MP19	T2	TP1	LGBF		FL	3 (D/E)					S2	30

UN-nr	Benämning och beskrivning	Klass	Klassificeringskod	Förpackningsgrupp	Etiketter	Särbestämmelser	Begränsade reducerade mängder		Förpackning			UN-tankar och bulkcontainrar		ADR-tank		Fordon för tanktransport	Transportkategori (Tunnelrestriktionskod)	Särbestämmelser för transport			Färlighetsnummer	
							(7a)	(7b)	Förpackningsinstruktioner	Särbestämmelser för samemballering	Instruktioner	Särbestämmelser	Tankkod	Särbestämmelser	Kollin Bulk			Lastning, lossning och hantering	Användning			
(1)	(2)	(3a)	(3b)	(4)	(5)	(6)	(7a)	(7b)	(8)	(9a)	(9b)	(10)	(11)	(12)	(13)	(14)	(15)	(16)	(17)	(18)	(19)	(20)
3.1.2		2.2	2.2	2.1.1.3	5.2.2	3.3	3.4.6	3.5.1.2	4.1.4	4.1.4	4.1.10	4.2.5.2	4.2.5.3	4.3	4.3.5, 6.8.4	9.1.1.2	1.1.3.6 (6.6)	7.2.4	7.3.3	7.5.11	8.5	5.3.2.3
2710	DIPROPYLKETON	3	F1	III	3		LQ7	E1	P001 IBC03 LP01 R001		MP19	T2	TP1	LGBF		FL	3 (D/E)				S2	30
2713	AKRIDIN	6.1	T2	III	6.1		LQ9	E1	P002 IBC08 LP02 R001	B3	MP10	T1	TP33	SGAH L4BH	TU15 TE19	AT	2 (E)	VV9	CV13 CV28		S9	60
2714	ZINKRESINAT	4.1	F3	III	4.1		LQ9	E1	P002 IBC06 R001		MP11	T1	TP33	SGAV		AT	3 (E)	V12	VV1			40
2715	ALUMINIUMRESINAT	4.1	F3	III	4.1		LQ9	E1	P002 IBC06 R001		MP11	T1	TP33	SGAV		AT	3 (E)	V12	VV1			40
2716	1,4-BUTYDIOL	6.1	T2	III	6.1		LQ9	E1	P002 IBC08 LP02 R001	B3	MP10	T1	TP33	SGAH L4BH	TU15 TE19	AT	2 (E)	VV9	CV13 CV28		S9	60
2717	KAMFER, syntetisk.	4.1	F1	III	4.1		LQ9	E1	P002 IBC08 LP02 R001	B3	MP10	T1	TP33	SGAV		AT	3 (E)	VV1				40
2719	BARUMBROMAT	5.1	O12	II	5.1 +5.1		LQ11	E2	P002 IBC08 R001	B4	MP2	T3	TP33	SGAN	TU3	AT	2 (E)	V11		CV24 CV28		56
2720	KROMNITRAT	5.1	O2	III	5.1		LQ12	E1	P002 IBC08 LP02 R001	B3	MP10	T1	TP33	SGAV	TU3	AT	3 (E)	VV8	CV24			50
2721	KOPPARKLORAT	5.1	O2	II	5.1		LQ11	E2	P002 IBC08 R001	B4	MP2	T3	TP33	SGAV	TU3	AT	2 (E)	V11	VV8	CV24		50
2722	LITIUMNITRAT	5.1	O2	III	5.1		LQ12	E1	P002 IBC08 LP02 R001	B3	MP10	T1	TP33	SGAV	TU3	AT	3 (E)	VV8	CV24			50
2723	MAGNESIUMKLORAT	5.1	O2	II	5.1		LQ11	E2	P002 IBC08 R001	B4	MP2	T3	TP33	SGAV	TU3	AT	2 (E)	V11	VV8	CV24		50
2724	MANGANNITRAT	5.1	O2	III	5.1		LQ12	E1	P002 IBC08 LP02 R001	B3	MP10	T1	TP33	SGAV	TU3	AT	3 (E)	VV8	CV24			50
2725	NICKELNITRAT	5.1	O2	III	5.1		LQ12	E1	P002 IBC08 LP02 R001	B3	MP10	T1	TP33	SGAV	TU3	AT	3 (E)	VV8	CV24			50
2726	NICKELNITRIT	5.1	O2	III	5.1		LQ12	E1	P002 IBC08 LP02 R001	B3	MP10	T1	TP33	SGAV	TU3	AT	3 (E)	VV8	CV24			50
2727	TALLIUMNITRAT	6.1	TO2	II	6.1 +5.1		LQ18	E4	P002 IBC06 R001		MP10	T3	TP33	SGAH	TU15 TE19	AT	2 (D/E)	V11 V12		CV13 CV28	S9 S19	65
2728	ZIRKONIUMNITRAT	5.1	O2	III	5.1		LQ12	E1	P002 IBC08 LP02 R001	B3	MP10	T1	TP33	SGAV	TU3	AT	3 (E)	VV8	CV24			50
2729	HEXAKLORBENSEN	6.1	T2	III	6.1		LQ9	E1	P002 IBC08 LP02 R001	B3	MP10	T1	TP33	SGAH	TU15 TE19	AT	2 (E)	VV9	CV13 CV28		S9	60

UN-nr	Benämning och beskrivning	Klass	Klassificeringskod	Förpackningsgrupp	Etiketter	Särbestämmelser	Begränsade och reducerade mängder		Förpackning			UN-tankar och bulkcontainrar		ADR-tank		Fordon för tanktransport	Transportkategori (Tunnelrestriktionskod)	Särbestämmelser för transport			Farlighetsnummer
							(7a)	(7b)	(8)	Förpackningsinstruktioner	Särbestämmelser för samemballering	Instruktioner	Särbestämmelser	Tankkod	Särbestämmelser			Kollin Bulk	Lastning, lossning och hantering	Användning	
2730	NITROANISOLER, FLYTANDE	6.1	T1	III	6.1	279	LQ7	E1	P001 IBC03 LP01 R001	MP19	T4	TP1	L4BH	TU15 TE19	AT	2 (E)	CV13 CV28	S9	60		
2732	BROMNITROBENSENER, FLYTANDE	6.1	T1	III	6.1		LQ7	E1	P001 IBC03 LP01 R001	MP19	T4	TP1	L4BH	TU15 TE19	AT	2 (E)	CV13 CV28	S9	60		
2733	AMINER, BRANDFARLIGA, FRÄTANDE, N.O.S. eller POLYAMINER, BRANDFARLIGA, FRÄTANDE, N.O.S.	3	FC	I	3+8	274 544	LQ3	E0	P001	MP17	T14	TP1 TP27	L10CH	TU14 TE21	FL	1 (C/E)	S2 S20	S2 S20	338		
2733	AMINER, BRANDFARLIGA, FRÄTANDE, N.O.S. eller POLYAMINER, BRANDFARLIGA, FRÄTANDE, N.O.S.	3	FC	II	3+8	274 544	LQ4	E2	P001 IBC02	MP19	T11	TP1 TP27	L4BH		FL	2 (D/E)	S2 S20	S2 S20	338		
2733	AMINER, BRANDFARLIGA, FRÄTANDE, N.O.S. eller POLYAMINER, BRANDFARLIGA, FRÄTANDE, N.O.S.	3	FC	III	3+8	274 544	LQ7	E1	P001 IBC03 R001	MP19	T7	TP1 TP28	L4BN		FL	3 (D/E)	S2	S2	38		
2734	AMINER, FLYTANDE, FRÄTANDE, BRANDFARLIGA, N.O.S. eller POLYAMINER, FLYTANDE, FRÄTANDE, BRANDFARLIGA, N.O.S.	8	CF1	I	8+3	274	LQ0	E0	P001	MP17	T14	TP2 TP27	L10BH		FL	1 (D/E)	S2 S14	S2 S14	883		
2734	AMINER, FLYTANDE, FRÄTANDE, BRANDFARLIGA, N.O.S. eller POLYAMINER, FLYTANDE, FRÄTANDE, BRANDFARLIGA, N.O.S.	8	CF1	II	8+3	274	LQ22	E2	P001 IBC02	MP15	T11	TP2 TP27	L4BN		FL	2 (D/E)	S2	S2	83		
2735	AMINER, FLYTANDE, FRÄTANDE, N.O.S. eller POLYAMINER, FLYTANDE, FRÄTANDE, N.O.S.	8	C7	I	8	274	LQ0	E0	P001	MP8 MP17	T14	TP2 TP27	L10BH		AT	1 (E)	S20	S20	88		
2735	AMINER, FLYTANDE, FRÄTANDE, N.O.S. eller POLYAMINER, FLYTANDE, FRÄTANDE, N.O.S.	8	C7	II	8	274	LQ22	E2	P001 IBC02	MP15	T11	TP1 TP27	L4BN		AT	2 (E)			80		
2735	AMINER, FLYTANDE, FRÄTANDE, N.O.S. eller POLYAMINER, FLYTANDE, FRÄTANDE, N.O.S.	8	C7	III	8	274	LQ7	E1	P001 IBC03 LP01 R001	MP19	T7	TP1 TP28	L4BN		AT	3 (E)			80		
2738	N-BUTYLANILIN	6.1	T1	II	6.1		LQ17	E4	P001 IBC02	MP15	T7	TP2	L4BH	TU15 TE19	AT	2 (D/E)	CV13 CV28	S9 S19	60		
2739	BUTYRANHYDRID	8	C3	III	8		LQ7	E1	P001 IBC03 LP01 R001	MP19	T4	TP1	L4BN		AT	3 (E)			80		
2740	n-PROPYLKLORFORMIAT	6.1	TFC	I	6.1 +3 +8		LQ0	E5	P602	MP17	T20	TP2	L10CH	TU14 TU15 TE19 TE21	FL	1 (C/D)	CV1 CV13 CV28	S2 S9 S14 S14	668		
2741	BARUMHYPOKLORIT, med mer än 22 % aktivt klor.	5.1	OT2	II	5.1 +6.1		LQ11	E2	P002 IBC08	MP2	T3	TP33	SGAN	TU3	AT	2 (E)	CV24 CV28	S19	56		
2742	KLORFORMIATER, GIFTIGA, FRÄTANDE, BRANDFARLIGA, N.O.S	6.1	TFC	II	6.1 +3 +8	274 561	LQ17	E4	P001 IBC01	MP15			L4BH	TU15 TE19	FL	2 (D/E)	CV13 CV28	S2 S9 S19	638		
2743	N-BUTYLKLORFORMIAT	6.1	TFC	II	6.1 +3+8		LQ17	E4	P001	MP15	T20	TP2	L4BH	TU15 TE19	FL	2 (D/E)	CV13 CV28	S2 S9 S19	638		
2744	CYKLOBUTYLKLORFORMIAT	6.1	TFC	II	6.1 +3 +8		LQ17	E4	P001 IBC01	MP15	T7	TP2	L4BH	TU15 TE19	FL	2 (D/E)	CV13 CV28	S2 S9 S19	638		
2745	KLORETYLKLORFORMIAT	6.1	TC1	II	6.1 +8		LQ17	E4	P001 IBC02	MP15	T7	TP2	L4BH	TU15 TE19	AT	2 (D/E)	CV13 CV28	S9	68		
2746	FENYLKLORFORMIAT	6.1	TC1	II	6.1 +8		LQ17	E4	P001 IBC02	MP15	T7	TP2	L4BH	TU15 TE19	AT	2 (D/E)	CV13 CV28	S9	68		
2747	tert-BUTYLKLOHEXYLKLORFORMIAT	6.1	T1	III	6.1		LQ7	E1	P001 IBC03 LP01 R001	MP19	T4	TP1	L4BH	TU15 TE19	AT	2 (E)	CV13 CV28	S9	60		
2748	2-ETYLHEXYLKLORFORMIAT	6.1	TC1	II	6.1 +8		LQ17	E4	P001 IBC02	MP15	T7	TP2	L4BH	TU15 TE19	AT	2 (D/E)	CV13 CV28	S9 S19	68		

UN-nr	Benämning och beskrivning	Klass	Klassificeringskod	Förpackningsgrupp	Etiketter	Särbestämningar	Begränsade reducerade mängder	Förpackning			UN-tankar och bulkcontainrar		ADR-tank		Fordon för tanktransport	Transportkategori (Tunnelrestriktionskod)	Särbestämningar för transport			Farlighetsnummer	
								Förpackningsinstruktioner	Särbestämningar för samemballering	Bestämningar för samemballering	Instruktioner	Särbestämningar	Tankkod	Särbestämningar			Kollin Bulk	Lastning, lossning och hantering	Användning		
(1)	(2)	(3a)	(3b)	(4)	(5)	(6)	(7a)	(8)	(9a)	(9b)	(10)	(11)	(12)	(13)	(14)	(15)	(16)	(17)	(18)	(19)	(20)
	3.1.2	2.2	2.2	2.1.1.3	5.2.2	3.3	3.4.6	3.5.1.2	4.1.4	4.1.10	4.2.5.2	4.2.5.3	4.3	4.3.5, 6.8.4	9.1.1.2	1.1.3.6 (6.6)	7.2.4	7.3.3	7.5.11	8.5	5.3.2.3
2749	TETRAMETYL SILAN	3	F1	I	3		LQ3	E3	P001	MP7	T14	TP2	L4BN		FL	1 (D/E)				S2	33
2750	1,3-DIKLOR-2-PROPANOL	6.1	T1	II	6.1		LQ17	E4	P001	MP15	T7	TP2	L4BH	TU15 TE19	AT	2 (D/E)			CV13 CV28	S9	60
2751	DIETYLTIOSFORYLKLORID	8	C3	II	8		LQ22	E2	P001	MP15	T7	TP2	L4BN		AT	2 (E)				S19	80
2752	1,2-EPOXI-3-ETOXIPROPAN	3	F1	III	3		LQ7	E1	P001	MP19	T2	TP1	LGBF		FL	3 (D/E)				S2	30
2753	N-ETYL BENSYL TOLUIDINER, FLYTANDE	6.1	T1	III	6.1		LQ7	E1	P001	MP19	T7	TP1	L4BH	TU15 TE19	AT	2 (E)			CV13 CV28	S9	60
2754	N-ETYL TOLUIDINER	6.1	T1	II	6.1		LQ17	E4	P001	MP15	T7	TP2	L4BH	TU15 TE19	AT	2 (D/E)			CV13 CV28	S9	60
2757	KARBAMAT PESTICID, FAST, GIFTIG	6.1	T7	I	6.1	61 274	LQ0	E5	P002	MP18	T6	TP33	S10AH L10CH	TU14 TU15 TE19 TE21	AT	1 (C/E)	V10 V12		CV1 CV3 CV28	S9 S14	66
2757	KARBAMAT PESTICID, FAST, GIFTIG	6.1	T7	II	6.1	61 274 648	LQ18	E4	P002	MP10	T3	TP33	SGAH L4BH	TU15 TE19	AT	2 (D/E)	V11		CV13 CV28	S9 S19	60
2757	KARBAMAT PESTICID, FAST, GIFTIG	6.1	T7	III	6.1	61 274 648	LQ9	E1	P002	MP10	T1	TP33	SGAH L4BH	TU15 TE19	AT	2 (E)	VV9		CV13 CV28	S9	60
2758	KARBAMAT PESTICID, FLYTANDE, BRANDFARLIG, GIFTIG, flammpunkt under 23 °C	3	FT2	I	3+6.1	61 274	LQ3	E0	P001	MP7	T14	TP2 TP27	L10CH	TU14 TU15 TE21	FL	1 (C/E)			CV13 CV28	S2	336
2758	KARBAMAT PESTICID, FLYTANDE, BRANDFARLIG, GIFTIG, flammpunkt under 23 °C	3	FT2	II	3+6.1	61 274	LQ4	E2	P001	MP19	T11	TP2 TP27	L4BH	TU15	FL	2 (D/E)			CV13 CV28	S2	336
2759	ARSENIKBASERAD PESTICID, FAST, GIFTIG	6.1	T7	I	6.1	61 274 648	LQ0	E5	P002	MP18	T6	TP33	S10AH L10CH	TU14 TU15 TE19 TE21	AT	1 (C/E)	V10 V12		CV1 CV3 CV28	S9 S14	66
2759	ARSENIKBASERAD PESTICID, FAST, GIFTIG	6.1	T7	II	6.1	61 274 648	LQ18	E4	P002	MP10	T3	TP33	SGAH L4BH	TU15 TE19	AT	2 (D/E)	V11		CV13 CV28	S9	60
2759	ARSENIKBASERAD PESTICID, FAST, GIFTIG	6.1	T7	III	6.1	61 274 648	LQ9	E1	P002	MP10	T1	TP33	SGAH L4BH	TU15 TE19	AT	2 (E)	VV9		CV13 CV28	S9	60
2760	ARSENIKBASERAD PESTICID, FLYTANDE, BRANDFARLIG, GIFTIG, flammpunkt under 23 °C	3	FT2	I	3+6.1	61 274	LQ3	E0	P001	MP7	T14	TP2 TP27	L10CH	TU14 TU15 TE21	FL	1 (C/E)			CV13 CV28	S2	336
2760	ARSENIKBASERAD PESTICID, FLYTANDE, BRANDFARLIG, GIFTIG, flammpunkt under 23 °C	3	FT2	II	3+6.1	61 274	LQ4	E2	P001	MP19	T11	TP2 TP27	L4BH	TU15	FL	2 (D/E)			CV13 CV28	S2	336
2761	KLORORGANISK PESTICID, FAST, GIFTIG	6.1	T7	I	6.1	61 274 648	LQ0	E5	P002	MP18	T6	TP33	S10AH L10CH	TU14 TU15 TE19 TE21	AT	1 (C/E)	V10 V12		CV1 CV3 CV28	S9 S14	66
2761	KLORORGANISK PESTICID, FAST, GIFTIG	6.1	T7	II	6.1	61 274 648	LQ18	E4	P002	MP10	T3	TP33	SGAH L4BH	TU15 TE19	AT	2 (D/E)	V11		CV13 CV28	S9	60
2761	KLORORGANISK PESTICID, FAST, GIFTIG	6.1	T7	III	6.1	61 274 648	LQ9	E1	P002	MP10	T1	TP33	SGAH L4BH	TU15 TE19	AT	2 (E)	VV9		CV13 CV28	S9	60
2762	KLORORGANISK PESTICID, FLYTANDE, BRANDFARLIG, GIFTIG, flammpunkt under 23 °C	3	FT2	I	3+6.1	61 274	LQ3	E0	P001	MP7	T14	TP2 TP27	L10CH	TU14 TU15 TE21	FL	1 (C/E)			CV13 CV28	S2	336

UN-nr	Benämning och beskrivning	Klass	Klassificeringskod	Förpackningsgrupp	Etiketter	Särbestämningar	Begränsade och reducerade mängder		Förpackning			UN-tankar och bulkcontainrar		ADR-tank		Fordon för tanktransport	Transportkategori (Tunnelrestriktionskod)	Särbestämningar för transport			Farlighetsnummer
							(7a)	(7b)	(8)	Förpackningsinstruktioner	Särbestämningar för samemballering	Instruktioner	Särbestämningar	Tankkod	Särbestämningar			Kollin Bulk	Lastning, lossning och hantering	Användning	
3.1.2		2.2	2.2	2.1.1.3	5.2.2	3.3	3.4.6	3.5.1.2	4.1.4	4.1.10	4.2.5.2	4.2.5.3	4.3	4.3.5, 6.8.4	9.1.1.2	1.1.3.6 (6.6)	7.2.4	7.3.3	7.5.11	8.5	5.3.2.3
(1) (2)		(3a)	(3b)	(4)	(5)	(6)	(7a)	(7b)	(8)	(9a)	(10)	(11)	(12)	(13)	(14)	(15)	(16)	(17)	(18)	(19)	(20)
2762	KLORORGANISK PESTICID, FLYTANDE, BRANDFARLIG, GIFTIG, flampunkt under 23 °C	3	FT2	II	3+6.1	61 274	LQ4	E2	P001 IBC02 R001	MP19	T11	TP2 TP27	L4BH	TU15	FL	2 (D/E)		CV13 CV28	S2 S22		336
2763	TRIAZINPESTICID, FAST, GIFTIG	6.1	T7	I	6.1	61 274 648	LQ0	E5	P002 IBC07	MP18	T6	TP33	S10AH L10CH	TU14 TU15 TE19 TE21	AT	1 (C/E)	V10 V12	CV1 CV13 CV28	S9 S14 S14		66
2763	TRIAZINPESTICID, FAST, GIFTIG	6.1	T7	II	6.1	61 274 648	LQ18	E4	P002 IBC08	MP10	T3	TP33	SGAH L4BH	TU15 TE19	AT	2 (D/E)	V11	CV13 CV28	S9 S19		60
2763	TRIAZINPESTICID, FAST, GIFTIG	6.1	T7	III	6.1	61 274 648	LQ9	E1	P002 IBC08 R001	MP10	T1	TP33	SGAH L4BH	TU15 TE19	AT	2 (E)	VV9	CV13 CV28	S9		60
2764	TRIAZINPESTICID, FLYTANDE, BRANDFARLIG, GIFTIG, flampunkt under 23 °C	3	FT2	I	3+6.1	61 274	LQ3	E0	P001	MP7 MP17	T14	TP2 TP27	L10CH	TU14 TU15 TE21	FL	1 (C/E)		CV13 CV28	S2 S22		336
2764	TRIAZINPESTICID, FLYTANDE, BRANDFARLIG, GIFTIG, flampunkt under 23 °C	3	FT2	II	3+6.1	61 274	LQ4	E2	P001 IBC02 R001	MP19	T11	TP2 TP27	L4BH	TU15	FL	2 (D/E)		CV13 CV28	S2 S22		336
2771	TIOKARBAMATPESTICID, FAST, GIFTIG	6.1	T7	I	6.1	61 274 648	LQ0	E5	P002 IBC07	MP18	T6	TP33	S10AH L10CH	TU14 TU15 TE19 TE21	AT	1 (C/E)	V10 V12	CV1 CV13 CV28	S9 S14 S14		66
2771	TIOKARBAMATPESTICID, FAST, GIFTIG	6.1	T7	II	6.1	61 274 648	LQ18	E4	P002 IBC08	MP10	T3	TP33	SGAH L4BH	TU15 TE19	AT	2 (D/E)	V11	CV13 CV28	S9 S19		60
2771	TIOKARBAMATPESTICID, FAST, GIFTIG	6.1	T7	III	6.1	61 274 648	LQ9	E1	P002 IBC08 LP02 R001	MP10	T1	TP33	SGAH L4BH	TU15 TE19	AT	2 (E)	VV9	CV13 CV28	S9		60
2772	TIOKARBAMATPESTICID, FLYTANDE, BRANDFARLIG, GIFTIG, flampunkt under 23 °C	3	FT2	I	3+6.1	61 274	LQ3	E0	P001	MP7 MP17	T14	TP2 TP27	L10CH	TU14 TU15 TE21	FL	1 (C/E)		CV13 CV28	S2 S22		336
2772	TIOKARBAMATPESTICID, FLYTANDE, BRANDFARLIG, GIFTIG, flampunkt under 23 °C	3	FT2	II	3+6.1	61 274	LQ4	E2	P001 IBC02 R001	MP19	T11	TP2 TP27	L4BH	TU15	FL	2 (D/E)		CV13 CV28	S2 S22		336
2775	KOPPARBASERAD PESTICID, FAST, GIFTIG	6.1	T7	I	6.1	61 274 648	LQ0	E5	P002 IBC07	MP18	T6	TP33	S10AH L10CH	TU14 TU15 TE19 TE21	AT	1 (C/E)	V10 V12	CV1 CV13 CV28	S9 S14 S14		66
2775	KOPPARBASERAD PESTICID, FAST, GIFTIG	6.1	T7	II	6.1	61 274 648	LQ18	E4	P002 IBC08	MP10	T3	TP33	SGAH L4BH	TU15 TE19	AT	2 (D/E)	V11	CV13 CV28	S9 S19		60
2775	KOPPARBASERAD PESTICID, FAST, GIFTIG	6.1	T7	III	6.1	61 274 648	LQ9	E1	P002 IBC08 LP02 R001	MP10	T1	TP33	SGAH L4BH	TU15 TE19	AT	2 (E)	VV9	CV13 CV28	S9		60
2776	KOPPARBASERAD PESTICID, FLYTANDE, BRANDFARLIG, GIFTIG, flampunkt under 23 °C	3	FT2	I	3+6.1	61 274	LQ3	E0	P001	MP7 MP17	T14	TP2 TP27	L10CH	TU14 TU15 TE21	FL	1 (C/E)		CV13 CV28	S2 S22		336
2776	KOPPARBASERAD PESTICID, FLYTANDE, BRANDFARLIG, GIFTIG, flampunkt under 23 °C	3	FT2	II	3+6.1	61 274	LQ4	E2	P001 IBC02 R001	MP19	T11	TP2 TP27	L4BH	TU15	FL	2 (D/E)		CV13 CV28	S2 S22		336
2777	KVICKSILVERBASERAD PESTICID, FAST, GIFTIG	6.1	T7	I	6.1	61 274 648	LQ0	E5	P002 IBC07	MP18	T6	TP33	S10AH L10CH	TU14 TU15 TE19 TE21	AT	1 (C/E)	V10 V12	CV1 CV13 CV28	S9 S14 S14		66
2777	KVICKSILVERBASERAD PESTICID, FAST, GIFTIG	6.1	T7	II	6.1	61 274 648	LQ18	E4	P002 IBC08	MP10	T3	TP33	SGAH L4BH	TU15 TE19	AT	2 (D/E)	V11	CV13 CV28	S9 S19		60
2777	KVICKSILVERBASERAD PESTICID, FAST, GIFTIG	6.1	T7	III	6.1	61 274 648	LQ9	E1	P002 IBC08 LP02 R001	MP10	T1	TP33	SGAH L4BH	TU15 TE19	AT	2 (E)	VV9	CV13 CV28	S9		60
2778	KVICKSILVERBASERAD PESTICID, FLYTANDE, BRANDFARLIG, GIFTIG, flampunkt under 23 °C	3	FT2	I	3+6.1	61 274	LQ3	E0	P001	MP7 MP17	T14	TP2 TP27	L10CH	TU14 TU15 TE21	FL	1 (C/E)		CV13 CV28	S2 S22		336

UN-nr	Benämning och beskrivning	Klass	Klassificeringskod	Förpackningsgrupp	Etiketter	Särbestämmelser	Begränsade och reducerade mängder		Förpackning		UN-tankar och bulkcontainrar		ADR-tank		Fordon för tanktransport	Transportkategori (Tunnelrestriktionskod)	Särbestämmelser för transport			Farlighetsnummer		
							(7a)	(7b)	(8)	Förpackningsinstruktioner	Särbestämmelser för samemballering	Instruktioner	Särbestämmelser	Tankkod			Särbestämmelser	Kollin Bulk	Lastning, lossning och hantering		Användning	
	3.1.2	2.2	(3b)	2.1.1.3	5.2.2	3.3	3.46	3.5.1.2	4.1.4	4.1.10	4.2.5.2	4.2.5.3	4.3	4.3.5, 6.8.4	9.1.1.2	1.1.3.6 (6.6)	7.2.4	7.3.3	7.5.11	8.5	5.3.2.3	
(1)	(2)			(4)	(5)	(6)	(7a)	(7b)	(8)	(9a)	(10)	(11)	(12)	(13)	(14)	(15)	(16)	(17)	(18)	(19)	(20)	
2778	KVICKSILVERBASERAD PESTICID, FLYTANDE, BRANDFÄRLIG, GIFTIG, flampunkt under 23 °C	3	FT2	II	3+6.1	61 274	LQ4	E2	P001 IBC02 R001	MP19	T11	TP2 TP27	L4BH	TU15	FL	2 (D/E)					S2 S22	336
2779	SUBSTITUERAD NITROFENOLPESTICID, FAST, GIFTIG	6.1	T7	I	6.1	61 274 648	LQ0	E5	P002 IBC07	MP18	T6	TP33	S10AH L10CH	TU14 TU15 TE19 TE21	AT	1 (C/E)	V10 V12				CV13 CV13 S14 S14	66
2779	SUBSTITUERAD NITROFENOLPESTICID, FAST, GIFTIG	6.1	T7	II	6.1	61 274 648	LQ18	E4	P002 IBC08	MP10	T3	TP33	SGAH L4BH	TU15 TE19	AT	2 (D/E)	V11				CV13 CV28 S19 S19	60
2779	SUBSTITUERAD NITROFENOLPESTICID, FAST, GIFTIG	6.1	T7	III	6.1	61 274 648	LQ9	E1	P002 IBC02 LP02 R001	MP10	T1	TP33	SGAH L4BH	TU15 TE19	AT	2 (E)	VV9				CV13 CV28 S9	60
2780	SUBSTITUERAD NITROFENOLPESTICID, FLYTANDE, BRANDFÄRLIG, GIFTIG, flampunkt under 23 °C	3	FT2	I	3+6.1	61 274	LQ3	E0	P001	MP7 MP17	T14	TP2 TP27	L10CH	TU14 TU15 TE21	FL	1 (C/E)					CV13 CV28 S22	336
2780	SUBSTITUERAD NITROFENOLPESTICID, FLYTANDE, BRANDFÄRLIG, GIFTIG, flampunkt under 23 °C	3	FT2	II	3+6.1	61 274	LQ4	E2	P001 IBC02 R001	MP19	T11	TP2 TP27	L4BH	TU15	FL	2 (D/E)					CV13 CV28 S22	336
2781	BIPYRIDYLPESTICID, FAST, GIFTIG	6.1	T7	I	6.1	61 274 648	LQ0	E5	P002 IBC07	MP18	T6	TP33	S10AH L10CH	TU14 TU15 TE19 TE21	AT	1 (C/E)	V10 V12				CV1 CV13 S14 S14	66
2781	BIPYRIDYLPESTICID, FAST, GIFTIG	6.1	T7	II	6.1	61 274 648	LQ18	E4	P002 IBC08	MP10	T3	TP33	SGAH L4BH	TU15 TE19	AT	2 (D/E)	V11				CV13 CV28 S9 S19	60
2781	BIPYRIDYLPESTICID, FAST, GIFTIG	6.1	T7	III	6.1	61 274 648	LQ9	E1	P002 IBC08 LP02 R001	MP10	T1	TP33	SGAH L4BH	TU15 TE19	AT	2 (E)	VV9				CV13 CV28 S9	60
2782	BIPYRIDYLPESTICID, FLYTANDE, BRANDFÄRLIG, GIFTIG, flampunkt under 23 °C	3	FT2	I	3+6.1	61 274	LQ3	E0	P001	MP7 MP17	T14	TP2 TP27	L10CH	TU14 TU15 TE21	FL	1 (C/E)					CV13 CV28 S22	336
2782	BIPYRIDYLPESTICID, FLYTANDE, BRANDFÄRLIG, GIFTIG, flampunkt under 23 °C	3	FT2	II	3+6.1	61 274	LQ4	E2	P001 IBC02 R001	MP19	T11	TP2 TP27	L4BH	TU15	FL	2 (D/E)					CV13 CV28 S22	336
2783	FOSFORORGANISK PESTICID, FAST, GIFTIG	6.1	T7	I	6.1	61 274 648	LQ0	E5	P002 IBC07	MP18	T6	TP33	S10AH L10CH	TU14 TU15 TE19 TE21	AT	1 (C/E)	V10 V12				CV1 CV13 S14 S14	66
2783	FOSFORORGANISK PESTICID, FAST, GIFTIG	6.1	T7	II	6.1	61 274 648	LQ18	E4	P002 IBC08	MP10	T3	TP33	SGAH L4BH	TU15 TE19	AT	2 (D/E)	V11				CV13 CV28 S19	60
2783	FOSFORORGANISK PESTICID, FAST, GIFTIG	6.1	T7	III	6.1	61 274 648	LQ9	E1	P002 IBC08 LP02 R001	MP10	T1	TP33	SGAH L4BH	TU15 TE19	AT	2 (E)	VV9				CV13 CV28 S9	60
2784	FOSFORORGANISK PESTICID, FLYTANDE, BRANDFÄRLIG, GIFTIG, flampunkt under 23 °C	3	FT2	I	3+6.1	61 274	LQ3	E0	P001	MP7 MP17	T14	TP2 TP27	L10CH	TU14 TU15 TE21	FL	1 (C/E)					CV13 CV28 S22	336
2784	FOSFORORGANISK PESTICID, FLYTANDE, BRANDFÄRLIG, GIFTIG, flampunkt under 23 °C	3	FT2	II	3+6.1	61 274	LQ4	E2	P001 IBC02 R001	MP19	T11	TP2 TP27	L4BH	TU15	FL	2 (D/E)					CV13 CV28 S22	336
2785	4-TIAPENTANAL	6.1	T1	III	6.1		LQ7	E1	P001 IBC03 LP01 R001	MP19	T4	TP1	L4BH	TU15 TE19	AT	2 (E)					CV13 CV28 S9	60
2786	TENNORGANISK PESTICID, FAST, GIFTIG	6.1	T7	I	6.1	61 274 648	LQ0	E5	P002 IBC07	MP18	T6	TP33	S10AH L10CH	TU14 TU15 TE19 TE21	AT	1 (C/E)	V10 V12				CV1 CV13 S14 S14	66
2786	TENNORGANISK PESTICID, FAST, GIFTIG	6.1	T7	II	6.1	61 274 648	LQ18	E4	P002 IBC08	MP10	T3	TP33	SGAH L4BH	TU15 TE19	AT	2 (D/E)	V11				CV13 CV28 S19	60

UN-nr	Benämning och beskrivning	Klass	Klassificeringskod	Förpackningsgrupp	Etiketter	Särbestämningar	Begränsade och reducerade mängder		Förpackning		UN-tankar och bulkcontainrar		ADR-tank		Fordon för tanktransport	Transportkategori (Tunnelsrestriktionskod)	Särbestämningar för transport			Farlighetsnummer			
							Förpackningsinstruktioner	Särbestämningar för samemballering	Instruktioner	Särbestämningar	Tankkod	Särbestämningar	Kollin Bulk	Lastning, lossning och hantering			Användning						
(1)	(2)	(3a)	(3b)	(4)	(5)	(6)	(7a)	(7b)	(8)	(9a)	(9b)	(10)	(11)	(12)	(13)	(14)	(15)	(16)	(17)	(18)	(19)	(20)	
3.1.2		2.2	2.2	2.1.1.3	5.2.2	3.3	3.4.6	3.5.1.2	4.1.4	4.1.1.4	4.1.1.0	4.2.5.2 7.3.2	4.2.5.3	4.3	4.3.5, 6.8.4	9.1.1.2	1.1.3.6 (8.6)	7.2.4	7.3.3	7.5.11		8.5	5.3.2.3
2786	TENNORGANISK PESTICID, FAST, GIFTIG	6.1	T7	III	6.1	61 274	LQ9	E1	P002 IBC08 LP02 R001	B3	MP10	T1	TP33	SGAH L4BH	TU15 TE19	AT	2 (E)	VV9	CV13 CV28		S9	60	
2787	TENNORGANISK PESTICID, FLYTANDE, BRANDFARLIG, GIFTIG, flammpunkt under 23 °C	3	FT2	I	3+6.1	61 274	LQ3	E0	P001		MP17	T14	TP2 TP27	L10CH	TU14 TU15 TE21	FL	1 (C/E)		CV13 CV28		S2	336	
2787	TENNORGANISK PESTICID, FLYTANDE, BRANDFARLIG, GIFTIG, flammpunkt under 23 °C	3	FT2	II	3+6.1	61 274	LQ4	E2	P001 IBC02 R001		MP19	T11	TP2 TP27	L4BH	TU15	FL	2 (D/E)		CV13 CV28		S2	336	
2788	ORGANISK TENNFORENING, FLYTANDE, N.O.S.	6.1	T3	I	6.1	43 274	LQ0	E5	P001		MP8 MP17	T14	TP2 TP27	L10CH	TU14 TU15 TE19 TE21	AT	1 (C/E)		CV1 CV13 CV28		S9 S14	66	
2788	ORGANISK TENNFORENING, FLYTANDE, N.O.S.	6.1	T3	II	6.1	43 274	LQ17	E4	P001 IBC02		MP15	T11	TP2	L4BH	TU15 TE19	AT	2 (D/E)		CV13 CV28		S9	60	
2788	ORGANISK TENNFORENING, FLYTANDE, N.O.S.	6.1	T3	III	6.1	43 274	LQ7	E1	P001 IBC03 LP01 R001		MP19	T7	TP2 TP28	L4BH	TU15 TE19	AT	2 (E)		CV13 CV28		S9	60	
2789	ISÄTTIKA eller ÄTTIKSYRALÖSNING med mer än 80 vikt-% syra	8	CF1	II	8+3		LQ22	E2	P001 IBC02		MP15	T7	TP2	L4BN		FL	2 (D/E)				S2	83	
2790	ÄTTIKSYRALÖSNING med mer än 50 vikt-% men högst 80 vikt-% syra	8	C3	II	8		LQ22	E2	P001 IBC02		MP15	T7	TP2	L4BN		AT	2 (E)					80	
2790	ÄTTIKSYRALÖSNING med mer än 10 vikt-% men högst 50 vikt-% syra	8	C3	III	8	597 647	LQ7	E1	P001 IBC03 LP01 R001		MP19	T4	TP1	L4BN		AT	3 (E)					80	
2793	METALLISKT JÄRN som BORRSPÄN, FRÄSSPÄN, SVARVSPAN, BEARBETNINGSSPAN i självupphettande form	4.2	S4	III	4.2	592	LQ0	E1	P003 IBC08 LP02 R001	B3 B6	MP14						3 (E)	VV4			40		
2794	BATTERIER, VÄTA, FYLDA MED SYRA för lagring av elektricitet	8	C11		8	295 598	LQ0	E0	P801								3 (E)	VV14			80		
2795	BATTERIER, VÄTA, FYLDA MED ALKALISK LÖSNING för lagring av elektricitet	8	C11		8	295 598	LQ0	E0	P801a								3 (E)	VV14			80		
2796	SVAVELSYRA, med högst 51 % syra eller BATTERISYRA, FLYTANDE	8	C1	II	8		LQ22	E2	P001 IBC02		MP15	T8	TP2	L4BN		AT	2 (E)					80	
2797	BATTERIVÄTSKA, ALKALISK	8	C5	II	8		LQ22	E2	P001 IBC02		MP15	T7	TP2 TP28	L4BN		AT	2 (E)					80	
2798	FENYLFOSFORDIKLORID	8	C3	II	8		LQ22	E2	P001 IBC02		MP15	T7	TP2	L4BN		AT	2 (E)					80	
2799	FENYLFOSFORTIODIKLORID	8	C3	II	8		LQ22	E2	P001 IBC02		MP15	T7	TP2	L4BN		AT	2 (E)					80	
2800	BATTERIER, VÄTA, SLUTNA för lagring av elektricitet	8	C11		8	238 295 598	LQ0	E0	P003 P801a								3 (E)	VV14			80		
2801	FÄRGÄMME, FLYTANDE, FRÄTANDE, N.O.S. eller FÄRGÄMMEKOMPONENT, FLYTANDE, FRÄTANDE, N.O.S.	8	C9	I	8	274	LQ0	E0	P001		MP8 MP17	T14	TP2 TP27	L10BH		AT	1 (E)				S20	88	
2801	FÄRGÄMME, FLYTANDE, FRÄTANDE, N.O.S. eller FÄRGÄMMEKOMPONENT, FLYTANDE, FRÄTANDE, N.O.S.	8	C9	II	8	274	LQ22	E2	P001 IBC02		MP15	T11	TP2 TP27	L4BN		AT	2 (E)					80	
2801	FÄRGÄMME, FLYTANDE, FRÄTANDE, N.O.S. eller FÄRGÄMMEKOMPONENT, FLYTANDE, FRÄTANDE, N.O.S.	8	C9	III	8	274	LQ7	E1	P001 IBC03 LP01 R001		MP19	T7	TP1 TP28	L4BN		AT	3 (E)					80	
2802	KOPPARKLORID	8	C2	III	8		LQ24	E1	P002 IBC08 LP02 R001	B3	MP10	T1	TP33	SGAV		AT	3 (E)	VV9				80	

UN-nr	Benämning och beskrivning	Klass	Klassificeringskod	Förpackningsgrupp	Etiketter	Särbestäm- melser	Begränsade och reducerade mängder		Förpackning			UN-tankar och bulkcontainrar		ADR-tank		Fordon för tank- transport	Transport- kategori (Tunnel- restrik- tionskod)	Särbestämmelser för transport			Farlighets- nummer	
							Förpack- nings- instruk- tioner	Särbe- stäm- melser för sam- emballering	Instruk- tioner	Särbe- stäm- melser	Tankkod	Särbestäm- melser	Kollin Bulk	Lastning, lossning och han- tering	Använd- ning							
	3.1.2	2.2	(3b)	2.1.1.3	5.2.2	3.3	3.4.6	3.5.1.2	4.1.4	4.1.4	4.1.10	4.2.5.2	4.2.5.3	4.3	4.3.5, 6.8.4	9.1.1.2	1.1.3.6 (8.6)	7.2.4	7.3.3	7.5.11	8.5	5.3.2.3
(1)	(2)	(3a)	(4)	(5)	(6)	(7a)	(8)	(9a)	(9b)	(10)	(11)	(12)	(13)	(14)	(15)	(16)	(17)	(18)	(19)	(20)		
2803	GALLIUM	8	C10	III	8		LQ24	E0	P800	PP41	MP10	T1	TP33	SGAV L4BN		AT	3 (E)	VV9				80
2805	LITIUMHYDRID, FAST, GJUTEN	4.3	W2	II	4.3		LQ11	E2	P410 IBC04	PP40	MP14	T3	TP33	SGAN		AT	2 (D/E)	V1		CV23		423
2806	LITIUMNITRID	4.3	W2	I	4.3		LQ0	E0	P403 IBC04	MP2							1 (E)	V1		CV23		S20
2807	Magnetskt material	9	MT1				OMFATTAS INTE AV ADR/ADR-S							OMFATTAS INTE AV ADR/ADR-S								
2809	KVICKSILVER	8	C9	III	8	599	LQ19	E0	P800		MP15			L4BN		AT	3 (E)					80
2810	GIFTIG VÄTSKA, ORGANISKT, N.O.S.	6.1	T1	I	6.1	274 315 614	LQ0	E5	P001		MP8 MP17	T14	TP2 TP27	L10CH TE19 TE21		AT	1 (C/E)			CV1 CV13 CV28	S9 S14	66
2810	GIFTIG VÄTSKA, ORGANISKT, N.O.S.	6.1	T1	II	6.1	274 614	LQ17	E4	P001 IBC02		MP15	T11	TP2	L4BH TE19		AT	2 (D/E)			CV13 CV28	S9 S19	60
2810	GIFTIG VÄTSKA, ORGANISKT, N.O.S.	6.1	T1	III	6.1	274 614	LQ7	E1	P001 IBC03 LP01 R001		MP19	T7	TP1 TP28	L4BH TE19		AT	2 (E)			CV13 CV28	S9	60
2811	GIFTIGT FAST ÄMNE, ORGANISKT, N.O.S.	6.1	T2	I	6.1	274 614	LQ0	E5	P002 IBC07		MP18	T6	TP33	S10AH L10CH		AT	1 (C/E)	V10 V12		CV1 CV13 CV28	S9 S14	66
2811	GIFTIGT FAST ÄMNE, ORGANISKT, N.O.S.	6.1	T2	II	6.1	274 614	LQ18	E4	P002 IBC08	B4	MP10	T3	TP33	SGAH L4BH		AT	2 (D/E)			CV13 CV28	S9 S19	60
2811	GIFTIGT FAST ÄMNE, ORGANISKT, N.O.S.	6.1	T2	III	6.1	274 614	LQ9	E1	P002 IBC08 LP02 R001	B3	MP10	T1	TP33	SGAH L4BH		AT	2 (E)	VV9		CV13 CV28	S9	60
2812	Natriumlumat, fast	8	C6				OMFATTAS INTE AV ADR/ADR-S							OMFATTAS INTE AV ADR/ADR-S								
2813	VATTENREAKTIVT FAST ÄMNE, N.O.S.	4.3	W2	I	4.3	274	LQ0	E0	P403 IBC99	PP63	MP2	T9	TP7 TP33	S10AN L10DH		AT	0 (E)	V1		CV23		X423
2813	VATTENREAKTIVT FAST ÄMNE, N.O.S.	4.3	W2	II	4.3	274	LQ11	E2	P410 IBC07	PP83	MP14	T3	TP33	SGAN		AT	0 (D/E)	V1 V12		CV23		423
2813	VATTENREAKTIVT FAST ÄMNE, N.O.S.	4.3	W2	III	4.3	274	LQ12	E1	P410 IBC08 R001	PP83 B4	MP14	T1	TP33	SGAN		AT	0 (E)	V1	VV5	CV23		423
2814	SMITTFÖRANDE ÄMNE, SOM PÅVERKAR MÄNNISKOR	6.2	I1		6.2	318	LQ0	E0	P620		MP5						0 (E)			CV13 CV25 CV26 CV28	S3 S9 S15	
2814	SMITTFÖRANDE ÄMNE, SOM PÅVERKAR MÄNNISKOR, i kylt flytande kväve	6.2	I1		6.2+2.2	318	LQ0	E0	P620		MP5						0 (E)			CV13 CV25 CV26 CV28	S3 S9 S15	
2814	SMITTFÖRANDE ÄMNE, SOM PÅVERKAR MÄNNISKOR (endast animalt material)	6.2	I1		6.2	318	LQ0	E0	P620		MP5	BK1 BK2					0 (E)			CV13 CV25 CV26 CV28	S3 S9 S15	606
2815	N-AMINOETYLPIPERAZIN	8	C7	III	8		LQ7	E1	P001 IBC03 LP01 R001	MP19	T4	TP1	L4BN		AT	3 (E)						80
2817	AMMONIUMVÄTDEFI-LUORIDLÖSNING	8	CT1	II	8+6.1		LQ22	E2	P001 IBC02	MP15	T8	TP2	L4DH TE21		AT	2 (E)				CV13 CV28		86
2817	AMMONIUMVÄTDEFI-LUORIDLÖSNING	8	CT1	III	8+6.1		LQ7	E1	P001 IBC03 R001	MP19	T4	TP1	L4DH TE21		AT	3 (E)				CV13 CV28		86
2818	AMMONIUMPOLYSULFIDLÖSNING	8	CT1	II	8+6.1		LQ22	E2	P001 IBC02	MP15	T7	TP2	L4BN		AT	2 (E)				CV13 CV28		86

UN-nr	Benämning och beskrivning	Klass	Klassificeringskod	Förpackningsgrupp	Etiketter	Särbestämmelser	Begränsade och reducerade mängder		Förpackning		UN-tankar och bulkcontainrar		ADR-tank		Fordon för tanktransport	Transportkategori (Tunnelrestriktionskod)	Särbestämmelser för transport			Farlighetsnummer		
							(7a)	(7b)	Förpackningsinstruktioner	Bestämmelser för samemballering	Särbestämmelser	Instruktioner	Särbestämmelser	Tankkod			Särbestämmelser	Kollin Bulk	Lastning, lossning och hantering		Användning	
(1)	(2)	(3a)	(3b)	(4)	(5)	(6)	(7a)	(7b)	(8)	(9a)	(9b)	(10)	(11)	(12)	(13)	(14)	(15)	(16)	(17)	(18)	(19)	(20)
	3.1.2	2.2	2.2	2.1.1.3	5.2.2	3.3	3.4.6	3.5.1.2	4.1.4	4.1.1.4	4.1.1.0	4.2.5.2	4.2.5.3	4.3	4.3.5, 6.8.4	9.1.1.2	1.1.3.6 (6.6)	7.2.4	7.3.3	7.5.11	8.5	5.3.2.3
2818	AMMONIUMPOLYSULFIDLÖSNING	8	CT1	III	8+6.1		LQ7	E1	P001 IBC03 R001		MP19	T4	TP1	L4BN		AT	3 (E)			CV13 CV28		86
2819	AMYLSYRAFOSEAT	8	C3	III	8		LQ7	E1	P001 IBC03 LP01 R001		MP19	T4	TP1	L4BN		AT	3 (E)					80
2820	BUTYRSYRA	8	C3	III	8		LQ7	E1	P001 IBC03 LP01 R001		MP19	T4	TP1	L4BN		AT	3 (E)					80
2821	FENOL, LÖSNING	6.1	T1	II	6.1		LQ17	E4	P001 IBC02		MP15	T7	TP2	L4BH	TU15 TE19	AT	2 (D/E)			CV13 CV28	S9 S19	60
2821	FENOL, LÖSNING	6.1	T1	III	6.1		LQ7	E1	P001 IBC03 LP01 R001		MP19	T4	TP1	L4BH	TU15 TE19	AT	2 (E)			CV13 CV28	S9	60
2822	2-KLORPYRIDIN	6.1	T1	II	6.1		LQ17	E4	P001 IBC02		MP15	T7	TP2	L4BH	TU15 TE19	AT	2 (D/E)			CV13 CV28	S9 S19	60
2823	KROTONSYRA, FAST	8	C4	III	8		LQ24	E1	P002 IBC08 LP02 R001	B3	MP10	T1	TP33	SGAV L4BN		AT	3 (E)	VV9				80
2826	ETYLKORTIOFORMIAT	8	CF1	II	8+3		LQ22	E2	P001		MP15	T7	TP2	L4BN		FL	2 (D/E)				S2	83
2829	KAPRONSYRA	8	C3	III	8		LQ7	E1	P001 IBC03 LP01 R001		MP19	T4	TP1	L4BN		AT	3 (E)					80
2830	LITIJUMSELJÄRN	4.3	W2	II	4.3		LQ11	E2	P410 IBC07		MP14	T3	TP33	SGAN		AT	2 (D/E)	V1 V12		CV23		423
2831	1,1,1-TRIKLORETAN	6.1	T1	III	6.1		LQ7	E1	P001 IBC03 LP01 R001		MP19	T4	TP1	L4BH	TU15 TE19	AT	2 (E)			CV13 CV28	S9	60
2834	FOSFORSYRLIGHET	8	C2	III	8		LQ24	E1	P002 IBC08 LP02 R001	B3	MP10	T1	TP33	SGAV		AT	3 (E)	VV9				80
2835	NATRIUMALUMINIUMHYDRID	4.3	W2	II	4.3		LQ11	E2	P410 IBC04		MP14	T3	TP33	SGAN		AT	2 (D/E)	V1		CV23		423
2837	BISULFATER, VATTENLÖSNING, (VÄTESULFAT, VATTENLÖSNING)	8	C1	II	8	274	LQ22	E2	P001 IBC02		MP15	T7	TP2	L4BN		AT	2 (E)					80
2837	BISULFATER, VATTENLÖSNING, (VÄTESULFAT, VATTENLÖSNING)	8	C1	III	8	274	LQ7	E1	P001 IBC03 LP01 R001		MP19	T4	TP1	L4BN		AT	3 (E)					80
2838	VINYLBUTYRAT, STABILISERAD	3	F1	II	3		LQ4	E2	P001 IBC02		MP19	T4	TP1	LGBF		FL	2 (D/E)				S2 S20	339
2839	ALDOL	6.1	T1	II	6.1		LQ17	E4	P001 IBC02		MP15	T7	TP2	L4BH	TU15 TE19	AT	2 (D/E)			CV13 CV28	S9 S19	60
2840	BUTYRALDOXIM	3	F1	III	3		LQ7	E1	P001 IBC03 LP01 R001		MP19	T2	TP1	LGBF		FL	3 (D/E)				S2	30
2841	DI-n-AMYLAMIN	3	FT1	III	3+6.1		LQ7	E1	P001 IBC03 R001		MP19	T4	TP1	L4BH	TU15	FL	3 (D/E)			CV13 CV28	S2	36

UN-nr	Benämning och beskrivning	Klass	Klassificeringskod	Förpackningsgrupp	Etiketter	Särbestämmelser	Begränsade och reducerade mängder		Förpackning			UN-tankar och bulkcontainrar		ADR-tank		Fordon för tanktransport	Transportkategori (Tunnels restriktionskod)	Särbestämmelser för transport			Farlighetsnummer		
							(7a)	(7b)	Förpackningsinstruktioner	Särbestämmelser för samemballering	Instruktioner	Särbestämmelser	Tankkod	Särbestämmelser	Kollin Bulk			Lastning, lossning och hantering	Användning				
	3.1.2	2.2	(3b) 2.2	2.1.1.3	5.2.2	3.3	3.4.6	3.5.1.2	4.1.4	4.1.4	4.1.10	4.2.5.2	4.2.5.3	4.3	4.3.5, 6.8.4	9.1.1.2	1.1.3.6 (6.6)	7.2.4	7.3.3	7.5.11	8.5	5.3.2.3	
(1) (2)		3	(3b) F1	(4) III	(5) 3	(6) 3	LQ7	E1	P001	(9a) P001	(9b) MP19	T2	TP1	LGBF	(13) FL	(14) FL	(15) 3 (D/E)	(16) 3	(17) S2	(18) S2	(19) S2	(20) 30	
2842	NITROETAN								IBC03 LP01 R001														
2844	KALCIUMMANGANKISEL	4.3	W2	III	4.3		LQ12	E1	P410	B4	MP14	T1	TP33	SGAN	AT		3 (E)	V1	VV5 VV7	CV23		423	
2845	PYROFOR VÄTSKA, ORGANISK, N.O.S.	4.2	S1	I	4.2	274	LQ0	E0	P400		MP2	T2	TP2 TP7	L21DH	AT		0 (B/E)	V1				333	
2846	PYROFORT FAST ÄMNE, ORGANISKT, N.O.S.	4.2	S2	I	4.2	274	LQ0	E0	P404		MP13						0 (E)	V1					
2849	3-KLOR-1-PROPANOL	6.1	T1	III	6.1		LQ7	E1	P001		MP19	T4	TP1	L4BH	AT		2 (E)			CV13 CV28		60	
2850	PROPYLENTETRAMER (TETRAPROPEN)	3	F1	III	3		LQ7	E1	P001		MP19	T2	TP1	LGBF	FL		3 (D/E)					30	
2851	BORTRIFLUORIDDIHYDRAT	8	C1	II	8		LQ22	E2	P001		MP15	T7	TP2	L4BN	AT		2 (E)					80	
2852	DIPIKRYLSULFID, FUKTAD, med minst 10 vikt-% vatten	4.1	D	I	4.1	545	LQ0	E0	P406	PP24	MP2						1 (B)				S14		
2853	MAGNESIUMKISELFLUORID	6.1	T5	III	6.1		LQ9	E1	P002	B3	MP10	T1	TP33	SGAH L4BH	AT		2 (E)	VV9		CV13 CV28		60	
2854	AMMONIUMKISELFLUORID	6.1	T5	III	6.1		LQ9	E1	P002	B3	MP10	T1	TP33	SGAH L4BH	AT		2 (E)	VV9		CV13 CV28		60	
2855	ZINKKISELFLUORID	6.1	T5	III	6.1		LQ9	E1	P002	B3	MP10	T1	TP33	SGAH L4BH	AT		2 (E)	VV9		CV13 CV28		60	
2856	KISELFLUORIDER, N.O.S.	6.1	T5	III	6.1	274	LQ9	E1	P002	B3	MP10	T1	TP33	SGAH L4BH	AT		2 (E)	VV9		CV13 CV28		60	
2857	KYLMAKINER innehållande ej brandfarliga, ej giftiga gaser eller ammoniaklösningar (UN 2672)	2	6A		2.2	119	LQ0	E0	P003	PP32	MP9						3 (E)			CV9			
2858	ZIRKONIUM, TORR, lindad tråd, plattor, band (tunnare än 254 mikrometer, men minst 18 mikrometer)	4.1	F3	III	4.1	546	LQ9	E1	P002		MP11						3 (E)	VV1				40	
2859	AMMONIUMMETAVANADAT	6.1	T5	II	6.1		LQ18	E4	P002	B4	MP10	T3	TP33	SGAH	AT		2 (D/E)	V11		CV13 CV28	S19	60	
2861	AMMONIUMPOLYVANADAT	6.1	T5	II	6.1		LQ18	E4	P002	B4	MP10	T3	TP33	SGAH	AT		2 (D/E)	V11		CV13 CV28	S19	60	
2862	VANADINPENTOXID, ej smält	6.1	T5	III	6.1	600	LQ9	E1	P002	B3	MP10	T1	TP33	SGAH	AT		2 (E)	VV9		CV13 CV28		60	
2863	NATRIUMAMMONIUMVANADAT	6.1	T5	II	6.1		LQ18	E4	P002	B4	MP10	T3	TP33	SGAH	AT		2 (D/E)	V11		CV13 CV28	S19	60	
2864	KALIUMMETAVANADAT	6.1	T5	II	6.1		LQ18	E4	P002	B4	MP10	T3	TP33	SGAH	AT		2 (D/E)	V11		CV13 CV28	S19	60	

UN-nr	Benämning och beskrivning	Klass	Klassificeringskod	Förpackningsgrupp	Etiketter	Särbestäm- melser	Begränsade och reducerade mängder		Förpackning			UN-tankar och bulkcontainrar		ADR-tank		Fordon för tank- transport	Transport- kategori (Tunnel- restrik- tionskod)	Särbestämmelser för transport			Farlighets- nummer	
							(7a)	(7b)	Förpack- nings- instruk- tioner	Särbe- stäm- melser för sam- emballering	Särbe- stäm- melser för sam- emballering	Särbe- stäm- melser	Tankkod	Särbestäm- melser	Kollin Bulk			Lastning, lossning och han- tering	Använd- ning			
3.1.2		2.2	2.2	2.1.1.3	5.2.2	3.3	3.4.6	3.5.1.2	4.1.4	4.1.4	4.1.10	4.2.5.2	4.2.5.3	4.3	4.3.5, 6.8.4	9.1.1.2	1.1.3.6 (8.6)	7.2.4	7.3.3	7.5.11	8.5	5.3.2.3
(1)	(2)	(3a)	(3b)	(4)	(5)	(6)	(7a)	(7b)	(8)	(9a)	(9b)	(10)	(11)	(12)	(13)	(14)	(15)	(16)	(17)	(18)	(19)	(20)
2865	HYDROXYLAMINSULFAT	8	C2	III	8		LQ24	E1	P002 IBC08 LP02 R001	B3	MP10	T1	TP33	SGAV		AT	3 (E)	VV9				80
2869	TITANTRIKLORIDBLANDNING	8	C2	II	8		LQ23	E2	P002 IBC08	B4	MP10	T3	TP33	SGAN		AT	2 (E)	V11				80
2869	TITANTRIKLORIDBLANDNING	8	C2	III	8		LQ24	E1	P002 IBC08 LP02 R001	B3	MP10	T1	TP33	SGAV		AT	3 (E)	VV9				80
2870	ALUMINIUMBORHYDRID	4.2	SW	I	4.2+4.3		LQ0	E0	P400		MP2	T21	TP7 TP33	L21DH	TU14 TC1 TE21 TM1	AT	0 (E)	V1			S20	X333
2870	ALUMINIUMBORHYDRID TAPPARATER	4.2	SW	I	4.2+4.3		LQ0	E0	P002	PP13	MP2					AT	0 (E)	V1			S20	
2871	ANTIMONPULVER	6.1	T5	III	6.1		LQ9	E1	P002 IBC08 LP02 R001	B3	MP10	T1	TP33	SGAH L4BH	TU15 TE19	AT	2 (E)	VV9	CV13 CV28		S9	60
2872	DIBROMIKLORPROPANER	6.1	T1	II	6.1		LQ17	E4	P001 IBC02		MP15	T7	TP2	L4BH	TU15 TE19	AT	2 (D/E)		CV13 CV28	S19	S9	60
2872	DIBROMIKLORPROPANER	6.1	T1	III	6.1		LQ7	E1	P001 IBC03 LP01 R001		MP19	T4	TP1	L4BH	TU15 TE19	AT	2 (E)		CV13 CV28		S9	60
2873	DIBUTYLETANOLAMIN	6.1	T1	III	6.1		LQ7	E1	P001 IBC03 LP01 R001		MP19	T4	TP1	L4BH	TU15 TE19	AT	2 (E)		CV13 CV28		S9	60
2874	FURFURYLKOHOL	6.1	T1	III	6.1		LQ7	E1	P001 IBC03 LP01 R001		MP19	T4	TP1	L4BH	TU15 TE19	AT	2 (E)		CV13 CV28		S9	60
2875	HEXAKLOROFEN	6.1	T2	III	6.1		LQ9	E1	P002 IBC08 LP02 R001	B3	MP10	T1	TP33	SGAH L4BH	TU15 TE19	AT	2 (E)	VV9	CV13 CV28		S9	60
2876	RESORCINOL	6.1	T2	III	6.1		LQ9	E1	P002 IBC08 LP02 R001	B3	MP10	T1	TP33	SGAH L4BH	TU15 TE19	AT	2 (E)	VV9	CV13 CV28		S9	60
2878	TITANSVAMPGRANULAT eller TITANSVAMPULLVER	4.1	F3	III	4.1		LQ9	E1	P002 IBC08 LP02 R001	B3	MP11	T1	TP33	SGAV		AT	3 (E)	VV1				40
2879	SELENOXIKLORID	8	CT1	I	8+6.1		LQ0	E0	P001		MP8 MP17	T10	TP2	L10BH		AT	1 (C/D)		CV13 CV28	S14		X886
2880	KALCIUMHYPOKLORIT, HYDRATISERAT eller KALCIUMHYPOKLORIT, HYDRATISERAD BLANDNING med minst 5.5 % men högst 16 % vatten	5.1	O2	II	5.1	313 314 322	LQ11	E2	P002 IBC08	B4 B13	MP10			SGAN	TU3	AT	2 (E)	V11	CV24 CV35			50
2880	KALCIUMHYPOKLORIT, HYDRATISERAT eller KALCIUMHYPOKLORIT, HYDRATISERAD BLANDNING med minst 5.5 % men högst 16 % vatten	5.1	O2	III	5.1	313 314	LQ12	E1	P002 IBC08 R001	B4	MP10			SGAV	TU3	AT	3 (E)	VV8	CV24 CV35			50
2881	METALKATALYSATOR, TORR	4.2	S4	I	4.2	274	LQ0	E0	P404		MP13	T21	TP7 TP33			AT	0 (B/E)	V1			S20	43
2881	METALKATALYSATOR, TORR	4.2	S4	II	4.2	274	LQ0	E2	P410 IBC06		MP14	T3	TP33	SGAN		AT	2 (D/E)	V12				40

UN-nr	Benämning och beskrivning	Klass	Klassificeringskod	Förpackningsgrupp	Etiketter	Särbestämnelser	Begränsade och reducerade mängder		Förpackning		UN-tankar och bulkcontainrar		ADR-tank		Fordon för tanktransport	Transportkategori (Tunnelsestrیکtionskod)	Särbestämnelser för transport			Farlighetsnummer	
							(7a)	(7b)	Förpackningsinstruktioner	Särbestämnelser för samemballering	Instruktioner	Särbestämnelser	Tankkod	Särbestämnelser			Kollin Bulk	Lastning, lossning och hantering	Användning		
	3.1.2	2.2	2.2	2.1.1.3	5.2.2	3.3	3.4.6	3.5.1.2	4.1.4	4.1.1.0	4.2.5.2	4.2.5.3	4.3	4.3.5, 6.8.4	9.1.1.2	1.1.3.6 (6.6)	7.2.4	7.3.3	7.5.11	8.5	5.3.2.3
(1)	(2)	(3a)	(3b)	(4)	(5)	(6)	(7a)	(7b)	(8)	(9a)	(10)	(11)	(12)	(13)	(14)	(15)	(16)	(17)	(18)	(19)	(20)
2881	METALLKATALYSATOR, TORR	4.2	S4	III	4.2	274	LQ0	E1	P002 IBC08 LP02 R001	MP14	T1	TP33	SGAN		AT	3 (E)	V1	VV4			40
2900	SMITTFÖRANDE ÄMNE, SOM ENDAST PÅVERKAR DJUR	6.2	I2		6.2	318	LQ0	E0	P820	MP5						0 (E)			CV13 CV25 CV26 CV28	S3 S9 S15	
2900	SMITTFÖRANDE ÄMNE, SOM ENDAST PÅVERKAR DJUR, i kylt flytande kväve	6.2	I2		6.2+2.2	318	LQ0	E0	P620	MP5						0 (E)			CV13 CV25 CV26 CV28	S3 S9 S15	
2900	SMITTFÖRANDE ÄMNE, SOM ENDAST PÅVERKAR DJUR (endaast animalt material)	6.2	I2		6.2	318	LQ0	E0	P620	MP5	BK1 BK2					0 (E)			CV13 CV25 CV26 CV28	S3 S9 S15	606
2901	BROMKLORID	2	2TOC		2.3+5.1+6		LQ0	E0	P200	MP9	(M)		PABH(M)	TA4 TT9	AT	1 (C/D)			CV9 CV10 CV36	S14	265
2902	PESTICID, FLYTANDE, GIFTIG, N.O.S.	6.1	T6	I	6.1	61 274 648	LQ0	E5	P001	MP8 MP17	T14	TP2 TP27	L10CH	TU14 TU15 TE19 TE21	AT	1 (C/E)			CV1 CV13 CV28	S9 S14	66
2902	PESTICID, FLYTANDE, GIFTIG, N.O.S.	6.1	T6	II	6.1	61 274 648	LQ17	E4	P001 IBC02	MP15	T11	TP2 TP27	L4BH	TU15 TE19	AT	2 (D/E)			CV13 CV28	S9 S19	60
2902	PESTICID, FLYTANDE, GIFTIG, N.O.S.	6.1	T6	III	6.1	61 274 648	LQ7	E1	P001 IBC03 LP01 R001	MP19	T7	TP2 TP28	L4BH	TU15 TE19	AT	2 (E)			CV13 CV28	S9	60
2903	PESTICID, FLYTANDE, GIFTIG, BRANDFÄRLIG, N.O.S., med flampunkt över 23 °C	6.1	TF2	I	6.1+3	61 274	LQ0	E5	P001	MP8 MP17	T14	TP2 TP27	L10CH	TU14 TU15 TE19 TE21	FL	1 (C/E)			CV1 CV13 CV28	S2 S9 S14	663
2903	PESTICID, FLYTANDE, GIFTIG, BRANDFÄRLIG, N.O.S., med flampunkt över 23 °C	6.1	TF2	II	6.1+3	61 274	LQ17	E4	P001 IBC02	MP15	T11	TP2 TP27	L4BH	TU15 TE19	FL	2 (D/E)			CV13 CV28	S2 S9	63
2903	PESTICID, FLYTANDE, GIFTIG, BRANDFÄRLIG, N.O.S., med flampunkt över 23 °C	6.1	TF2	III	6.1+3	61 274	LQ7	E1	P001 IBC03 R001	MP19	T7	TP2	L4BH	TU15 TE19	FL	2 (D/E)			CV13 CV28	S2 S9	63
2904	KLORFENOLATER, FLYTANDE eller FENOLATER, FLYTANDE	8	C9	III	8		LQ7	E1	P001 IBC03 LP01 R001	MP19			L4BN		AT	3 (E)					80
2905	KLORFENOLATER, FASTA eller FENOLATER, FASTA	8	C10	III	8		LQ24	E1	P002 IBC08 LP02 R001	MP10	T1	TP33	SGAV L4BN		AT	3 (E)	VV9				80
2907	ISOSORBIDDINITRAT, BLANDNING, med minst 60% laktos, mannos, stärkelse eller kalciumvätefosfat	4.1	D	II	4.1	127	LQ8	E0	P406 IBC06 B12	MP2						2 (B)	V11 V12			S14	
2908	RADIOAKTIVT ÄMNE, UNDANTAGET KOLLI - TÖMD FÖRPACKNING	7				290	LQ0	E0	se 1.7 4.1.9.1.3							4 (E)			CV33	S5 S13 S21	
2909	RADIOAKTIVT ÄMNE, UNDANTAGET KOLLI - FÖREMÅL TILLVERKADE AV NATURLIGT URAN eller UTARMAT URAN eller NATURLIGT TORIUM	7				290	LQ0	E0	se 1.7 4.1.9.1.3							4 (E)			CV33	S5 S13 S21	
2910	RADIOAKTIVT ÄMNE, UNDANTAGET KOLLI - BEGRÄNSAD MÄNGD	7				290	LQ0	E0	se 1.7 4.1.9.1.3							4 (E)			CV33	S5 S13 S21	
2911	RADIOAKTIVT ÄMNE, UNDANTAGET KOLLI - INSTRUMENT eller FÖREMÅL	7				290	LQ0	E0	se 1.7 4.1.9.1.3							4 (E)			CV33	S5 S13 S21	

UN-nr	Benämning och beskrivning	Klass	Klassificeringskod	Förpackningsgrupp	Etiketter	Särbestäm- melser	Begränsade och reducerade mängder	Förpackning		UN-tankar och bulkcontainrar		ADR-tank		Fordon för tank- transport	Transport- kategori (Tunnel- restrik- tionskod)	Särbestäm- melser för transport			Farlighets- nummer		
								Förpack- nings- instruk- tioner	Särbe- stäm- melser för sam- emballering	Instruk- tioner	Särbe- stäm- melser	Tankkod	Särbestäm- melser			Kollin Bulk	Lastning, lossning och han- tering	Använd- ning			
(1)	(2)	(3a)	(3b)	(4)	(5)	(6)	(7a)	(8)	(9a)	(9b)	(10)	(11)	(12)	(13)	(14)	(15)	(16)	(17)	(18)	(19)	(20)
3.1.2		2.2	2.2	2.1.1.3	5.2.2	3.3	3.4.6	3.5.1.2	4.1.4	4.1.1.0	4.2.5.2 7.3.2	4.2.5.3	4.3	4.3.5, 6.8.4	9.1.1.2	1.1.3.6 (8.6)	7.2.4	7.3.3	7.5.11	8.5	5.3.2.3
2912	RADIOAKTIVT ÄMNE, LAG SPECIFIK AKTIVITET (LSA-I), ej fissilt eller undantaget fissilt	7			7X	172 317 325	LQ0	E0	se 2.2.7 och 4.1.9	4.1.9.1.3	15	TP4	S2,65AN(+) L2,65CN(+)	TU36 TM7 TT7	AT	0 (E)	VV16	CV33	S6 S11 S13 S21		70
2913	RADIOAKTIVT ÄMNE, YTKONTAMINERADE FOREMAL (SCO-I) eller SCO-II, ej fissilt eller undantaget fissilt	7			7X	172 317 336	LQ0	E0	se 2.2.7 och 4.1.9	4.1.9.1.3						0 (E)	VV17	CV33	S6 S11 S13 S21		70
2915	RADIOAKTIVT ÄMNE, KOLLI AV TYP A, ej av speciell beskaffenhet, ej fissilt eller undantaget fissilt	7			7X	172 317 325	LQ0	E0	se 2.2.7 och 4.1.9	4.1.9.1.3						0 (E)		CV33	S6 S11 S12 S13 S21		70
2916	RADIOAKTIVT ÄMNE, KOLLI AV TYP B(U), ej fissilt eller undantaget fissilt	7			7X	172 317 337	LQ0	E0	se 2.2.7 och 4.1.9	4.1.9.1.3						0 (E)		CV33	S6 S11 S13 S21		70
2917	RADIOAKTIVT ÄMNE, KOLLI AV TYP B(M), ej fissilt eller undantaget fissilt	7			7X	172 317 337	LQ0	E0	se 2.2.7 och 4.1.9	4.1.9.1.3						0 (E)		CV33	S6 S11 S13 S21		70
2919	RADIOAKTIVT ÄMNE, TRANSPORTERAT ENLIGT SÄRSKILD ÖVERENSKOMMELSE, ej fissilt eller undantaget fissilt	7			7X	172 317	LQ0	E0	se 2.2.7 och 4.1.9	4.1.9.1.3						0 (-)		CV33	S6 S11 S13 S21		70
2920	FRÄTANDE VÄTSKA, BRANDFARLIG, N.O.S.	8	CF1	I	8+3	274	LQ0	E0	P001		MP8 MP17	TP2 TP27	L10BH		FL	1 (D/E)			S2 S14		883
2920	FRÄTANDE VÄTSKA, BRANDFARLIG, N.O.S.	8	CF1	II	8+3	274	LQ22	E2	P001		MP15	TP2	L4BN		FL	2 (D/E)			S2		83
2921	FRÄTANDE FAST ÄMNE, BRANDFARLIGT, N.O.S.	8	CF2	I	8+4.1	274	LQ0	E0	P002 IBC02		MP18	TP33	S10AN L10BH		AT	1 (E)	V10		S14		884
2921	FRÄTANDE FAST ÄMNE, BRANDFARLIGT, N.O.S.	8	CF2	II	8+4.1	274	LQ23	E2	P002 IBC08	B4	MP10	TP33	SGAN L4BN		AT	2 (E)	V11				84
2922	FRÄTANDE VÄTSKA, GIFTIG, N.O.S.	8	CT1	I	8+6.1	274	LQ0	E0	P001		MP8	TP2 TP27	L10BH		AT	1 (C/D)		CV13 CV28	S14		886
2922	FRÄTANDE VÄTSKA, GIFTIG, N.O.S.	8	CT1	II	8+6.1	274	LQ22	E2	P001 IBC02		MP15	TP2	L4BN		AT	2 (E)		CV13 CV28			86
2922	FRÄTANDE VÄTSKA, GIFTIG, N.O.S.	8	CT1	III	8+6.1	274	LQ7	E1	P001 IBC03 R001		MP19	TP1 TP28	L4BN		AT	3 (E)		CV13 CV28			86
2923	FRÄTANDE FAST ÄMNE, GIFTIGT, N.O.S.	8	CT2	I	8+6.1	274	LQ0	E0	P002 IBC05		MP18	TP33	S10AN L10BH		AT	1 (E)	V10	CV13 CV28	S14		886
2923	FRÄTANDE FAST ÄMNE, GIFTIGT, N.O.S.	8	CT2	II	8+6.1	274	LQ23	E2	P002 IBC08	B4	MP10	TP33	SGAN L4BN		AT	2 (E)	V11	CV13 CV28			86
2923	FRÄTANDE FAST ÄMNE, GIFTIGT, N.O.S.	8	CT2	III	8+6.1	274	LQ24	E1	P002 IBC08 R001	B3	MP10	TP33	SGAV L4BN		AT	3 (E)	V09	CV13 CV28			86
2924	BRANDFARLIG VÄTSKA, FRÄTANDE, N.O.S.	3	FC	I	3+8	274	LQ3	E0	P001		MP7 MP17	TP2	L10CH	TU14 TE21	FL	1 (C/E)			S2 S20		338
2924	BRANDFARLIG VÄTSKA, FRÄTANDE, N.O.S.	3	FC	II	3+8	274	LQ4	E2	P001 IBC02		MP19	TP2	L4BH		FL	2 (D/E)			S2 S20		338
2924	BRANDFARLIG VÄTSKA, FRÄTANDE, N.O.S.	3	FC	III	3+8	274	LQ7	E1	P001 IBC03 R001		MP19	TP1 TP28	L4BN		FL	3 (D/E)			S2		38
2925	BRANDFARLIGT FAST ÄMNE, FRÄTANDE, ORGANISKT, N.O.S.	4.1	FC1	II	4.1+8	274	LQ0	E2	P002 IBC06		MP10	TP33	SGAN		AT	2 (E)	V11 V12				48
2925	BRANDFARLIGT FAST ÄMNE, FRÄTANDE, ORGANISKT, N.O.S.	4.1	FC1	III	4.1+8	274	LQ0	E1	P002 IBC06 R001		MP10	TP33	SGAN		AT	3 (E)	V12				48
2926	BRANDFARLIGT FAST ÄMNE, GIFTIGT, ORGANISKT, N.O.S.	4.1	FT1	II	4.1+6.1	274	LQ0	E2	P002 IBC06		MP10	TP33	SGAN		AT	2 (E)	V11 V12	CV28			46
2926	BRANDFARLIGT FAST ÄMNE, GIFTIGT, ORGANISKT, N.O.S.	4.1	FT1	III	4.1+6.1	274	LQ0	E1	P002 IBC06 R001		MP10	TP33	SGAN		AT	3 (E)	V12	CV28			46

UN-nr	Benämning och beskrivning	Klass	Klassificeringskod	Förpackningsgrupp	Etiketter	Särbestämmelser	Begränsade och reducerade mängder		Förpackning		UN-tankar och bulkcontainrar		ADR-tank		Fordon för tanktransport	Transportkategori (Tunnelrestriktionskod)	Särbestämmelser för transport			Farlighetsnummer		
							(7a)	(7b)	(8)	(9a)	(9b)	(10)	(11)	(12)			(13)	(14)	(15)		(16)	(17)
	3.1.2	2.2	2.2	2.1.1.3	5.2.2	3.3	3.4.6	3.5.1.2	4.1.4	4.1.4	4.1.10	4.2.5.2	4.2.5.3	4.3	4.3.5, 6.8.4	9.1.1.2	1.1.3.6 (8.6)	7.2.4	7.3.3	7.5.11	8.5	5.3.2.3
(1)	(2)	(3a)	(3b)	(4)	(5)	(6)	(7a)	(7b)	(8)	(9a)	(9b)	(10)	(11)	(12)	(13)	(14)	(15)	(16)	(17)	(18)	(19)	(20)
2927	GIFTIG VÄTSKA, ORGANISK, FRÄTANDE, N.O.S.	6.1	TC1	I	6.1+8	274 315	LQ0	E5	P001		MP8 MP17	T14	TP2 TP27	L10CH	TU14, TU15 TE19 TE21	AT	1 (C/E)			CV1 CV13 CV28	S9 S14	668
2927	GIFTIG VÄTSKA, ORGANISK, FRÄTANDE, N.O.S.	6.1	TC1	II	6.1+8	274	LQ17	E4	P001 IBC02		MP15	T11	TP2 TP27	L4BH	TU15 TE19	AT	2 (D/E)			CV13 CV28	S9 S19	68
2928	GIFTIGT FAST ÄMNE, ORGANISKT, FRÄTANDE, N.O.S.	6.1	TC2	I	6.1+8	274	LQ0	E5	P002 IBC05		MP18	T6	TP33	S10AH	TU14, TU15 TE19 TE21	AT	1 (C/E)	V10		CV1 CV13 CV28	S9 S14	668
2928	GIFTIGT FAST ÄMNE, ORGANISKT, FRÄTANDE, N.O.S.	6.1	TC2	II	6.1+8	274	LQ18	E4	P002 IBC06		MP10	T3	TP33	SGAH L4BH	TU15 TE19	AT	2 (D/E)	V11 V12		CV13 CV28	S9 S19	68
2929	GIFTIG VÄTSKA, ORGANISK, BRANDFARLIG, N.O.S.	6.1	TF1	I	6.1+3	274 315	LQ0	E5	P001		MP8 MP17	T14	TP2 TP27	L10CH	TU14, TU15 TE19 TE21	FL	1 (C/D)			CV1 CV13 CV28	S2 S9 S14	663
2929	GIFTIG VÄTSKA, ORGANISK, BRANDFARLIG, N.O.S.	6.1	TF1	II	6.1+3	274	LQ17	E4	P001 IBC02		MP15	T11	TP2 TP27	L4BH	TU15 TE19	FL	2 (D/E)			CV13 CV28	S2 S9 S19	63
2930	GIFTIGT FAST ÄMNE, ORGANISKT, BRANDFARLIGT, N.O.S.	6.1	TF3	I	6.4 +4.1	274	LQ0	E5	P002 IBC05		MP18	T6	TP33			AT	1 (C/E)	V10		CV1 CV13 CV28	S9 S14	664
2930	GIFTIGT FAST ÄMNE, ORGANISKT, BRANDFARLIGT, N.O.S.	6.1	TF3	II	6.1 +4.1	274	LQ18	E4	P002 IBC08	B4	MP10	T3	TP33	SGAH L4BH	TU15 TE19	AT	2 (D/E)	V11		CV13 CV28	S9 S19	64
2931	VANADYLSULFAT	6.1	T5	II	6.1		LQ18	E4	P002 IBC08	B4	MP10	T3	TP33	SGAH	TU15 TE19	AT	2 (D/E)	V11		CV13 CV28	S9 S19	60
2933	METYL-2-KLORPROPIONAT	3	F1	III	3		LQ7	E1	P001 IBC03 LP01 R001		MP19	T2	TP1	LGBF		FL	3 (D/E)				S2	30
2934	ISOPROPYL-2-KLORPROPIONAT	3	F1	III	3		LQ7	E1	P001 IBC03 LP01 R001		MP19	T2	TP1	LGBF		FL	3 (D/E)				S2	30
2935	ETYL-2-KLORPROPIONAT	3	F1	III	3		LQ7	E1	P001 IBC03 LP01 R001		MP19	T2	TP1	LGBF		FL	3 (D/E)				S2	30
2936	TIOMJÖLKSyra	6.1	T1	II	6.1		LQ17	E4	P001 IBC02		MP15	T7	TP2	L4BH	TU15 TE19	AT	2 (D/E)			CV13 CV28	S9 S19	60
2937	alpha-METYL-BENSYLALKOHOL, FLYTANDE	6.1	T1	III	6.1		LQ7	E1	P001 IBC03 LP01 R001		MP19	T4	TP1	L4BH	TU15 TE19	AT	2 (E)			CV13 CV28	S9	60
2940	9-FOSFABICYKLONONANER, (CYKLOOKTADIENFOSFINER)	4.2	S2	II	4.2		LQ0	E2	P410 IBC06		MP14	T3	TP33	SGAN		AT	2 (D/E)	V1 V12				40
2941	FLUORANILINER	6.1	T1	III	6.1		LQ7	E1	P001 IBC03 LP01 R001		MP19	T4	TP1	L4BH	TU15 TE19	AT	2 (E)			CV13 CV28	S9	60
2942	2-TRIFLUORMETYLANILIN	6.1	T1	III	6.1		LQ7	E1	P001 IBC03 LP01 R001		MP19	T2	TP1	L4BH	TU15 TE19	AT	2 (E)			CV13 CV28	S9	60
2943	TETRAHYDROFURFURYLAMIN	3	F1	III	3		LQ7	E1	P001 IBC03 LP01 R001		MP19	T2	TP1	LGBF		FL	3 (D/E)				S2	30
2945	N-METYL-BUTYLAMIN	3	FC	II	3+8		LQ4	E2	P001 IBC02		MP19	T7	TP1	L4BH		FL	2 (D/E)				S2 S20	338

UN-nr	Benämning och beskrivning	Klass	Klassificeringskod	Förpackningsgrupp	Etiketter	Särbestämmelser	Begränsade reducerade mängder		Förpackning		UN-tankar och bulkcontainrar		ADR-tank		Fordon för tanktransport	Transportkategori (Tunnelrestriktionskod)	Särbestämmelser för transport			Farlighetsnummer		
							Förpackningsinstruktioner	Bestämmelser för samemballering	Instruktioner	Särbestämmelser	Tankkod	Särbestämmelser	Kollin Bulk	Lastning, lossning och hantering			Användning					
(1)	(2)	(3a)	(3b)	(4)	(5)	(6)	(7a)	(7b)	(8)	(9a)	(9b)	(10)	(11)	(12)	(13)	(14)	(15)	(16)	(17)	(18)	(19)	(20)
2946	2-AMINO-5-DIETYLAMINPENTAN	6.1	T1	III	6.1		LQ7	E1	P001 IBC03 LP01 R001		MP19	T4	TP1	L4BH	TU15 TE19	AT	2 (E)			CV13 CV28	S9	60
2947	ISOPROPYLKORACETAT	3	F1	III	3		LQ7	E1	P001 IBC03 LP01 R001		MP19	T2	TP1	LGBF		FL	3 (D/E)				S2	30
2948	3-TRIFLUORMETILANILIN	6.1	T1	II	6.1		LQ17	E4	P001 IBC02		MP15	T7	TP2	L4BH	TU15 TE19	AT	2 (D/E)			CV13 CV28	S9 S19	60
2949	NATRIUMVATESULFID med minst 25 % kristallvatten	8	C6	II	8	523	LQ23	E2	P002 IBC08	B4	MP10	T7	TP2	SGAN		AT	2 (E)	V11				80
2950	MAGNESIUMGRANULAT, YTBELAGT, kornstorlek minst 149 mikrometer	4.3	W2	III	4.3		LQ12	E1	P410 IBC08 R001	B4	MP14	T1 BK2	TP33	SGAN		AT	3 (E)	V1	VV5	CV23		423
2956	5-tert-BUTYL-2,4,6-TRINITRO-m-XYLEN	4.1	SR1	III	4.1	638	LQ0	E1	P409		MP2						3 (D)			CV14	S24	
2965	BORTRIFLUORIDIMETYLETERAT	4.3	WFC	I	4.3 +3+8		LQ0	E0	P401		MP2	T10	TP2 TP7	L10DH	TU4 TU14 TU22 TE21 TM2	FL	0 (B/E)	V1		CV23	S2 S20	382
2966	TIOGLYKOL	6.1	T1	II	6.1		LQ17	E4	P001 IBC02		MP15	T7	TP2	L4BH	TU15 TE19	AT	2 (D/E)			CV13 CV28	S9 S19	60
2967	SULFAMINSYRA	8	C2	III	8		LQ24	E1	P002 IBC08 LP02 R001	B3	MP10	T1	TP33	SGAV		AT	3 (E)		VV9			80
2968	MANEB, STABILISERAD eller MANEBBEREDNING, STABILISERADE (mot slövluppnetning	4.3	W2	III	4.3	547	LQ12	E1	P002 IBC08 R001	B4	MP14	T1	TP33	SGAN		AT	0 (E)	V1	VV5	CV23		423
2969	RICINFRON eller RICINMJÖL eller RICINFRÖKAKOR eller RICINFLINGOR	9	M11	II	9	141	LQ25	E2	P002 IBC08	PP34 B4	MP10	T3 BK1 BK2	TP33	SGAV		AT	2 (E)	V11	VV3			90
2977	RADIOAKTIVT ÄMNE, URANHEXAFLUORID, FISSILT	7			7X +7E +8	172	LQ0	E0	se 2.2.7 och 4.1.9	se 4.1.9, 1.3							0 (C)			CV33	S6 S11 S13 S21	78
2978	RADIOAKTIVT ÄMNE, URANHEXAFLUORID, ej fissilt eller undantaget fissilt	7			7X +8	172 317	LQ0	E0	se 2.2.7 och 4.1.9	se 4.1.9, 1.3							0 (C)			CV33	S6 S11 S13 S21	78
2983	ETYLENOXID OCH PROPYLENOXID, BLANDNING, med högst 30 % etylenoxid.	3	FT1	I	3+6.1		LQ0	E0	P001		MP7 MP17	T14	TP2 TP7	L10CH	TU14, TU15 TE21	FL	1 (C/E)			CV13 CV28	S2 S22	336
2984	VATEPEROXID, VATTENLÖSNING, med minst 8 % men mindre än 20 % väteperoxid (stabiliserad om så behövs)	5.1	O1	III	5.1	65	LQ13	E1	P504 IBC02 R001	B5	MP15	T4	TP1 TP6 TP24	LGBV	TU3 TC2 TE8 TE11 TT1	AT	3 (E)			CV24		50
2985	KLORSILANER, BRANDFARLIGA, FRÅTANDE, N.O.S.	3	FC	II	3+8	274 548	LQ4	E2	P010		MP19	T14	TP2 TP7 TP27	L4BH		FL	2 (D/E)				S2 S20	X338
2986	KLORSILANER, FRÅTANDE, BRANDFARLIGA, N.O.S.	8	CF1	II	8+3	274 548	LQ22	E2	P010		MP15	T14	TP2 TP7 TP27	L4BN		FL	2 (D/E)				S2	X83
2987	KLORSILANER, FRÅTANDE, N.O.S.	8	C3	II	8	274 548	LQ22	E2	P010		MP15	T14	TP2 TP7 TP27	L4BN		AT	2 (E)					X80
2988	KLORSILANER, VATTENREAKTIVA, BRANDFARLIGA, FRÅTANDE, N.O.S.	4.3	WFC	I	4.3 +3 +8	274 549	LQ0	E0	P401	RR7	MP2	T14	TP2 TP7	L10DH	TU14, TU26 TE21, TM2 TM3	FL	0 (B/E)	V1		CV23	S2 S20	X338
2989	BLYFOSFIT, TVBASISK	4.1	F3	II	4.1		LQ8	E2	P002 IBC08	B4	MP11	T3	TP33	SGAN		AT	2 (E)	V11				40
2989	BLYFOSFIT, TVBASISK	4.1	F3	III	4.1		LQ9	E1	P002 IBC08 LP02 R001	B3	MP11	T1	TP33	SGAV		AT	3 (E)		VV1			40

UN-nr	Benämning och beskrivning	Klass	Klassificeringskod	Förpackningsgrupp	Etiketter	Särbestämmelser	Begränsade reducerade mängder	Förpackning		UN-tankar och bulkcontainrar		ADR-tank		Fordon för tanktransport	Transportkategori (Tunnelsrestriktionskod)	Särbestämmelser för transport			Farlighetsnummer			
								Förpackningsinstruktioner	Särbestämmelser för samemballering	Instruktioner	Särbestämmelser	Tankkod	Särbestämmelser			Kollin Bulk	Lastning, lossning och hantering	Användning				
(1)	(2)	(3a)	(3b)	(4)	(5)	(6)	(7a)	(8)	(9a)	(9b)	(10)	(11)	(12)	(13)	(14)	(15)	(16)	(17)	(18)	(19)	(20)	
2990	LIVRÄDDNINGSGJUTRUSTNING, SVALVUPPBLASANDE	9	M5		9	296 635	LQ0 E0	P905							3 (E)							
2991	KARBAMATPESTICID, FLYTANDE, GIFTIG, BRANDFARLIG, med flampunkt över 23 °C	6.1	TF2	I	6.1+3	61 274	LQ0 E5	P001		MP8 MP17	T14	TP2 TP27	L10CH	TU14 TU15 TE19 TE21	FL	1 (C/E)		CV1 CV13 CV28	S2 S9 S14		663	
2991	KARBAMATPESTICID, FLYTANDE, GIFTIG, BRANDFARLIG, med flampunkt över 23 °C	6.1	TF2	II	6.1+3	61 274	LQ17 E4	P001 IBC02		MP15	T11	TP2 TP27	L4BH	TU15 TE19	FL	2 (D/E)		CV13 CV28	S2 S9 S19		63	
2991	KARBAMATPESTICID, FLYTANDE, GIFTIG, BRANDFARLIG, med flampunkt över 23 °C	6.1	TF2	III	6.1+3	61 274	LQ7 E1	P001 IBC03 R001		MP19	T7	TP2 TP28	L4BH	TU15 TE19	FL	2 (D/E)		CV13 CV28	S2 S9		63	
2992	KARBAMATPESTICID, FLYTANDE, GIFTIG	6.1	T6	I	6.1	61 274 648	LQ0 E5	P001		MP8 MP17	T14	TP2 TP27	L10CH	TU14 TU15 TE19 TE21	AT	1 (C/E)		CV1 CV13 CV28	S9 S14		66	
2992	KARBAMATPESTICID, FLYTANDE, GIFTIG	6.1	T6	II	6.1	61 274	LQ17 E4	P001 IBC02		MP15	T11	TP2 TP27	L4BH	TU15 TE19	AT	2 (D/E)		CV13 CV28	S9		60	
2992	KARBAMATPESTICID, FLYTANDE, GIFTIG	6.1	T6	III	6.1	61 274 648	LQ7 E1	P001 IBC03 LP01 R001		MP19	T7	TP2 TP28	L4BH	TU15 TE19	AT	2 (E)		CV13 CV28	S9		60	
2993	ARSENIKBASERAD PESTICID, FLYTANDE, GIFTIG, BRANDFARLIG, med flampunkt över 23 °C	6.1	TF2	I	6.1+3	61 274	LQ0 E5	P001		MP8 MP17	T14	TP2 TP27	L10CH	TU14 TU15 TE19 TE21	FL	1 (C/E)		CV1 CV13 CV28	S2 S9 S14		663	
2993	ARSENIKBASERAD PESTICID, FLYTANDE, GIFTIG, BRANDFARLIG, med flampunkt över 23 °C	6.1	TF2	II	6.1+3	61 274	LQ17 E4	P001 IBC02		MP15	T11	TP2 TP27	L4BH	TU15 TE19	FL	2 (D/E)		CV13 CV28	S2 S9 S19		63	
2993	ARSENIKBASERAD PESTICID, FLYTANDE, GIFTIG, BRANDFARLIG, med flampunkt över 23 °C	6.1	TF2	III	6.1+3	61 274	LQ7 E1	P001 IBC03 R001		MP19	T7	TP2 TP28	L4BH	TU15 TE19	FL	2 (D/E)		CV13 CV28	S2 S9		63	
2994	ARSENIKBASERAD PESTICID, FLYTANDE, GIFTIG	6.1	T6	I	6.1	61 274 648	LQ0 E5	P001		MP8 MP17	T14	TP2 TP27	L10CH	TU14 TU15 TE19 TE21	AT	1 (C/E)		CV1 CV13 CV28	S9 S14		66	
2994	ARSENIKBASERAD PESTICID, FLYTANDE, GIFTIG	6.1	T6	II	6.1	61 274 648	LQ17 E4	P001 IBC02		MP15	T11	TP2 TP27	L4BH	TU15 TE19	AT	2 (D/E)		CV13 CV28	S9		60	
2994	ARSENIKBASERAD PESTICID, FLYTANDE, GIFTIG	6.1	T6	III	6.1	61 274 648	LQ7 E1	P001 IBC03 R001		MP19	T7	TP2 TP28	L4BH	TU15 TE19	AT	2 (E)		CV13 CV28	S9		60	
2995	KLORORGANISK PESTICID, FLYTANDE, GIFTIG, BRANDFARLIG, med flampunkt över 23 °C	6.1	TF2	I	6.1+3	61 274	LQ0 E5	P001		MP8 MP17	T14	TP2 TP27	L10CH	TU14 TU15 TE19 TE21	FL	1 (C/E)		CV1 CV13 CV28	S2 S9 S14		663	
2995	KLORORGANISK PESTICID, FLYTANDE, GIFTIG, BRANDFARLIG, med flampunkt över 23 °C	6.1	TF2	II	6.1+3	61 274	LQ17 E4	P001 IBC02		MP15	T11	TP2 TP27	L4BH	TU15 TE19	FL	2 (D/E)		CV13 CV28	S2 S9 S19		63	
2995	KLORORGANISK PESTICID, FLYTANDE, GIFTIG, BRANDFARLIG, med flampunkt över 23 °C	6.1	TF2	III	6.1+3	61 274	LQ7 E1	P001 IBC03 R001		MP19	T7	TP2 TP28	L4BH	TU15 TE19	FL	2 (D/E)		CV13 CV28	S2 S9		63	
2996	KLORORGANISK PESTICID, FLYTANDE, GIFTIG	6.1	T6	I	6.1	61 274 648	LQ0 E5	P001		MP8 MP17	T14	TP2 TP27	L10CH	TU14 TU15 TE19 TE21	AT	1 (C/E)		CV1 CV13 CV28	S9		66	
2996	KLORORGANISK PESTICID, FLYTANDE, GIFTIG	6.1	T6	II	6.1	61 274 648	LQ17 E4	P001 IBC02		MP15	T11	TP2 TP27	L4BH	TU15 TE19	AT	2 (D/E)		CV13 CV28	S9		60	
2996	KLORORGANISK PESTICID, FLYTANDE, GIFTIG	6.1	T6	III	6.1	61 274 648	LQ7 E1	P001 IBC03 R001		MP19	T7	TP2 TP28	L4BH	TU15 TE19	AT	2 (E)		CV13 CV28	S9		60	
2997	TRIAZINPESTICID, FLYTANDE, GIFTIG, BRANDFARLIG, med flampunkt över 23 °C	6.1	TF2	I	6.1+3	61 274	LQ0 E5	P001		MP8 MP17	T14	TP2 TP27	L10CH	TU14 TU15 TE19 TE21	FL	1 (C/E)		CV1 CV13 CV28	S2 S9 S14		663	

UN-nr	Benämning och beskrivning	Klassificeringskod	Förpackningsgrupp	Etiketter	Särbestämningar	Begränsade och reducerade mängder	Förpackning		UN-tankar och bulkcontainrar		ADR-tank		Fordon för tanktransport	Transportkategori (Tunnelrestriktionskod)	Särbestämningar för transport			Farlighetsnummer		
							Förpackningsinstruktioner	Bestämningar för samemballering	Instruktioner	Särbestämningar	Tankkod	Särbestämningar			Kollin Bulk	Lastning, lossning och hantering	Användning			
(1)	(2)	(3a)	(4)	(5)	(6)	(7a)	(8)	(9a)	(9b)	(10)	(11)	(12)	(13)	(14)	(15)	(16)	(17)	(18)	(19)	(20)
2997	TRIAZINPESTICID, FLYTANDE, GIFTIG, BRANDFÄRLIG, med flampunkt över 23 °C	6.1	TF2	6.1+3	61 274	LQ17	E4	P001 IBC02	MP15	T11	TP2	L4BH	TU15 TE19	FL	2 (D/E)	CV13 CV28	S2 S9 S19			63
2997	TRIAZINPESTICID, FLYTANDE, GIFTIG, BRANDFÄRLIG, med flampunkt över 23 °C	6.1	TF2	6.1+3	61 274	LQ7	E1	P001 IBC03 R001	MP19	T7	TP2 TP28	L4BH	TU15 TE19	FL	2 (D/E)	CV13 CV28	S9			63
2998	TRIAZINPESTICID, FLYTANDE, GIFTIG	6.1	T6	6.1	61 274 648	LQ0	E5	P001	MP8 MP17	T14	TP2 TP27	L10CH	TU14, TU15 TE19 TE21	AT	1 (C/E)	CV1 CV13 CV28	S9 S14			66
2998	TRIAZINPESTICID, FLYTANDE, GIFTIG	6.1	T6	6.1	61 274 648	LQ7	E1	P001 IBC03 LP01 R001	MP15	T11	TP2 TP27	L4BH	TU15 TE19	AT	2 (D/E)	CV13 CV28	S9 S19			60
2998	TRIAZINPESTICID, FLYTANDE, GIFTIG	6.1	T6	6.1	61 274 648	LQ0	E5	P001	MP19	T7	TP2 TP28	L4BH	TU15 TE19	AT	2 (E)	CV13 CV28	S9			60
3005	TIOKARBAMATPESTICID, FLYTANDE, GIFTIG, BRANDFÄRLIG med flampunkt över 23 °C	6.1	TF2	6.1+3	61 274	LQ0	E5	P001	MP8 MP17	T14	TP2	L10CH	TU14, TU15 TE19 TE21	FL	1 (C/E)	CV1 CV13 CV28	S2 S9 S14			663
3005	TIOKARBAMATPESTICID, FLYTANDE, GIFTIG, BRANDFÄRLIG med flampunkt över 23 °C	6.1	TF2	6.1+3	61 274	LQ17	E4	P001 IBC02	MP15	T11	TP2	L4BH	TU15 TE19	FL	2 (D/E)	CV13 CV28	S2 S9 S19			63
3005	TIOKARBAMATPESTICID, FLYTANDE, GIFTIG, BRANDFÄRLIG med flampunkt över 23 °C	6.1	TF2	6.1+3	61 274	LQ7	E1	P001 IBC03 R001	MP19	T7	TP2 TP28	L4BH	TU15 TE19	FL	2 (D/E)	CV13 CV28	S2 S9			63
3006	TIOKARBAMATPESTICID, FLYTANDE, GIFTIG	6.1	T6	6.1	61 274 648	LQ0	E5	P001	MP8 MP17	T14	TP2	L10CH	TU14, TU15 TE19 TE21	AT	1 (C/E)	CV1 CV13 CV28	S9 S14			66
3006	TIOKARBAMATPESTICID, FLYTANDE, GIFTIG	6.1	T6	6.1	61 274 648	LQ17	E4	P001 IBC02	MP15	T11	TP2 TP27	L4BH	TU15 TE19	AT	2 (D/E)	CV13 CV28	S9 S19			60
3006	TIOKARBAMATPESTICID, FLYTANDE, GIFTIG	6.1	T6	6.1	61 274 648	LQ7	E1	P001 IBC03 LP01 R001	MP19	T7	TP2 TP28	L4BH	TU15 TE19	AT	2 (E)	CV13 CV28	S9			60
3009	KOPPARBASERAD PESTICID, FLYTANDE, GIFTIG, BRANDFÄRLIG, med flampunkt över 23 °C	6.1	TF2	6.1+3	61 274	LQ0	E5	P001	MP8 MP17	T14	TP2 TP27	L10CH	TU14, TU15 TE19 TE21	FL	1 (C/E)	CV1 CV13 CV28	S2 S9 S14			663
3009	KOPPARBASERAD PESTICID, FLYTANDE, GIFTIG, BRANDFÄRLIG, med flampunkt över 23 °C	6.1	TF2	6.1+3	61 274	LQ17	E4	P001 IBC02	MP15	T11	TP2	L4BH	TU15 TE19	FL	2 (D/E)	CV13 CV28	S2 S9 S19			63
3009	KOPPARBASERAD PESTICID, FLYTANDE, GIFTIG, BRANDFÄRLIG, med flampunkt över 23 °C	6.1	TF2	6.1+3	61 274	LQ7	E1	P001 IBC03 R001	MP19	T7	TP2 TP28	L4BH	TU15 TE19	FL	2 (D/E)	CV13 CV28	S2 S9			63
3010	KOPPARBASERAD PESTICID, FLYTANDE, GIFTIG	6.1	T6	6.1	61 274 648	LQ0	E5	P001	MP8 MP17	T14	TP2 TP27	L10CH	TU14, TU15 TE19 TE21	AT	1 (C/E)	CV1 CV13 CV28	S9 S14			66
3010	KOPPARBASERAD PESTICID, FLYTANDE, GIFTIG	6.1	T6	6.1	61 274 648	LQ17	E4	P001 IBC02	MP15	T11	TP2 TP27	L4BH	TU15 TE19	AT	2 (D/E)	CV13 CV28	S9 S19			60
3010	KOPPARBASERAD PESTICID, FLYTANDE, GIFTIG	6.1	T6	6.1	61 274 648	LQ7	E1	P001 IBC03 LP01 R001	MP19	T7	TP2 TP28	L4BH	TU15 TE19	AT	2 (E)	CV13 CV28	S9			60
3011	KVICKSILVERBASERAD PESTICID, FLYTANDE, GIFTIG, BRANDFÄRLIG, med flampunkt över 23 °C	6.1	TF2	6.1+3	61 274	LQ0	E5	P001	MP8 MP17	T14	TP2 TP27	L10CH	TU14, TU15 TE19 TE21	FL	1 (C/E)	CV1 CV13 CV28	S2 S9 S14			663
3011	KVICKSILVERBASERAD PESTICID, FLYTANDE, GIFTIG, BRANDFÄRLIG, med flampunkt över 23 °C	6.1	TF2	6.1+3	61 274	LQ17	E4	P001 IBC02	MP15	T11	TP2	L4BH	TU15 TE19	FL	2 (D/E)	CV13 CV28	S2 S9 S19			63
3011	KVICKSILVERBASERAD PESTICID, FLYTANDE, GIFTIG, BRANDFÄRLIG, med flampunkt över 23 °C	6.1	TF2	6.1+3	61 274	LQ7	E1	P001 IBC03 R001	MP19	T7	TP2 TP28	L4BH	TU15 TE19	FL	2 (D/E)	CV13 CV28	S2 S9			63

UN-nr	Benämning och beskrivning	Klass	Klassificeringskod	Förpackningsgrupp	Etiketter	Särbestäm- melser	Begränsade och reducerade mängder		Förpackning			UN-tankar och bulkcontainrar		ADR-tank		Fordon för tank- transport	Transport- kategori (Tunnel- restrik- tionskod)	Särbestäm- melser för transport			Farlighets- nummer	
							(7a)	(7b)	(8)	(9a)	(9b)	(10)	(11)	(12)	(13)			(14)	(15)	(16)		(17)
3.1.2		2.2	2.2	2.1.1.3	5.2.2	3.3	3.46	3.5.1.2	4.1.4	4.1.10	4.2.5.2	4.2.5.3	4.3	4.3.5, 6.8.4	9.1.1.2	1.1.3.6 (8.6)	7.2.4	7.3.3	7.5.11	8.5	5.3.2.3	
(1)	(2)	(3a)	(3b)	(4)	(5)	(6)	(7a)	(7b)	(8)	(9a)	(9b)	(10)	(11)	(12)	(13)	(14)	(15)	(16)	(17)	(18)	(19)	(20)
3012	KVICKSILVERBASERADPESTICID, FLYTANDE, GIFTIG	6.1	T6	I	6.1	61 274 648	LQ0	E5	P001	MP8 MP17	T14	TP2 TP27	L10CH	TU14, TU15 TE19, TE21	AT	1 (C/E)			CV1 CV13 CV28	S9 S14	66	
3012	KVICKSILVERBASERADPESTICID, FLYTANDE, GIFTIG	6.1	T6	II	6.1	61 274 648	LQ17	E4	P001 IBC02	MP15	T11	TP2 TP27	L4BH	TU15 TE19	AT	2 (D/E)			CV13 CV28 S19	S9 S19	60	
3012	KVICKSILVERBASERADPESTICID, FLYTANDE, GIFTIG	6.1	T6	III	6.1	61 274 648	LQ7	E1	P001 IBC03 LP01 R001	MP19	T7	TP2 TP28	L4BH	TU15 TE19	AT	2 (E)			CV13 CV28	S9	60	
3013	SUBSTITUERAD NITROFENOLPESTICID, FLYTANDE, GIFTIG, BRANDFARLIG, med flampunkt över 23 °C	6.1	TF2	I	6.1+3	61 274	LQ0	E5	P001	MP8 MP17	T14	TP2 TP27	L10CH	TU14, TU15 TE19, TE21	FL	1 (C/E)			CV1 CV13 CV28	S2 S9 S14	663	
3013	SUBSTITUERAD NITROFENOLPESTICID, FLYTANDE, GIFTIG, BRANDFARLIG, med flampunkt över 23 °C	6.1	TF2	II	6.1+3	61 274	LQ17	E4	P001 IBC02	MP15	T11	TP2 TP27	L4BH	TU15 TE19	FL	2 (D/E)			CV13 S2 S9 CV28	S19	63	
3013	SUBSTITUERAD NITROFENOLPESTICID, FLYTANDE, GIFTIG, BRANDFARLIG, med flampunkt över 23 °C	6.1	TF2	III	6.1+3	61 274	LQ7	E1	P001 IBC03 R001	MP19	T7	TP2 TP28	L4BH	TU15 TE19	FL	2 (D/E)			CV13 CV28	S2 S9	63	
3014	SUBSTITUERAD NITROFENOLPESTICID, FLYTANDE, GIFTIG	6.1	T6	I	6.1	61 274 648	LQ0	E5	P001	MP8 MP17	T14	TP2 TP27	L10CH	TU14, TU15 TE19, TE21	AT	1 (C/E)			CV1 CV13 CV28	S9 S14	66	
3014	SUBSTITUERAD NITROFENOLPESTICID, FLYTANDE, GIFTIG	6.1	T6	II	6.1	61 274 648	LQ17	E4	P001 IBC02	MP15	T11	TP2 TP27	L4BH	TU15 TE19	AT	2 (D/E)			CV13 CV28	S9 S19	60	
3014	SUBSTITUERAD NITROFENOLPESTICID, FLYTANDE, GIFTIG	6.1	T6	III	6.1	61 274 648	LQ7	E1	P001 IBC03 LP01 R001	MP19	T7	TP2 TP28	L4BH	TU15 TE19	AT	2 (E)			CV13 CV28	S9	60	
3015	BIPYRIDYLPESTICID, FLYTANDE, GIFTIG, BRANDFARLIG, med flampunkt över 23 °C	6.1	TF2	I	6.1+3	61 274	LQ0	E5	P001	MP8 MP17	T14	TP2 TP27	L10CH	TU14, TU15 TE19, TE21	FL	1 (C/E)			CV1 CV13 CV28	S2 S9 S14	663	
3015	BIPYRIDYLPESTICID, FLYTANDE, GIFTIG, BRANDFARLIG, med flampunkt över 23 °C	6.1	TF2	II	6.1+3	61 274	LQ17	E4	P001 IBC02	MP15	T11	TP2 TP27	L4BH	TU15 TE19	FL	2 (D/E)			CV13 S2 S9 CV28	S19	63	
3015	BIPYRIDYLPESTICID, FLYTANDE, GIFTIG, BRANDFARLIG, med flampunkt över 23 °C	6.1	TF2	III	6.1+3	61 274	LQ7	E1	P001 IBC03 R001	MP19	T7	TP2 TP28	L4BH	TU15 TE19	FL	2 (D/E)			CV13 CV28	S2 S9	63	
3016	BIPYRIDYLPESTICID, FLYTANDE, GIFTIG	6.1	T6	I	6.1	61 274 648	LQ0	E5	P001	MP8 MP17	T14	TP2 TP27	L10CH	TU14, TU15 TE19, TE21	AT	1 (C/E)			CV1 CV13 CV28	S9 S14	66	
3016	BIPYRIDYLPESTICID, FLYTANDE, GIFTIG	6.1	T6	II	6.1	61 274 648	LQ17	E4	P001 IBC02	MP15	T11	TP2 TP27	L4BH	TU15 TE19	AT	2 (D/E)			CV13 CV28	S9 S19	60	
3016	BIPYRIDYLPESTICID, FLYTANDE, GIFTIG	6.1	T6	III	6.1	61 274 648	LQ7	E1	P001 IBC03 LP01 R001	MP19	T7	TP2 TP28	L4BH	TU15 TE19	AT	2 (E)			CV13 CV28	S9	60	
3017	FOSFORORGANISK PESTICID, FLYTANDE, GIFTIG, BRANDFARLIG, med flampunkt över 23 °C	6.1	TF2	I	6.1+3	61 274	LQ0	E5	P001	MP8 MP17	T14	TP2 TP27	L10CH	TU14, TU15 TE19, TE21	FL	1 (C/E)			CV1 CV13 CV28	S2 S9 S14	663	
3017	FOSFORORGANISK PESTICID, FLYTANDE, GIFTIG, BRANDFARLIG, med flampunkt över 23 °C	6.1	TF2	II	6.1+3	61 274	LQ17	E4	P001 IBC02	MP15	T11	TP2 TP27	L4BH	TU15 TE19	FL	2 (D/E)			CV13 CV28	S2 S9 S19	63	
3017	FOSFORORGANISK PESTICID, FLYTANDE, GIFTIG, BRANDFARLIG, med flampunkt över 23 °C	6.1	TF2	III	6.1+3	61 274	LQ7	E1	P001 IBC03 R001	MP19	T7	TP2 TP28	L4BH	TU15 TE19	FL	2 (D/E)			CV13 CV28	S2 S9	63	
3018	FOSFORORGANISK PESTICID, FLYTANDE, GIFTIG	6.1	T6	I	6.1	61 274 648	LQ0	E5	P001	MP8 MP17	T14	TP2 TP27	L10CH	TU14, TU15 TE19, TE21	AT	1 (C/E)			CV1 CV13 CV28	S9 S14	66	

UN-nr	Benämning och beskrivning	Klass	Klassificeringskod	Förpackningsgrupp	Etiketter	Särbestämningar	Begränsade och reducerade mängder		Förpackning		UN-tankar och bulkcontainrar		ADR-tank		Fordon för tanktransport	Transportkategori (Tunnelsrestriktionskod)	Särbestämningar för transport			Farlighetsnummer		
							(7a)	(7b)	(8)	(9a)	(9b)	(10)	(11)	(12)			(13)	(14)	(15)		(16)	(17)
	3.1.2	2.2	2.2	2.1.1.3	5.2.2	3.3	3.4.6	3.5.1.2	4.1.4	4.1.1.0	4.2.5.2	4.2.5.3	4.3	4.3.5, 6.8.4	9.1.1.2	1.1.3.6 (6.6)	7.2.4	7.3.3	7.5.11	8.5	5.3.2.3	
(1)	(2)	(3a)	(3b)	(4)	(5)	(6)	(7a)	(7b)	(8)	(9a)	(9b)	(10)	(11)	(12)	(13)	(14)	(15)	(16)	(17)	(18)	(19)	(20)
3018	FOSFORORGANISK PESTICID, FLYTANDE, GIFTIG	6.1	T6	II	6.1	61 274 648	LQ17	E4	P001 IBC02	MP15	T11	TP2 TP27	L4BH	TU15 TE19	AT	2 (D/E)					S9 S19	60
3018	FOSFORORGANISK PESTICID, FLYTANDE, GIFTIG	6.1	T6	III	6.1	61 274 648	LQ7	E1	P001 IBC03 LP01 R001	MP19	T7	TP2 TP28	L4BH	TU15 TE19	AT	2 (E)					S9	60
3019	TENNOORGANISK PESTICID, FLYTANDE, GIFTIG, BRANDFÄRLIG, med flampunkt över 23 °C	6.1	TF2	I	6.1+3	61 274	LQ0	E5	P001	MP8 MP17	T14	TP2 TP27	L10CH	TU14 TU15 TE19 TE21	FL	1 (C/E)					CV1 CV13 S14 CV28	663
3019	TENNOORGANISK PESTICID, FLYTANDE, GIFTIG, BRANDFÄRLIG, med flampunkt över 23 °C	6.1	TF2	II	6.1+3	61 274	LQ17	E4	P001 IBC02	MP15	T11	TP2	L4BH	TU15 TE19	FL	2 (D/E)					S2 S9 S19	63
3019	TENNOORGANISK PESTICID, FLYTANDE, GIFTIG, BRANDFÄRLIG, med flampunkt över 23 °C	6.1	TF2	III	6.1+3	61 274	LQ7	E1	P001 IBC03 R001	MP19	T7	TP2 TP28	L4BH	TU15 TE19	FL	2 (D/E)					S2 S9	63
3020	TENNOORGANISK PESTICID, FLYTANDE, GIFTIG	6.1	T6	I	6.1	61 274 648	LQ0	E5	P001	MP8 MP17	T14	TP2 TP27	L10CH	TU14 TU15 TE19 TE21	AT	1 (C/E)					S9 S14	66
3020	TENNOORGANISK PESTICID, FLYTANDE, GIFTIG	6.1	T6	II	6.1	61 274 648	LQ17	E4	P001 IBC02	MP15	T11	TP2 TP27	L4BH	TU15 TE19	AT	2 (D/E)					S9 S19	60
3020	TENNOORGANISK PESTICID, FLYTANDE, GIFTIG	6.1	T6	III	6.1	61 274 648	LQ7	E1	P001 IBC03 LP01 R001	MP19	T7	TP2 TP28	L4BH	TU15 TE19	AT	2 (E)					S9	60
3021	PESTICID, FLYTANDE, BRANDFÄRLIG, GIFTIG, N.O.S., flampunkt under 23 °C	3	FT2	I	3+6.1	61 274	LQ3	E0	P001 MP17	MP7 MP17	T14	TP2 TP27	L10CH	TU14 TU15 TE21	FL	1 (C/E)					S2 S22	336
3021	PESTICID, FLYTANDE, BRANDFÄRLIG, GIFTIG, N.O.S., flampunkt under 23 °C	3	FT2	II	3+6.1	61 274	LQ4	E2	P001 IBC02 R001	MP19	T11	TP2 TP27	L4BH	TU15	FL	2 (D/E)					S2 S22	336
3022	1,2-BUTYLENOXID, STABILISERAD	3	F1	II	3		LQ4	E2	P001 IBC02 R001	MP19	T4	TP1	LGBF		FL	2 (D/E)					S2 S20	339
3023	2-METYL-2-HEPTANTHIOL	6.1	TF1	I	6.1+3		LQ0	E5	P001	MP8 MP17	T20	TP2 TP35	L10CH	TU14 TU15 TE19 TE21	FL	1 (C/D)					S2 S9 S14	663
3024	KUMARINDERIVATPESTICID, FLYTANDE, BRANDFÄRLIG, GIFTIG, flampunkt under 23 °C	3	FT2	I	3+6.1	61 274	LQ3	E0	P001	MP7 MP17	T14	TP2 TP27	L10CH	TU14 TU15 TE21	FL	1 (C/E)					S2 S22	336
3024	KUMARINDERIVATPESTICID, FLYTANDE, BRANDFÄRLIG, GIFTIG, flampunkt under 23 °C	3	FT2	II	3+6.1	61 274	LQ4	E2	P001 IBC02 R001	MP19	T11	TP2 TP27	L4BH	TU15	FL	2 (D/E)					S2 S22	336
3025	KUMARINDERIVATPESTICID, FLYTANDE, GIFTIG, BRANDFÄRLIG, med flampunkt över 23 °C	6.1	TF2	I	6.1+3	61 274	LQ0	E5	P001	MP8 MP17	T14	TP2 TP27	L10CH	TU14 TU15 TE19 TE21	FL	1 (C/E)					S2 S9 S14	663
3025	KUMARINDERIVATPESTICID, FLYTANDE, GIFTIG, BRANDFÄRLIG, med flampunkt över 23 °C	6.1	TF2	II	6.1+3	61 274	LQ17	E4	P001 IBC02	MP15	T11	TP2 TP27	L4BH	TU15 TE19	FL	2 (D/E)					S2 S9 S19	63
3025	KUMARINDERIVATPESTICID, FLYTANDE, GIFTIG, BRANDFÄRLIG, med flampunkt över 23 °C	6.1	TF2	III	6.1+3	61 274	LQ7	E1	P001 IBC03 R001	MP19	T7	TP1 TP28	L4BH	TU15 TE19	FL	2 (D/E)					S2 S9	63
3026	KUMARINDERIVATPESTICID, FLYTANDE, GIFTIG	6.1	T6	I	6.1	61 274 648	LQ0	E5	P001	MP8 MP17	T14	TP2 TP27	L10CH	TU14 TU15 TE19 TE21	AT	1 (C/E)					S9 S14	66
3026	KUMARINDERIVATPESTICID, FLYTANDE, GIFTIG	6.1	T6	II	6.1	61 274 648	LQ17	E4	P001 IBC02	MP15	T11	TP2 TP27	L4BH	TU15 TE19	AT	2 (D/E)					S9 S14	60
3026	KUMARINDERIVATPESTICID, FLYTANDE, GIFTIG	6.1	T6	III	6.1	61 274 648	LQ7	E1	P001 IBC03 LP01 R001	MP19	T7	TP1 TP28	L4BH	TU15 TE19	AT	2 (D/E)					S9 S19	60
3026	KUMARINDERIVATPESTICID, FLYTANDE, GIFTIG	6.1	T6	III	6.1	61 274 648	LQ7	E1	P001 IBC03 R001	MP19	T7	TP1 TP28	L4BH	TU15 TE19	AT	2 (E)					S9	60

UN-nr	Benämning och beskrivning	Klassificeringskod	Förpackningsgrupp	Etiketter	Särbestämmelser	Begränsade reducerade mängder		Förpackning			UN-tankar och bulkcontainrar		ADR-tank		Fordon för tanktransport	Transportkategori (Tunnelsrestriktionskod)	Särbestämmelser för transport			Farlighetsnummer	
						(7a)	(7b)	Förpackningsinstruktioner	Särbestämmelser för samemballering	Instruktioner	Särbestämmelser	Tankkod	Särbestämmelser	Kollin Bulk			Lastning, lossning och hantering	Användning			
(1)	(2)	(3a)	(4)	(5)	(6)	(7a)	(7b)	(8)	(9a)	(9b)	(10)	(11)	(12)	(13)	(14)	(15)	(16)	(17)	(18)	(19)	(20)
3.1.2		2.2	2.1.1.3	5.2.2	3.3	3.4.6	3.5.1.2	4.1.4	4.1.4	4.1.10	4.2.5.2 7.3.2	4.2.5.3	4.3	4.3.5, 6.8.4	9.1.1.2	1.1.3.6 (8.6)	7.2.4	7.3.3	7.5.11	8.5	5.3.2.3
3027	KUMARINDERIVATPESTICID, FAST, GIFTIG	6.1	I	6.1	61 274 648	LQ0	E5	P002 IBC07	MP18		TP33	TP33	S10AH L10CH	TU14 TU15 TE19 TE21	AT	1 (C/E)	V10 V12	CV1 CV13 CV28	S9 S14		66
3027	KUMARINDERIVATPESTICID, FAST, GIFTIG	6.1	II	6.1	61 274 648	LQ18	E4	P002 IBC08	MP10	B4	TP33	TP33	SGAH L4BH	TU15 TE19	AT	2 (D/E)	V11	CV13 CV28	S9 S19		60
3027	KUMARINDERIVATPESTICID, FAST, GIFTIG	6.1	III	6.1	61 274 648	LQ9	E1	P002 IBC08 LP02 R001	MP10	B3	TP33	TP33	SGAH L4BH	TU15 TE19	AT	2 (E)	VV9	CV13 CV28	S9		60
3028	BATTERIER, TORRA, INNEHÅLLANDE KALIAMHYDROXID I FAST FORM, för ledning av elektricitet.	8	C11	8	295 304 598 648	LQ0	E0	P801 P801a								3 (E)	VV14				80
3048	ALUMINIUMFOSFIDPESTICID	6.1	I	6.1	153 648	LQ0	E5	P002 IBC07	MP18		TP33	TP33	S10AH	TU15 TE19	AT	1 (C/E)	V10 V12	CV1 CV13 CV28	S9 S14		642
3054	CYKLOHEXYLMERKAPTAN	3	F1	3		LQ7	E1	P001 IBC03 LP01 R001	MP19		TP1	TP1	LGBF		FL	3 (D/E)				S2	30
3055	2-(2-AMINOETOXIJETANOL	8	C7	8		LQ7	E1	P001 IBC03 LP01 R001	MP19		TP1	TP1	L4BN		AT	3 (E)					80
3056	n-HEPTALDEHYD	3	F1	3		LQ7	E1	P001 IBC03 R001	MP19		TP1	TP1	LGBF		FL	3 (D/E)				S2	30
3057	TRIFLUORACETYLKLORID	2	2TC	2.3+8		LQ0	E0	P200	MP9	T50	TP21	TP21	P4BH(M)	T44 TT9	AT	1 (C/D)		CV9 CV10 CV36	S14		268
3064	NITROGLYCERIN, LÖSNING I ALKOHOL, med mer än 1 % men högst 5 % nitroglycerin	3	D	3		LQ0	E0	P300	MP2							2			S2 S14		
3065	ALKOHOLHALTIGA DRYCKER, med mer än 70 volym-% alkohol.	3	F1	3		LQ5	E2	P001 IBC02 R001	MP19		TP1	TP1	LGBF		FL	2 (D/E)				S2 S20	33
3065	ALKOHOLHALTIGA DRYCKER, med mer än 24 volym-% men högst 70 volym-% alkohol.	3	F1	3	144 145 247	LQ7	E1	P001 IBC03 R001	MP19		TP1	TP1	LGBF		FL	3 (D/E)				S2	30
3066	FÄRG (inkl färg, lack, emalj, bets, shellack, fernissa, polymermedel, flytande spackel och lackåtg) eller FÄRGRELATERAT MATERIAL, inkl förtunning	8	II	8	163	LQ22	E2	P001 IBC02	MP15		TP2 TP28	TP2	L4BN		AT	2 (E)					80
3066	FÄRG (inkl färg, lack, emalj, bets, shellack, fernissa, polymermedel, flytande spackel och lackåtg) eller FÄRGRELATERAT MATERIAL, inkl förtunning	8	III	8	163	LQ7	E1	P001 IBC03 R001	MP19		TP1 TP29	TP1	L4BN		AT	3 (E)					80
3070	DIKLORIDFLUOROMETAN- OCH ETYLENOXIDBLANDNING, med högst 12,5 % etylenoxid.	2	2A	2.2		LQ1	E1	P200	MP9	T50 (M)			P4BN(M)	T44 TT9	AT	3 (C/E)		CV9 CV10 CV36	S2 S9 S19		20
3071	MERKAPTANBLANDNING, FLYTANDE, GIFTIG, BRANDFÄRLIG, N.O.S eller MERKAPTANER, FLYTANDE, GIFTIGA, BRANDFÄRLIGA, N.O.S.	6.1	TF1	6.1+3	274	LQ17	E4	P001 IBC02	MP15		TP2 TP27	TP2	L4BH	TU15 TE19	FL	2 (D/E)		CV13 CV28	S2 S9 S19		63
3072	LIVRÄDDNINGSGRÄNSUTRUSTNING, EJ SJÄLVUPPLÅSANDE, innehållande farligt gods som utrustning	9	M5	9	296 635	LQ0	E0	P905								3 (E)					
3073	VINYLPYRIDINER, STABILISERADE	6.1	TFC	6.1 +3 +8		LQ17	E4	P001 IBC01	MP15		TP2	TP2	L4BH	TU15 TE19	FL	2 (D/E)		CV13 CV28	S2 S9 S19		638

UN-nr	Benämning och beskrivning	Klass	Klassificeringskod	Förpackningsgrupp	Etiketter	Särbestämmelser	Begränsade och reducerade mängder		Förpackning		UN-tankar och bulkcontainrar		ADR-tank		Fordon för tanktransport	Transportkategori (Tunnelrestriktionskod)	Särbestämmelser för transport			Farlighetsnummer		
							(7a)	(7b)	(8)	(9a)	(9b)	(10)	(11)	(12)			(13)	(14)	(15)		(16)	(17)
3077	MILJÖFÄRLIGA AMINER, FASTA, N.O.S.	2.2	2.2	2.1.1.3	5.2.2	3.3	3.4.6	3.5.1.2	4.1.4	4.1.10	4.2.5.2	4.2.5.3	4.3	4.3.5, 6.8.4	9.1.1.2	1.1.3.6 (6.6)	7.2.4	7.3.3	7.5.11	8.5	5.3.2.3	
(1)	(2)	(3a)	(3b)	(4)	(5)	(6)	(7a)	(7b)	(8)	(9a)	(9b)	(10)	(11)	(12)	(13)	(14)	(15)	(16)	(17)	(18)	(19)	(20)
3078	CERIUM, spånor eller pulver (kornigt)	4.3	W2	II	4.3	550	LQ11	E2	P410	IBC07	TP33	TP33	SGAN	SGAN	AT	3 (E)	V13	VV1	CV13		90	
3079	METAKRYLONITRIL, STABILISERAD	3	FT1	I	3+6.1		LQ0	E0	P001	IBC07	TP33	TP33	SGAN	SGAN	AT	2 (D/E)	V1	V12	CV23		423	
3080	ISOCYANATER, GIFTIGA, BRANDFÄRLIGA, N.O.S. eller ISOCYANATLÖSNING, GIFTIG, BRANDFÄRLIG, N.O.S.	6.1	TF1	II	6.1	274	LQ17	E4	P001	IBC02	TP2	TP2	L10CH	TU14, TU15 TE21	FL	1 (C/E)			CV13	S2	336	
3082	MILJÖFÄRLIGA AMINER, FLYTANDE, N.O.S.	9	M6	III	9	335	LQ7	E1	P001	IBC03	TP1	TP1	L4BH	TU15 TE19	FL	2 (D/E)			CV13	S2 S9	63	
3083	PERKLORYLFLUORID	2	2TO		2.3+5.1	601	LQ0	E0	P200	R001	MP9	MP9	PXBH(M)	TA4 TT9	AT	1 (C/D)			CV9	S14	265	
3084	FRÄTANDE FAST ÄMNE, OXIDERANDE, N.O.S.	8	CO2	I	8+5.1	274	LQ0	E0	P002	IBC06	TP33	TP33	S10AN		AT	1 (E)			CV36	S14	885	
3084	FRÄTANDE FAST ÄMNE, OXIDERANDE, N.O.S.	8	CO2	II	8	274	LQ23	E2	P002	IBC06	TP33	TP33	SGAN	SGAN	AT	2 (E)	V11	V12	CV24		85	
3085	OXIDERANDE FAST ÄMNE, FRÄTANDE, N.O.S.	5.1	OC2	I	5.1	274	LQ0	E0	P503		MP2	MP2			AT	1 (E)			CV24	S20	90	
3085	OXIDERANDE FAST ÄMNE, FRÄTANDE, N.O.S.	5.1	OC2	II	5.1	274	LQ11	E2	P002	IBC06	TP33	TP33	SGAN	SGAN	AT	2 (E)	V11	V12	CV24		58	
3085	OXIDERANDE FAST ÄMNE, FRÄTANDE, N.O.S.	5.1	OC2	III	5.1	274	LQ12	E1	P002	IBC08	TP33	TP33	SGAN	SGAN	AT	3 (E)			CV24		58	
3086	GIFTIGT FAST ÄMNE, OXIDERANDE, N.O.S.	6.1	TO2	I	6.1	274	LQ0	E5	P002	R001	MP18	MP18	S10AH	TU14, TU15 TE19 TE21	AT	1 (C/E)			CV1	S9	665	
3086	GIFTIGT FAST ÄMNE, OXIDERANDE, N.O.S.	6.1	TO2	II	6.1	274	LQ18	E4	P002	IBC06	TP33	TP33	SGAH	TU15 TE19	AT	2 (D/E)			CV13	S14	65	
3087	OXIDERANDE FAST ÄMNE, GIFTIGT, N.O.S.	5.1	OT2	I	5.1	274	LQ0	E0	P503		MP2	MP2			AT	1 (E)			CV24	S20	56	
3087	OXIDERANDE FAST ÄMNE, GIFTIGT, N.O.S.	5.1	OT2	II	5.1	274	LQ11	E2	P002	IBC06	TP33	TP33	SGAN	SGAN	AT	2 (E)	V11	V12	CV24		56	
3087	OXIDERANDE FAST ÄMNE, GIFTIGT, N.O.S.	5.1	OT2	III	5.1	274	LQ12	E1	P002	IBC08	TP33	TP33	SGAN	SGAN	AT	3 (E)			CV24		56	
3088	SJÄLVUPPHETTANDE FAST ÄMNE, ORGANISKT, N.O.S.	4.2	S2	II	4.2	274	LQ0	E2	P410	IBC06	MP14	MP14	SGAV	SGAV	AT	2 (D/E)	V1	V12			40	
3088	SJÄLVUPPHETTANDE FAST ÄMNE, ORGANISKT, N.O.S.	4.2	S2	III	4.2	274	LQ0	E1	P002	IBC08	MP14	MP14	SGAV	SGAV	AT	3 (E)					40	
3089	METALLPULVER, BRANDFÄRLIGT, N.O.S.	4.1	F3	II	4.1	274	LQ8	E2	P002	IBC08	MP11	MP11	SGAN	SGAN	AT	2 (E)	V11	V12			40	
3089	METALLPULVER, BRANDFÄRLIGT, N.O.S.	4.1	F3	III	4.1	552	LQ9	E1	P002	IBC06	MP11	MP11	SGAV	SGAV	AT	3 (E)	V12	VV1			40	
3090	LITUMBATTERIER, PRIMÄRA (litiummetall och litiumlegeringar)	9	M4	II	9	188	LQ0	E0	P903	P903a						2 (E)						
3091	LITUMBATTERIER, PRIMÄRA, I UTRUSTNING eller LITUMBATTERIER, PRIMÄRA, FORPKADE MED UTRUSTNING (litiummetall och litiumlegeringar)	9	M4	II	9	230	LQ0	E0	P903b	P903b						2 (E)						

UN-nr	Benämning och beskrivning	Klass	Klassificeringskod	Förpackningsgrupp	Etiketter	Särbestämmer	Begränsade reducerade mängder		Förpackning		UN-tankar och bulkcontainrar		ADR-tank		Fordon för tanktransport	Transportkategori (Tunnelrestriktionskod)	Särbestämmer för transport			Farlighetsnummer		
							Förpackningsinstruktioner	Bestämmer för samemballering	Särbestämmer för samemballering	Instruktioner	Särbestämmer	Tankkod	Särbestämmer	Kollin Bulk			Lastning, lossning och hantering	Användning				
(1)	(2)	(3a)	(3b)	(4)	(5)	(6)	(7a)	(7b)	(8)	(9a)	(9b)	(10)	(11)	(12)	(13)	(14)	(15)	(16)	(17)	(18)	(19)	(20)
3092	1-METOXI-2-PROPANOL	3	F1	III	3		LQ7	E1	P001 IBC03 LP01 R001	MP19	T2	TP1	LGBF	FL	3 (DIE)				S2	30		
3093	FRÄTANDE VÄTSKA, OXIDERANDE, N.O.S.	8	CO1	I	8+5.1	274	LQ0	E0	P001	MP8 MP17			L10BH	AT	1 (E)		CV24	S14	885			
3093	FRÄTANDE VÄTSKA, OXIDERANDE, N.O.S.	8	CO1	II	8	274	LQ22	E2	P001 IBC02	MP15			L4BN	AT	2 (E)		CV24	S14	85			
3094	FRÄTANDE VÄTSKA, VATTENREAKTIV, N.O.S.	8	CW1	I	8+4.3	274	LQ0	E0	P001	MP8 MP17			L10BH	AT	1 (DIE)			S14	823			
3094	FRÄTANDE VÄTSKA, VATTENREAKTIV, N.O.S.	8	CW1	II	8 +4.3	274	LQ22	E2	P001	MP15			L4BN	AT	2 (E)				823			
3095	FRÄTANDE FAST ÄMNE, SJÄLVUPPHETTANDE, N.O.S.	8	CS2	I	8+4.2	274	LQ0	E0	P002	MP18	T6	TP33	S10AN	AT	1 (E)			S14	884			
3095	FRÄTANDE FAST ÄMNE, SJÄLVUPPHETTANDE, N.O.S.	8	CS2	II	8 +4.2	274	LQ23	E2	P002 IBC06	MP10	T3	TP33	SGAN	AT	2 (E)	V11 V12			84			
3096	FRÄTANDE FAST ÄMNE, VATTENREAKTIV, N.O.S.	8	CW2	I	8+4.3	274	LQ0	E0	P002	MP18	T6	TP33	S10AN L10BH	AT	1 (E)			S14	842			
3096	FRÄTANDE FAST ÄMNE, VATTENREAKTIV, N.O.S.	8	CW2	II	8 +4.3	274	LQ23	E2	P002 IBC06	MP10	T3	TP33	SGAN L4BN	AT	2 (E)	V11 V12			842			
3097	BRANDEFARLIGT FAST ÄMNE, OXIDERANDE, N.O.S.	4.1	FO													EJ TILLÄTET FÖR TRANSPORT						
3098	OXIDERANDE VÄTSKA, FRÄTANDE, N.O.S.	5.1	OC1	I	5.1 +8	274	LQ0	E0	P502	MP2							CV24	S20				
3098	OXIDERANDE VÄTSKA, FRÄTANDE, N.O.S.	5.1	OC1	II	5.1 +8	274	LQ10	E2	P504 IBC01	MP2							CV24					
3098	OXIDERANDE VÄTSKA, FRÄTANDE, N.O.S.	5.1	OC1	III	5.1+8	274	LQ13	E1	P504 IBC02 R001	MP2							CV24					
3099	OXIDERANDE VÄTSKA, GIFTIG, N.O.S.	5.1	OT1	I	5.1 +6.1	274	LQ0	E0	P502	MP2							CV24	S20				
3099	OXIDERANDE VÄTSKA, GIFTIG, N.O.S.	5.1	OT1	II	5.1 +6.1	274	LQ10	E2	P504 IBC01	MP2							CV28					
3099	OXIDERANDE VÄTSKA, GIFTIG, N.O.S.	5.1	OT1	III	5.1 +6.1	274	LQ13	E1	P504 IBC02 R001	MP2							CV28					
3100	OXIDERANDE FAST ÄMNE, SJÄLVUPPHETTANDE, N.O.S.	5.1	OS													EJ TILLÄTET FÖR TRANSPORT						
3101	ORGANISK PEROXID TYP B, FLYTANDE	5.2	P1		5.2 +1	122 181 274	LQ14	E0	P520	MP4							CV15 CV20 CV22 CV24	S9 S17				
3102	ORGANISK PEROXID TYP B, FAST	5.2	P1		5.2 +1	122 181 274	LQ15	E0	P520	MP4							CV15 CV20 CV22 CV24	S9 S17				
3103	ORGANISK PEROXID TYP C, FLYTANDE	5.2	P1		5.2	122 274	LQ14	E0	P520	MP4							CV15 CV20 CV22 CV24	S8 S18				
3104	ORGANISK PEROXID TYP C, FAST	5.2	P1		5.2	122 274	LQ15	E0	P520	MP4							CV15 CV20 CV22 CV24	S8 S18				
3105	ORGANISK PEROXID TYP D, FLYTANDE	5.2	P1		5.2	122 274	LQ16	E0	P520	MP4							CV15 CV20 CV22 CV24	S19				
3106	ORGANISK PEROXID TYP D, FAST	5.2	P1		5.2	122 274	LQ11	E0	P520	MP4							CV15 CV22 CV24	S19				

UN-nr	Benämning och beskrivning	Klassificeringskod	Förpackningsgrupp	Etiketter	Särbestäm- melser	Begränsade och reducerade mängder		Förpackning		UN-tankar och bulkcontainrar		ADR-tank		Fordon för tank- transport	Transport- kategori (Tunnel- restrik- tionskod)	Särbestämmelser för transport			Farlighets- nummer		
						(7a)	(7b)	Förpack- nings- instruk- tioner	Särbe- stäm- melser för sam- emballering	Särbe- stäm- melser för sam- emballering	Tankkod	Särbestäm- melser	Kollin Bulk			Lastning, lossning och han- tering	Använd- ning				
	3.1.2	2.2	2.1.1.3	5.2.2	3.3	3.4.6	3.5.1.2	4.1.4	4.1.1.0	4.2.5.2	4.2.5.3	4.3	4.3.5, 6.8.4	9.1.1.2	1.1.3.6 (6.6)	7.2.4	7.3.3	7.5.11	8.5	5.3.2.3	
(1)	(2)	(3a)	(4)	(5)	(6)	(7a)	(7b)	(8)	(9a)	(9b)	(10)	(11)	(12)	(13)	(14)	(15)	(16)	(17)	(18)	(19)	(20)
3107	ORGANISK PEROXID TYP E, FLYTANDE	5.2	P1	5.2	122 274	LQ16	E0	P520	MP4						2 (D)	V1		CV15 CV22 CV24			
3108	ORGANISK PEROXID TYP E, FAST	5.2	P1	5.2	122 274	LQ11	E0	P520	MP4						2 (D)	V1		CV15 CV22 CV24			
3109	ORGANISK PEROXID TYP F, FLYTANDE	5.2	P1	5.2	122 274	LQ16	E0	P520 IBC520	MP4	T23			L4BN(+) TU3 TU13 TU30 TE12 TA2 TM4	AT	2 (D)	V1		CV15 CV22 CV24		539	
3110	ORGANISK PEROXID TYP F, FAST	5.2	P1	5.2	122 274	LQ11	E0	P520 IBC520	MP4	T23	TP33		S4AN(+) TU3 TU13 TU30 TE12 TA2 TM4	AT	2 (D)	V1		CV15 CV22 CV24		539	
3111	ORGANISK PEROXID TYP B, FLYTANDE, TEMPERATURKONTROLLERAD	5.2	P2	5.2+1	122 181 274	LQ0	E0	P520	MP4						1 (B)	V8		CV15 CV20 CV21 CV22 CV24	S4 S9 S16		
3112	ORGANISK PEROXID TYP B, FAST, TEMPERATURKONTROLLERAD	5.2	P2	5.2+1	122 181 274	LQ0	E0	P520	MP4						1 (B)	V8		CV15 CV20 CV21 CV22 CV24	S4 S9 S16		
3113	ORGANISK PEROXID TYP C, FLYTANDE, TEMPERATURKONTROLLERAD	5.2	P2	5.2	122 274	LQ0	E0	P520	MP4						1 (D)	V8		CV15 CV20 CV21 CV22 CV24	S4 S8 S17		
3114	ORGANISK PEROXID TYP C, FAST, TEMPERATURKONTROLLERAD	5.2	P2	5.2	122 274	LQ0	E0	P520	MP4						1 (D)	V8		CV15 CV20 CV21 CV22 CV24	S4 S8 S17		
3115	ORGANISK PEROXID TYP D, FLYTANDE, TEMPERATURKONTROLLERAD	5.2	P2	5.2	122 274	LQ0	E0	P520	MP4						1 (D)	V8		CV15 CV20 CV21 CV22 CV24	S4 S18		
3116	ORGANISK PEROXID TYP D, FAST, TEMPERATURKONTROLLERAD	5.2	P2	5.2	122 274	LQ0	E0	P520	MP4						1 (D)	V8		CV15 CV20 CV21 CV22 CV24	S4 S18		
3117	ORGANISK PEROXID TYP E, FLYTANDE, TEMPERATURKONTROLLERAD	5.2	P2	5.2	122 274	LQ0	E0	P520	MP4						1 (D)	V8		CV15 CV20 CV21 CV22 CV24	S4 S19		
3118	ORGANISK PEROXID TYP E, FAST, TEMPERATURKONTROLLERAD	5.2	P2	5.2	122 274	LQ0	E0	P520	MP4						1 (D)	V8		CV15 CV20 CV21 CV22 CV24	S4 S19		
3119	ORGANISK PEROXID TYP F, FLYTANDE, TEMPERATURKONTROLLERAD	5.2	P2	5.2	122 274	LQ0	E0	P520 IBC520	MP4	T23			L4BN(+) TU3 TU13 TU30 TE12 TA2 TM4	AT	1 (D)	V8		CV15 CV20 CV21 CV22 CV24	S4	539	
3120	ORGANISK PEROXID TYP F, FAST, TEMPERATURKONTROLLERAD	5.2	P2	5.2	122 274	LQ0	E0	P520 IBC520	MP4	T23	TP33		S4AN(+) TU3 TU13 TU30 TE12 TA2 TM4	AT	1 (D)	V8		CV15 CV20 CV21 CV22 CV24	S4	539	
3121	OXIDERANDE FAST ÄMNE, VATTENREAKTIVT, N.O.S.	5.1	OW																		

UN-nr	Benämning och beskrivning	Klass	Klassificeringskod	Förpackningsgrupp	Etiketter	Särbestäm- melser	Begränsade och reducerade mängder		Förpackning		UN-tankar och bulkcontainrar		ADR-tank		Fordon för tank- transport	Transport- kategori (Tunnel- restrik- tionskod)	Särbestämmelser för transport			Farlighets- nummer		
							(7a)	(7b)	(8)	(9a)	(9b)	Förpack- nings- instruk- tioner	Särbe- stäm- melser för sam- emballering	Instruk- tioner			Särbe- stäm- melser	Tankkod	Särbestäm- melser		Kollin Bulk	Lastning, lossning och han- tering
3.1.2		2.2	2.2	2.1.1.3	5.2.2	3.3	3.4.6	3.5.1.2	4.1.4	4.1.4	4.1.10	4.2.5.2	4.2.5.3	4.3	4.3.5, 6.8.4	9.1.1.2	1.1.3.6 (8.6)	7.2.4	7.3.3	7.5.11	8.5	5.3.2.3
(1)	(2)	(3a)	(3b)	(4)	(5)	(6)	(7a)	(7b)	(8)	(9a)	(9b)	(10)	(11)	(12)	(13)	(14)	(15)	(16)	(17)	(18)	(19)	(20)
3122	GIFTIG VÄTSKA, OXIDERANDE, N.O.S.	6.1	TO1	I	6.1 +5.1	274 315	LQ0	E5	P001	MP8 MP17	MP17			L10CH	TU14, TU15 TE19, TE21	AT	1 (C/E)			CV1 CV13 CV28	S9 S14	665
3122	GIFTIG VÄTSKA, OXIDERANDE, N.O.S.	6.1	TO1	II	6.1 +5.1	274	LQ17	E4	P001 IBC02	MP15				L4BH	TU15, TE19	AT	2 (D/E)			CV13 CV28	S9 S19	65
3123	GIFTIG VÄTSKA, VATTENREAKTIV, N.O.S.	6.1	TW1	I	6.1 +4.3	274 315	LQ0	E5	P099	MP8 MP17				L10CH	TU14, TU15 TE19, TE21	AT	1 (C/E)			CV1 CV13 CV28	S9 S14	623
3123	GIFTIG VÄTSKA, VATTENREAKTIV, N.O.S.	6.1	TW1	II	6.1 +4.3	274	LQ17	E4	P001 IBC02	MP15				L4BH	TU15, TE19	AT	2 (D/E)			CV13 CV28	S9 S19	623
3124	GIFTIGT FAST ÄMNE, SJÄLVUPPHETTANDE, N.O.S.	6.1	TS	I	6.1 +4.2	274	LQ0	E5	P002	MP18	T6	TP33		S10AH L10CH	TU14, TU15 TE19, TE21	AT	1 (C/E)			CV1 CV13 CV28	S9 S14	664
3124	GIFTIGT FAST ÄMNE, SJÄLVUPPHETTANDE, N.O.S.	6.1	TS	II	6.1 +4.2	274	LQ18	E4	P002 IBC06	MP10	T3	TP33		SGAH L4BH	TU15, TE19	AT	2 (D/E)	V11 V12		CV13 CV28	S9 S19	64
3125	GIFTIGT FAST ÄMNE, VATTENREAKTIV, N.O.S.	6.1	TW2	I	6.1 +4.3	274	LQ0	E5	P099	MP18	T6	TP33		S10AH L10CH	TU14, TU15 TE19, TE21	AT	1 (C/E)			CV1 CV13 CV28	S9 S14	642
3125	GIFTIGT FAST ÄMNE, VATTENREAKTIV, N.O.S.	6.1	TW2	II	6.1 +4.3	274	LQ18	E4	P002 IBC06	MP10	T3	TP33		SGAH L4BH	TU15, TE19	AT	2 (D/E)	V11 V12		CV13 CV28	S9 S19	642
3126	SJÄLVUPPHETTANDE FAST ÄMNE, FRÅTANDE, ORGANISKT, N.O.S.	4.2	SC2	II	4.2+8	274	LQ0	E2	P410 IBC05	MP14	T3	TP33		SGAN		AT	2 (D/E)	V1		CV28	S19	48
3126	SJÄLVUPPHETTANDE FAST ÄMNE, FRÅTANDE, ORGANISKT, N.O.S.	4.2	SC2	III	4.2+8	274	LQ0	E1	P002 IBC08 R001	MP14 B3	T1	TP33		SGAN		AT	3 (E)	V1				48
EJ TILLÄT FOR TRANSPORT																						
3127	SJÄLVUPPHETTANDE FAST ÄMNE, OXIDERANDE, N.O.S.	4.2	SO	II	4.2 +6.1	274	LQ0	E2	P410 IBC05	MP14	T3	TP33		SGAN		AT	2 (D/E)	V1		CV28		46
3128	SJÄLVUPPHETTANDE FAST ÄMNE, GIFTIGT, ORGANISKT, N.O.S.	4.2	ST2	III	4.2 +6.1	274	LQ0	E1	P002 IBC08 R001	MP14 B3	T1	TP33		SGAN		AT	3 (E)	V1		CV28		46
3129	VATTENREAKTIV VÄTSKA, FRÅTANDE, N.O.S.	4.3	WC1	I	4.3+8	274	LQ0	E0	P402	RR7 RR8 MP2	T14	TP2 TP7		L10DH	TU14, TE21 TM2	AT	0 (B/E)	V1		CV23	S20	X382
3129	VATTENREAKTIV VÄTSKA, FRÅTANDE, N.O.S.	4.3	WC1	II	4.3+8	274	LQ10	E2	P402	RR7 RR8 MP15	T11	TP2		L4DH	TU14, TE21 TM2	AT	0 (D/E)	V1		CV23		382
3129	VATTENREAKTIV VÄTSKA, FRÅTANDE, N.O.S.	4.3	WC1	III	4.3+8	274	LQ13	E1	P001 IBC02 R001	MP15	T7	TP1		L4DH	TU14, TE21 TM2	AT	0 (E)	V1		CV23		382
3130	VATTENREAKTIV VÄTSKA, GIFTIG, N.O.S.	4.3	WT1	I	4.3 +6.1	274	LQ0	E0	P402	RR4 RR8 MP2				L10DH	TU14, TE21 TM2	AT	0 (B/E)	V1		CV23 CV28	S20	X362
3130	VATTENREAKTIV VÄTSKA, GIFTIG, N.O.S.	4.3	WT1	II	4.3 +6.1	274	LQ10	E2	P402 IBC01 BB1	MP15				L4DH	TU14, TE21 TM2	AT	0 (D/E)	V1		CV23 CV28		362
3130	VATTENREAKTIV VÄTSKA, GIFTIG, N.O.S.	4.3	WT1	III	4.3 +6.1	274	LQ13	E1	P001 IBC02 R001	MP15				L4DH	TU14, TE21 TM2	AT	0 (E)	V1		CV23 CV28		362
3131	VATTENREAKTIV FAST ÄMNE, FRÅTANDE, N.O.S.	4.3	WC2	I	4.3+8	274	LQ0	E0	P403	MP2	T9	TP7 TP33		S10AN L10DH	TU4, TU14 TU22, TE21 TM2	AT	0 (E)	V1		CV23	S20	X482
3131	VATTENREAKTIV FAST ÄMNE, FRÅTANDE, N.O.S.	4.3	WC2	II	4.3+8	274	LQ11	E2	P410 IBC06	MP14	T3	TP33		SGAN		AT	0 (D/E)	V1 V12		CV23		482
3131	VATTENREAKTIV FAST ÄMNE, FRÅTANDE, N.O.S.	4.3	WC2	III	4.3+8	274	LQ12	E1	P410 IBC08 R001	MP14 B4	T1	TP33		SGAN		AT	0 (E)	V1		CV23		482
3132	VATTENREAKTIV FAST ÄMNE, BRANDFÄRLIGT, N.O.S.	4.3	WF2	I	4.3+4.1	274	LQ0	E0	P403 IBC99	MP2										CV23	S20	
3132	VATTENREAKTIV FAST ÄMNE, BRANDFÄRLIGT, N.O.S.	4.3	WF2	II	4.3+4.1	274	LQ11	E2	P410 IBC04	MP14	T3	TP33		SGAN	TU14, TE21 TM2	AT	0 (D/E)	V1		CV23		423
3132	VATTENREAKTIV FAST ÄMNE, BRANDFÄRLIGT, N.O.S.	4.3	WF2	III	4.3+4.1	274	LQ12	E1	P410 IBC06	MP14	T1	TP33		SGAN	TU14, TE21 TM2	AT	0 (E)	V1		CV23		423

UN-nr	Benämning och beskrivning	Klass	Klassificeringskod	Förpackningsgrupp	Etiketter	Särbestämmelser	Begränsade och reducerade mängder	Förpackning		UN-tankar och bulkcontainrar		ADR-tank		Fordon för tanktransport	Transportkategori	Särbestämmelser för transport			Farlighetsnummer		
								Förpackningsinstruktioner	Särbestämmelser för samemballering	Instruktioner	Särbestämmelser	Tankkod	Särbestämmelser			Kollin Bulk	Lastning, lossning och hantering	Användning			
(1)	(2)	(3a)	(3b)	(4)	(5)	(6)	(7a)	(8)	(9a)	(9b)	(10)	(11)	(12)	(13)	(14)	(15)	(16)	(17)	(18)	(19)	(20)
	3.1.2	2.2	2.2	2.1.1.3	5.2.2	3.3	3.4.6	3.5.1.2	4.1.4	4.1.1.0	4.2.5.2	4.2.5.3	4.3	4.3.5, 6.8.4	9.1.1.2	1.1.3.6	7.2.4	7.3.3	7.5.11	8.5	5.3.2.3
EU TILLÄTET FÖR TRANSPORT																					
3133	VATTENREAKTIVT FAST ÄMNE, OXIDERANDE, N.O.S.	4.3	WO				LQ0	E0	P403	MP2					0	V1		CV23		S20	
3134	VATTENREAKTIVT FAST ÄMNE, GIFTIGT, N.O.S.	4.3	WT2	I	4.3	274	LQ1	E2	P410	MP14	T3	TP33	SGAN		(E)			CV28			
3134	VATTENREAKTIVT FAST ÄMNE, GIFTIGT, N.O.S.	4.3	WT2	II	+6.1	274	LQ11	E2	IBC05						(D/E)			CV23		462	
3134	VATTENREAKTIVT FAST ÄMNE, GIFTIGT, N.O.S.	4.3	WT2	III	+6.1	274	LQ12	E1	P410	MP14	T1	TP33	SGAN		(E)			CV23		462	
3135	VATTENREAKTIVT FAST ÄMNE, SJÄLVUPPHETTANDE, N.O.S.	4.3	WS	I	4.3+4.2	274	LQ0	E0	P403	MP2					(B/E)			CV23		S20	
3135	VATTENREAKTIVT FAST ÄMNE, SJÄLVUPPHETTANDE, N.O.S.	4.3	WS	II	4.3+4.2	274	LQ11	E2	P410	MP14	T3	TP33	SGAN	TU14, TE21	(D/E)			CV23		423	
3135	VATTENREAKTIVT FAST ÄMNE, SJÄLVUPPHETTANDE, N.O.S.	4.3	WS	III	4.3+4.2	274	LQ12	E1	P410	MP14	T1	TP33	SGAN	TU14, TE21	(E)			CV23		423	
3136	TRIFLUORMETAN, KYLD, FLYTANDE	2	3A		2.2	593	LQ1	E1	P203	MP9	T75	TP5	Rx8N	TU19 TA4	(C/E)			CV9		S20	22
EU TILLÄTET FÖR TRANSPORT																					
3137	OXIDERANDE FAST ÄMNE, BRANDFÄRLIGT, N.O.S.	5.1	OF				LQ0	E0	P203	MP9	T75	TP5	Rx8N	TU18 TA4	(B/D)			CV9		S2	223
3138	ETYLEN, ACETYLEN OCH PROPYLEN-BLANDNING, KYLD, FLYTANDE, med minst 71.5 % etylen, högst 22.5 % acetylen och högst 6 % propylen	2	3F		2.1	274	LQ0	E0							(E)			CV11		S17	
3139	OXIDERANDE VÄTSKA, N.O.S.	5.1	O1	I	5.1	274	LQ0	E0	P502	MP2					(E)			CV24		S20	
3139	OXIDERANDE VÄTSKA, N.O.S.	5.1	O1	II	5.1	274	LQ10	E2	P504	MP2					(E)			CV24			
3139	OXIDERANDE VÄTSKA, N.O.S.	5.1	O1	III	5.1	274	LQ13	E1	P504	MP2					(E)			CV24			
3140	ALKALOIDER, FLYTANDE, N.O.S. eller ALKALOIDSALTER, FLYTANDE, N.O.S.	6.1	T1	I	6.1	43	LQ0	E5	P001	MP8	MP17		L10CH	TU14 TU15	(C/E)			CV1		S9	66
3140	ALKALOIDER, FLYTANDE, N.O.S. eller ALKALOIDSALTER, FLYTANDE, N.O.S.	6.1	T1	II	6.1	43	LQ17	E4	P001	MP15			L4BH	TU15 TE19	(D/E)			CV13		S14	
3140	ALKALOIDER, FLYTANDE, N.O.S. eller ALKALOIDSALTER, FLYTANDE, N.O.S.	6.1	T1	III	6.1	43	LQ7	E1	P001	MP19			L4BH	TU15 TE19	(E)			CV13		S9	60
3141	ANTIMONFÖRENING, OORGANISK, FLYTANDE, N.O.S.	6.1	T4	III	6.1	45	LQ7	E1	P001	MP19			L4BH	TU15 TE19	(E)			CV13		S9	60
3142	DESINFEKTIONSMEDEL, FLYTANDE, GIFTIGT, N.O.S.	6.1	T1	I	6.1	274	LQ0	E5	P001	MP8	MP17		L10CH	TU14 TU15	(C/E)			CV1		S9	66
3142	DESINFEKTIONSMEDEL, FLYTANDE, GIFTIGT, N.O.S.	6.1	T1	II	6.1	274	LQ17	E4	P001	MP15			L4BH	TU15 TE19	(D/E)			CV13		S9	60
3142	DESINFEKTIONSMEDEL, FLYTANDE, GIFTIGT, N.O.S.	6.1	T1	III	6.1	274	LQ7	E1	P001	MP19			L4BH	TU15 TE19	(E)			CV13		S9	60
3143	FÄRGÄMME, FAST, GIFTIGT, N.O.S. eller FÄRGÄMMEKOMPLEMENT, FAST, GIFTIG, N.O.S.	6.1	T2	I	6.1	274	LQ0	E5	P002	MP18	T6	TP33	S10AH	TU15 TE19	(C/E)			CV1		S9	66
3143	FÄRGÄMME, FAST, GIFTIGT, N.O.S. eller FÄRGÄMMEKOMPLEMENT, FAST, GIFTIG, N.O.S.	6.1	T2	II	6.1	274	LQ18	E4	P002	MP10	T3	TP33	SGAH	TU15 TE19	(D/E)			CV13		S9	60

UN-nr	Benämning och beskrivning	Klass	Klassificeringskod	Förpackningsgrupp	Etiketter	Särbestämmelser	Begränsade och reducerade mängder		Förpackning		UN-tankar och bulkcontainrar		ADR-tank		Fordon för tanktransport	Transportkategori (Tunnelsäkerhetskod)	Särbestämmelser för transport			Farlighetsnummer		
							(7a)	(7b)	(8)	(9a)	(9b)	(10)	(11)	(12)			(13)	(14)	(15)		(16)	(17)
	3.1.2	2.2	2.2	2.1.1.3	5.2.2	3.3	3.4.6	3.5.1.2	4.1.4	4.1.10	4.2.5.2 7.3.2	4.2.5.3	4.3	4.3.5, 6.8.4	9.1.1.2	1.1.3.6 (8.6)	7.2.4	7.3.3	7.5.11	8.5	5.3.2.3	
(1)	(2)	(3a)	(3b)	(4)	(5)	(6)	(7a)	(7b)	(8)	(9a)	(9b)	(10)	(11)	(12)	(13)	(14)	(15)	(16)	(17)	(18)	(19)	(20)
3143	FÄRGÄMME, FAST, GIFTIGT, N.O.S. eller FÄRGÄMMESKOMPONENT, FAST, GIFTIG, N.O.S.	6.1	T2	III	6.1	274	LQ9	E1	P002 IBC08 LP02 R001	B3	MP10	T1	TP33	SGAH L4BH	TU15 TE19	AT	2 (E)	VV9	CV13 CV28	S9	60	
3144	NIKOTINFÖRENING, FLYTANDE, N.O.S. eller NIKOTINBEREDNING, FLYTANDE, N.O.S.	6.1	T1	I	6.1	43 274	LQ0	E5	P001	MP8 MP17	MP8 MP17			L10CH	TU14 TU15 TE19 TE21	AT	1 (C/E)		CV1 CV13 CV28	S9 S14	66	
3144	NIKOTINFÖRENING, FLYTANDE, N.O.S. eller NIKOTINBEREDNING, FLYTANDE, N.O.S.	6.1	T1	II	6.1	43 274	LQ17	E4	P001 IBC02	MP15				L4BH	TU15 TE19	AT	2 (D/E)		CV13 CV28	S9 S19	60	
3144	NIKOTINFÖRENING, FLYTANDE, N.O.S. eller NIKOTINBEREDNING, FLYTANDE, N.O.S.	6.1	T1	III	6.1	43 274	LQ7	E1	P001 IBC03 LP01 R001	MP19				L4BH	TU15 TE19	AT	2 (E)		CV13 CV28	S9	60	
3145	ALKYLFENOLER, FLYTANDE, N.O.S. (inkl C2 - C12 homologer)	8	C3	I	8	274	LQ0	E0	P001	MP8 MP17	MP8 MP17	T14	TP2	L10BH		AT	1 (E)			S20	88	
3145	ALKYLFENOLER, FLYTANDE, N.O.S. (inkl C2 - C12 homologer)	8	C3	II	8	274	LQ22	E2	P001 IBC02	MP15	T11	TP2	L4BN			AT	2 (E)				80	
3145	ALKYLFENOLER, FLYTANDE, N.O.S. (inkl C2 - C12 homologer)	8	C3	III	8	274	LQ7	E1	P001 IBC03 LP01 R001	MP19	T7	TP1 TP28	L4BN			AT	3 (E)				80	
3146	ORGANISK TENNFÖRENING, FAST, N.O.S.	6.1	T3	I	6.1	43 274	LQ0	E5	P002 IBC07	MP18	T6	TP33	S10AH L10CH	TU14 TU15 TE19 TE21	AT	1 (C/E)	V10 V12	CV1 CV13 CV28	S9 S14	66		
3146	ORGANISK TENNFÖRENING, FAST, N.O.S.	6.1	T3	II	6.1	43 274	LQ18	E4	P002 IBC08	MP10	T3	TP33	SGAH L4BH	TU15 TE19	AT	2 (D/E)	V11	CV13 CV28	S9 S19	60		
3146	ORGANISK TENNFÖRENING, FAST, N.O.S.	6.1	T3	III	6.1	43 274	LQ9	E1	P002 IBC08 LP02 R001	MP10	T1	TP33	SGAH L4BH	TU15 TE19	AT	2 (E)	VV9	CV13 CV28	S9	60		
3147	FÄRGÄMME, FAST, FRÅTANDE, N.O.S. eller FÄRGÄMMESKOMPONENT, FAST, FRÅTANDE, N.O.S.	8	C10	I	8	274	LQ0	E0	P002 IBC07	MP18	T6	TP33	S10AN L10BH		AT	1 (E)	V10 V12		S20	88		
3147	FÄRGÄMME, FAST, FRÅTANDE, N.O.S. eller FÄRGÄMMESKOMPONENT, FAST, FRÅTANDE, N.O.S.	8	C10	II	8	274	LQ23	E2	P002 IBC08	MP10	T3	TP33	SGAN L4BN		AT	2 (E)	V11			80		
3147	FÄRGÄMME, FAST, FRÅTANDE, N.O.S. eller FÄRGÄMMESKOMPONENT, FAST, FRÅTANDE, N.O.S.	8	C10	III	8	274	LQ24	E1	P002 IBC08 LP02 R001	MP10	T1	TP33	SGAV L4BN		AT	3 (E)	VV9			80		
3148	VATTENREAKTIV VÄTSKA, N.O.S.	4.3	W1	I	4.3	274	LQ0	E0	P402	RR8	T9	TP2 TP7	L10DH	TU14 TE21 TM2	AT	0 (B/E)	V1	CV23	S20	X323		
3148	VATTENREAKTIV VÄTSKA, N.O.S.	4.3	W1	II	4.3	274	LQ10	E2	P402 IBC01	RR8	T7	TP2	L4DH	TU14 TE21 TM2	AT	0 (D/E)	V1	CV23		323		
3148	VATTENREAKTIV VÄTSKA, N.O.S.	4.3	W1	III	4.3	274	LQ13	E1	P001 IBC02 R001	MP15	T7	TP1	L4DH	TU14 TE21 TM2	AT	0 (E)	V1	CV23		323		
3149	VÄTERPEROXID OCH PEROXÄTTIKSYRA I BLANDNING, STABIL ISERAD, med syra (or), vatten och högst 5 % peroxättiksyra.	5.1	OC1	II	5.1+8	196 553	LQ10	E2	P804 IBC02	MP15	T7	TP2 TP6 TP24	L4BV(+)	TU3 TC2 TE8 TE11 TT1	AT	2 (E)		CV24		58		
3150	SMA ANORDNINGAR MED KOLVÄTEGAS SOM DRIVMEDEL, med utsläppsventil, eller REFILLER MED KOLVÄTEGAS FÖR SMA ANORDNINGAR, med utsläppsventil	2	6F		2.1		LQ0	E0	P206	MP9							2 (D)	CV9	S2			
3151	POLYHALOGENERADE BIFENYLER, FLYTANDE eller POLYHALOGENERADE TERFENYLER, FLYTANDE	9	M2	II	9	203 305	LQ26	E2	P806 IBC02	MP15			L4BH	TU15	AT	0 (D/E)	VV15	CV1 CV13 CV28	S19	90		
3152	POLYHALOGENERADE BIFENYLER, FASTA eller POLYHALOGENERADE TERFENYLER, FASTA	9	M2	II	9	203 305	LQ25	E2	P806 IBC08	MP10	T3	TP33	S4AH L4BH	TU15	AT	0 (D/E)	V11	CV1 CV13 CV28	S19	90		

UN-nr	Benämning och beskrivning	Klass	Klassificeringskod	Förpackningsgrupp	Etiketter	Särbestämmelser	Begränsade och reducerade mängder		Förpackning		UN-tankar och bulkcontainrar		ADR-tank		Fordon för tanktransport	Transportkategori (Tunnelrestriktionskod)	Särbestämmelser för transport			Farlighetsnummer			
							Förpackningsinstruktioner	Särbestämmelser för samemballering	Särbestämmelser för samemballering	Instruktioner	Särbestämmelser	Tankkod	Särbestämmelser	Kollin Bulk			Lastning, lossning och hantering	Användning					
(1)	(2)	(3a)	(3b)	(4)	(5)	(6)	(7a)	(7b)	(8)	(9a)	(9b)	(10)	(11)	(12)	(13)	(14)	(15)	(16)	(17)	(18)	(19)	(20)	
3153	PERFLUOR(METYLVINYLETER)	2	2F		2.1		LQ0	E0	P200		MP9	T50 (M)		PXB(N)(M)	TA4 TT9	FL	2 (B/D)				S2 CV9 CV10 CV36	23	
3154	PERFLUOR(ETYLVINYLETER)	2	2F		2.1		LQ0	E0	P200		MP9	(M)		PXB(N)(M)	TA4 TT9	FL	2 (B/D)				S2 CV9 CV10 CV36	23	
3155	PENTAKLORFENOL	6.1	T2	II	6.1	43	LQ18	E4	P002 IBC08	B4	MP10	T3	TP33	SGAH	TU15 TE19	AT	2 (D/E)	V11		CV13 CV28 S19	60		
3156	KOMPRIMERAD GAS, OXIDERANDE, N.O.S.	2	1O		2.2+5.1	274	LQ0	E0	P200		MP9	(M)		CXB(N)(M)	TA4 TT9	AT	3 (E)				CV9 CV10 CV36	25	
3157	KONDENSERAD GAS, OXIDERANDE, N.O.S.	2	2O		2.2+5.1	274	LQ0	E0	P200		MP9	(M)		PXB(N)(M)	TA4 TT9	AT	3 (C/E)				CV9 CV10 CV36	25	
3158	GAS, KYLD, FLYTANDE, N.O.S.	2	3A		2.2	274 593	LQ1	E1	P203		MP9	T75	TP5	RxBN	TU19 TA4 TT9	AT	3 (C/E)	V5			CV9 CV11 CV36	22	
3159	1,1,1,2-TETRAFLUORETAN (KÖLDMEDIUM R 134A)	2	2A		2.2		LQ1	E1	P200		MP9	T50 (M)		PXB(N)(M)	TA4 TT9	AT	3 (C/E)				CV9 CV10 CV36	20	
3160	KONDENSERAD GAS, GIFTIG, BRANDFÄRLIG, N.O.S.	2	2TF		2.3+2.1	274	LQ0	E0	P200		MP9	(M)		PXBH(M)	TU6 TA4 TT9	FL	1 (B/D)				CV9 CV10 CV36	263	
3161	KONDENSERAD GAS, BRANDFÄRLIG, N.O.S.	2	2F		2.1	274	LQ0	E0	P200		MP9	T50 (M)		PXB(N)(M)	TA4 TT9	FL	2 (B/D)				CV9 CV10 CV36	23	
3162	KONDENSERAD GAS, GIFTIG, N.O.S.	2	2T		2.3	274	LQ0	E0	P200		MP9	(M)		PXBH(M)	TU6 TA4 TT9	AT	1 (C/D)				CV9 CV10 CV36	26	
3163	KONDENSERAD GAS, N.O.S.	2	2A		2.2	274	LQ1	E1	P200		MP9	T50 (M)		PXB(N)(M)	TA4 TT9	AT	3 (C/E)				CV9 CV10 CV36	20	
3164	PNEUMATISKT TRYCKSÄTTA FÖREMÅL eller HYDRAULISKT TRYCKSÄTTA FÖREMÅL (innehållande ej brandfarlig gas)	2	6A		2.2	283 594	LQ0	E0	P003		MP9						3 (E)				CV9		
3165	BRÄNSLETANK TILL HYDRAULAGGREGAT AVSETT FÖR FLYGPLAN (med en blandning av vattenfritt hydrazin och metylhydrazin) (drivmedel M86)	3	FTC	I	3+6.1+8		LQ0	E0	P301		MP7						1 (E)				CV13 CV28 S19		
3166	Förbränningsmotor eller fordon med brandfarlig gas som drivmedel eller fordon med brandfarlig vätska som drivmedel flytande.	9	M11														OMFATTAS INTE AV ADR/ADR-S						
3167	GASPROV, EJ TRYCKSÄTT, BRANDFÄRLIGT, N.O.S., ej kyld flytande.	2	7F		2.1	274	LQ0	E0	P201		MP9						2 (D)				CV9	S2	
3168	GASPROV, EJ TRYCKSÄTT, GIFTIGT, BRANDFÄRLIGT, N.O.S., ej kyld flytande.	2	7TF		2.3+2.1	274	LQ0	E0	P201		MP9						1 (D)				CV9	S2	
3169	GASPROV, EJ TRYCKSÄTT, GIFTIGT, N.O.S., ej kyld flytande.	2	7T		2.3	274	LQ0	E0	P201		MP9						1 (D)				CV9		
3170	BIPRODUKTER FRÅN ALUMINIUMSMÄLTNING eller BIPRODUKTER FRÅN ALUMINIUMMÅLTNING	4.3	W2	II	4.3	244	LQ11	E2	P410 IBC07		MP14	T3 BK1 BK2	TP33	SGAN		AT	2 (D/E)	V1 V12		CV23	423		
3170	BIPRODUKTER FRÅN ALUMINIUMSMÄLTNING eller BIPRODUKTER FRÅN ALUMINIUMMÅLTNING	4.3	W2	III	4.3	244	LQ12	E1	P002 IBC08	B4	MP14	T1 BK1 BK2	TP33	SGAN		AT	3 (E)	V1 V5		CV23	423		
3171	Batteridrivet fordon eller batteridrivna utrustning	9	M11														OMFATTAS INTE AV ADR/ADR-S						
3172	TOXINER, UTVUNNA FRÅN LEVANDE MATERIAL, FLYTANDE, N.O.S.	6.1	T1	I	6.1	210 274	LQ0	E5	P001		MP8 MP17			L10CH	TU14 TU15 TE19 TE21	AT	1 (C/E)			CV1 CV13 CV28	S9 S14	66	
3172	TOXINER, UTVUNNA FRÅN LEVANDE MATERIAL, FLYTANDE, N.O.S.	6.1	T1	II	6.1	210 274	LQ17	E4	P001 IBC02		MP15			L4BH	TU15 TE19	AT	2 (D/E)				CV13 CV28	S9 S19	60

UN-nr	Benämning och beskrivning	Klass	Klassificeringskod	Förpackningsgrupp	Etiketter	Särbestäm- melser	Begränsade och reducerade mängder		Förpackning			UN-tankar och bulkcontainrar		ADR-tank		Fordon för tank- transport	Transport- kategori (Tunnel- restrik- tionskod)	Särbestämmelser för transport			Farlighets- nummer		
							(7a)	(7b)	(8)	(9a)	(9b)	(10)	(11)	(12)	(13)			(14)	(15)	(16)		(17)	(18)
3172	TOXINER, UTVUNNA FRÅN LEVANDE MATERIAL, FLYTANDE, N.O.S.	2.2	T1	III	5.2.2	3.3	3.4.6	3.5.1.2	4.1.4	4.1.4	4.1.10	4.2.5.2	4.2.5.3	4.3	4.3.5, 6.8.4	9.1.1.2	1.1.3.6 (8.6)	7.2.4	7.3.3	7.5.11	8.5	5.3.2.3	
3174	TITANDISULFID	4.2	S4	III	4.2		LQ0	E1	P002 IBC08 LP02 R001	MP14	TP33	TP33	SGAN	AT	V1								40
3175	FASTA ÄMNET eller blandningar av fasta ämnen (såsom beredningar och avfall) INNEHÅLLANDE BRANDFARLIG VÄTSKA, N.O.S., med flampunkt högst 60 °C	4.1	F1	II	4.1	216 274	LQ8	E2	P002 IBC06 R001	MP11	T3 BK1 BK2	TP33			V11 V12	VV3							40
3176	BRANDFARLIGT FAST ÄMNE, ORGANISKT, SMÅLT, N.O.S.	4.1	F2	II	4.1	274	LQ0	E0			T3	TP3	LGBV	TU27 TE4 TE6									44
3177	BRANDFARLIGT FAST ÄMNE, ORGANISKT, SMÅLT, N.O.S.	4.1	F2	III	4.1	274	LQ0	E0			T1	TP3	LGBV	TU27 TE4 TE6									44
3178	BRANDFARLIGT FAST ÄMNE, OORGANISKT, N.O.S.	4.1	F3	II	4.1	274	LQ8	E2	P002 IBC08	MP11	T3	TP33	SGAN	AT	V11								40
3179	BRANDFARLIGT FAST ÄMNE, GIFTIGT, OORGANISKT, N.O.S.	4.1	F2	II	4.1+6.1	274	LQ0	E2	P002 IBC06 R001	MP10	T3	TP33	SGAN	AT	V11								46
3179	BRANDFARLIGT FAST ÄMNE, GIFTIGT, OORGANISKT, N.O.S.	4.1	F2	III	4.1+6.1	274	LQ0	E1	P002 IBC06 R001	MP10	T1	TP33	SGAN	AT	V12								46
3180	BRANDFARLIGT FAST ÄMNE, FRÅTANDE, OORGANISKT, N.O.S.	4.1	FC2	II	4.1+8	274	LQ0	E2	P002 IBC06	MP10	T3	TP33	SGAN	AT	V11								48
3180	BRANDFARLIGT FAST ÄMNE, FRÅTANDE, OORGANISKT, N.O.S.	4.1	FC2	III	4.1+8	274	LQ0	E1	P002 IBC06 R001	MP10	T1	TP33	SGAN	AT	V12								48
3181	METALLSALTER AV ORGANISKA FÖRENINGAR, BRANDFARLIGA, N.O.S.	4.1	F3	II	4.1	274	LQ8	E2	P002 IBC08	MP11	T3	TP33	SGAN	AT	V11								40
3181	METALLSALTER AV ORGANISKA FÖRENINGAR, BRANDFARLIGA, N.O.S.	4.1	F3	III	4.1	274	LQ9	E1	P002 IBC08 LP02 R001	MP11	T1	TP33	SGAV	AT	VV1								40
3182	METALLHYDRIDER, BRANDFARLIGA, N.O.S.	4.1	F3	II	4.1	274 554	LQ8	E2	P410 IBC04	MP11	T3	TP33	SGAN	AT									40
3182	METALLHYDRIDER, BRANDFARLIGA, N.O.S.	4.1	F3	III	4.1	274 554	LQ9	E1	P002 IBC04 R001	MP11	T1	TP33	SGAV	AT									40
3183	SJÄLVUPPHETTANDE VÄTSKA, ORGANISKT, N.O.S.	4.2	S1	II	4.2	274	LQ0	E2	P001 IBC02	MP15			L4DH	TU14 TE21									30
3183	SJÄLVUPPHETTANDE VÄTSKA, ORGANISKT, N.O.S.	4.2	S1	III	4.2	274	LQ0	E1	P001 IBC02	MP15			L4DH	TU14 TE21									30
3184	SJÄLVUPPHETTANDE VÄTSKA, GIFTIG, ORGANISKT, N.O.S.	4.2	ST1	II	4.2 +6.1	274	LQ0	E2	P402 IBC02	MP15			L4DH	TU14 TE21									36
3184	SJÄLVUPPHETTANDE VÄTSKA, GIFTIG, ORGANISKT, N.O.S.	4.2	ST1	III	4.2 +6.1	274	LQ0	E1	P001 IBC02 R001	MP15			L4DH	TU14 TE21									36
3185	SJÄLVUPPHETTANDE VÄTSKA, FRÅTANDE, ORGANISKT, N.O.S.	4.2	SC1	II	4.2 +8	274	LQ0	E2	P402 IBC02 R001	MP15			L4DH	TU14 TE21									38
3185	SJÄLVUPPHETTANDE VÄTSKA, FRÅTANDE, ORGANISKT, N.O.S.	4.2	SC1	III	4.2 +8	274	LQ0	E1	P001 IBC02 R001	MP15			L4DH	TU14 TE21									38
3186	SJÄLVUPPHETTANDE VÄTSKA, OORGANISKT, N.O.S.	4.2	S3	II	4.2	274	LQ0	E2	P001 IBC02	MP15			L4DH	TU14 TE21									30

UN-nr	Benämning och beskrivning	Klass	Klassificeringskod	Förpackningsgrupp	Etiketter	Särbestämmelser	Begränsade och reducerade mängder		Förpackning		UN-tankar och bulkcontainrar		ADR-tank		Fordon för tanktransport	Transportkategori (Tunnelrestriktionskod)	Särbestämmelser för transport			Farlighetsnummer		
							(7a)	(7b)	Förpackningsinstruktioner	Bestämmelser för samemballering	Instruktioner	Särbestämmelser	Tankkod	Särbestämmelser			Kollin Bulk	Lastning, lossning och hantering	Användning			
	3.1.2	2.2	2.2	2.1.1.3	5.2.2	3.3	3.4.6	3.5.1.2	4.1.4	4.1.1.4	4.2.5.2	4.2.5.3	4.3	4.3.5, 6.8.4	9.1.1.2	1.1.3.6 (6.6)	7.2.4	7.3.3	7.5.11	8.5	5.3.2.3	
(1)	(2)	(3a)	(3b)	(4)	(5)	(6)	(7a)	(7b)	(8)	(9a)	(9b)	(10)	(11)	(12)	(13)	(14)	(15)	(16)	(17)	(18)	(19)	(20)
3186	SJÄLVUPPHETTANDE VÄTSKA, OORGANISK, N.O.S.	4.2	S3	III	4.2	274	LQ0	E1	P001 IBC02 R001	MP15			L4DH	TU14 TE21	AT	3 (E)	V1					30
3187	SJÄLVUPPHETTANDE VÄTSKA, GIFTIG, OORGANISK, N.O.S.	4.2	ST3	II	4.2 +6.1	274	LQ0	E2	P402 IBC02	MP15			L4DH	TU14 TE21	AT	2 (D/E)	V1		CV28			36
3187	SJÄLVUPPHETTANDE VÄTSKA, GIFTIG, OORGANISK, N.O.S.	4.2	ST3	III	4.2 +6.1	274	LQ0	E1	P001 IBC02 R001	MP15			L4DH	TU14 TE21	AT	3 (E)	V1		CV28			36
3188	SJÄLVUPPHETTANDE VÄTSKA, FRÅTANDE, OORGANISK, N.O.S.	4.2	SC3	II	4.2 +8	274	LQ0	E2	P402 IBC02	MP15			L4DH	TU14 TE21	AT	2 (D/E)	V1					38
3188	SJÄLVUPPHETTANDE VÄTSKA, FRÅTANDE, OORGANISK, N.O.S.	4.2	SC3	III	4.2 +8	274	LQ0	E1	P001 IBC02 R001	MP15			L4DH	TU14 TE21	AT	3 (E)	V1					38
3189	SJÄLVUPPHETTANDE METALLPULVER, N.O.S.	4.2	S4	II	4.2	274	LQ0	E2	P410 IBC06	MP14	T3	TP33	SGAN		AT	2 (D/E)	V1 V12					40
3189	SJÄLVUPPHETTANDE METALLPULVER, N.O.S.	4.2	S4	III	4.2	555	LQ0	E1	P002 IBC08 LP02 R001	MP14	T1	TP33	SGAN		AT	3 (E)	V1	VV4				40
3190	SJÄLVUPPHETTANDE FAST ÄMNE, OORGANISKT, N.O.S.	4.2	S4	II	4.2	274	LQ0	E2	P410 IBC06	MP14	T3	TP33	SGAN		AT	2 (D/E)	V1 V12					40
3190	SJÄLVUPPHETTANDE FAST ÄMNE, OORGANISKT, N.O.S.	4.2	S4	III	4.2	274	LQ0	E1	P002 IBC08 LP02 R001	MP14	T1	TP33	SGAN		AT	3 (E)	V1	VV4				40
3191	SJÄLVUPPHETTANDE FAST ÄMNE, GIFTIGT, OORGANISKT, N.O.S.	4.2	ST4	II	4.2 +6.1	274	LQ0	E2	P410 IBC05	MP14	T3	TP33	SGAN		AT	2 (D/E)	V1		CV28			46
3191	SJÄLVUPPHETTANDE FAST ÄMNE, GIFTIGT, OORGANISKT, N.O.S.	4.2	ST4	III	4.2 +6.1	274	LQ0	E1	P002 IBC08 R001	MP14	T1	TP33	SGAN		AT	3 (E)	V1		CV28			46
3192	SJÄLVUPPHETTANDE FAST ÄMNE, FRÅTANDE, OORGANISKT, N.O.S.	4.2	SC4	II	4.2+8	274	LQ0	E2	P410 IBC05	MP14	T3	TP33	SGAN		AT	2 (D/E)	V1					48
3192	SJÄLVUPPHETTANDE FAST ÄMNE, FRÅTANDE, OORGANISKT, N.O.S.	4.2	SC4	III	4.2+8	274	LQ0	E1	P002 IBC08 R001	MP14	T1	TP33	SGAN		AT	3 (E)	V1					48
3194	PYROFOR VÄTSKA, OORGANISK, N.O.S.	4.2	S3	I	4.2	274	LQ0	E0	P400	MP2			L21DH	TU14 TC1 TE21 TM1	AT	0 (B/E)	V1			S20		333
3200	PYROFOR FAST ÄMNE, OORGANISK, N.O.S.	4.2	S4	I	4.2	274	LQ0	E0	P404	MP13	T21	TP7 TP33			AT	0 (B/E)	V1			S20		43
3205	ALKOHOLATER AV ALKALISKA JORDARTSMETALLER, N.O.S.	4.2	S4	II	4.2	183 274	LQ0	E2	P410 IBC06	MP14	T3	TP33	SGAN		AT	2 (D/E)	V1 V12					40
3205	ALKOHOLATER AV ALKALISKA JORDARTSMETALLER, N.O.S.	4.2	S4	III	4.2	183 274	LQ0	E1	P002 IBC08 LP02 R001	MP14	T1	TP33	SGAN		AT	3 (E)	V1					40
3206	ALKOHOLATER AV ALKALISKA JORDARTSMETALLER, N.O.S. FRÅTANDE, N.O.S.	4.2	SC4	II	4.2+8	182 274	LQ0	E2	P410 IBC05	MP14	T3	TP33	SGAN		AT	2 (D/E)	V1					48
3206	ALKOHOLATER AV ALKALISKA JORDARTSMETALLER, N.O.S. FRÅTANDE, N.O.S.	4.2	SC4	III	4.2+8	182 274	LQ0	E1	P002 IBC08 R001	MP14	T1	TP33	SGAN		AT	3 (E)	V1					48
3208	METALLISKT ÄMNE, VATTENREAKTIVT, N.O.S.	4.3	W2	I	4.3	274	LQ0	E0	P403 IBC99	MP2						1 (E)	V1		CV23	S20		
3208	METALLISKT ÄMNE, VATTENREAKTIVT, N.O.S.	4.3	W2	II	4.3	557	LQ11	E2	P410 IBC07	MP14	T3	TP33	SGAN		AT	2 (D/E)	V1 V12		CV23			423
3208	METALLISKT ÄMNE, VATTENREAKTIVT, N.O.S.	4.3	W2	III	4.3	274 557	LQ12	E1	P410 IBC08 R001	MP14	T1	TP33	SGAN		AT	3 (E)	V1	VV5	CV23			423
3209	METALLISKT ÄMNE, VATTENREAKTIVT, SJÄLVUPPHETTANDE, N.O.S.	4.3	WS	I	4.3+4.2	274 558	LQ0	E0	P403	MP2						0 (E)	V1		CV23	S20		

UN-nr	Benämning och beskrivning	Klass	Klassificeringskod	Förpackningsgrupp	Etiketter	Särbestäm- melser	Begränsade och reducerade mängder		Förpackning			UN-tankar och bulkcontainrar		ADR-tank		Fordon för tank- transport	Transport- kategori (Tunnel- restrik- tionskod)	Särbestämmelser för transport			Farlighets- nummer	
							(7a)	(7b)	(8)	Förpack- nings- instruk- tioner	Särbe- stäm- melser för sam- emballering	Särbe- stäm- melser för sam- emballering	Instruk- tioner	Särbe- stäm- melser	Tankkod			Särbestäm- melser	Kollin Bulk	Lastning, lossning och han- tering		Använd- ning
	3.1.2	2.2	(3b)	2.1.1.3	5.2.2	3.3	3.4.6	3.5.1.2	4.1.4	4.1.1.0	4.2.5.2	4.2.5.3	4.3	4.3.5, 6.8.4	9.1.1.2	1.1.3.6 (8.6)	7.2.4	7.3.3	7.5.11	8.5	5.3.2.3	
(1)	(2)			(4)	(5)	(6)	(7a)	(7b)	(8)	(9a)	(9b)	(10)	(11)	(12)	(13)	(14)	(15)	(16)	(17)	(18)	(19)	(20)
3209	METALLISKT ÄMNE, VATTENREAKTIVT, SJÄLVUPPHETTANDE, N.O.S.	4.3	WS	II	4.3+4.2	274	LQ11	E2	P410 IBC05	MP14	T3	TP33	SGAN		AT	2 (D/E)	V1		CV23		423	
3209	METALLISKT ÄMNE, VATTENREAKTIVT, SJÄLVUPPHETTANDE, N.O.S.	4.3	WS	III	4.3+4.2	558	LQ12	E1	P410 IBC08 R001	B4	MP14	T1	TP33	SGAN	AT	3 (E)	V1	VV5	CV23		423	
3210	KLORATER, OORGANISKA, VATTENLÖSNING, N.O.S.	5.1	O1	II	5.1	274	LQ10	E2	P504 IBC02	MP2	T4	TP1	L4BN	TU3	AT	2 (E)			CV24		50	
3210	KLORATER, OORGANISKA, VATTENLÖSNING, N.O.S.	5.1	O1	III	5.1	274	LQ13	E1	P504 IBC02 R001	MP2	T4	TP1	LGBV	TU3	AT	3 (E)			CV24		50	
3211	PERKLORATER, OORGANISKA, VATTENLÖSNING, N.O.S.	5.1	O1	II	5.1	274	LQ10	E2	P504 IBC02	MP2	T4	TP1	L4BN	TU3	AT	2 (E)			CV24		50	
3211	PERKLORATER, OORGANISKA, VATTENLÖSNING, N.O.S.	5.1	O1	III	5.1	274	LQ13	E1	P504 IBC02 R001	MP2	T4	TP1	LGBV	TU3	AT	3 (E)			CV24		50	
3212	HYPOKLORITER, OORGANISKA, N.O.S.	5.1	O2	II	5.1	274	LQ11	E2	P002 IBC08	B4	MP10	T3	TP33	SGAN	AT	2 (E)	V11		CV24		50	
3213	BROMATER, OORGANISKA, VATTENLÖSNING, N.O.S.	5.1	O1	II	5.1	274	LQ10	E2	P504 IBC02	MP2	T4	TP1	L4BN	TU3	AT	2			CV24		50	
3213	BROMATER, OORGANISKA, VATTENLÖSNING, N.O.S.	5.1	O1	III	5.1	274	LQ13	E1	P504 IBC02 R001	MP15	T4	TP1	LGBV	TU3	AT	3 (E)			CV24		50	
3214	PERMANGANATER, OORGANISKA, VATTENLÖSNING, N.O.S.	5.1	O1	II	5.1	274	LQ10	E2	P504 IBC02	MP2	T4	TP1	L4BN	TU3	AT	2 (E)			CV24		50	
3215	PERSULFATER, OORGANISKA, N.O.S.	5.1	O2	III	5.1	274	LQ12	E1	P002 IBC08 LP02 R001	B3	MP10	T1	TP33	SGAV	AT	3 (E)		VV8	CV24		50	
3216	PERSULFATER, OORGANISKA, VATTENLÖSNING, N.O.S.	5.1	O1	III	5.1	274	LQ13	E1	P504 IBC02 R001	MP15	T4	TP1	LGBV	TU3	AT	3 (E)			CV24		50	
3218	NITRATER, OORGANISKA, VATTENLÖSNING, N.O.S.	5.1	O1	II	5.1	270	LQ10	E2	P504 IBC02	MP15	T4	TP1	L4BN	TU3	AT	2 (E)			CV24		50	
3218	NITRATER, OORGANISKA, VATTENLÖSNING, N.O.S.	5.1	O1	III	5.1	270	LQ13	E1	P504 IBC02 R001	MP15	T4	TP1	LGBV	TU3	AT	3 (E)			CV24		50	
3219	NITRITER, OORGANISKA, VATTENLÖSNING, N.O.S.	5.1	O1	II	5.1	103	LQ10	E2	P504 IBC01	MP15	T4	TP1	L4BN	TU3	AT	2			CV24		50	
3219	NITRITER, OORGANISKA, VATTENLÖSNING, N.O.S.	5.1	O1	III	5.1	103	LQ13	E1	P504 IBC02 R001	MP15	T4	TP1	LGBV	TU3	AT	3 (E)			CV24		50	
3220	PENTAFLUORETAN (KÖLDMEDIUM R 125)	2	2A		2.2		LQ1	E1	P200	MP9	T50 (M)		PxBN(M)	TA4 TT9	AT	3 (C/E)			CV9 CV10 CV36		20	
3221	SJÄLVREAKTIV VÄTSKA, TYP B	4.1	SR1		4.1+1	181 194	LQ14	E0	P520	PP21							V1		CV15 CV20 CV22	S9 S17		
3222	SJÄLVREAKTIVT FAST ÄMNE, TYP B	4.1	SR1		4.1+1	181 194 274	LQ15	E0	P520	PP21							V1		CV15 CV20 CV22	S9 S17		
3223	SJÄLVREAKTIV VÄTSKA, TYP C	4.1	SR1		4.1	194 274	LQ14	E0	P520	PP21							V1		CV15 CV20 CV22	S8 S18		
3224	SJÄLVREAKTIVT FAST ÄMNE, TYP C	4.1	SR1		4.1	194 274	LQ15	E0	P520	PP21							V1		CV15 CV20 CV22	S8 S18		
3225	SJÄLVREAKTIV VÄTSKA, TYP D	4.1	SR1		4.1	194 274	LQ16	E0	P520	PP21							V1		CV15 CV22	S19		

UN-nr	Benämning och beskrivning	Klass	Klassificeringskod	Förpackningsgrupp	Etiketter	Särbestäm- melser	Begränsade och reducerade mängder		Förpackning		UN-tankar och bulkcontainrar		ADR-tank		Fordon för tanktransport	Transportkategorier (Tunnelsrestriktionskod)	Särbestämmelser för transport			Farlighetsnummer		
							Förpackningsinstruktioner	Särbestäm-melser för samemballering	Instruktioner	Särbestäm-melser	Tankkod	Särbestäm-melser	Kollin Bulk	Lastning, lossning och hantering			Användning					
(1)	(2)	(3a)	(3b)	(4)	(5)	(6)	(7a)	(7b)	(8)	(9a)	(9b)	(10)	(11)	(12)	(13)	(14)	(15)	(16)	(17)	(18)	(19)	(20)
3226	SJÄLVREAKTIVT FAST ÄMNE, TYP D	2.2	2.2	2.1.1.3	5.2.2	3.3	3.4.6	3.5.1.2	4.1.4	4.1.4	4.1.10	4.2.5.2 7.3.2	4.2.5.3	4.3	4.3.5, 6.8.4	9.1.1.2	1.1.3.6 (6.6)	7.2.4	7.3.3	7.5.11	8.5	5.3.2.3
3227	SJÄLVREAKTIV VÄTSKA, TYP E	4.1	SR1		4.1	194 274	LQ11	E0	P520	MP2							2	V1		CV15 CV22	S19	
3228	SJÄLVREAKTIV FAST ÄMNE, TYP E	4.1	SR1		4.1	194 274	LQ11	E0	P520	MP2							2	V1		CV15 CV22		
3229	SJÄLVREAKTIV VÄTSKA, TYP F	4.1	SR1		4.1	194 274	LQ16	E0	P520	MP2	T23					AT	2	V1		CV15 CV22		40
3230	SJÄLVREAKTIVT FAST ÄMNE, TYP F	4.1	SR1		4.1	194 274	LQ11	E0	IBC99	MP2	T23					AT	2	V1		CV15 CV22		40
3231	SJÄLVREAKTIV VÄTSKA, TYP B, TEMPERATURKONTROLLERAD	4.1	SR2		4.1+1	181 194 274	LQ0	E0	P520	PP21							1	V8		CV15 CV20 CV21 CV22	S4 S9 S16	
3232	SJÄLVREAKTIVT FAST ÄMNE, TYP B, TEMPERATURKONTROLLERAD	4.1	SR2		4.1+1	181 194 274	LQ0	E0	P520	PP21							1	V8		CV15 CV20 CV21 CV22	S4 S9 S16	
3233	SJÄLVREAKTIV VÄTSKA, TYP C, TEMPERATURKONTROLLERAD	4.1	SR2		4.1	194 274	LQ0	E0	P520	PP21							1	V8		CV15 CV20 CV21 CV22	S4 S8 S17	
3234	SJÄLVREAKTIVT FAST ÄMNE, TYP C, TEMPERATURKONTROLLERAD	4.1	SR2		4.1	194 274	LQ0	E0	P520	PP21							1	V8		CV15 CV20 CV21 CV22	S4 S8 S17	
3235	SJÄLVREAKTIV VÄTSKA, TYP D, TEMPERATURKONTROLLERAD	4.1	SR2		4.1	194 274	LQ0	E0	P520	MP2							1	V8		CV15 CV20 CV21 CV22	S4 S18	
3236	SJÄLVREAKTIVT FAST ÄMNE, TYP D, TEMPERATURKONTROLLERAD	4.1	SR2		4.1	194 274	LQ0	E0	P520	MP2							1	V8		CV15 CV20 CV21 CV22	S4 S18	
3237	SJÄLVREAKTIV VÄTSKA, TYP E, TEMPERATURKONTROLLERAD	4.1	SR2		4.1	194 274	LQ0	E0	P520	MP2							1	V8		CV15 CV20 CV21 CV22	S4 S19	
3238	SJÄLVREAKTIVT FAST ÄMNE, TYP E, TEMPERATURKONTROLLERAD	4.1	SR2		4.1	194 274	LQ0	E0	P520	MP2							1	V8		CV15 CV20 CV21 CV22	S4 S19	
3239	SJÄLVREAKTIV VÄTSKA, TYP F, TEMPERATURKONTROLLERAD	4.1	SR2		4.1	194 274	LQ0	E0	P520	MP2	T23					AT	1	V8		CV15 CV20 CV21 CV22	S4	40
3240	SJÄLVREAKTIVT FAST ÄMNE, TYP F, TEMPERATURKONTROLLERAD	4.1	SR2		4.1	194 274	LQ0	E0	P520	MP2	T23					AT	1	V8		CV15 CV20 CV21 CV22	S4	40
3241	2-BROM-2-NITROPROPAN-1,3-DIOL	4.1	SR1	III	4.1	638	LQ0	E1	P520 IBC08 B3	MP2							3			CV15 CV21 CV22	S24	
3242	AZODIKARBONAMID	4.1	SR1	II	4.1	215 638	LQ0	E2	P409	MP2	T3		TP33			AT	2			CV14	S24	40
3243	FASTA ÄMNET, SOM INNEHÅLLER GIFTIG VÄTSKA, N.O.S.	6.1	T9	II	6.1	217 274	LQ18	E4	P002 IBC02	MP10	T3 BK1 BK2		TP33	SGAH	TU15 TE19	AT	2		VV10	CV13 CV28	S9 S19	60
3244	FASTA ÄMNET, SOM INNEHÅLLER FRÄTANDE VÄTSKA, N.O.S.	8	C10	II	8	218 274	LQ23	E2	P002 IBC05	MP10	T3 BK1 BK2		TP33	SGAV		AT	2		VV10			80
3245	GENETISKT MODIFIERADE MIKROORGANISMER eller GENETISKT MODIFIERADE ORGANISMER	9	M8		9	219 637	LQ0	E0	P904 IBC08	MP6							2			CV1 CV13 CV26 CV27 CV28	S17	

UN-nr	Benämning och beskrivning	Klass	Klassificeringskod	Förpackningsgrupp	Etiketter	Särbestäm- melser	Begränsade och reducerade mängder		Förpackning		UN-tankar och bulkcontainrar		ADR-tank		Fordon för tanktransport	Transportkategorier (Tunnelrestriktionskod)	Särbestämmelser för transport			Farlighetsnummer		
							Förpackningsinstruktioner	Särbestämmelser för samemballering	Instruktioner	Särbestämmelser	Tankkod	Särbestämmelser	Kollin Bulk	Lastning, lossning och hantering			Användning					
(1)	(2)	(3a)	(3b)	(4)	(5)	(6)	(7a)	(7b)	(8)	(9a)	(9b)	(10)	(11)	(12)	(13)	(14)	(15)	(16)	(17)	(18)	(19)	(20)
3245	GENETISKT MODIFIERADE MIKROORGANISMER eller GENETISKT MODIFIERADE ORGANISMER, i kylflytande kväve	2.2	M8	2.1.1.3	5.2.2	3.3	3.4.6	3.5.1.2	4.1.4	4.1.4	4.1.10	4.2.5.2	4.2.5.3	4.3	4.3.5, 6.8.4	9.1.1.2	1.1.3.6 (6.6)	7.2.4	7.3.3	7.5.11	8.5	5.3.2.3
3246	METANSULFONYLKLORID	6.1	TC1	I	6.1+8		LQ0	E0	P904 IBC08	MP6							2 (E)			CV1 CV13 CV26 CV27 CV28	S17	
3247	NATRIUMPEROXOBORAT, VATTENFRI	5.1	O2	II	5.1		LQ11	E2	P002 IBC08	MP2	B4	TP3	TP33	SGAN	TU3	AT	2 (E)	V11		CV13 CV28	S14	50
3248	LÄKEMEDEL, FLYTANDE, BRANDFÄRLIG, GIFTIG, N.O.S.	3	FT1	II	3+6.1	220 221 274 601	LQ0	E2	P001	MP19						FL	2 (D/E)			CV13 CV28	S2 S19	336
3248	LÄKEMEDEL, FLYTANDE, BRANDFÄRLIG, GIFTIG, N.O.S.	3	FT1	III	3+6.1	220 221 274 601	LQ7	E1	P001 R001	MP19						FL	3 (D/E)			CV13 CV28	S2	36
3249	LÄKEMEDEL, FAST, GIFTIG, N.O.S.	6.1	T2	II	6.1	221 274 601	LQ18	E4	P002	MP10		TP3	TP33	SGAH L4BH	TU15 TE19	AT	2 (D/E)			CV13 CV28	S9 S19	60
3249	LÄKEMEDEL, FAST, GIFTIG, N.O.S.	6.1	T2	III	6.1	221 274 601	LQ9	E1	P002 LP02 R001	MP10		TP3	TP33	SGAH L4BH	TU15 TE19	AT	2 (E)	VV9		CV13 CV28	S9	60
3250	KLORÄTTIKSYRA, SMÄLT	6.1	TC1	II	6.1 +8		LQ0	E0	P409	MP2		TP3 TP28			TU15 TC4 TE19	AT	0 (D/E)			CV13 S19	S24	68
3251	ISOSORBID-5-MONONITRAT	4.1	SR1	III	4.1	226 638	LQ0	E1	P200	MP2							3 (D)			CV14		
3252	DIFLUORMETAN (KÖLDMEDIUM R32)	2	2F		2.1		LQ0	E0	P200	MP9		T50 (M)		P&BN(M)	TA4 TT9	FL	2 (B/D)			CV9 CV10 CV36	S2 S20	23
3253	DINATRIUMTRIOXOSILIKAT (DINATRIUMMETASILIKAT)	8	C6	III	8		LQ24	E1	P002 LP02 R001	MP10	B3	TP3	TP33	SGAV		AT	3 (E)		VV9			80
3254	TRIBUTYLFOSFAN	4.2	S1	I	4.2		LQ0	E0	P400	MP2		TP2 TP7			AT	0 (B/E)	V1				S20	333
3255	tert-BUTYLHYPOKLORID	4.2	SC1				EJ TILLÄTET FÖR TRANSPORT															
3256	VÄTSKA, FÖRHÖJD TEMPERATUR, BRANDFÄRLIG, N.O.S. med flampunkt över 60 °C, vid eller över dess flampunkt	3	F2	III	3	274 560	LQ0	E0	P099 IBC99	MP2		TP3 TP29	TP3	LGAV	TU35 TE24	FL	3 (D/E)				S2	30
3257	VÄTSKA, FÖRHÖJD TEMPERATUR, N.O.S., vid eller över 100°C men under sin flampunkt (inkl smält metall, smält salt etc), fylld vid en temperatur över 190°C	9	M9	III	9	274 580 643	LQ0	E0	P099 IBC99	MP2		TP3 TP29	TP3	LGAV	TU35 TC7 TE6 TE14 TE18 TE24	AT	3 (D)		VV12			99
3257	VÄTSKA, FÖRHÖJD TEMPERATUR, N.O.S., vid eller över 100°C men under sin flampunkt (inkl smält metall, smält salt etc), fylld vid en temperatur på högst 190°C	9	M9	III	9	274 580 643	LQ0	E0	P099 IBC99	MP2		TP3 TP29	TP3	LGAV	TU35 TC7 TE6 TE14 TE24	AT	3 (D)		VV12			99
3258	FAST ÄMNE, FÖRHÖJD TEMPERATUR, N.O.S., vid eller över 240°C	9	M10	III	9	274 580 643	LQ0	E0	P099 IBC99	MP2							3 (D)		VV13			99
3259	AMINER, FASTA, FRÄTANDE, N.O.S. eller POLYAMINER, FASTA, FRÄTANDE, N.O.S.	8	C8	I	8	274	LQ0	E0	P002 IBC07	MP18		TP33	TP33	S10AN L10BH	AT	1 (E)	V10				S20	88
3259	AMINER, FASTA, FRÄTANDE, N.O.S. eller POLYAMINER, FASTA, FRÄTANDE, N.O.S.	8	C8	II	8	274	LQ23	E2	P002 IBC08	MP10	B4	TP33	TP33	SGAN L4BN	AT	2 (E)	V11					80
3259	AMINER, FASTA, FRÄTANDE, N.O.S. eller POLYAMINER, FASTA, FRÄTANDE, N.O.S.	8	C8	III	8	274	LQ24	E1	P002 IBC08 LP02 R001	MP10	B3	TP33	TP33	SGAV L4BN	AT	3 (E)	VV9					80

UN-nr	Benämning och beskrivning	Klass	Klassificeringskod	Förpackningsgrupp	Etiketter	Särbestämmelser	Begränsade reducerade mängder		Förpackning			UN-tankar och bulkcontainrar		ADR-tank		Fordon för tanktransport	Transportkategori (Tunnelrestriktionskod)	Särbestämmelser för transport			Farlighetsnummer
							(7a)	(7b)	Förpackningsinstruktioner	Särbestämmelser för samemballering	Instruktioner	Särbestämmelser	Tankkod	Särbestämmelser	Kollin Bulk			Lastning, lossning och hantering	Användning		
3260	FRÅTANDE SURT OORGANISKT FAST ÄMNE, N.O.S.	8	C2	I	8	274	3.46	3.5.1.2	4.1.4	4.1.10	4.2.5.2	4.2.5.3	4.3	4.3.5, 6.8.4	9.1.1.2	1.1.3.6 (6.6)	7.2.4	7.3.3	7.5.11	8.5	5.3.2.3
(1)	(2)	(3a)	(3b)	(4)	(5)	(6)	(7a)	(7b)	(8)	(9a)	(10)	(11)	(12)	(13)	(14)	(15)	(16)	(17)	(18)	(19)	(20)
3260	FRÅTANDE SURT OORGANISKT FAST ÄMNE, N.O.S.	8	C2	I	8	274	LQ0	E0	P002 IBC07	MP18	T6	TP33	S10AN		AT	1 (E)	V10 V12			S20	88
3260	FRÅTANDE SURT OORGANISKT FAST ÄMNE, N.O.S.	8	C2	II	8	274	LQ23	E2	P002 IBC08	MP10	T3	TP33	SGAN		AT	2 (E)	V11				80
3260	FRÅTANDE SURT OORGANISKT FAST ÄMNE, N.O.S.	8	C2	III	8	274	LQ24	E1	P002 IBC08 LP02 R001	MP10	T1	TP33	SGAV		AT	3 (E)	V9				80
3261	FRÅTANDE SURT ORGANISKT FAST ÄMNE, N.O.S.	8	C4	I	8	274	LQ0	E0	P002 IBC07	MP18	T6	TP33	S10AN		AT	1 (E)	V10 V12			S20	88
3261	FRÅTANDE SURT ORGANISKT FAST ÄMNE, N.O.S.	8	C4	II	8	274	LQ23	E2	P002 IBC08	MP10	T3	TP33	SGAN		AT	2 (E)	V11				80
3261	FRÅTANDE SURT ORGANISKT FAST ÄMNE, N.O.S.	8	C4	III	8	274	LQ24	E1	P002 IBC08 LP02 R001	MP10	T1	TP33	SGAV		AT	3 (E)	V9				80
3262	FRÅTANDE BASISKT OORGANISKT FAST ÄMNE, N.O.S.	8	C6	I	8	274	LQ0	E0	P002 IBC07	MP18	T6	TP33	S10AN		AT	1 (E)	V10 V12			S20	88
3262	FRÅTANDE BASISKT OORGANISKT FAST ÄMNE, N.O.S.	8	C6	II	8	274	LQ23	E2	P002 IBC08	MP10	T3	TP33	SGAN		AT	2 (E)	V11				80
3262	FRÅTANDE BASISKT OORGANISKT FAST ÄMNE, N.O.S.	8	C6	III	8	274	LQ24	E1	P002 IBC08 LP02 R001	MP10	T1	TP33	SGAV		AT	3 (E)	V9				80
3263	FRÅTANDE BASISKT ORGANISKT FAST ÄMNE, N.O.S.	8	C8	I	8	274	LQ0	E0	P002 IBC07	MP18	T6	TP33	S10AN		AT	1 (E)	V10 V12			S20	88
3263	FRÅTANDE BASISKT ORGANISKT FAST ÄMNE, N.O.S.	8	C8	II	8	274	LQ23	E2	P002 IBC08	MP10	T3	TP33	SGAN		AT	2 (E)	V11				80
3263	FRÅTANDE BASISKT ORGANISKT FAST ÄMNE, N.O.S.	8	C8	III	8	274	LQ24	E1	P002 IBC08 LP02 R001	MP10	T1	TP33	SGAV		AT	3 (E)	V9				80
3264	FRÅTANDE SUR OORGANISK VÄTSKA, N.O.S.	8	C1	I	8	274	LQ0	E0	P001	MP8 MP17	T14	TP2 TP27	L10BH		AT	1 (E)	V10 V12			S20	88
3264	FRÅTANDE SUR OORGANISK VÄTSKA, N.O.S.	8	C1	II	8	274	LQ22	E2	P001 IBC02	MP15	T11	TP2	L4BN		AT	2 (E)	V11				80
3264	FRÅTANDE SUR OORGANISK VÄTSKA, N.O.S.	8	C1	III	8	274	LQ7	E1	P001 IBC03 LP01 R001	MP19	T7	TP1 TP28	L4BN		AT	3 (E)	V9				80
3265	FRÅTANDE SUR ORGANISK VÄTSKA, N.O.S.	8	C3	I	8	274	LQ0	E0	P001	MP8 MP17	T14	TP2 TP27	L10BH		AT	1 (E)	V10 V12			S20	88
3265	FRÅTANDE SUR ORGANISK VÄTSKA, N.O.S.	8	C3	II	8	274	LQ22	E2	P001 IBC02	MP15	T11	TP2 TP27	L4BN		AT	2 (E)	V11				80
3265	FRÅTANDE SUR ORGANISK VÄTSKA, N.O.S.	8	C3	III	8	274	LQ7	E1	P001 IBC03 LP01 R001	MP19	T7	TP1 TP28	L4BN		AT	3 (E)	V9				80
3266	FRÅTANDE BASISKT OORGANISK VÄTSKA, N.O.S.	8	C5	I	8	274	LQ0	E0	P001	MP8 MP17	T14	TP2 TP27	L10BH		AT	1 (E)	V10 V12			S20	88
3266	FRÅTANDE BASISKT OORGANISK VÄTSKA, N.O.S.	8	C5	II	8	274	LQ22	E2	P001 IBC02	MP15	T11	TP2 TP27	L4BN		AT	2 (E)	V11				80
3266	FRÅTANDE BASISKT OORGANISK VÄTSKA, N.O.S.	8	C5	III	8	274	LQ7	E1	P001 IBC03 LP01 R001	MP19	T7	TP1 TP28	L4BN		AT	3 (E)	V9				80
3267	FRÅTANDE BASISKT ORGANISKT VÄTSKA, N.O.S.	8	C7	I	8	274	LQ0	E0	P001	MP8 MP17	T14	TP2 TP27	L10BH		AT	1 (E)	V10 V12			S20	88

UN-nr	Benämning och beskrivning	Klass	Klassificeringskod	Förpackningsgrupp	Etiketter	Särbestämmelser	Begränsade och reducerade mängder		Förpackning		UN-tankar och bulkcontainrar		ADR-tank		Fordon för tanktransport	Transportkategori (Tunnelrestriktionskod)	Särbestämmelser för transport			Farlighetsnummer				
							Förpackningsinstruktioner	Bestämmelser för samemballering	Instruktioner	Särbestämmelser	Tankkod	Särbestämmelser	Kollin Bulk	Lastning, lossning och hantering			Användning							
(1)	(2)	(3a)	(3b)	(4)	(5)	(6)	(7a)	(7b)	(8)	(9a)	(9b)	(10)	(11)	(12)	(13)	(14)	(15)	(16)	(17)	(18)	(19)	(20)		
3267	FRÄTANDE BASISK ORGANISK VÄTSKA, N.O.S.	8	C7	II	8	274	LQ22	E2	P001 IBC02	MP15	TP2	L4BN	AT			2						80		
3267	FRÄTANDE BASISK ORGANISK VÄTSKA, N.O.S.	8	C7	III	8	274	LQ7	E1	P001 IBC03 LP01 R001	MP19	TP1 TP28	L4BN	AT			3						80		
3268	GASGENERATORER FÖR KROCKKUDDAR eller KROCKKUDDEMÖDULER eller BÄLTFÖRSTRÄCKARE	9	M5	III	9	280	LQ0	E0	P902							4								
3269	POLYESTERHARTSATS	3	F1	II	3	236 340	LQ6	E0	P302 R001							2					S2 S20			
3269	POLYESTERHARTSATS	3	F1	III	3	236 340	LQ7	E0	P302 R001							3						S2		
3270	MEMBRANFILTER AV NITROCELLULOSA, med högst 12,6 % kväve, torrvikt	4.1	F1	II	4.1	237 286	LQ8	E2	P411	MP11						2								
3271	ETRAR, N.O.S.	3	F1	II	3	274	LQ4	E2	P001 IBC02 R001	MP19	TP1 TP8 TP28	LGBF	FL			2					S2 S20	33		
3271	ETRAR, N.O.S.	3	F1	III	3	274	LQ7	E1	P001 IBC03 LP01 R001	MP19	TP1 TP29	LGBF	FL			3						S2	30	
3272	ESTRAR, N.O.S.	3	F1	II	3	274 601	LQ4	E2	P001 IBC02 R001	MP19	TP1 TP8 TP28	LGBF	FL			2					S2 S20	33		
3272	ESTRAR, N.O.S.	3	F1	III	3	274 601	LQ7	E1	P001 IBC03 LP01 R001	MP19	TP1 TP29	LGBF	FL			3						S2	30	
3273	NITRILER, BRANDFARLIGA, GIFTIGA, N.O.S.	3	FT1	I	3+6.1	274	LQ0	E0	P001	MP7 MP17	TP2 TP27	L10CH TU14 TU15 TE21	FL			1					CV13 CV28	S2 S20	336	
3273	NITRILER, BRANDFARLIGA, GIFTIGA, N.O.S.	3	FT1	II	3+6.1	274	LQ0	E2	P001 IBC02	MP19	TP2 TP27	L4BH TU15	FL			2						CV13 CV28	S2 S20	336
3274	ALKOHOLATER, LÖSNING I alkohol, N.O.S.	3	FC	II	3+8	274	LQ4	E2	P001 IBC02	MP19	TP2 TP27	L4BH	FL			2						S2 S20	338	
3275	NITRILER, GIFTIGA, BRANDFARLIGA, N.O.S.	6.1	TF1	I	6.1+3	274 315	LQ0	E5	P001	MP8 MP17	TP2 TP27	L10CH TU14 TU15 TE19 TE21	FL			1					CV1 CV13 CV28	S2 S9 S14	663	
3275	NITRILER, GIFTIGA, BRANDFARLIGA, N.O.S.	6.1	TF1	II	6.1+3	274	LQ17	E4	P001 IBC02	MP15	TP2 TP27	L4BH TU15 TE19	FL			2						CV13 CV28	S2 S9 S19	63
3276	NITRILER, FLYTANDE, GIFTIGA, N.O.S.	6.1	T1	I	6.1	274 315	LQ0	E5	P001	MP8 MP17	TP2 TP27	L10CH TU14 TU15 TE19 TE21	AT			1						CV1 CV13 CV28	S9 S14	66
3276	NITRILER, FLYTANDE, GIFTIGA, N.O.S.	6.1	T1	II	6.1	274 315	LQ17	E4	P001 IBC02	MP15	TP2 TP27	L4BH TU15 TE19	AT			2						CV13 CV28	S9 S19	60
3276	NITRILER, FLYTANDE, GIFTIGA, N.O.S.	6.1	T1	III	6.1	274	LQ7	E1	P001 IBC03 LP01 R001	MP19	TP1 TP28	L4BH	AT			2						CV13 CV28	S9	60
3277	KLORFORMIATER, GIFTIGA, FRÄTANDE, N.O.S.	6.1	TC1	II	6.1+8	274 561	LQ17	E4	P001 IBC02	MP15	TP2 TP28	L4BH TU15 TE19	AT			2						CV13 CV28	S9 S19	68
3278	ORGANISK FOSFORFÖRENING, FLYTANDE, GIFTIG, N.O.S.	6.1	T1	I	6.1	43 274 315	LQ0	E5	P001	MP8 MP17	TP2 TP27	L10CH TU14 TU15 TE19 TE21	AT			1						CV1 CV13 CV28	S9 S14	66
3278	ORGANISK FOSFORFÖRENING, FLYTANDE, GIFTIG, N.O.S.	6.1	T1	II	6.1	43 274 315	LQ17	E4	P001 IBC02	MP15	TP2 TP27	L4BH TU15 TE19	AT			2						CV13 CV28	S9 S19	60
3278	ORGANISK FOSFORFÖRENING, FLYTANDE, GIFTIG, N.O.S.	6.1	T1	III	6.1	43 274	LQ7	E1	P001 IBC03 LP01 R001	MP19	TP1 TP28	L4BH TU15 TE19	AT			2						CV13 CV28	S9	60

UN-nr	Benämning och beskrivning	Klass	Klassificeringskod	Förpackningsgrupp	Etiketter	Särbestämmelser	Begränsade och reducerade mängder	Förpackning		UN-tankar och bulkcontainrar		ADR-tank		Fordon för tanktransport	Transportkategori (Tunnelsrestriktionskod)	Särbestämmelser för transport			Farlighetsnummer		
								Förpackningsinstruktioner	Bestämmelser för samemballering	Instruktioner	Särbestämmelser	Tankkod	Särbestämmelser			Kollin Bulk	Lastning, lossning och hantering	Användning			
(1)	(2)	(3a)	(3b)	(4)	(5)	(6)	(7a)	(8)	(9a)	(9b)	(10)	(11)	(12)	(13)	(14)	(15)	(16)	(17)	(18)	(19)	(20)
3279	ORGANISK FOSFORFÖRENING, GIFTIG, BRANDFARLIG, N.O.S.	6.1	TF1	I	6.1+3	43 274 315	LQ0	E5	P001 MP17	MP8 MP17	T14	TP2 TP27	L10CH TU14 TU15 TE19 TE21	FL	1 (C/D)			CV1 CV13 CV28	S2 S9 S14	663	
3279	ORGANISK FOSFORFÖRENING, GIFTIG, BRANDFARLIG, N.O.S.	6.1	TF1	II	6.1+3	43 274	LQ17	E4	P001	MP15	T11	TP2 TP27	L4BH TU15 TE19	FL	2 (D/E)			CV13 CV28	S2 S9 S19	63	
3280	ORGANISK ARSENIKFÖRENING, FLYTANDE, N.O.S.	6.1	T3	I	6.1	274 315	LQ0	E5	P001 MP17	MP8 MP17	T14	TP2 TP27	TU14 TU15 TE19 TE21	AT	1 (C/E)			CV1 CV13 CV28	S9 S14	66	
3280	ORGANISK ARSENIKFÖRENING, FLYTANDE, N.O.S.	6.1	T3	II	6.1	274	LQ17	E4	P001 IBC02	MP15	T11	TP2 TP27	TU15 TE19	AT	2 (D/E)			CV13 CV28	S9	60	
3280	ORGANISK ARSENIKFÖRENING, FLYTANDE, N.O.S.	6.1	T3	III	6.1	274	LQ7	E1	P001 IBC03 LP01 R001	MP19	T7	TP1 TP28	TU15 TE19	AT	2 (E)			CV13 CV28	S9	60	
3281	METALLKARBONYLER, FLYTANDE, N.O.S.	6.1	T3	I	6.1	274 315 562	LQ0	E5	P601	MP8 MP17	T14	TP2 TP27	TU14 TU15 TE19 TE21	AT	1 (C/E)			CV1 CV13 CV28	S9 S14	66	
3281	METALLKARBONYLER, FLYTANDE, N.O.S.	6.1	T3	II	6.1	274 562	LQ17	E4	P001 IBC02	MP15	T11	TP2 TP27	TU15 TE19	AT	2 (D/E)			CV13 CV28	S9	60	
3281	METALLKARBONYLER, FLYTANDE, N.O.S.	6.1	T3	III	6.1	274 562	LQ7	E1	P001 IBC03 LP01 R001	MP19	T7	TP1 TP28	TU15 TE19	AT	2 (E)			CV13 CV28	S9	60	
3282	METALLORGANISK FÖRENING, FLYTANDE, GIFTIG, N.O.S.	6.1	T3	I	6.1	274 562	LQ0	E5	P001 IBC07	MP8 MP17	T14	TP2 TP27	TU14 TU15 TE19 TE21	AT	1 (C/E)	V10 V12		CV1 CV13 CV28	S9 S14	66	
3282	METALLORGANISK FÖRENING, FLYTANDE, GIFTIG, N.O.S.	6.1	T3	II	6.1	274 562	LQ17	E4	P001 IBC02	MP15	T11	TP2 TP27	TU15 TE19	AT	2 (D/E)			CV13 CV28	S9	60	
3282	METALLORGANISK FÖRENING, FLYTANDE, GIFTIG, N.O.S.	6.1	T3	III	6.1	274 562	LQ7	E1	P001 IBC03 LP01 R001	MP19	T7	TP1 TP28	TU15 TE19	AT	2 (E)		VV9	CV13 CV28	S9	60	
3283	SELENFÖRENING, FAST, N.O.S.	6.1	T5	I	6.1	274 563	LQ0	E5	P002 IBC07	MP18	T6	TP33	S10AH L10CH	AT	1 (C/E)			CV1 CV13 CV28	S9 S14	66	
3283	SELENFÖRENING, FAST, N.O.S.	6.1	T5	II	6.1	274 563	LQ18	E4	P002 IBC08	MP10	T3	TP33	SGAH L4BH	AT	2 (D/E)	V11		CV13 CV28	S9	60	
3283	SELENFÖRENING, FAST, N.O.S.	6.1	T5	III	6.1	274 563	LQ9	E1	P002 IBC08 LP02 R001	MP10	T1	TP33	SGAH L4BH	AT	2 (E)			CV13 CV28	S9	60	
3284	TELLURFÖRENING, N.O.S.	6.1	T5	I	6.1	274	LQ0	E5	P002 IBC07	MP18	T6	TP33	S10AH L10CH	AT	1 (C/E)	V10 V12		CV1 CV13 CV28	S9 S14	66	
3284	TELLURFÖRENING, N.O.S.	6.1	T5	II	6.1	274	LQ18	E4	P002 IBC08	MP10	T3	TP33	SGAH L4BH	AT	2 (D/E)	V11		CV13 CV28	S9	60	
3284	TELLURFÖRENING, N.O.S.	6.1	T5	III	6.1	274	LQ9	E1	P002 IBC08 LP02 R001	MP10	T1	TP33	SGAH L4BH	AT	2 (E)		VV9	CV13 CV28	S9	60	
3285	VANADINFÖRENING, N.O.S.	6.1	T5	I	6.1	274 564	LQ0	E5	P002 IBC07	MP18	T6	TP33	S10AH L10CH	AT	1 (C/E)	V10 V12		CV1 CV13 CV28	S9 S14	66	
3285	VANADINFÖRENING, N.O.S.	6.1	T5	II	6.1	274 564	LQ18	E4	P002 IBC08	MP10	T3	TP33	SGAH L4BH	AT	2 (D/E)	V11		CV13 CV28	S9	60	
3285	VANADINFÖRENING, N.O.S.	6.1	T5	III	6.1	274 564	LQ9	E1	P002 IBC08 LP02 R001	MP10	T1	TP33	SGAH L4BH	AT	2 (E)		VV9	CV13 CV28	S9	60	

UN-nr	Benämning och beskrivning	Klass	Klassificeringskod	Förpackningsgrupp	Etiketter	Särbestämningar	Begränsade och reducerade mängder	Förpackning		UN-tankar och bulkcontainrar		ADR-tank		Fordon för tanktransport	Transportkategori (Tunnelsrestriktionskod)	Särbestämningar för transport			Farlighetsnummer		
								Förpackningsinstruktioner	Särbestämningar för samemballering	Särbestämningar för samemballering	Instruktioner	Särbestämningar	Tankkod			Särbestämningar	Kollin Bulk	Lastning, lossning och hantering		Användning	
(1)	(2)	(3a)	(3b)	(4)	(5)	(6)	(7a)	(8)	(9a)	(9b)	(10)	(11)	(12)	(13)	(14)	(15)	(16)	(17)	(18)	(19)	(20)
	3.1.2	2.2	2.2	2.1.1.3	5.2.2	3.3	3.4.6	3.5.1.2	4.1.4	4.1.10	4.2.5.2	4.2.5.3	4.3	4.3.5, 6.8.4	9.1.1.2	1.1.3.6 (8.6)	7.2.4	7.3.3	7.5.11	8.5	5.3.2.3
3286	BRANDFÄRLIG VÄTSKA, GIFTIG, FRÅTANDE, N.O.S.	3	FTC	I	3+6.1+8	274	LQ0	E0	P001	MP7	T14	TP2 TP27	L10CH	TU14 TU15 TE21	FL	1 (C/E)			CV13 CV28	S2 S22	368
3286	BRANDFÄRLIG VÄTSKA, GIFTIG, FRÅTANDE, N.O.S.	3	FTC	II	3+6.1+8	274	LQ0	E2	P001 IBC02	MP19	T11	TP2	L4BH	TU15	FL	2 (D/E)			CV13 CV28	S2 S22	368
3287	GIFTIG OORGANISK VÄTSKA, N.O.S.	6.1	T4	I	6.1	274 315	LQ0	E5	P001	MP8 MP17	T14	TP2 TP27	L10CH	TU14 TU15 TE19 TE21	AT	1 (C/E)			CV1 CV13 CV28	S9 S14 S14	66
3287	GIFTIG OORGANISK VÄTSKA, N.O.S.	6.1	T4	II	6.1	274	LQ17	E4	P001 IBC02	MP15	T11	TP2	L4BH	TU15 TE19	AT	2 (D/E)			CV13 CV28	S9 S19	60
3287	GIFTIG OORGANISK VÄTSKA, N.O.S.	6.1	T4	III	6.1	274	LQ7	E1	P001 IBC03 LP01 R001	MP19	T7	TP1 TP28	L4BH	TU15 TE19	AT	2 (E)			CV13 CV28	S9	60
3288	GIFTIG OORGANISKT FAST ÄMNE, N.O.S.	6.1	T5	I	6.1	274	LQ0	E5	P002 IBC07	MP18	T6	TP33	S10AH L10CH	TU14 TU15 TE19 TE21	AT	1 (C/E)	V10 V12		CV1 CV13 CV28	S9 S14 S14	66
3288	GIFTIG OORGANISKT FAST ÄMNE, N.O.S.	6.1	T5	II	6.1	274	LQ18	E4	P002 IBC08	MP10	T3	TP33	SGAH L4BH	TU15 TE19	AT	2 (D/E)	V11		CV13 CV28	S9 S19	60
3288	GIFTIG OORGANISKT FAST ÄMNE, N.O.S.	6.1	T5	III	6.1	274	LQ9	E1	P002 LP02 R001	MP10	T1	TP33	SGAH L4BH	TU15 TE19	AT	2 (E)	V9		CV13 CV28	S9	60
3289	GIFTIG OORGANISK VÄTSKA, FRÅTANDE, N.O.S.	6.1	TC3	I	6.1+8	274 315	LQ0	E5	P001	MP8 MP17	T14	TP2 TP27	L10CH	TU14 TU15 TE19 TE21	AT	1 (C/E)			CV1 CV13 CV28	S9 S14	668
3289	GIFTIG OORGANISK VÄTSKA, FRÅTANDE, N.O.S.	6.1	TC3	II	6.1+8	274	LQ17	E4	P001 IBC02	MP15	T11	TP2	L4BH	TU15 TE19	AT	2 (D/E)			CV13 CV28	S9	68
3290	GIFTIG OORGANISKT FAST ÄMNE, FRÅTANDE, N.O.S.	6.1	TC4	I	6.1+8	274	LQ0	E5	P002 IBC05	MP18	T6	TP33	S10AH L10CH	TU15 TE19	AT	1 (C/E)	V10		CV1 CV13 CV28	S9 S14	668
3290	GIFTIG OORGANISKT FAST ÄMNE, FRÅTANDE, N.O.S.	6.1	TC4	II	6.1+8	274	LQ18	E4	P002 IBC06	MP10	T3	TP33	SGAH L4BH	TU15 TE19	AT	2 (D/E)	V11 V12		CV13 CV28	S9 S19	68
3291	SMITTFÖRANDE AVFALL, OSPECIFICERAT, N.O.S. eller (BIO)MEDICINSKT AVFALL, N.O.S. eller FÖRESKRIFTSENLIGT MEDICINSKT AVFALL, N.O.S.	6.2	I3	II	6.2	565	LQ0	E0	P621 IBC620 LP621	MP6	BK2				AT	2 (-)	V1		CV13 CV25 CV28	S3	606
3291	SMITTFÖRANDE AVFALL, OSPECIFICERAT, N.O.S. eller (BIO)MEDICINSKT AVFALL, N.O.S. eller FÖRESKRIFTSENLIGT MEDICINSKT AVFALL, N.O.S. i kylt flytande kväve	6.2	I3	II	6.2+2.2	565	LQ0	E0	P621 IBC620 LP621	MP6					AT	2 (-)	V1		CV13 CV25 CV28	S3	
3292	BATTERIER SOM INNEHÅLLER NÄTRUM eller CELLER SOM INNEHÅLLER NÄTRUM	4.3	W3	II	4.3	239 295	LQ0	E0	P408						AT	2 (E)	V1		CV23		
3293	HYDRAZINVÄTTENLÖSNING, med högst 37 vikt-% hydrazin.	6.1	T4	III	6.1	566	LQ7	E1	P001 IBC03 LP01 R001	MP19	T4	TP1	L4BH	TU15 TE19	AT	2 (E)			CV13 CV28	S9	60
3294	CYANVÄTE, ALKOHOLLÖSNING, med högst 45% ren syra (HCN).	6.1	TF1	I	6.1+3	610	LQ0	E5	P601	MP8 MP17	T14	TP2	L15DH(+)	TU14 TU15 TE19 TE21	FL	0 (C/D)			CV1 CV13 CV28	S2 S9 S14	663
3295	KOLVÄTEN, FLYTANDE, N.O.S.	3	F1	I	3	649	LQ3	E3	P001	MP7 MP17	T11	TP1 TP8 TP28	L4BN		FL	1 (D/E)			S20	33	
3295	KOLVÄTEN, FLYTANDE, N.O.S. (ångtryck vid 50°C över 110 kPa)	3	F1	II	3	640C 649	LQ4	E2	P001	MP19	T7	TP1 TP8 TP28	L1.5BN		FL	2 (D/E)			S2	33	
3295	KOLVÄTEN, FLYTANDE, N.O.S. (ångtryck vid 50°C högst 110 kPa)	3	F1	II	3	640D 649	LQ4	E2	P001 IBC02 R001	MP19	T7	TP1 TP8 TP28	LGBF		FL	2 (D/E)			S2 S20	33	
3295	KOLVÄTEN, FLYTANDE, N.O.S.	3	F1	III	3		LQ7	E1	P001 IBC03 LP01 R001	MP19	T4	TP1 TP29	LGBF		FL	3 (D/E)			S2	30	

UN-nr	Benämning och beskrivning	Klass	Klassificeringskod	Förpackningsgrupp	Etiketter	Särbestämmelser	Begränsade och reducerade mängder		Förpackning		UN-tankar och bulkcontainrar		ADR-tank		Fordon för tanktransport	Transportkategori (Tunnelrestriktionskod)	Särbestämmelser för transport			Farlighetsnummer	
							(7a)	(7b)	(8)	Förpackningsinstruktioner	Särbestämmelser för samemballering	Instruktioner	Särbestämmelser	Tankkod			Särbestämmelser	Kollin Bulk	Lastning, lossning och hantering		Användning
	3.1.2	2.2	2.2	2.1.1.3	5.2.2	3.3	3.4.6	3.5.1.2	4.1.4	4.1.1.0	4.2.5.2	4.2.5.3	4.3	4.3.5, 6.8.4	9.1.1.2	1.1.3.6 (6.6)	7.2.4	7.3.3	7.5.11	8.5	5.3.2.3
(1)	(2)	(3a)	(3b)	(4)	(5)	(6)	(7a)	(7b)	(8)	(9a)	(10)	(11)	(12)	(13)	(14)	(15)	(16)	(17)	(18)	(19)	(20)
3296	HEPTAFLUORPROPAN (KÖLDMEDIUM R 227)	2	2A		2.2		LQ1	E1	P200	MP9	T50 (M)		PXB(N)(M)	T44 TT9	AT	3 (C/E)			CV9 CV10 CV36		20
3297	ETYLENOXID OCH KLORTETRAFLUORETAN-BLANDNING, med högst 8,8 % etylenoxid.	2	2A		2.2		LQ1	E1	P200	MP9	T50 (M)		PXB(N)(M)	T44 TT9	AT	3 (C/E)			CV9 CV10 CV36		20
3298	ETYLENOXID OCH PENTAFLUORETAN-BLANDNING, med högst 7,9 % etylenoxid.	2	2A		2.2		LQ1	E1	P200	MP9	T50 (M)		PXB(N)(M)	T44 TT9	AT	3 (C/E)			CV9 CV10 CV36		20
3299	ETYLENOXID OCH TETRAFLUORETAN-BLANDNING, med högst 5,6 % etylenoxid.	2	2A		2.2		LQ1	E1	P200	MP9	T50 (M)		PXB(N)(M)	T44 TT9	AT	3 (C/E)			CV9 CV10 CV36		20
3300	ETYLENOXID OCH KOLDIOXIDBLANDNING, med över 87 % etylenoxid.	2	2TF		2.3 +2.1	274	LQ0	E0	P200	MP9	(M)		PXBH(M)	T44 TT9	FL	1 (B/D)			CV9 CV10 CV36	S2 S14	263
3301	FRÅTANDE VÄTSKA, SJÄLVUPPHETTANDE, N.O.S.	8	CS1	I	8+4.2	274	LQ0	E0	P001	MP17			L10BH		AT	1 (E)					84
3301	FRÅTANDE VÄTSKA, SJÄLVUPPHETTANDE, N.O.S.	8	CS1	II	8+4.2	274	LQ22	E2	P001	MP15			L4BN		AT	2 (E)					84
3302	2-DIMETYLAMINOETYLAKRYLAT	6.1	T1	II	6.1		LQ17	E4	P001 IBC02	MP15	T7	TP2	L4BH	TU15 TE19	AT	2 (D/E)			CV13 CV28 S19	S9 S14	60
3303	KOMPRIMERAD GAS, GIFTIG, OXIDERANDE, N.O.S.	2	1TO		2.3 +5.1	274	LQ0	E0	P200	MP9	(M)		CXBH(M)	TU6 T44 TT9	AT	1 (C/D)			CV9 CV10 CV36	S14	265
3304	KOMPRIMERAD GAS, GIFTIG, FRÅTANDE, N.O.S.	2	1TC		2.3 +8	274	LQ0	E0	P200	MP9	(M)		CXBH(M)	TU6 T44 TT9	AT	1 (C/D)			CV9 CV10 CV36	S14	268
3305	KOMPRIMERAD GAS, GIFTIG, BRANDFÄRLIG, FRÅTANDE, N.O.S.	2	1TFC		2.3 +2.1 +8	274	LQ0	E0	P200	MP9	(M)		CXBH(M)	TU6 T44 TT9	FL	1 (B/D)			CV9 CV10 CV36	S2 S14	263
3306	KOMPRIMERAD GAS, GIFTIG, OXIDERANDE, FRÅTANDE, N.O.S.	2	1TOC		2.3 +5.1 +8	274	LQ0	E0	P200	MP9	(M)		CXBH(M)	TU6 T44 TT9	AT	1 (C/D)			CV9 CV10 CV36	S14	265
3307	KONDENSERAD GAS, GIFTIG, OXIDERANDE, N.O.S.	2	2TO		2.3 +5.1	274	LQ0	E0	P200	MP9	(M)		PXBH(M)	TU6 T44 TT9	AT	1 (C/D)			CV9 CV10 CV36	S14	265
3308	KONDENSERAD GAS, GIFTIG, FRÅTANDE, N.O.S.	2	2TC		2.3 +8	274	LQ0	E0	P200	MP9	(M)		PXBH(M)	TU6 T44 TT9	AT	1 (C/D)			CV9 CV10 CV36	S14	268
3309	KONDENSERAD GAS, GIFTIG, BRANDFÄRLIG, FRÅTANDE, N.O.S.	2	2TFC		2.3 +2.1 +8	274	LQ0	E0	P200	MP9	(M)		PXBH(M)	TU6 T44 TT9	FL	1 (B/D)			CV9 CV10 CV36	S2 S14	263
3310	KONDENSERAD GAS, GIFTIG, OXIDERANDE, FRÅTANDE, N.O.S.	2	2TOC		2.3 +5.1 +8	274	LQ0	E0	P200	MP9	(M)		PXBH(M)	TU6 T44 TT9	AT	1 (C/D)			CV9 CV10 CV36	S14	265
3311	GAS, KYLD, FLYTANDE, OXIDERANDE, N.O.S.	2	3O		2.2 +5.1	274	LQ0	E0	P203	MP9	T75	TP5 TP22	RxBN	TU7 TU19 T44 TT9	AT	3 (C/E)	V5		CV9 CV11 CV36	S20	225
3312	GAS, KYLD, FLYTANDE, BRANDFÄRLIG, N.O.S.	2	3F		2.1	274	LQ0	E0	P203	MP9	T75	TP5	RxBN	TU18 T44 TT9	FL	2 (B/D)	V5		CV9 CV11 CV36	S2 S17	223
3313	SJÄLVUPPHETTANDE PIGMENT, ORGANISKA	4.2	S2	II	4.2		LQ0	E2	P002 IBC08	MP14	T3	TP33	SGAV		AT	2 (D/E)	V1				40
3313	SJÄLVUPPHETTANDE PIGMENT, ORGANISKA	4.2	S2	III	4.2		LQ0	E1	P002 IBC08 LP02 R001	MP14	T1	TP33	SGAV		AT	3 (E)	V1				40

UN-nr	Benämning och beskrivning	Klass	Klassificeringskod	Förpackningsgrupp	Etiketter	Särbestämmelser	Begränsade och reducerade mängder		Förpackning		UN-tankar och bulkcontainrar		ADR-tank		Fordon för tanktransport	Transportkategori (Tunnelsestraktionskod)	Särbestämmelser för transport		Farlighetsnummer			
							Förpackningsinstruktioner	Särbestämmelser för samemballering	Instruktioner	Särbestämmelser	Tankkod	Särbestämmelser	Kollin Bulk	Lastning, lossning och hantering			Användning					
(1)	(2)	(3a)	(3b)	(4)	(5)	(6)	(7a)	(7b)	(8)	(9a)	(9b)	(10)	(11)	(12)	(13)	(14)	(15)	(16)	(17)	(18)	(19)	(20)
3312		2.2	2.2	2.1.1.3	5.2.2	3.3	3.4.6	3.5.1.2	4.1.4	4.1.4	4.1.10	4.2.5.2	4.2.5.3	4.3	4.3.5, 6.8.4	9.1.1.2	1.1.3.6 (6.6)	7.2.4	7.3.3	7.5.11	8.5	5.3.2.3
3314	CUJUTIMASSA AV PLASTFORENING, som massa, deg, blad eller i sprutad/pressad form, som avger brandfarliga ångor	9	M3	III	Inga	207 633	LQ27	E1	P002 IBC08 R001	PP14 B3 B6 R001	MP10						3 (D/E)	VV3				90
3315	KEMISKT PROV, GIFTIGT	6.1	T8	I	6.1	250	LQ0	E5	P099	MP8 MP17							1 (C/E)	CV13 CV28	S14	S9 S14		
3316	REAGENSATS eller FÖRSTA FÖRBANDSSATS	9	M11	II	9	251 340	LQ0	E0	P801								2					
3316	REAGENSATS eller FÖRSTA FÖRBANDSSATS	9	M11	III	9	251 340	LQ0	E0	P901								3 (E)					
3317	2-AMINO-4,6-DINITROFENOL, FUKTAD, med minst 20 vikt-% vatten	4.1	D	I	4.1		LQ0	E0	P406	PP26	MP2						1 (B)				S14	
3318	AMMONIAKLÖSNING i vatten, densitet mindre än 0,880 kg/l vid 15°C, med över 50 % ammoniak	2	4TC		2.3+8	23	LQ0	E0	P200	MP9	T50 (M)			PXBH(M)	TA4 TT9	AT	1 (C/D)	CV9 CV10	S14	S14	268	
3319	NITROGLYCERIN, BLANDNING, OKÄNSLIGGJORD, FAST, N.O.S., med mer än 2 vikt-% men högst 10 vikt-% nitroglycerin	4.1	D	II	4.1	272 274	LQ0	E0	P099 IBC99	MP2							2 (B)				S14	
3320	NATRIUMBORHYDRID OCH NATRIUMHYDROXID, LÖSNING, med högst 12 vikt-% natriumborhydrid och högst 40 vikt-% natriumhydroxid	8	C5	II	8		LQ22	E2	P001 IBC02	MP15	T7	TP2	L4BN		AT	2 (E)						80
3320	NATRIUMBORHYDRID OCH NATRIUMHYDROXID, LÖSNING, med högst 12 vikt-% natriumborhydrid och högst 40 vikt-% natriumhydroxid	8	C5	III	8		LQ7	E1	P001 IBC03 LP01 R001	MP19	T4	TP2	L4BN		AT	3 (E)						80
3321	RADIOAKTIVT ÄMNE, LAG SPECIFIK AKTIVITET (LSA-II), ej fissilt eller undantaget fissilt	7			7X	172 317 325 336	LQ0	E0	se 2.2.7 och 4.1.9 och 4.1.9.1.3	se 2.2.7 och 4.1.9 och 4.1.9.1.3	T5	TP4	S2,65AN(+)) L2,65CN(+)	TU36 TM7 TT7	AT	0 (E)	CV33	S6 S11 S13 S21			70	
3322	RADIOAKTIVT ÄMNE, LAG SPECIFIK AKTIVITET (LSA-III), ej fissilt eller undantaget fissilt	7			7X	172 317 325 336	LQ0	E0	se 2.2.7 och 4.1.9 och 4.1.9.1.3	se 2.2.7 och 4.1.9 och 4.1.9.1.3	T5	TP4	S2,65AN(+)) L2,65CN(+)	TU36 TM7 TT7	AT	0 (E)	CV33	S6 S11 S13 S21			70	
3323	RADIOAKTIVT ÄMNE, KOLLI AV TYP C, ej fissilt eller undantaget fissilt	7			7X	172 317	LQ0	E0	se 2.2.7 och 4.1.9 och 4.1.9.1.3	se 2.2.7 och 4.1.9 och 4.1.9.1.3						0 (E)	CV33	S6 S11 S13 S21			70	
3324	RADIOAKTIVT ÄMNE, LAG SPECIFIK AKTIVITET (LSA-II), FISSILT	7			7X +7E	172 326 336	LQ0	E0	se 2.2.7 och 4.1.9 och 4.1.9.1.3	se 2.2.7 och 4.1.9 och 4.1.9.1.3						0 (E)	CV33	S6 S11 S13 S21			70	
3325	RADIOAKTIVT ÄMNE, LAG SPECIFIK AKTIVITET (LSA-III), FISSILT	7			7X +7E	172 326 336	LQ0	E0	se 2.2.7 och 4.1.9 och 4.1.9.1.3	se 2.2.7 och 4.1.9 och 4.1.9.1.3						0 (E)	CV33	S6 S11 S13 S21			70	
3326	RADIOAKTIVT ÄMNE, YTKONTAMINERADE FÖREMÅL (SCO-I eller SCO-II), FISSILT	7			7X +7E	172 336	LQ0	E0	se 2.2.7 och 4.1.9 och 4.1.9.1.3	se 2.2.7 och 4.1.9 och 4.1.9.1.3						0 (E)	CV33	S6 S11 S13 S21			70	
3327	RADIOAKTIVT ÄMNE, KOLLI AV TYP A, FISSILT, ej av speciell beskaffenhet	7			7X +7E	172 326 337	LQ0	E0	se 2.2.7 och 4.1.9 och 4.1.9.1.3	se 2.2.7 och 4.1.9 och 4.1.9.1.3						0 (E)	CV33	S6 S11 S13 S21			70	
3328	RADIOAKTIVT ÄMNE, KOLLI AV TYP B(U), FISSILT	7			7X +7E	172 337	LQ0	E0	se 2.2.7 och 4.1.9 och 4.1.9.1.3	se 2.2.7 och 4.1.9 och 4.1.9.1.3						0 (E)	CV33	S6 S11 S13 S21			70	
3329	RADIOAKTIVT ÄMNE, KOLLI AV TYP B(M), FISSILT	7			7X +7E	172 337	LQ0	E0	se 2.2.7 och 4.1.9 och 4.1.9.1.3	se 2.2.7 och 4.1.9 och 4.1.9.1.3						0 (E)	CV33	S6 S11 S13 S21			70	
3330	RADIOAKTIVT ÄMNE, KOLLI AV TYP C, FISSILT	7			7X +7E	172	LQ0	E0	se 2.2.7 och 4.1.9 och 4.1.9.1.3	se 2.2.7 och 4.1.9 och 4.1.9.1.3						0 (E)	CV33	S6 S11 S13 S21			70	
3331	RADIOAKTIVT ÄMNE, TRANSPORTERAT ENLIGT SÄRSKILD ÖVERENSKOMMELSE, FISSILT	7			7X +7E	172	LQ0	E0	se 2.2.7 och 4.1.9 och 4.1.9.1.3	se 2.2.7 och 4.1.9 och 4.1.9.1.3						0 (E)	CV33	S6 S11 S13 S21			70	
3332	RADIOAKTIVT ÄMNE, KOLLI AV TYP A, SPECIELL BESKAFFENHET, ej fissilt eller undantaget fissilt	7			7X	172	LQ0	E0	se 2.2.7 och 4.1.9 och 4.1.9.1.3	se 2.2.7 och 4.1.9 och 4.1.9.1.3						0 (E)	CV33	S6 S11 S13 S21			70	
3333	RADIOAKTIVT ÄMNE, KOLLI AV TYP A, SPECIELL BESKAFFENHET, FISSILT	7			7X +7E	172 317	LQ0	E0	se 2.2.7 och 4.1.9 och 4.1.9.1.3	se 2.2.7 och 4.1.9 och 4.1.9.1.3						0 (E)	CV33	S6 S11 S13 S21			70	
3334	Vätska som omfattas av luftfartssärbestämmelser, n.o.s.	9	M11		7X +7E	172	LQ0	E0	se 2.2.7 och 4.1.9 och 4.1.9.1.3	se 2.2.7 och 4.1.9 och 4.1.9.1.3						0 (E)	CV33	S6 S11 S13 S21			70	

UN-nr	Benämning och beskrivning	Klass	Klassificeringskod	Förpackningsgrupp	Etiketter	Särbestämmelser	Begränsade och reducerade mängder	Förpackning		UN-tankar och bulkcontainrar		ADR-tank		Fordon för tanktransport	Transportkategori (Tunnelsäkerhetskod)	Särbestämmelser för transport			Farlighetsnummer		
								Förpackningsinstruktioner	Bestämmelser för samemballering	Instruktioner	Särbestämmelser	Tankkod	Särbestämmelser			Kollin Bulk	Lastning, lossning och hantering	Användning			
(1)	(2)	(3a)	(3b)	(4)	(5)	(6)	(7a)	(8)	(9a)	(9b)	(10)	(11)	(12)	(13)	(14)	(15)	(16)	(17)	(18)	(19)	(20)
3335	Fast ämne som omfattas av luftfartsbestämmelser, n.o.s.	9	M11																		
3336	MERKAPTANER, FLYTANDE, BRANDFARLIGA, N.O.S. eller MERKAPTANBlandning, FLYTANDE, BRANDFARLIG, N.O.S.	3	F1	I	3	274	LQ3	E3	P001	MP7 MP17	T11	TP2	L4BN		FL	1 (D/E)			S2 S20		33
3336	MERKAPTANER, FLYTANDE, BRANDFARLIGA, N.O.S. eller MERKAPTANBlandning, FLYTANDE, BRANDFARLIG, N.O.S. (ängtryck vid 50°C över 110 kPa)	3	F1	II	3	274 640C	LQ4	E2	P001	MP19	T7	TP1 TP8 TP28	L1,5BN		FL	2 (D/E)			S2 S20		33
3336	MERKAPTANER, FLYTANDE, BRANDFARLIGA, N.O.S. eller MERKAPTANBlandning, FLYTANDE, BRANDFARLIG, N.O.S. (ängtryck vid 50°C högst 110 kPa)	3	F1	II	3	274 640D	LQ4	E2	P001 IBC02 R001	MP19	T7	TP1 TP8 TP28	LGBF		FL	2 (D/E)			S2 S20		33
3336	MERKAPTANER, FLYTANDE, BRANDFARLIGA, N.O.S. eller MERKAPTANBlandning, FLYTANDE, BRANDFARLIG, N.O.S.	3	F1	III	3	274	LQ7	E1	P001 IBC03 LP01 R001	MP19	T4	TP1 TP29	LGBF		FL	3 (D/E)			S2		30
3337	KÖLDMEDIUM R 404A (pentafluoretan, 1,1,1-trifluoretan och 1,1,1,2-tetrafluoretan, icke-azotrop blandning med ca 44 % pentafluoretan och 52 % 1,1,1-trifluoretan)	2	2A		2,2		LQ1	E1	P200	MP9	T50 (M)		PXB(NM)	TA4 TT9	AT	3 (C/E)			CV9 CV10 CV36		20
3338	KÖLDMEDIUM R 407A (difluoretan, pentafluoretan och 1,1,1,2-tetrafluoretan, icke-azotrop blandning med ca 20 % difluoretan och 40 % pentafluoretan)	2	2A		2,2		LQ1	E1	P200	MP9	T50 (M)		PXB(NM)	TA4 TT9	AT	3 (C/E)			CV9 CV10 CV36		20
3339	KÖLDMEDIUM R 407B (difluoretan, pentafluoretan och 1,1,1,2-tetrafluoretan, icke-azotrop blandning med ca 10 % difluoretan och 70 % pentafluoretan)	2	2A		2,2		LQ1	E1	P200	MP9	T50 (M)		PXB(NM)	TA4 TT9	AT	3 (C/E)			CV9 CV10 CV36		20
3340	KÖLDMEDIUM R 407C (difluoretan, pentafluoretan och 1,1,1,2-tetrafluoretan, icke-azotrop blandning med ca 23 % difluoretan och 25 % pentafluoretan)	2	2A		2,2		LQ1	E1	P200	MP9	T50 (M)		PXB(NM)	TA4 TT9	AT	3 (C/E)			CV9 CV10 CV36		20
3341	TIOUREADIOXID	4,2	S2	II	4,2		LQ0	E2	P002 IBC06	MP14	T3	TP33	SGAV		AT	2 (D/E)	V1 V12				40
3341	TIOUREADIOXID	4,2	S2	III	4,2		LQ0	E1	P002 IBC08 LP02 R001	MP14	T1	TP33	SGAV		AT	3 (E)	V1				40
3342	XANTATER	4,2	S2	II	4,2		LQ0	E2	P002 IBC06	MP14	T3	TP33	SGAV		AT	2 (D/E)	V1 V12				40
3342	XANTATER	4,2	S2	III	4,2		LQ0	E1	P002 IBC08 LP02 R001	MP14	T1	TP33	SGAV		AT	3 (E)	V1				40
3343	NITROGLYCERIN, Blandning, OKÄNSLIGGJORD, FLYTANDE, BRANDFARLIG, N.O.S. med högst 30 vikt-% nitroglycerin	3	D		3	274 278	LQ0	E0	P099	MP2						0 (B)			S2 S14 S14		
3344	PENTAERYTRITOLTETRAMITRAT (PENTAERYTRITOLTETRAMITRAT, PETN), Blandning, OKÄNSLIGGJORD, FAST, N.O.S., med mer än 10 vikt-% men högst 20 vikt-% PETN	4,1	D	II	4,1	272 274	LQ0	E0	P099	MP2						2 (B)					
3345	FENOXIÄTTIKSYRADERIVATPESTICID, FAST, GIFTIG	6,1	T7	I	6,1	61 274 648	LQ0	E5	P002 IBC07	MP18	T6	TP33	S10AH L10CH	TU14, TU15 TE19, TE21	AT	1 (C/E)	V10 V12		CV1 CV13 CV28	S9 S14	66
3345	FENOXIÄTTIKSYRADERIVATPESTICID, FAST, GIFTIG	6,1	T7	II	6,1	61 274 648	LQ18	E4	P002 IBC08	MP10	T3	TP33	SGAH L4BH	TU15 TE19	AT	2 (D/E)	V11		CV13 CV28 S9	S9 S19	60
3345	FENOXIÄTTIKSYRADERIVATPESTICID, FAST, GIFTIG	6,1	T7	III	6,1	61 274 648	LQ9	E1	P002 IBC08 LP02 R001	MP10	T1	TP33	SGAH L4BH	TU15 TE19	AT	2 (E)	VV9		CV13 CV28	S9	60
3346	FENOXIÄTTIKSYRADERIVATPESTICID, FLYTANDE, BRANDFARLIG, GIFTIG, flampunkt under 23 °C	3	FT2	I	3+6,1	61 274	LQ3	E0	P001	MP7 MP17	T14	TP2 TP27	L10CH TE21	TU14, TU15 TE21	FL	1 (C/E)			CV13 CV28 S2 S22		336

UN-nr	Benämning och beskrivning	Klass	Klassificeringskod	Förpackningsgrupp	Etiketter	Särbestämnelser	Begränsade och reducerade mängder		Förpackning			UN-tankar och bulkcontainrar		ADR-tank		Fordon för tanktransport	Transportkategori (Tunnelrestriktionskod)	Särbestämmelser för transport			Farlighetsnummer	
							(7a)	(7b)	(8)	(9a)	(9b)	(10)	(11)	(12)	(13)			(14)	(15)	(16)		(17)
	3.1.2	2.2	(3b)	2.1.1.3	5.2.2	3.3	3.4.6	3.5.1.2	4.1.4	4.1.10	4.2.5.2	4.2.5.3	4.3	4.3.5, 6.8.4	9.1.1.2	1.1.3.6 (6.6)	7.2.4	7.3.3	7.5.11	8.5	5.3.2.3	
(1)	(2)			(4)	(5)	(6)	(7a)	(7b)	(8)	(9a)	(9b)	(10)	(11)	(12)	(13)	(14)	(15)	(16)	(17)	(18)	(19)	(20)
3346	FENOXIÄTTIKSYRADERIVATPESTICID, FLYTANDE, BRANDFARLIG, GIFTIG, flampunkt under 23 °C	3	TF2	II	3+6.1	61 274	LQ4	E2	P001 IBC02 R001	MP19	T11	TP2 TP27	L4BH	TU15	FL	2 (D/E)	CV13 CV28	S2 S22			3.36	
3347	FENOXIÄTTIKSYRADERIVATPESTICID, FLYTANDE, GIFTIG, BRANDFARLIG, med flampunkt över 23 °C	6.1	TF2	I	6.1+3	61 274	LQ0	E5	P001	MP8 MP17	T14	TP2 TP27	L10CH	TU14 TU15 TE19 TE21	FL	1 (C/E)	CV1 CV13 CV28	S2 S9 S14 S14			6.63	
3347	FENOXIÄTTIKSYRADERIVATPESTICID, FLYTANDE, GIFTIG, BRANDFARLIG, med flampunkt över 23 °C	6.1	TF2	II	6.1+3	61 274	LQ17	E4	P001 IBC02	MP15	T11	TP2	L4BH	TU15 TE19	FL	2 (D/E)	CV13 CV28	S2 S9 S19			6.3	
3347	FENOXIÄTTIKSYRADERIVATPESTICID, FLYTANDE, GIFTIG, BRANDFARLIG, med flampunkt över 23 °C	6.1	TF2	III	6.1+3	61 274	LQ7	E1	P001 IBC03 R001	MP19	T7	TP2 TP28	L4BH	TU15 TE19	FL	2 (D/E)	CV13 CV28	S2 S9			6.3	
3348	FENOXIÄTTIKSYRADERIVATPESTICID, FLYTANDE, GIFTIG	6.1	T6	I	6.1	61 274 648	LQ0	E5	P001	MP8 MP17	T14	TP2 TP27	L10CH	TU14 TU15 TE19 TE21	AT	1 (C/E)	CV1 CV13 CV28	S9 S14 S14			6.6	
3348	FENOXIÄTTIKSYRADERIVATPESTICID, FLYTANDE, GIFTIG	6.1	T6	II	6.1	61 274 648	LQ17	E4	P001 IBC02	MP15	T11	TP2 TP27	L4BH	TU15 TE19	AT	2 (D/E)	CV13 CV28	S9 S19			6.0	
3348	FENOXIÄTTIKSYRADERIVATPESTICID, FLYTANDE, GIFTIG	6.1	T6	III	6.1	61 274 648	LQ7	E1	P001 IBC03 LP01 R001	MP19	T7	TP2	L4BH	TU15 TE19	AT	2 (E)	CV13 CV28	S9			6.0	
3349	PYRETROIDPESTICID, FAST, GIFTIG	6.1	T7	I	6.1	61 274 648	LQ0	E5	P002 IBC07	MP18	T6	TP33	S10AH L10CH	TU14 TU15 TE19 TE21	AT	1 (C/E)	CV1 CV13 CV28	S9 S14 S14			6.6	
3349	PYRETROIDPESTICID, FAST, GIFTIG	6.1	T7	II	6.1	61 274 648	LQ18	E4	P002 IBC08	MP10	T3	TP33	SGAH L4BH	TU15 TE19	AT	2 (D/E)	CV13 CV28	S9 S19			6.0	
3349	PYRETROIDPESTICID, FAST, GIFTIG	6.1	T7	III	6.1	61 274 648	LQ9	E1	P002 IBC08 LP02 R001	MP10	T1	TP33	SGAH L4BH	TU15 TE19	AT	2 (E)	CV13 CV28	S9			6.0	
3350	PYRETROIDPESTICID, FLYTANDE, BRANDFARLIG, GIFTIG, flampunkt under 23 °C	3	FT2	I	3+6.1	61 274	LQ3	E0	P001	MP7 MP17	T14	TP2 TP27	L10CH	TU14 TU15 TE21	FL	1 (C/E)	CV13 CV28	S2 S22			3.36	
3350	PYRETROIDPESTICID, FLYTANDE, BRANDFARLIG, GIFTIG, flampunkt under 23 °C	3	FT2	II	3+6.1	61 274	LQ4	E2	P001 IBC02 R001	MP19	T11	TP2 TP27	L4BH	TU15	FL	2 (D/E)	CV13 CV28	S2 S22			3.36	
3351	PYRETROIDPESTICID, FLYTANDE, GIFTIG, BRANDFARLIG, med flampunkt över 23 °C	6.1	TF2	I	6.1+3	61 274	LQ0	E5	P001	MP8 MP17	T14	TP2 TP27	L10CH	TU14 TU15 TE19 TE21	FL	1 (C/E)	CV1 CV13 CV28	S2 S9 S14 S14			6.63	
3351	PYRETROIDPESTICID, FLYTANDE, GIFTIG, BRANDFARLIG, med flampunkt över 23 °C	6.1	TF2	II	6.1+3	61 274	LQ17	E4	P001 IBC02	MP15	T11	TP2	L4BH	TU15 TE19	FL	2 (D/E)	CV13 CV28	S2 S9 S19			6.3	
3351	PYRETROIDPESTICID, FLYTANDE, GIFTIG, BRANDFARLIG, med flampunkt över 23 °C	6.1	TF2	III	6.1+3	61 274	LQ7	E1	P001 IBC03 R001	MP19	T7	TP2 TP28	L4BH	TU15 TE19	FL	2 (D/E)	CV13 CV28	S2 S9			6.3	
3352	PYRETROIDPESTICID, FLYTANDE, GIFTIG	6.1	T6	I	6.1	61 274 648	LQ0	E5	P001	MP8 MP17	T14	TP2 TP27	L10CH	TU14 TU15 TE19 TE21	AT	1 (C/E)	CV1 CV13 CV28	S9 S14 S14			6.6	
3352	PYRETROIDPESTICID, FLYTANDE, GIFTIG	6.1	T6	II	6.1	61 274 648	LQ17	E4	P001 IBC02	MP15	T11	TP2	L4BH	TU15 TE19	AT	2 (D/E)	CV13 CV28	S9			6.0	
3352	PYRETROIDPESTICID, FLYTANDE, GIFTIG	6.1	T6	III	6.1	61 274 648	LQ7	E1	P001 IBC03 LP01 R001	MP19	T7	TP2 TP28	L4BH	TU15 TE19	AT	2 (D/E)	CV13 CV28	S9 S19			6.0	
3352	PYRETROIDPESTICID, FLYTANDE, GIFTIG	6.1	T6	I	6.1	61 274 648	LQ0	E5	P001	MP8 MP17	T14	TP2 TP27	L10CH	TU14 TU15 TE19 TE21	AT	1 (C/E)	CV1 CV13 CV28	S9 S14 S14			6.6	
3352	PYRETROIDPESTICID, FLYTANDE, GIFTIG	6.1	T6	II	6.1	61 274 648	LQ17	E4	P001 IBC02	MP15	T11	TP2	L4BH	TU15 TE19	AT	2 (D/E)	CV13 CV28	S9			6.0	
3352	PYRETROIDPESTICID, FLYTANDE, GIFTIG	6.1	T6	III	6.1	61 274 648	LQ7	E1	P001 IBC03 LP01 R001	MP19	T7	TP2 TP28	L4BH	TU15 TE19	AT	2 (D/E)	CV13 CV28	S9 S19			6.0	
3354	INSEKTIKID, GAS, BRANDFARLIG, N.O.S.	2	2F		2.1	274	LQ0	E0	P200	MP9	(M)		PXB(N)	TA4 TT9	FL	2 (B/D)	CV9 CV10 CV36	S2 S20 CV36			2.3	

UN-nr	Benämning och beskrivning	Klass	Klassificeringskod	Förpackningsgrupp	Etiketter	Särbestämmelser	Begränsade och reducerade mängder		Förpackning		UN-tankar och bulkcontainrar		ADR-tank		Fordon för tanktransport	Transportkategori (Tunnelrestriktionskod)	Särbestämmelser för transport			Farlighetsnummer		
							Förpackningsinstruktioner	Särbestämmelser för samemballering	Instruktioner	Särbestämmelser	Tankkod	Särbestämmelser	Kollin Bulk	Lastning, lossning och hantering			Användning					
(1)	(2)	(3a)	(3b)	(4)	(5)	(6)	(7a)	(7b)	(8)	(9a)	(9b)	(10)	(11)	(12)	(13)	(14)	(15)	(16)	(17)	(18)	(19)	(20)
3.1.2		2.2	2.2	2.1.1.3	5.2.2	3.3	3.4.6	3.5.1.2	4.1.4	4.1.4	4.1.10	4.2.5.2 7.3.2	4.2.5.3	4.3	4.3.5, 6.8.4	9.1.1.2	1.1.3.6 (8.6)	7.2.4	7.3.3	7.5.11	8.5	5.3.2.3
(1)		2	21F		2.3 +2.1	274	LQ0	E0	P200		MP9	(M)		PABH(M)	TU5 TA4 TT9	FL	1 (B/D)			CV9 CV10 CV36 CV24	S2 S14	263
3355	INSEKTICID, GAS, GIFTIG, BRANDFÄRLIG, N.O.S.																					
3356	SYREGENERATOR, KEMISK	5.1	O3	II	5.1	284	LQ0	E0	P500		MP2											
3357	NITROGLYCERIN, BLANDNING, OKÄNSLIGGJORD, FLYTANDE, N.O.S., med högst 30 vikt-% nitroglycerin	3	D	II	3	274 288	LQ0	E0	P099		MP2											
3358	KYLMASKINER innehållande brandfarlig, ej giftig kondenserad gas	2	6F		2.1	291	LQ0	E0	P003	PP32	MP9									CV9	S2	
3359	GASBEHANDLAD ENHET	9	M11			302																
3360	Fiber av vegetabiliskt ursprung, torra	4.1	F1																			
3361	KLORSILANER, GIFTIGA, FRÄTANDE, N.O.S.	6.1	TC1	II	6.1+8	274	LQ0	E4	P010		MP15	T14	TP2 TP7 TP27	L4BH	TU15 TE19	AT	2 (D/E)		CV13 CV28	S9 S19	68	
3362	KLORSILANER, GIFTIGA, FRÄTANDE, BRANDFÄRLIGA, N.O.S.	6.1	TFC	II	6.1+3+8	274	LQ0	E4	P010		MP15	T14	TP2 TP7 TP27	L4BH	TU15 TE19	FL	2 (D/E)		CV13 CV28	S2 S9 S19	638	
3363	Fadigt gods i maskiner eller färdigt gods i utrustning	9	M11																			
3364	TRINITROFENOL (PIKRINSYRA), FUKTAD med minst 10 vikt-% vatten	4.1	D	I	4.1		LQ0	E0	P406	PP24	MP2											
3365	TRINITROKLORENSEN (PIKRYLKLORID), FUKTAD med minst 10 vikt-% vatten	4.1	D	I	4.1		LQ0	E0	P406	PP24	MP2											
3366	TRINITROTOLUEN (TNT, tolyl), FUKTAD med minst 10 vikt-% vatten	4.1	D	I	4.1		LQ0	E0	P406	PP24	MP2											
3367	TRINITROBENSEN, FUKTAD med minst 10 vikt-% vatten	4.1	D	I	4.1		LQ0	E0	P406	PP24	MP2											
3368	TRINITROBENSÖSYRA, FUKTAD med minst 10 vikt-% vatten	4.1	D	I	4.1		LQ0	E0	P406	PP24	MP2											
3369	NATRIUMDINITRO-o-KRESOLAT, FUKTAD med minst 10 vikt-% vatten	4.1	DT	I	4.1+6.1		LQ0	E0	P406	PP24	MP2									CV43 CV28	S14	
3370	UREANITRAT, FUKTAD med minst 10 vikt-% vatten	4.1	D	I	4.1		LQ0	E0	P406	PP78	MP2											
3371	2-METYLBTANAL	3	F1	II	3		LQ4	E2	P001 IBC02 R001		MP19	T4	TP1	LGBF	FL					S2 S20	33	
3373	BIOLOGISKT ÄMNE, KATEGORI B	6.2	I4		6.2	319	LQ0	E0	P650			T1	TP1	L4BH	TU15 TU37 TE19	AT	(-)			S3	606	
3373	BIOLOGISKT ÄMNE, KATEGORI B (animal material)	6.2	I4		6.2	319	LQ0	E0	P650			T1 BK1 BK2	TP1	L4BH	TU15 TU37 TE19	AT	(-)			S3	606	
3374	ACETYLEN, UTAN LÖSNINGSMEDEL	2	2F		2.1		LQ0	E0	P200		MP9									CV9 CV10 CV36 CV24	S2 S20	
3375	AMMONIUMNITRAT, EMULSION eller SUSPENSION eller GEL, flytande, mellanprodukt för tillverkning av sprängämnen	5.1	O1	II	5.1	309	LQ0	E2	P099 IBC99		MP2	T1	TP1 TP9 TP17 TP32	LCGV(+)	TU3 TU12 TU39 TE10 TE23 TA1 TA3	AT	2 (E)		CV24	S9 S23	50	
3375	AMMONIUMNITRAT, EMULSION eller SUSPENSION eller GEL, fast, mellanprodukt för tillverkning av sprängämnen	5.1	O2	II	5.1	309	LQ0	E2	P099 IBC99		MP2	T1	TP1 TP9 TP17 TP32	SGAV(+)	TU3 TU12 TU39 TE10 TE23 TA1 TA3	AT	2 (E)		CV24	S9 S23	50	
3376	4-NITROFENYLHYDRAZIN, med minst 30 vikt-% vatten	4.1	D	I	4.1		LQ0	E0	P406	PP26	MP2								V1		S14	
3377	NATRIUMPERBORATMONOHYDRAT	5.1	O2	III	5.1		LQ12	E1	P002 IBC08 LP02 R001	B3	MP10	T1 BK1 BK2	TP33	SGAV	TU3	AT	3 (E)		VV8	CV24		50
3378	NATRIUMKARBONATPEROXIHYDRAT	5.1	O2	II	5.1		LQ11	E2	P002 IBC08	B4	MP10	T3 BK1 BK2	TP33	SGAV	TU3	AT	2 (E)		VV8	CV24		50

UN-nr	Benämning och beskrivning	Klass	Klassificeringskod	Förpackningsgrupp	Etiketter	Särbestämmelser	Begränsade och reducerade mängder		Förpackning		UN-tankar och bulkcontainrar		ADR-tank		Fordon för tanktransport	Transportkategori (Tunnelsrestriktionskod)	Särbestämmelser för transport			Farlighetsnummer		
							Förpackningsinstruktioner	Särbestämmelser för samemballering	Bestämmelser för samemballering	Instruktioner	Särbestämmelser	Tankkod	Särbestämmelser	Kollin Bulk			Lastning, lossning och hantering	Användning				
(1)	(2)	(3a)	(3b)	(4)	(5)	(6)	(7a)	(7b)	(8)	(9a)	(9b)	(10)	(11)	(12)	(13)	(14)	(15)	(16)	(17)	(18)	(19)	(20)
3378	NATRIUMKARBONATPEROXIDHYDRAT	5.1	O2	III	5.1		LQ12	E1	P002 IBC08 LP02 R001	B3	MP10	T1 BK1 BK2	TP33	SGAV	TU3	AT	3 (E)		VV8	CV24		50
3379	OKÄNSLIGGJORT EXPLOSIVÄMNE, FLYTANDE, N.O.S.	3	D	I	3	274 311	LQ0	E0	P099		MP2						1 (B)				S2 S14	
3380	OKÄNSLIGGJORT EXPLOSIVÄMNE, FAST, N.O.S.	4.1	D	I	4.1	274 311	LQ0	E0	P099		MP2						1 (B)				S14	
3381	GIFTIG VÄTSKA VID INANDNING, N.O.S. med en giftighet vid inandning om högst 200 ml/m ³ och mättad ångkoncentration om minst 500 LC ₅₀	6.1	T1 eller T4	I	6.1	274	LQ0	E5	P601		MP8 MP17	T22	TP2	L10CH	TU14 TU15 TE19 TE21	AT	1 (C/D)			CV1 CV13 CV28	S9 S14	66
3382	GIFTIG VÄTSKA VID INANDNING, N.O.S. med en giftighet vid inandning om högst 1000 ml/m ³ och mättad ångkoncentration om minst 10 LC ₅₀	6.1	T1 eller T4	I	6.1	274	LQ0	E5	P602		MP8 MP17	T20	TP2	L10CH	TU14 TU15 TE19 TE21	AT	1 (C/D)			CV1 CV13 CV28	S9 S14	66
3383	GIFTIG VÄTSKA VID INANDNING, BRANDEFÄRLIG, N.O.S. med en giftighet vid inandning om högst 200 ml/m ³ och mättad ångkoncentration om minst 500 LC ₅₀	6.1	TF1	I	6.1+3	274	LQ0	E5	P601		MP8 MP17	T22	TP2	L10CH	TU14 TU15 TE19 TE21	FL	1 (C/D)			CV1 CV13 CV28	S2 S9 S14	663
3384	GIFTIG VÄTSKA VID INANDNING, BRANDEFÄRLIG, N.O.S. med en giftighet vid inandning om högst 1000 ml/m ³ och mättad ångkoncentration om minst 10 LC ₅₀	6.1	TF1	I	6.1+3	274	LQ0	E5	P602		MP8 MP17	T20	TP2	L10CH	TU14 TU15 TE19 TE21	FL	1 (C/D)			CV1 CV13 CV28	S2 S9 S14	663
3385	GIFTIG VÄTSKA VID INANDNING, VATTENREAKTIV, N.O.S. med en giftighet vid inandning om högst 200 ml/m ³ och mättad ångkoncentration om minst 500 LC ₅₀	6.1	TW1	I	6.1 + 4.3	274	LQ0	E5	P601		MP8 MP17	T22	TP2	L10CH	TU14 TU15 TE19 TE21	AT	1 (C/D)			CV1 CV13 CV28	S9 S14	623
3386	GIFTIG VÄTSKA VID INANDNING, VATTENREAKTIV, N.O.S. med en giftighet vid inandning om högst 1000 ml/m ³ och mättad ångkoncentration om minst 10 LC ₅₀	6.1	TW1	I	6.1 + 4.3	274	LQ0	E5	P602		MP8 MP17	T20	TP2	L10CH	TU14 TU15 TE19 TE21	AT	1 (C/D)			CV1 CV13 CV28	S9 S14	623
3387	GIFTIG VÄTSKA VID INANDNING, OXIDERANDE, N.O.S. med en giftighet vid inandning om högst 200 ml/m ³ och mättad ångkoncentration om minst 500 LC ₅₀	6.1	TO1	I	6.1 + 5.1	274	LQ0	E5	P601		MP8 MP17	T22	TP2	L10CH	TU14 TU15 TE19 TE21	AT	1 (C/D)			CV1 CV13 CV28	S9 S14	665
3388	GIFTIG VÄTSKA VID INANDNING, OXIDERANDE, N.O.S. med en giftighet vid inandning om högst 1000 ml/m ³ och mättad ångkoncentration om minst 10 LC ₅₀	6.1	TO1	I	6.1 + 5.1	274	LQ0	E5	P602		MP8 MP17	T20	TP2	L10CH	TU14 TU15 TE19 TE21	AT	1 (C/D)			CV1 CV13 CV28	S9 S14	665
3389	GIFTIG VÄTSKA VID INANDNING, FRÄTANDE, N.O.S. med en giftighet vid inandning om högst 200 ml/m ³ och mättad ångkoncentration om minst 500 LC ₅₀	6.1	TC1 eller TC3	I	6.1 + 8	274	LQ0	E5	P601		MP8 MP17	T22	TP2	L10CH	TU14 TU15 TE19 TE21	AT	1 (C/D)			CV1 CV13 CV28	S9 S14	668
3390	GIFTIG VÄTSKA VID INANDNING, FRÄTANDE, N.O.S. med en giftighet vid inandning om högst 1000 ml/m ³ och mättad ångkoncentration om minst 10 LC ₅₀	6.1	TC1 eller TC3	I	6.1 + 8	274	LQ0	E5	P602		MP8 MP17	T20	TP2	L10CH	TU14 TU15 TE19 TE21	AT	1 (C/D)			CV1 CV13 CV28	S9 S14	668
3391	PYROFOR TETRALORANISKT AMNE, FAST	4.2	S5	I	4.2	274	LQ0	E0	P404	PP86	MP2	T21	TP7 TP33	L21DH	TU4 TU14 TU22 TC1 TE21 TM1	AT	0 (BE)	V1			S20	43
3392	PYROFOR TETRALORANISKT AMNE, FLYTANDE	4.2	S5	I	4.2	274	LQ0	E0	P400	PP86	MP2	T21	TP2 TP7	L21DH	TU4 TU14 TU22 TC1 TE21 TM1	AT	0 (BE)	V1			S20	333
3393	PYROFOR TETRALORANISKT AMNE, FAST, VATTENREAKTIV	4.2	SW	I	4.2+4.3	274	LQ0	E0	P404	PP86	MP2	T21	TP7 TP33	L21DH	TU4 TU14 TU22 TC1 TE21 TM1	AT	0 (BE)	V1			S20	X432
3394	PYROFOR TETRALORANISKT AMNE, FLYTANDE, VATTENREAKTIV	4.2	SW	I	4.2+4.3	274	LQ0	E0	P400	PP86	MP2	T21	TP2 TP7	L21DH	TU4 TU14 TU22 TC1 TE21 TM1	AT	0 (BE)	V1			S20	X333
3395	VATTENREAKTIV METALLOORGANISKT AMNE, FAST	4.3	W2	I	4.3	274	LQ0	E0	P403		MP2	T9	TP7 TP33	S10AN L10DH	TU4 TU14 TU22 TE21 TM2	AT	1 (BE)	V1	CV23		S20	X423

UN-nr	Benämning och beskrivning	Klassificeringskod	Förpackningsgrupp	Etiketter	Särbestämmelser	Begränsade och reducerade mängder	Förpackning		UN-tankar och bulkcontainrar		ADR-tank		Fordon för tanktransport	Transportkategori (Tunnelrestriktionskod)	Särbestämmelser för transport			Farlighetsnummer		
							Förpackningsinstruktioner	Särbestämmelser för samemballering	Instruktioner	Särbestämmelser	Tankkod	Särbestämmelser			Kollin Bulk	Lastning, lossning och hantering	Användning			
(1)	(2)	(3a)	(4)	(5)	(6)	(7a)	(8)	(9a)	(9b)	(10)	(11)	(12)	(13)	(14)	(15)	(16)	(17)	(18)	(19)	(20)
3.1.2		2.2	2.1.1.3	5.2.2	3.3	3.4.6	3.5.1.2	4.1.4	4.1.10	4.2.5.2	4.2.5.3	4.3	4.3.5, 6.8.4	9.1.1.2	1.1.3.6 (6.6)	7.2.4	7.3.3	7.5.11	8.5	5.3.2.3
3395	VATTENREAKTIVT METALLORGANISKT ÄMNE, FAST	4.3	W2	II	4.3	LQ11	E2	P410 IBC04	MP14	T3	TP33	SGAN L4DH	TU14 TE21 TM2	AT	2 (D/E)	V1		CV23		423
3395	VATTENREAKTIVT METALLORGANISKT ÄMNE, FAST	4.3	W2	III	4.3	LQ12	E1	P410 IBC06	MP14	T1	TP33	SGAN L4DH	TU14 TE21 TM2	AT	3 (E)	V1		CV23		423
3396	VATTENREAKTIVT METALLORGANISKT ÄMNE, FAST, BRANDFÄRLIGT	4.3	WF2	I	4.3+4.1	LQ0	E0	P403	MP2	T9	TP7	S10AN L10DH	TU4 TU14 TU22 TE21 TM2	AT	0 (B/E)	V1		CV23	S20	X423
3396	VATTENREAKTIVT METALLORGANISKT ÄMNE, FAST, BRANDFÄRLIGT	4.3	WF2	II	4.3+4.1	LQ11	E2	P410 IBC04	MP14	T3	TP33	SGAN L4DH	TU14 TE21 TM2	AT	0 (D/E)	V1		CV23		423
3396	VATTENREAKTIVT METALLORGANISKT ÄMNE, FAST, BRANDFÄRLIGT	4.3	WF2	III	4.3+4.1	LQ12	E1	P410 IBC06	MP14	T1	TP33	SGAN L4DH	TU14 TE21 TM2	AT	0 (E)	V1		CV23		423
3397	VATTENREAKTIVT METALLORGANISKT ÄMNE, FAST, SJÄLVUPPHETTANDE	4.3	WS	I	4.3+4.2	LQ0	E0	P403	MP2	T9	TP7	S10AN L10DH	TU14 TE21 TM2	AT	1 (B/E)	V1		CV23	S20	X423
3397	VATTENREAKTIVT METALLORGANISKT ÄMNE, FAST, SJÄLVUPPHETTANDE	4.3	WS	II	4.3+4.2	LQ11	E2	P410 IBC04	MP14	T3	TP33	SGAN L4DH		AT	2 (D/E)	V1		CV23		423
3397	VATTENREAKTIVT METALLORGANISKT ÄMNE, FAST, SJÄLVUPPHETTANDE	4.3	WS	III	4.3+4.2	LQ12	E1	P410 IBC06	MP14	T1	TP33	SGAN L4DH		AT	3 (E)	V1		CV23		423
3398	VATTENREAKTIVT METALLORGANISKT ÄMNE, FLYTANDE	4.3	W1	I	4.3	LQ0	E0	P402	MP2	T13	TP2	L10DH	TU4 TU14 TU22 TE21 TM2	AT	0 (B/E)	V1		CV23	S20	X323
3398	VATTENREAKTIVT METALLORGANISKT ÄMNE, FLYTANDE	4.3	W1	II	4.3	LQ10	E2	P001 IBC01	MP15	T7	TP2	L4DH	TU14 TE21 TM2	AT	0 (D/E)	V1		CV23		323
3398	VATTENREAKTIVT METALLORGANISKT ÄMNE, FLYTANDE	4.3	W1	III	4.3	LQ13	E1	P001 IBC02	MP15	T7	TP2	L4DH	TU14 TE21 TM2	AT	0 (E)	V1		CV23		323
3399	VATTENREAKTIVT METALLORGANISKT ÄMNE, FLYTANDE, BRANDFÄRLIGT	4.3	WF1	I	4.3+3	LQ0	E0	P402	MP2	T13	TP2	L10DH	TU4 TU14 TU22 TE21 TM2	FL	0 (B/E)	V1		CV23	S2 S20	X323
3399	VATTENREAKTIVT METALLORGANISKT ÄMNE, FLYTANDE, BRANDFÄRLIGT	4.3	WF1	II	4.3+3	LQ10	E2	P001 IBC01	MP15	T7	TP2	L4DH	TU4 TU14 TU22 TE21 TM2	FL	0 (D/E)	V1		CV23	S2	323
3399	VATTENREAKTIVT METALLORGANISKT ÄMNE, FLYTANDE, BRANDFÄRLIGT	4.3	WF1	III	4.3+3	LQ13	E1	P001 IBC02 R001	MP15	T7	TP2	L4DH	TU14 TE21 TM2	FL	0 (E)	V1		CV23	S2	323
3400	SJÄLVUPPHETTANDE METALLORGANISKT ÄMNE, FAST	4.2	S5	II	4.2	LQ18	E2	P410 IBC06	MP14	T3	TP33	SGAN L4BN		AT	2 (D/E)	V1				40
3400	SJÄLVUPPHETTANDE METALLORGANISKT ÄMNE, FAST	4.2	S5	III	4.2	LQ11	E1	P002 IBC08	MP14	T1	TP33	SGAN L4BN		AT	3 (E)	V1				40
3401	ALKALIMETALLAMALGAM, FAST	4.3	W2	I	4.3	LQ0	E0	P403	MP2	T9	TP7	L10BN(+)	TU1 TE5 TM2 TT3	AT	1 (B/E)	V1		CV23	S20	X423
3402	AMALGAM AV ALKALISKA JORDARTSMETALLER, FAST	4.3	W2	I	4.3	LQ0	E0	P403	MP2	T9	TP7	L10BN(+)	TU1 TE5 TM2 TT3	AT	1 (B/E)	V1		CV23	S20	X423
3403	KALIUMMETALLEGERINGAR, FASTA	4.3	W2	I	4.3	LQ0	E0	P403	MP2	T9	TP7	L10BN(+)	TU1 TE5 TM2 TT3	AT	1 (B/E)	V1		CV23	S20	X423
3404	KALIUM-NATRIUMLEGERINGAR, FASTA	4.3	W2	I	4.3	LQ0	E0	P403	MP2	T9	TP7	L10BN(+)	TU1 TE5 TM2 TT3	AT	1 (B/E)	V1		CV23	S20	X423
3405	BARIUMKLOROTATLÖSNING	5.1	OT1	II	5.1+6.1	LQ10	E2	P504 IBC02	MP2	T4	TP1	L4BN	TU3	AT	2 (E)			CV24 CV28		56
3405	BARIUMKLOROTATLÖSNING	5.1	OT1	III	5.1+6.1	LQ13	E1	P001 IBC02	MP2	T4	TP1	LGBV	TU3	AT	3 (E)			CV24 CV28		56
3406	BARIUMPERKLOROTATLÖSNING	5.1	OT1	II	5.1+6.1	LQ10	E2	P504 IBC02	MP2	T4	TP1	L4BN	TU3	AT	2 (E)			CV24 CV28		56
3406	BARIUMPERKLOROTATLÖSNING	5.1	OT1	III	5.1+6.1	LQ13	E1	P001 IBC02	MP2	T4	TP1	LGBV	TU3	AT	3 (E)			CV24 CV28		56
3407	KLOROTAT OCH MAGNESIUMKLORID I BLANDNING, LÖSNING	5.1	O1	II	5.1	LQ10	E2	P504 IBC02	MP2	T4	TP1	L4BN	TU3	AT	2 (E)			CV24		50
3407	KLOROTAT OCH MAGNESIUMKLORID I BLANDNING, LÖSNING	5.1	O1	III	5.1	LQ13	E1	P504 IBC02	MP2	T4	TP1	LGBV	TU3	AT	3 (E)			CV24		50

UN-nr	Benämning och beskrivning	Klass	Klassificeringskod	Förpackningsgrupp	Etiketter	Särbestämmelser	Begränsade reducerade mängder		Förpackning			UN-tankar och bulkcontainrar		ADR-tank		Fordon för tanktransport	Transportkategori (Tunnelsestraktionskod)	Särbestämmelser för transport			Farlighetsnummer	
							(7a)	(7b)	Förpackningsinstruktioner	Särbestämmelser för samemballering	Instruktioner	Särbestämmelser	Tankkod	Särbestämmelser	Kollin Bulk			Lastning, lossning och hantering	Användning			
(1)	(2)	(3a)	(3b)	(4)	(5)	(6)	(7a)	(7b)	(8)	(9a)	(9b)	(10)	(11)	(12)	(13)	(14)	(15)	(16)	(17)	(18)	(19)	(20)
	3.1.2	2.2	2.2	2.1.1.3	5.2.2	3.3	3.4.6	3.5.1.2	4.1.4	4.1.4	4.1.10	4.2.5.2	4.2.5.3	4.3	4.3.5, 6.8.4	9.1.1.2	1.1.3.6 (6.6)	7.2.4	7.3.3	7.5.11	8.5	5.3.2.3
3408	BLYPERKLORATLÖSNING	5.1	OT1	II	5.1+6.1		LQ10	E2	P804 IBC02		MP2	T4	TP1	L4BN	TU3	AT	2		CV24 CV28			56
3408	BLYPERKLORATLÖSNING	5.1	OT1	III	5.1+6.1		LQ13	E1	P001 IBC02		MP2	T4	TP1	LGBV	TU3	AT	3		CV24 CV28			56
3409	KLORNITROBENSENER, FLYTANDE	6.1	T1	II	6.1	279	LQ17	E4	P001 IBC02		MP15	T7	TP2	L4BH	TU15 TE19	AT	2		CV13 CV28	S9 S19		60
3410	4-KLOR- <i>o</i> -TOLUIDINHYDROKLORID, LÖSNING	6.1	T1	III	6.1		LQ7	E1	P001 IBC03 R001		MP19	T4	TP1	L4BH	TU15 TE19	AT	2		CV13 CV28	S9		60
3411	beta-NAFTYLAMIN, LÖSNING	6.1	T1	II	6.1		LQ17	E4	P001 IBC02		MP15	T7	TP2	L4BH	TU15 TE19	AT	2		CV13 CV28	S9 S19		60
3411	beta-NAFTYLAMIN, LÖSNING	6.1	T1	III	6.1		LQ7	E1	P001 IBC02		MP19	T7	TP2	L4BH	TU15 TE19	AT	2		CV13 CV28	S9		60
3412	MYRSYRA med minst 10 vikt-% och högst 85 vikt-% syra	8	C3	II	8		LQ22	E2	P001 IBC02		MP15	T7	TP2	L4BN		AT	2					80
3412	MYRSYRA med minst 5 vikt-% men under 10 vikt-% syra	8	C3	III	8		LQ7	E1	P001 IBC03 LP01 R001		MP19	T4	TP1	L4BN		AT	3					80
3413	KALIUMCYANID, LÖSNING	6.1	T4	I	6.1		LQ0	E5	P001		MP8 MP17	T14	TP2	L10CH	TU14 TU15 TE19 TE21	AT	1		CV1 CV13 CV28	S9 S14		66
3413	KALIUMCYANID, LÖSNING	6.1	T4	II	6.1		LQ17	E4	P001 IBC02		MP15	T11	TP2	L4BH	TU15 TE19	AT	2		CV13 CV28	S9		60
3413	KALIUMCYANID, LÖSNING	6.1	T4	III	6.1		LQ7	E1	IBC03 LP01 R001		MP19	T7	TP2 TP28	L4BH	TU15 TE19	AT	2		CV13 CV28	S9		60
3414	NATRIUMCYANID, LÖSNING	6.1	T4	I	6.1		LQ0	E5	P001		MP8 MP17	T14	TP2	L10CH	TU14 TU15 TE19 TE21	AT	1		CV1 CV13 CV28	S9 S14		66
3414	NATRIUMCYANID, LÖSNING	6.1	T4	II	6.1		LQ17	E4	P001 IBC02		MP15	T11	TP2	L4BH	TU15 TE19	AT	2		CV13 CV28	S9		60
3414	NATRIUMCYANID, LÖSNING	6.1	T4	III	6.1		LQ7	E1	IBC03 LP01 R001		MP19	T7	TP2 TP28	L4BH	TU15 TE19	AT	2		CV13 CV28	S9		60
3415	NATRIUMFLUORID, LÖSNING	6.1	T4	III	6.1		LQ7	E1	P001 IBC03 LP01 R001		MP19	T4	TP1	L4BH	TU15 TE19	AT	2		CV13 CV28	S9		60
3416	KLORACETOFENON, FLYTANDE	6.1	T1	II	6.1		LQ17	E4	P001 IBC02		MP15	T7	TP2	L4BH	TU15 TE19	AT	2		CV13 CV28	S9		60
3417	XYLILBROMID, FAST	6.1	T2	II	6.1		LQ18	E4	P002 IBC08	B4	MP10	T3	TP33	SGAH L4BH	TU15 TE19	AT	2	V11	CV13 CV28	S9 S19		60
3418	2,4-DIAMINOTOLUEN, LÖSNING	6.1	T1	III	6.1		LQ7	E1	P001 IBC03 LP01 R001		MP19	T4	TP1	L4BH	TU15 TE19	AT	2		CV13 CV28	S9		60
3419	BORTRIFLUORID-ÄTTIKSYRAKOMPLEX, FAST	8	C4	II	8		LQ23	E2	P002 IBC08	B4	MP10	T3	TP33	SGAN L4BN		AT	2	V11				80
3420	BORTRIFLUORID-PROPIONSRYRAKOMPLEX, FAST	8	C4	II	8		LQ23	E2	P002 IBC08	B4	MP10	T3	TP33	SGAN L4BN		AT	2	V11				80
3421	KALIUMVÄTEFLUORID, LÖSNING	8	CT1	II	8+6.1		LQ22	E2	P001 IBC02		MP15	T7	TP2	L4DH	TU14 TE21	AT	2		CV13 CV28	S9		86
3421	KALIUMVÄTEFLUORID, LÖSNING	8	CT1	III	8+6.1		LQ7	E1	P001 IBC03 R001		MP19	T4	TP1	L4DH	TU14 TE21	AT	3		CV13 CV28	S9		86

UN-nr	Benämning och beskrivning	Klass	Klassificeringskod	Förpackningsgrupp	Etiketter	Särbestämmelser	Begränsade och reducerade mängder		Förpackning			UN-tankar och bulkcontainrar		ADR-tank		Fordon för tanktransport	Transportkategori (Tunnelrestriktionskod)	Särbestämmelser för transport			Farlighetsnummer	
							(7a)	(7b)	(8)	Förpackningsinstruktioner	Särbestämmelser för samemballering	Instruktioner	Särbestämmelser	Tankkod	Särbestämmelser			Kollin Bulk	Lastning, lossning och hantering	Användning		
	3.1.2	2.2	2.2	2.1.1.3	5.2.2	3.3	3.4.6	3.5.1.2	4.1.4	4.1.4	4.1.10	4.2.5.2	4.2.5.3	4.3	4.3.5, 6.8.4	9.1.1.2	1.1.3.6 (6.6)	7.2.4	7.3.3	7.5.11	8.5	5.3.2.3
(1)	(2)	(3a)	(3b)	(4)	(5)	(6)	(7a)	(7b)	(8)	(9a)	(9b)	(10)	(11)	(12)	(13)	(14)	(15)	(16)	(17)	(18)	(19)	(20)
3422	KALUMFLUORID, LÖSNING	6.1	T4	III	6.1		LQ7	E1	P001 IBC03 LP01 R001	B4	MP19	T4	TP1	L4BH	TU15 TE19	AT	2 (E)			CV13 CV28	S9	60
3423	TETRAMETYLAMMONIUMHYDROXID, FAST	8	C8	II	8		LQ24	E2	P002 IBC08	B4	MP10	T3	TP33	SGAN L4BN		AT	2 (E)	V11				80
3424	AMMONIUMDINITRO- <i>o</i> -KRESOLAT, LÖSNING	6.1	T1	II	6.1		LQ17	E4	P001 IBC02		MP15	T7	TP2	L4BH	TU15 TE19	AT	2 (D/E)			CV13 CV28	S9 S19	60
3424	AMMONIUMDINITRO- <i>o</i> -KRESOLAT, LÖSNING	6.1	T1	III	6.1		LQ7	E1	P001 IBC02		MP19	T7	TP2	L4BH	TU15 TE19	AT	2 (E)			CV13 CV28	S9	60
3425	BROMÄTTIKSYRA, FAST	8	C4	II	8		LQ23	E2	P002 IBC08	B4	MP10	T3	TP33	SGAN L4BN		AT	2 (E)	V11				80
3426	AKRYLAMID, LÖSNING	6.1	T1	III	6.1		LQ7	E1	P001 IBC03 LP01 R001		MP19	T4	TP1	L4BH	TU15 TE19	AT	2 (E)			CV13 CV28	S9	60
3427	KLORBENSYLKLORIDER, FASTA	6.1	T2	III	6.1		LQ9	E1	P002 IBC08	B3	MP10	T1	TP33	SGAH L4BH	TU15 TE19	AT	2 (E)		VV9	CV13 CV28	S9	60
3428	3-KLOR-4-METYLFENYLISOCYANAT, FAST	6.1	T2	II	6.1		LQ18	E4	P002 IBC08	B4	MP10	T3	TP33	SGAH L4BH	TU15 TE19	AT	2 (D/E)	V11		CV13 CV28	S9 S19	60
3429	KLORTOLIDINER, FLYTANDE	6.1	T1	III	6.1		LQ7	E1	P001 IBC03 LP01 R001		MP19	T4	TP1	L4BH	TU15 TE19	AT	2 (E)			CV13 CV28	S9	60
3430	XYLENOLER, FLYTANDE	6.1	T1	II	6.1		LQ17	E4	P001 IBC02		MP15	T7	TP2	L4BH	TU15 TE19	AT	2 (D/E)			CV13 CV28	S9 S19	60
3431	NITROBENSOTRIFLUORIDER, FASTA	6.1	T2	II	6.1		LQ18	E4	P002 IBC08	B4	MP10	T3	TP33	SGAH L4BH	TU15 TE19	AT	2 (D/E)	V11		CV13 CV28	S9 S19	60
3432	POLYKLORERADE BIFENYLER, FASTA	9	M2	II	9	305	LQ25	E2	P906 IBC08	B4	MP10	T3	TP33	S4AH L4BH	TU15	AT	0 (D/E)	V11	VV15	CV1 CV13 CV28	S19 S19	90
3434	NITROKRESOLER, FLYTANDE	6.1	T1	III	6.1		LQ7	E1	P001 IBC03 LP01 R001		MP19	T4	TP1	L4BH	TU15 TE19	AT	2 (E)			CV13 CV28	S9	60
3436	HEXAFLUORACETONHYDRAT, FAST	6.1	T2	II	6.1		LQ18	E4	P002 IBC08	B4	MP10	T3	TP33	SGAH L4BH	TU15 TE19	AT	2 (D/E)	V11		CV13 CV28	S9 S19	60
3437	KLORKRESOLER, FASTA	6.1	T2	II	6.1		LQ18	E4	P002 IBC08	B4	MP10	T3	TP33	SGAH L4BH	TU15 TE19	AT	2 (D/E)	V11		CV13 CV28	S9 S19	60
3438	alpha-METYLBENSYLALKOHOL, FAST	6.1	T2	III	6.1		LQ9	E1	P002 IBC08 LP02 R001	B3	MP10	T1	TP33	SGAH L4BH	TU15 TE19	AT	2 (E)		VV9	CV13 CV28	S9	60
3439	NITRILER, FASTA, GIFTIGA, N.O.S.	6.1	T2	I	6.1	274	LQ0	E5	P002 IBC07		MP18	T6	TP33	S10AH L10CH	TU14 TU15 TE19 TE21	AT	1 (C/E)	V10 V12		CV1 CV13 CV28	S9 S14	66
3439	NITRILER, FASTA, GIFTIGA, N.O.S.	6.1	T2	II	6.1	274	LQ18	E4	P002 IBC08	B4	MP10	T3	TP33	SGAH L4BH	TU15 TE19	AT	2 (D/E)	V11		CV13 CV28	S9 S19	60
3439	NITRILER, FASTA, GIFTIGA, N.O.S.	6.1	T2	III	6.1	274	LQ9	E1	P002 IBC08 LP02 R001	B3	MP10	T1	TP33	SGAH L4BH	TU15 TE19	AT	2 (E)		VV9	CV13 CV28	S9	60
3440	SELENFÖRENING, FLYTANDE, N.O.S.	6.1	T4	I	6.1	274 563	LQ0	E5	P001		MP8 MP17	T14	TP2 TP27	L10CH	TU14 TU15 TE19 TE21	AT	1 (C/E)		CV1 CV13 CV28	S9 S14	66	
3440	SELENFÖRENING, FLYTANDE, N.O.S.	6.1	T4	II	6.1	274 563	LQ17	E4	P001 IBC02		MP15	T11	TP2 TP27	L4BH	TU15 TE19	AT	2 (D/E)			CV13 CV28	S9 S19	60

UN-nr	Benämning och beskrivning	Klass	Klassificeringskod	Förpackningsgrupp	Etiketter	Särbestämmelser	Begränsade reducerade mängder		Förpackning		UN-tankar och bulkcontainrar		ADR-tank		Fordon för tanktransport	Transportkategori (Tunnelrestriktionskod)	Särbestämmelser för transport			Farlighetsnummer		
							(7a)	(7b)	(8)	(9a)	(9b)	(10)	(11)	(12)			(13)	(14)	(15)		(16)	(17)
	3.1.2	2.2	2.2	2.1.1.3	5.2.2	3.3	3.46	3.5.1.2	4.1.4	4.1.10	4.2.2.2 7.3.2	4.2.5.3	4.3	4.3.5, 6.8.4	9.1.1.2	1.1.3.6 (8.6)	7.2.4	7.3.3	7.5.11	8.5	5.3.2.3	
(1)	(2)	(3a)	(3b)	(4)	(5)	(6)	(7a)	(7b)	(8)	(9a)	(9b)	(10)	(11)	(12)	(13)	(14)	(15)	(16)	(17)	(18)	(19)	(20)
3440	SELENFÖRENING, FLYTANDE, N.O.S.	6.1	T4	III	6.1	274 563	LQ7	E1	P001 IBC03 R001	MP19	T7	TP1 TP28	L4BH	TU15 TE19	AT	2 (E)			CV13 CV28	S9	60	
3441	DINITROKLOBENSENER, FASTA	6.1	T2	II	6.1	279	LQ18	E4	P002 IBC08	MP10	T3	TP33	SGAH L4BH	TU15 TE19	AT	2 (D/E)	V11		CV13 CV28	S9	60	
3442	DIKLOANILINER, FASTA	6.1	T2	II	6.1	279	LQ18	E4	P002 IBC08	MP10	T3	TP33	SGAH L4BH	TU15 TE19	AT	2 (D/E)	V11		CV13 CV28	S9	60	
3443	DINITROBENSENER, FASTA	6.1	T2	II	6.1		LQ18	E4	P002 IBC08	MP10	T3	TP33	SGAH L4BH	TU15 TE19	AT	2 (D/E)	V11		CV13 CV28	S9	60	
3444	NIKOTINHYDROKLORID, FAST	6.1	T2	II	6.1	43	LQ18	E4	P002 IBC08	MP10	T3	TP33	SGAH L4BH	TU15 TE19	AT	2 (D/E)	V11		CV13 CV28	S9	60	
3445	NIKOTINSULFAT, FAST	6.1	T2	II	6.1		LQ18	E4	P002 IBC08	MP10	T3	TP33	SGAH	TU15 TE19	AT	2 (D/E)	V11		CV13 CV28	S9	60	
3446	NITROTOLUENER, FASTA	6.1	T2	II	6.1		LQ18	E4	P002 IBC08	MP10	T3	TP33	SGAH L4BH	TU15 TE19	AT	2 (D/E)	V11		CV13 CV28	S9	60	
3447	NITROXYLENER, FASTA	6.1	T2	II	6.1		LQ18	E4	P002 IBC08	MP10	T3	TP33	SGAH L4BH	TU15 TE19	AT	2 (D/E)	V11		CV13 CV28	S9	60	
3448	TARGASÄMNE, FAST, N.O.S.	6.1	T2	I	6.1	274	LQ0	E5	P002	MP18	T6	TP33	S10AH L10CH	TU14 TU15 TE19 TE21	AT	1 (C/E)			CV1 CV13 CV28	S9 S14	66	
3448	TARGASÄMNE, FAST, N.O.S.	6.1	T2	II	6.1	274	LQ18	E4	P002 IBC08	MP10	T3	TP33	SGAH L4BH	TU15 TE19	AT	2 (D/E)	V11		CV13 CV28	S9	60	
3449	BROMBENSILCYANIDER, FASTA	6.1	T2	I	6.1	138	LQ0	E5	P002	MP18	T6	TP33	S10AH L10CH	TU15 TE19	AT	1 (C/E)			CV1 CV13 CV28	S9 S14	66	
3450	DIFENYLKLORARSIN, FAST	6.1	T3	I	6.1		LQ0	E5	P002 IBC07	MP18	T6	TP33	S10AH L10CH	TU15 TE19	AT	1 (C/E)	V10 V12		CV1 CV13 CV28	S9 S14	66	
3451	TOLUIDINER, FASTA	6.1	T2	II	6.1	279	LQ18	E4	P002 IBC08	MP10	T3	TP33	SGAH L4BH	TU15 TE19	AT	2 (D/E)	V11		CV13 CV28	S9	60	
3452	XYLIDINER, FASTA	6.1	T2	II	6.1		LQ18	E4	P002 IBC08	MP10	T3	TP33	SGAH L4BH	TU15 TE19	AT	2 (D/E)	V11		CV13 CV28	S9	60	
3453	FOSFORSYRA, FAST	8	C2	III	8		LQ24	E1	P002 IBC08 LP02	MP10	T1	TP33	SGAV L4BN		AT	3 (E)		VV9			80	
3454	DINITROTOLUENER, FASTA	6.1	T2	II	6.1		LQ18	E4	P002 IBC08	MP10	T3	TP33	SGAH L4BH	TU15 TE19	AT	2 (D/E)	V11		CV13 CV28	S9	60	
3455	KRESOLER, FASTA	6.1	TC2	II	6.1	-8	LQ18	E4	P002 IBC08	MP10	T3	TP33	SGAH L4BH	TU15 TE19	AT	2 (D/E)	V11		CV13 CV28	S9	68	
3456	NITROSYLSÄVELSYRA, FAST	8	C2	II	8		LQ23	E2	P002 IBC08	MP10	T3	TP33	SGAN L4BN		AT	2 (E)					X80	
3457	KLORNITROTOLUENER, FASTA	6.1	T2	III	6.1		LQ9	E1	P002 IBC08 LP02	MP10	T1	TP33	SGAH L4BH	TU15 TE19	AT	2 (E)		VV9	CV13 CV28	S9	60	
3458	NITROANISOLER, FASTA	6.1	T2	III	6.1	279	LQ9	E1	P002 IBC08 LP02 R001	MP10	T1	TP33	SGAH L4BH	TU15 TE19	AT	2 (E)		VV9	CV13 CV28	S9	60	
3459	BROMNITROBENSENER, FASTA	6.1	T2	III	6.1		LQ9	E1	P002 IBC08 LP02 R001	MP10	T1	TP33	SGAH L4BH	TU15 TE19	AT	2 (E)		VV9	CV13 CV28	S9	60	
3460	N-ETYL-BENSYL-TOLUIDINER, FASTA	6.1	T2	III	6.1		LQ9	E1	P002 IBC08 LP02 R001	MP10	T1	TP33	SGAH L4BH	TU15 TE19	AT	2 (E)		VV9	CV13 CV28	S9	60	

UN-nr	Benämning och beskrivning	Klass	Klassificeringskod	Förpackningsgrupp	Etiketter	Särbestäm- melser	Begränsade och reducerade mängder		Förpackning			UN-tankar och bulkcontainrar		ADR-tank		Fordon för tank- transport	Transport- kategori (Tunnel- restrik- tionskod)	Särbestäm- melser för transport			Farlighets- nummer	
							(7a)	(7b)	(8)	Förpack- nings- instruk- tioner	Särbe- stäm- melser för sam- emballering	Instruk- tioner	Särbe- stäm- melser	Tankkod	Särbestäm- melser			Kollin Bulk	Lastning, lossning och han- tering	Använd- ning		
	3.1.2	2.2	2.2	2.1.1.3	5.2.2	3.3	3.4.6	3.5.1.2	4.1.4	4.1.4	4.1.10	4.2.5.2	4.2.5.3	4.3	4.3.5, 6.8.4	9.1.1.2	1.1.3.6 (8.6)	7.5.11	7.3.3	7.5.11	8.5	5.3.2.3
(1)	(2)	(3a)	(3b)	(4)	(5)	(6)	(7a)	(7b)	(8)	(9a)	(9b)	(10)	(11)	(12)	(13)	(14)	(15)	(16)	(17)	(18)	(19)	(20)
3462	TOXINER, UTVUNNA FRÅN LEVANDE MATERIAL, FASTA, N.O.S.	6.1	T2	I	6.1	210 274	LQ0	E5	P002 IBC07	MP18	TP33	S10AH L10CH	TU15 TE19	AT	V10 V12	1 (C/E)	CV1 CV13 CV28	S9 S14				66
3462	TOXINER, UTVUNNA FRÅN LEVANDE MATERIAL, FASTA, N.O.S.	6.1	T2	II	6.1	210 274	LQ18	E4	P002 IBC08	MP10	TP33	SGAH L4BH	TU15 TE19	AT	V11	2 (D/E)	CV13 CV28	S9				60
3462	TOXINER, UTVUNNA FRÅN LEVANDE MATERIAL, FASTA, N.O.S.	6.1	T2	III	6.1	210 274	LQ9	E1	P002 IBC08 R001	MP10	TP33	SGAH L4BH	TU15 TE19	AT	VV9	2 (E)	CV13 CV28	S9				60
3463	PROPIONSYRA med minst 90 vikt-% syra	8	CF1	II	8+3		LQ22	E2	P001 IBC02	MP15	TP2	L4BN	FL		2 (D/E)			S2				83
3464	ORGANISK FOSFORFÖRENING, FAST, GIFTIG, N.O.S.	6.1	T2	I	6.1	43 274	LQ0	E5	P002 IBC07	MP18	TP33	S10AH L10CH	TU14 TU15 TE19 TE21	AT	V10 V12	1 (C/E)	CV1 CV13 CV28	S9 S14				66
3464	ORGANISK FOSFORFÖRENING, FAST, GIFTIG, N.O.S.	6.1	T2	II	6.1	43 274	LQ18	E4	P002 IBC08	MP10	TP33	SGAH L4BH	TU15 TE19	AT	V11	2 (D/E)	CV13 CV28	S9				60
3464	ORGANISK FOSFORFÖRENING, FAST, GIFTIG, N.O.S.	6.1	T2	III	6.1	43 274	LQ9	E1	P002 IBC08 LP02 R001	MP10	TP33	SGAH L4BH	TU15 TE19	AT	VV9	2 (E)	CV13 CV28	S9				60
3465	ORGANISK ARSENIKFÖRENING, FAST, N.O.S.	6.1	T3	I	6.1	274	LQ0	E5	P002 IBC07	MP18	TP33	S10AH L10CH	TU14 TU15 TE19 TE21	AT	V10 V12	1 (C/E)	CV1 CV13 CV28	S9 S14				66
3465	ORGANISK ARSENIKFÖRENING, FAST, N.O.S.	6.1	T3	II	6.1	274	LQ18	E4	P002 IBC08	MP10	TP33	SGAH L4BH	TU15 TE19	AT	V11	2 (D/E)	CV13 CV28	S9				60
3465	ORGANISK ARSENIKFÖRENING, FAST, N.O.S.	6.1	T3	III	6.1	274	LQ9	E1	P002 IBC08 LP02 R001	MP10	TP33	SGAH L4BH	TU15 TE19	AT	VV9	2 (E)	CV13 CV28	S9				60
3466	METALLKARBONYLER, FASTA, N.O.S.	6.1	T3	I	6.1	274 562	LQ0	E5	P002 IBC07	MP18	TP33	S10AH L10CH	TU14 TU15 TE19 TE21	AT	V10 V12	1 (C/E)	CV1 CV13 CV28	S9 S14				66
3466	METALLKARBONYLER, FASTA, N.O.S.	6.1	T3	II	6.1	274 562	LQ18	E4	P002 IBC08	MP10	TP33	SGAH L4BH	TU15 TE19	AT	V11	2 (D/E)	CV13 CV28	S9				60
3466	METALLKARBONYLER, FASTA, N.O.S.	6.1	T3	III	6.1	274 562	LQ9	E1	P002 IBC08 LP02 R001	MP10	TP33	SGAH L4BH	TU15 TE19	AT	VV9	2 (E)	CV13 CV28	S9				60
3467	METALLOORGANISK FÖRENING, FAST, GIFTIG, N.O.S.	6.1	T3	I	6.1	274 562	LQ0	E5	P002 IBC07	MP18	TP33	S10AH L10CH	TU14 TU15 TE19 TE21	AT	V10 V12	1 (C/E)	CV1 CV13 CV28	S9 S14				66
3467	METALLOORGANISK FÖRENING, FAST, GIFTIG, N.O.S.	6.1	T3	II	6.1	274 562	LQ18	E4	P002 IBC08	MP10	TP33	SGAH L4BH	TU15 TE19	AT	V11	2 (D/E)	CV13 CV28	S9				60
3467	METALLOORGANISK FÖRENING, FAST, GIFTIG, N.O.S.	6.1	T3	III	6.1	274 562	LQ9	E1	P002 IBC08 LP02 R001	MP10	TP33	SGAH L4BH	TU15 TE19	AT	VV9	2 (E)	CV13 CV28	S9				60
3468	VÄTE I ETT METALLHYDRIDLAGRINGSYSTEM eller VÄTE I ETT METALLHYDRIDLAGRINGSYSTEM I UTTRUSTNING eller VÄTE I ETT METALLHYDRIDLAGRINGSYSTEM FÖRPACKADE MED UTTRUSTNING	2	1F		2.1	321	LQ0	E0	P099	MP9					2 (D)	CV9 CV10 CV36	S2 S20					
3469	FÄRG, BRANDFÄRLIG, FRÅTÄNDE (inkl färg, lack, emallack, bets, shellack, färmassa, polermedel, flyvande spackel och flyvande lackgrund) eller FÄRGRELATERAT MATERIAL, BRANDFÄRLIGT, FRÅTÄNDE (inkl färgförtunning och -lösningsmedel)	3	FC	I	3+8	163	LQ3	E0	P001	MP7 MP17	TP2 TP27	TU14 TE21	FL		1 (C/E)		S2 S20					338

UN-nr	Benämning och beskrivning	Klass	Klassificeringskod	Förpackningsgrupp	Etiketter	Särbestäm- melser	Begränsade och reducerade mängder		Förpackning		UN-tankar och bulkcontainrar		ADR-tank		Fordon för tank- transport	Transport- kategori (Tunnel- restrik- tionskod)	Särbestämmelser för transport			Farlighets- nummer		
							(7a)	(7b)	Förpack- nings- instruk- tioner	Bestäm- melser för sam- emballer- ning	Instruk- tioner	Särbe- stäm- melser	Tankkod	Särbestäm- melser			Kollin Bulk	Lastning, lossning och han- tering	Använd- ning			
3.1.2		2.2	(3b)	2.1.1.3	5.2.2	3.3	3.4.6	3.5.1.2	4.1.4	4.1.1.4	4.1.1.0	4.2.5.2	4.2.5.3	4.3	4.3.5, 6.8.4	9.1.1.2	1.1.3.6 (8.6)	7.2.4	7.3.3	7.5.11	8.5	5.3.2.3
(1)	(2)			(4)	(5)	(6)	(7a)	(7b)	(8)	(9a)	(9b)	(10)	(11)	(12)	(13)	(14)	(15)	(16)	(17)	(18)	(19)	(20)
3469	FÄRG, BRANDFÄRLIG, FRÅTANDE (inkl färg, lack, emalllack, bets, shellack, färg, polermedel, flytande spackel och flytande lackgrund) eller FÄRGRELATERAT MATERIAL, BRANDFÄRLIGT, FRÅTANDE (inkl färgförtunnning och -lösningsmedel)	3	FC	II	3+8	163	LQ4	E2	P001 IBC02	MP19	T7	TP2 TP8 TP28	L4BH		FL	2 (D/E)					S2 S20	338
3469	FÄRG, BRANDFÄRLIG, FRÅTANDE (inkl färg, lack, emalllack, bets, shellack, färg, polermedel, flytande spackel och flytande lackgrund) eller FÄRGRELATERAT MATERIAL, BRANDFÄRLIGT, FRÅTANDE (inkl färgförtunnning och -lösningsmedel)	3	FC	III	3+8	163	LQ7	E1	P001 IBC03 R001	MP19	T4	TP1 TP29	L4BN		FL	3 (D/E)					S2	38
3470	FÄRG, FRÅTANDE, BRANDFÄRLIG (inkl färg, lack, emalllack, bets, shellack, färg, polermedel, flytande spackel och flytande lackgrund) eller FÄRGRELATERAT MATERIAL, BRANDFÄRLIGT, FRÅTANDE (inkl färgförtunnning och -lösningsmedel)	8	CF1	II	8+3	163	LQ22	E2	P001 IBC02	MP15	T7	TP2 TP8 TP28	L4BN		FL	2 (D/E)					S2	83
3471	VÄTEDIFLUORIDER, LÖSNING, N.O.S.	8	CT1	II	8+6.1		LQ22	E2	P001 IBC02	MP15	T7	TP2	L4DH	TU14 TE21	AT	2 (E)				CV13 CV28		86
3471	VÄTEDIFLUORIDER, LÖSNING, N.O.S.	8	CT1	III	8+6.1		LQ7	E1	P001 IBC03 R001	MP19	T4	TP1	L4DH	TU14 TE21	AT	3 (E)				CV13 CV28		86
3472	KROTONSYRA, FLYTANDE	8	C3	III	8		LQ7	E1	P001 IBC03 LP01 R001	MP19	T4	TP1	L4BN		AT	3 (E)						80
3473	BRÄNSLECELLSBEHÅLLARE eller BRÄNSLECELLSBEHÅLLARE I UTRUSTNING eller BRÄNSLECELLSBEHÅLLARE FÖRPACKADE MED UTRUSTNING, innehållande brandfarlig vätska	3	F1		3	328	LQ13	E0	P004							3 (E)					S2	
3474	1-HYDROXYBENSOTRIAZOL, VATTENFRI, FUKTAD, med minst 20 vikt-% vatten	4.1	D	I	4.1		LQ0	E0	P406	PP48	MP2					1 (B)					S17	
3475	ETANOL- OCH BENSINBLÄNDNING, med mer än 10 % etanol	3	F1	II	3	333	LQ4	E2	P001 IBC02	MP19	T4	TP1	LGBF		FL	2 (D/E)					S2 S20	33
3476	BRÄNSLECELLSBEHÅLLARE eller BRÄNSLECELLSBEHÅLLARE I UTRUSTNING eller BRÄNSLECELLSBEHÅLLARE FÖRPACKADE MED UTRUSTNING, innehållande vattenreaktiva ämnen	4.3	W3		4.3	328 334	LQ10 LQ11	E0	P004							3 (E)				CV23		
3477	BRÄNSLECELLSBEHÅLLARE eller BRÄNSLECELLSBEHÅLLARE I UTRUSTNING eller BRÄNSLECELLSBEHÅLLARE FÖRPACKADE MED UTRUSTNING, innehållande frätande ämnen	8	C11		8	328 334	LQ12 LQ13	E0	P004							3 (E)						
3478	BRÄNSLECELLSBEHÅLLARE eller BRÄNSLECELLSBEHÅLLARE I UTRUSTNING eller BRÄNSLECELLSBEHÅLLARE FÖRPACKADE MED UTRUSTNING, innehållande kondenserad, brandfarlig gas	2	6F		2.1	328 338	LQ1	E0	P004							2 (B/D)				CV9 CV12	S2	
3479	BRÄNSLECELLSBEHÅLLARE eller BRÄNSLECELLSBEHÅLLARE I UTRUSTNING eller BRÄNSLECELLSBEHÅLLARE FÖRPACKADE MED UTRUSTNING, innehållande väte i metallhydrid	2	6F		2.1	328 339	LQ1	E0	P004							2 (B/D)				CV9 CV12	S2	
3480	LITIJUMONBATTERIER (inklusive litiumjonpolymerbatterier)	9	M4	II	9	188 310 636	LQ0	E0	P903 P903a P903b							2 (E)						
3481	LITIJUMONBATTERIER I UTRUSTNING eller LITIJUMONBATTERIER FÖRPACKADE MED UTRUSTNING (inklusive litiumjonpolymerbatterier)	9	M4	II	9	188 230 636	LQ0	E0	P903 P903a P903b							2 (E)						

3.2.2 **Tabell B: Förteckning över farligt gods i alfabetisk ordning**

Denna förteckning är en alfabetisk sammanställning av ämnen och föremål som i tabell A i 3.2.1 förtecknats i UN-nummerföljd. Förteckningen ingår som en ej officiell del i ADR/ADR-S. Den har inte behandlats av Working Party 15 för kontroll och godkännande av medlemsländerna anslutna till ADR. Den har framtagits, av sekretariatet för FN:s Europakommission (ECE) för att underlätta användningen av bilagorna A och B.

- Anm 1* Benämningarna på ämnen och föremål anges i alfabetisk ordning varvid inledande siffror eller prefix, såsom o-, m-, p-, n-, sec-, tert-, N-, alfa-, omega- ej beaktas. Prefixen Bis- och Iso- har dock beaktats i den alfabetiska ordningen.
- Anm 2* När namnet på ett ämne eller föremål visas med versaler anger detta den officiella transportbenämningen (se 3.1.2).
- Anm 3* När en del av benämningen är i versaler och resten i små bokstäver så ska den senare delen inte anses vara en del av den officiella transportbenämningen.
- Anm 4* En officiell transportbenämning får användas i singular eller plural enligt vad som är lämpligt till godsdeklaration eller för märkning av kollin (se 3.1.2.3).
- Anm 5* Se 3.1.2 för korrekt angivande av officiell transportbenämning.

Tabell B
Förteckning över farligt gods i
alfabetisk ordning

[UPPTÄND]

Benämning och beskrivning	UN-nr	Klass	Anm
ACETAL	1088	3	
ACETALDEHYD	1089	3	
ACETALDEHYDOXIM	2332	3	
ACETON	1090	3	
ACETONCYANHYDRIN, STABILISERAD	1541	6.1	
ACETONITRIL	1648	3	
ACETONOLJÖR	1091	3	
ACETYLBROMID	1716	8	
ACETYLEN, UTAN LÖSNINGSMEDEL	3374	2	
ACETYLEN, LÖST	1001	2	
ACETYLJODID	1898	8	
ACETYLKLORID	1717	3	
ACETYLMETYLKARBINOL	2621	3	
ADIPONITRIL	2205	6.1	
AEROSOLER	1950	2	
AKRIDIN	2713	6.1	
AKROLEIN, DIMER, STABILISERAD	2607	3	
AKROLEIN, STABILISERAD	1092	6.1	
AKRYLAMID, FAST	2074	6.1	
AKRYLAMID, LÖSNING	3426		
AKRYLNITRIL, STABILISERAD	1093	3	
AKRYLSYRA, STABILISERAD	2218	8	
Aktinolit	2590	2	
AKTIVT KOL	1362	4.2	
ALDEHYDER, BRANDFARLIGA, GIFTIGA, N.O.S.	1988	3	
ALDEHYDER, N.O.S.	1989	3	
ALDOL	2839	6.1	
ALKALIMETALLAMALGAM, FAST	3401	4.3	
ALKALIMETALLAMALGAM, FLYTANDE	1389	4.3	
ALKALIMETALLAMIDER	1390	4.3	
ALKALIMETALLDISPERSION	1391	4.3	
ALKALIMETALLEGERING, FLYTANDE, N.O.S.	1421	4.3	
ALKALOIDER, FASTA, N.O.S.	1544	6.1	
ALKALOIDER, FLYTANDE, N.O.S.	3140	6.1	
ALKALOIDSALTER, FASTA, N.O.S.	1544	6.1	
ALKALOIDSALTER, FLYTANDE, N.O.S.	3140	6.1	
ALKOHOLATER AV ALKALIMETALLER, SJÄLVUPPHETTANDE, FRÅTANDE, N.O.S.	3206	4.2	
ALKOHOLATER AV ALKALISKA JORDARTSMETALLER, N.O.S.	3205	4.2	
ALKOHOLATER, LÖSNING i alkohol, N.O.S.	3274	3	
ALKOHOLER, BRANDFARLIGA, GIFTIGA, N.O.S.	1986	3	
ALKOHOLER, N.O.S.	1987	3	
ALKOHOLHALTIGA DRUCKER	3065	3	
ALKYLFENOLER, FASTA, N.O.S. (inkl C2 - C12 homologer)	2430	8	
ALKYLFENOLER, FLYTANDE, N.O.S. (inkl C2 - C12 homologer)	3145	8	
ALKYLSULFONSYROR, FASTA	2585	8	
ALKYLSULFONSYROR, FASTA	2583	8	
ALKYLSULFONSYROR, FLYTANDE	2586	8	
ALKYLSULFONSYROR, FLYTANDE	2584	8	
ALKYLSVAVELSYROR	2571	8	
ALLYLACETAT	2333	3	
ALLYLALKOHOL	1098	6.1	
ALLYLAMIN	2334	6.1	
ALLYLBROMID	1099	3	
ALLYLETYLETER	2335	3	
ALLYLFORMIAT	2336	3	
ALLYLGLYCIDYLETER	2219	3	
ALLYLISOTIOCYANAT, STABILISERAD	1545	6.1	
ALLYLJODID	1723	3	
ALLYLKLORFORMIAT	1722	6.1	
ALLYLKLORID	1100	3	
ALLYLTRIKLORSILAN, STABILISERAD	1724	8	
ALUMINIUMBORHYDRID	2870	4.2	
ALUMINIUMBORHYDRID I APPARATER	2870	4.2	
ALUMINIUMBROMID, VATTENFRI	1725	8	
ALUMINIUMBROMIDLÖSNING	2580	8	
ALUMINIUMFOSFID	1397	4.3	
ALUMINIUMFOSFIDPESTICID	3048	6.1	
ALUMINIUMHYDRID	2463	4.3	
ALUMINIUMKARBID	1394	4.3	
ALUMINIUMKISELJÄRNPULVER	1395	4.3	
ALUMINIUMKISELPULVER, EJ YTBELAGT	1398	4.3	
ALUMINIUMKLORID, VATTENFRI	1726	8	
ALUMINIUMKLORIDLÖSNING	2581	8	
ALUMINIUMNITRAT	1438	5.1	
ALUMINIUMPULVER, EJ YTBELAGT	1396	4.3	
ALUMINIUMPULVER, YTBELAGT	1309	4.1	

Benämning och beskrivning	UN-nr	Klass	Anm
ALUMINIUMRESINAT	2715	4.1	
AMALGAM AV ALKALISKA JORDARTSMETALLER, FAST	3402	4.3	
AMALGAM AV ALKALISKA JORDARTSMETALLER, FLYTANDE	1392	4.3	
AMINER, BRANDFARLIGA, FRÅTANDE, N.O.S.	2733	3	
AMINER, FASTA, FRÅTANDE, N.O.S.	3259	8	
AMINER, FLYTANDE, FRÅTANDE, N.O.S.	2735	8	
AMINER, FLYTANDE, FRÅTANDE, BRANDFARLIGA, N.O.S.	2734	8	
2-AMINO-5-DIETYLAMINPENTAN	2946	6.1	
2-AMINO-4,6-DINITROFENOL, FUKTAD, med minst 20 vikt-% vatten	3317	4.1	
2-(2-AMINOETOXI)ETANOL	3055	8	
N-AMINOETYLPIPERAZIN	2815	8	
AMINOFENOLER (o-, m-, p-)	2512	6.1	
2-AMINO-4-KLORFENOL	2673	6.1	
AMINOPYRIDINER (o-, m-, p-)	2671	6.1	
AMMONIAK, VATTENFRI	1005	2	
AMMONIAKACETALDEHYD	1841	9	
AMMONIAKLÖSNING i vatten, densitet mindre än 0,880 kg/l vid 15 °C, med över 50 % ammoniak	3318	2	
AMMONIAKLÖSNING, i vatten, densitet mindre än 0,880 kg/l vid 15 °C, med över 35 % men högst 50 % ammoniak	2073	2	
AMMONIAKLÖSNING, i vatten, relativ densitet mellan 0,880 och 0,957 vid 15 °C, med över 10 % men högst 35 % ammoniak	2672	8	
AMMONIUMARSENAT	1546	6.1	
AMMONIUMBISULFAT	2506	8	
AMMONIUMDIKROMAT	1439	5.1	
AMMONIUMDINITRO-o-KRESOLAT, FAST	1843	6.1	
AMMONIUMDINITRO-o-KRESOLAT, LÖSNING	3424	6.1	
AMMONIUMFLUORID	2505	6.1	
AMMONIUMKISELFLUORID	2854	6.1	
AMMONIUMMETAVANADAT	2859	6.1	
AMMONIUMNITRAT Innehållande mer än 0,2 % brännbara ämnen, inkl organiska ämnen beräknade som kol, med uteslutande av varje annat tillsatt ämne	0222	1	
AMMONIUMNITRAT, med högst 0,2 % totalmängd brännbart material (beräknat på alla ingående organiska ämnens kolinnehåll), fritt från andra tillsatta ämnen	1942	5.1	
AMMONIUMNITRAT, EMULSION, mellanprodukt för tillverkning av sprängämnen	3375	5.1	
AMMONIUMNITRAT, FLYTANDE, het koncentrerad lösning, med en koncentration över 80 % men högst 93 %	2426	5.1	
AMMONIUMNITRAT, GEL, mellanprodukt för tillverkning av sprängämnen	3375	5.1	
AMMONIUMNITRAT, SUSPENSION, mellanprodukt för tillverkning av sprängämnen	3375	5.1	
AMMONIUMNITRATHALTIGA GÖDSELMEDEL	2067	5.1	
Ammoniumnitrathaltiga gödselmedel	2071	9	OMFATTAS INTE AV ADR/ADR-S
AMMONIUMPERKLORAT	1442	5.1	
AMMONIUMPERKLORAT	0402	1	
AMMONIUMPERSULFAT	1444	5.1	
AMMONIUMPIKRAT, FUKTAT, med minst 10 vikt-% vatten	1310	4.1	
AMMONIUMPIKRAT, torrt eller fuktat med mindre än 10 vikt-% vatten	0004	1	
AMMONIUMPOLYSULFIDLÖSNING	2818	8	
AMMONIUMPOLYVANADAT	2861	6.1	
AMMONIUMSULFIDLÖSNING	2683	8	
AMMONIUMVÄTEDIFLUORID, FAST	1727	8	
AMMONIUMVÄTEDIFLUORIDLÖSNING	2817	8	
AMMONIUMVÄTESULFAT	2506	8	
AMMUNITION, GIFTIG, ICKE EXPLOSIV, utan centralladdning eller separeringsladdning, ej apterad	2016	6.1	
AMMUNITION, GIFTIG, med central-, separerings- eller drivladdning	0020	1	EJ TILLÅTET FÖR TRANSPORT
AMMUNITION, GIFTIG, med central-, separerings- eller drivladdning	0021	1	EJ TILLÅTET FÖR TRANSPORT
Amosit	2212	9	
AMYLACETATER	1104	3	
AMYLAMIN	1106	3	
AMYLAMINER	1106	3	
AMYLBUTYRATER	2620	3	
n-AMYLEN	1108	3	
AMYLFORMIATER	1109	3	
AMYLKLORIDER	1107	3	
AMYLMERKAPTANER	1111	3	
n-AMYLMETYLKETON	1110	3	
AMYLNITRATER	1112	3	
AMYLNITRITER	1113	3	
AMYLSYRAFOSFAT	2819	8	
AMYLTRIKLORSILAN	1728	8	
ANILIN	1547	6.1	
ANILINHYDROKLORID	1548	6.1	
ANISIDINER	2431	6.1	

Benämning och beskrivning	UN-nr	Klass	Anm
ANISOL	2222	3	
ANISOYLKLORID	1729	8	
ANORDNINGAR VATTENAKTIVERBARA, med central-, separerings- eller drivladdning	0249	1	
ANORDNINGAR, VATTENAKTIVERBARA, med central-, separerings- eller drivladdning	0248	1	
ANSKJUTNINGSSAMMUNITION	0363	1	
ANTIKNACKNINGSMEDEL FÖR MOTORBRÄNSLE	1649	6.1	
ANTIMONFÖRENING OORGANISK, FAST, N.O.S.	1549	6.1	
ANTIMONFÖRENING, OORGANISK, FLYTANDE, N.O.S.	3141	6.1	
ANTIMONKALIUMTRAT	1551	6.1	
ANTIMONLAKTAT	1550	6.1	
ANTIMONPENTAFLUORID	1732	8	
ANTIMONPENTAKLORID, FLYTANDE	1730	8	
ANTIMONPENTAKLORIDLÖSNING	1731	8	
ANTIMONPULVER	2871	6.1	
ANTIMONTRIKLORID	1733	8	
Antofyllit	2590	2	
ANTÄNDMEDEL	0316	1	
ANTÄNDMEDEL	0317	1	
ANTÄNDMEDEL	0368	1	
ANTÄNDNINGSRÖR	0103	1	
ANTÄNDNINGSTRÅD	0066	1	
ARGON, KOMPRIMERAD	1006	2	
ARGON, KYLD, FLYTANDE	1951	2	
ARSENIK	1558	6.1	
ARSENIKBROMID	1555	6.1	
ARSENIKDAMM	1562	6.1	
ARSENIKFÖRENING, FAST, N.O.S., oorganisk, inklusive arsenater, n.o.s., arseniter, n.o.s. och arseniksulfider, n.o.s.	1557	6.1	
ARSENIKFÖRENING, FLYTANDE, N.O.S., oorganisk, inklusive arsenater, n.o.s., arseniter, n.o.s. och arseniksulfider, n.o.s.	1556	6.1	
ARSENIKBASERAD PESTICID, FAST, GIFTIG	2759	6.1	
ARSENIKBASERAD PESTICID, FLYTANDE, BRANDFARLIG, GIFTIG, flampunkt under 23 °C	2760	3	
ARSENIKBASERAD PESTICID, FLYTANDE, GIFTIG	2994	6.1	
ARSENIKBASERAD PESTICID, FLYTANDE, GIFTIG, BRANDFARLIG, med flampunkt över 23 °C	2993	6.1	
ARSENIKPENTOXID	1559	6.1	
ARSENIKSYRA, FAST	1554	6.1	
ARSENIKSYRA, FLYTANDE	1553	6.1	
ARSENIKTRIKLORID	1560	6.1	
ARSENIKTRIOXID	1561	6.1	
ARSIN	2188	2	
ARYLSULFONSYROR, FASTA, med högst 5 % fri svavelsyra	2585	8	
ARYLSULFONSYROR, FASTA, med mer än 5 % fri svavelsyra	2583	8	
ARYLSULFONSYROR, FLYTANDE med högst 5 % fri svavelsyra	2586	8	
ARYLSULFONSYROR, FLYTANDE med mer än 5 % fri svavelsyra	2584	8	
ASBEST, BLÅ	2212	9	
ASBEST, BRUN	2212	9	
ASBEST, VIT	2590	9	
AZODIKARBONAMID	3242	4.1	
BARIUM	1400	4.3	
BARIUMAZID, FUKTAD med minst 50 vikt-% vatten	1571	4.1	
BARIUMAZID, torr eller fuktad med mindre än 50 vikt-% vatten	0224	1	
BARIUMBROMAT	2719	5.1	
BARIUMCYANID	1565	6.1	
BARIUMFÖRENING, N.O.S.	1564	6.1	
BARIUMHYPOKLORIT, med mer än 22 % aktivt klor	2741	5.1	
BARIUMKLORAT, FAST	1445	5.1	
BARIUMKLORATLÖSNING	3405	5.1	
BARIUMLEGERINGAR, PYROFORA	1854	4.2	
BARIUMNITRAT	1446	5.1	
BARIUMOXID	1884	6.1	
BARIUMPERKLORAT, FAST	1447	5.1	
BARIUMPERKLORATLÖSNING	3406	5.1	
BARIUMPERMANGANAT	1448	5.1	
BARIUMPEROXID	1449	5.1	
Batteridrivet fordon eller batteridrivna utrustning	3171	9	OMFATTAS INTE AV ADR/ADR-S
Batterier som innehåller litium, se "Litiumjonbatterier" och "Litiumbatterier"		9	
BATTERIER SOM INNEHÅLLER NATRIUM	3292	4.3	
BATTERIER, TORRA, INNEHÅLLANDE KALIUMHYDROXID I FAST FORM, för lagring av elektricitet	3028	8	
BATTERIER, VÅTA, FYLDA MED ALKALISK LÖSNING för lagring av elektricitet	2795	8	
BATTERIER, VÅTA, FYLDA MED SYRA för lagring av elektricitet	2794	8	
BATTERIER, VÅTA, SLUTNA för lagring av elektricitet	2800	8	

Benämning och beskrivning	UN-nr	Klass	Anm
BATTERISYRA, FLYTANDE	2796	8	
BATTERIVÄTSKA, ALKALISK	2797	8	
BENSALDEHYD	1990	9	
BENSEN	1114	3	
BENSENSULFONYLKLORID	2225	8	
BENSIDIN	1885	6.1	
BENSIN	1203	3	
BENSOKINON	2587	6.1	
BENSONITRIL	2224	6.1	
BENSOTRIFLUORID	2338	3	
BENSOTRIKLORID	2226	8	
BENSOYLKLORID	1736	8	
BENSYLBROMID	1737	6.1	
BENSYLIDENKLORID	1886	6.1	
BENSYLDIMETYLAMIN	2619	8	
BENSYLJODID	2653	6.1	
BENSYLKLORFORMIAT	1739	8	
BENSYLKLORID	1738	6.1	
BEREDNINGAR AV MANEB, med minst 60 vikt-% maneb	2210	4.2	
BERGSPRÄCKNINGSANORDNINGAR, EXPLOSIVA, utan sprängkapsel, för oljeborrhål	0099	1	
BERYLLIUM, PULVER	1567	6.1	
BERYLLIUMFÖRENING, N.O.S.	1566	6.1	
BERYLLIUMNITRAT	2464	5.1	
Bhusa	1327	4.1	OMFATTAS INTE AV ADR/ADR-S
BICYKLO-(2,2,1)-HEPTA-2,5-DIEN, STABILISERAD	2251	3	
BIOLOGISKT ÄMNE, KATEGORI B	3373	6.2	
(BIO)MEDICINSKT AVFALL	3291	6.2	
BIPRODUKTER FRÅN ALUMINIUMSMÅLTNING	3170	4.3	
BIPRODUKTER FRÅN ALUMINIUMÄTERSMÅLTNING	3170	4.3	
BIPYRIDYLPESTICID, FAST, GIFTIG	2781	6.1	
BIPYRIDYLPESTICID, FLYTANDE, BRANDFARLIG, GIFTIG, flampunkt under 23 °C	2782	3	
BIPYRIDYLPESTICID, FLYTANDE, GIFTIG	3016	6.1	
BIPYRIDYLPESTICID, FLYTANDE, GIFTIG, BRANDFARLIG, med flampunkt över 23 °C	3015	6.1	
BISULFATER, VATTENLÖSNING	2837	8	
BISULFITER, VATTENLÖSNING, N.O.S.	2693	8	
Blandning A, A01, A02, A0, A1, B1, B2, B eller C	1965	2	
Blandning F1, F2 eller F3	1078	2	
Blandning P1 eller blandning P2	1060	2	
BLANDSPRÄNGÄMNE, TYP A	0081	1	
BLANDSPRÄNGÄMNE, TYP B	0082	1	
BLANDSPRÄNGÄMNE, TYP B	0331	1	
BLANDSPRÄNGÄMNE, TYP C	0083	1	
BLANDSPRÄNGÄMNE, TYP D	0084	1	
BLANDSPRÄNGÄMNE, TYP E	0241	1	
BLANDSPRÄNGÄMNE, TYP E	0332	1	
BLIXTLJUSPATRONER	0049	1	
BLIXTLJUSPATRONER	0050	1	
BLIXTLJUSPULVER	0094	1	
BLIXTLJUSPULVER	0305	1	
BLOSS, YTTÄCKANDE	0092	1	
BLOSS, YTTÄCKANDE	0418	1	
BLOSS, YTTÄCKANDE	0419	1	
BLYACETAT	1616	6.1	
BLYARSENATER	1617	6.1	
BLYARSENITER	1618	6.1	
BLYAZID, FUKTAD, med minst 20 vikt-% vatten eller blandning av vatten och alkohol	0129	1	
BLYCYANID	1620	6.1	
BLYDIOXID	1872	5.1	
BLYFOSFIT, TVÅBASISK	2989	4.1	
BLYFÖRENING, LÖSLIG, N.O.S.	2291	6.1	
BLYNITRAT	1469	5.1	
BLYPERKLOMAT, FAST	1470	5.1	
BLYPERKLOMATLÖSNING	3408	5.1	
BLYSTYFNAT (BLYTRINITRORESORCINAT), FUKTAT, med minst 20 vikt-% vatten eller blandning av vatten och alkohol	0130	1	
BLYSULFAT med mer än 3 % fri syra	1794	8	
BOMBER INNEHÅLLANDE BRANDFARLIG VÄTSKA, med spränggladdning	0399	1	
BOMBER INNEHÅLLANDE BRANDFARLIG VÄTSKA, med spränggladdning	0400	1	
BOMBER, med spränggladdning	0033	1	
BOMBER, med spränggladdning	0034	1	
BOMBER, med spränggladdning	0035	1	
BOMBER, med spränggladdning	0291	1	

Benämning och beskrivning	UN-nr	Klass	Anm
BOMULL, FUKTAD	1365	4.2	
BOMULLSAVFALL, OLJIGA	1364	4.2	
BORAT OCH Kloratblandning	1458	5.1	
BORNEOL	1312	4.1	
BORTRIBROMID	2692	8	
BORTRIFLUORID	1008	2	
BORTRIFLUORIDIETYLETERAT	2604	8	
BORTRIFLUORIDIHYDRAT	2851	8	
BORTRIFLUORIDIMETYLETERAT	2965	4.3	
BORTRIFLUORID-PROPIONSYRAKOMPLEX, FAST	3420	8	
BORTRIFLUORID-PROPIONSYRAKOMPLEX, FLYTANDE	1743	8	
BORTRIFLUORID-ÄTTIKSYRAKOMPLEX, FAST	3419	8	
BORTRIFLUORID-ÄTTIKSYRAKOMPLEX, FLYTANDE	1742	8	
BORTRIKLORID	1741	2	
BRANDAMMUNITION, med eller utan central-, separerings- eller drivladdning	0009	1	
BRANDAMMUNITION, med eller utan central-, separerings- eller drivladdning	0010	1	
BRANDAMMUNITION, med eller utan central-, separerings- eller drivladdning	0300	1	
BRANDAMMUNITION, VIT FOSFOR, med central-, separerings- eller drivladdning	0243	1	
BRANDAMMUNITION, VIT FOSFOR, med central-, separerings- eller drivladdning	0244	1	
BRANDAMMUNITION, vätska eller gel, med central-,separerings-eller drivladdning	0247	1	
BRANDFARLIG VÄTSKA ,GIFTIG, FRÅTANDE, N.O.S.	3286	3	
BRANDFARLIG VÄTSKA, FRÅTANDE, N.O.S.	2924	3	
BRANDFARLIG VÄTSKA, GIFTIG, N.O.S.	1992	3	
BRANDFARLIG VÄTSKA, N.O.S. (ej trögflytande)	1993	3	
BRANDFARLIGT FAST ÄMNE, FRÅTANDE, OORGANISKT, N.O.S.	3180	4.1	
BRANDFARLIGT FAST ÄMNE, FRÅTANDE, ORGANISKT, N.O.S.	2925	4.1	
BRANDFARLIGT FAST ÄMNE, GIFTIGT, OORGANISKT, N.O.S.	3179	4.1	
BRANDFARLIGT FAST ÄMNE, GIFTIGT, ORGANISKT, N.O.S.	2926	4.1	
BRANDFARLIGT FAST ÄMNE, OORGANISKT, N.O.S.	3178	4.1	
BRANDFARLIGT FAST ÄMNE, ORGANISKT, N.O.S.	1325	4.1	
BRANDFARLIGT FAST ÄMNE, ORGANISKT, SMÅLT, N.O.S.	3176	4.1	
BRANDFARLIGT FAST ÄMNE, OXIDERANDE, N.O.S.	3097	4.1	EJ TILLÅTET FÖR TRANSPORT
BRANDSLÄCKARE, med komprimerad eller kondenserad gas	1044	2	
BRANDSLÄCKARLADDNING, frätande vätska	1774	8	
BRÅSTÄNDARE FASTA, med brandfarlig vätska	2623	4.1	
BROM eller BROMLÖSNING	1744	8	
BROMACETON	1569	6.1	
BROMACETYLBROMID	2513	8	
BROMATER, OORGANISKA, N.O.S.	1450	5.1	
BROMATER, OORGANISKA, VATTENLÖSNING, N.O.S.	3213	5.1	
BROMBENSEN	2514	3	
BROMBENSYLcyanider, FASTA	3449	6.1	
BROMBENSYLcyanider, FLYTANDE	1694	6.1	
1-BROMBUTAN	1126	3	
2-BROMBUTAN	2339	3	
2-BROMETYLETYLETER	2340	3	
BROMKLORID	2901	2	
BROMKLORMETAN	1887	6.1	
1-BROM-3-Klorpropan	2688	6.1	
1-BROM-3-METYLbutan	2341	3	
BROMMETYLPROPANER	2342	3	
2-BROM-2-NITROPROPAN-1,3-DIOL	3241	4.1	
BROMNITROBENSENER, FASTA	3459	6.1	
BROMNITROBENSENER, FLYTANDE	2732	6.1	
BROMOFORM	2515	6.1	
BROMPENTAFLUORID	1745	5.1	
2-BROMPENTAN	2343	3	
BROMPROPANER	2344	3	
3-BROMPROPYN	2345	3	
BROMTRIFLUORETYLEN	2419	2	
BROMTRIFLUORID	1746	5.1	
BROMTRIFLUORMETAN	1009	2	
BROMVÄTESYRA	1788	8	
BROMÄTTIKSYRA, FAST	3425	8	
BROMÄTTIKSYRA, LÖSNING	1938	8	
BRUCIN	1570	6.1	
BRÄNSLECELLSBEHÅLLARE, innehållande brandfarlig vätska	3473	3	
BRÄNSLECELLSBEHÅLLARE, innehållande frätande ämnen	3477	8	
BRÄNSLECELLSBEHÅLLARE, innehållande kondenserad, brandfarlig gas	3478	2	
BRÄNSLECELLSBEHÅLLARE, innehållande vattenreaktiva ämnen	3476	4.3	
BRÄNSLECELLSBEHÅLLARE, innehållande väte i metallhydrid	3479	2	

Benämning och beskrivning	UN-nr	Klass	Anm
BRÄNSLECELLSBEHÅLLARE I UTRUSTNING eller BRÄNSLECELLSBEHÅLLARE FÖRPACKADE MED UTRUSTNING, innehållande brandfarliga vätskor	3473	3	
BRÄNSLECELLSBEHÅLLARE I UTRUSTNING eller BRÄNSLECELLSBEHÅLLARE FÖRPACKADE MED UTRUSTNING, innehållande frätande ämnen	3477	8	
BRÄNSLECELLSBEHÅLLARE I UTRUSTNING eller BRÄNSLECELLSBEHÅLLARE FÖRPACKADE MED UTRUSTNING, innehållande kondenserad brandfarlig gas	3478	2	
BRÄNSLECELLSBEHÅLLARE I UTRUSTNING eller BRÄNSLECELLSBEHÅLLARE FÖRPACKADE MED UTRUSTNING, innehållande vattenreaktiva ämnen	3476	4.3	
BRÄNSLECELLSBEHÅLLARE I UTRUSTNING eller BRÄNSLECELLSBEHÅLLARE FÖRPACKADE MED UTRUSTNING, innehållande väte i metallhydrid	3479	2	
BRÄNSLETANK TILL HYDRAULAGGREGAT AVSETT FÖR FLYGPLAN (med en blandning av vattenfritt hydrazin och metylhydrazin) (drivmedel M86)	3165	3	
BUTADIENER, STABILISERADE (1,2-butadien)	1010	2	
BUTADIENER, STABILISERADE (1,3-butadien)	1010	2	
BUTAN	1011	2	
BUTANDION	2346	3	
BUTANOLER	1120	3	
1-BUTEN	1012	2	
cis-2-BUTEN	1012	2	
trans-2-BUTEN	1012	2	
BUTENER, BLANDNING	1012	2	
BUTYLACETATER	1123	3	
BUTYLAKRYLATER, STABILISERADE	2348	3	
n-BUTYLAMIN	1125	3	
N-BUTYLANILIN	2738	6.1	
BUTYLBENSENER	2709	3	
tert-BUTYLCYKLOHEXYLKORFORMIAT	2747	6.1	
1,2-BUTYLENOXID, STABILISERAD	3022	3	
n-BUTYLFORMIAT	1128	3	
tert-BUTYLHYPOKLORIT	3255	4.2	EJ TILLÅTET FÖR TRANSPORT
N-n-BUTYLIMIDAZOL	2690	6.1	
n-BUTYLISOCYANAT	2485	6.1	
tert-BUTYLISOCYANAT	2484	6.1	
N-BUTYLKORFORMIAT	2743	6.1	
BUTYLMERKAPTAN	2347	3	
n-BUTYLMETAKRYLAT, STABILISERAD	2227	3	
BUTYLMETYLETER	2350	3	
BUTYLNITRITER	2351	3	
BUTYLPROPIONATER	1914	3	
BUTYLSYRAFOSFAT	1718	8	
BUTYLTOLUENER	2667	6.1	
BUTYLTRIKLORSILAN	1747	8	
5-tert-BUTYL-2,4,6-TRINITRO-m-XYLEN	2956	4.1	
BUTYLVINYLETER, STABILISERADE	2352	3	
1,4-BUTYNDIOL	2716	6.1	
BUTYRALDEHYD	1129	3	
BUTYRALDOXIM	2840	3	
BUTYRANHYDRID	2739	8	
BUTYRONITRIL	2411	3	
BUTYRSYRA	2820	8	
BUTYRYLKLORID	2353	3	
BÄLTESFÖRSTRÄCKARE	0503	1	
BÄLTESFÖRSTRÄCKARE	3268	9	
CELLER SOM INNEHÅLLER NATRIUM	3292	4.3	
CELLULOID (i block, stänger, blad, rör etc, ej rester)	2000	4.1	
CELLULOIDRESTER	2002	4.2	
CENTRALLADDNINGAR, explosiva	0043	1	
CERIUM, plattor, tackor, stänger	1333	4.1	
CERIUM, spånor eller pulver (kornigt)	3078	4.3	
CESIUM	1407	4.3	
CESIUMHYDROXID	2682	8	
CESIUMHYDROXIDLÖSNING	2681	8	
CESIUMNITRAT	1451	5.1	
CYANBROMID	1889	6.1	
CYANIDER, OORGANISKA, FASTA N.O.S.	1588	6.1	
CYANIDLÖSNING, N.O.S.	1935	6.1	
CYANKLORID, STABILISERAD	1589	2	
CYANURKLORID	2670	8	
CYANVÄTE, ALKOHOLLÖSNING, med högst 45% ren syra (HCN)	3294	6.1	
CYANVÄTE, STABILISERAD med mindre än 3 % vatten och absorberat av ett inert, poröst material	1614	6.1	

Benämning och beskrivning	UN-nr	Klass	Anm
CYANVÄTE, STABILISERAD, med mindre än 3 % vatten	1051	6.1	
CYANVÄTESYRA, VATTENLÖSNING, med högst 20 % vätecyanid	1613	6.1	
CYKLOBUTAN	2601	2	
CYKLOBUTYLKLORFORMIAT	2744	6.1	
1,5,9-CYKLODODEKATRIEN	2518	6.1	
CYKLOHEPTAN	2241	3	
CYKLOHEPTATRIEN	2603	3	
CYKLOHEPTEN	2242	3	
CYKLOHEXAN	1145	3	
CYKLOHEXANON	1915	3	
CYKLOHEXEN	2256	3	
CYKLOHEXENYLTRIKLORSILAN	1762	8	
CYKLOHEXYLACETAT	2243	3	
CYKLOHEXYLAMIN	2357	8	
CYKLOHEXYLISOCYANAT	2488	6.1	
CYKLOHEXYLMERKAPTAN	3054	3	
CYKLOHEXYLTRIKLORSILAN	1763	8	
CYKLONIT, FUKTAD med minst 15 vikt-% vatten	0072	1	
CYKLONIT, OKÄNSLIGGJORD	0483	1	
CYKLOOKTADIENER	2520	3	
CYKLOOKTADIENFOSFINER	2940	4.2	
CYKLOOKTATETRAEN	2358	3	
CYKLOPENTAN	1146	3	
CYKLOPENTANOL	2244	3	
CYKLOPENTANON	2245	3	
CYKLOPENTEN	2246	3	
CYKLOPROPAN	1027	2	
CYKLOTETRAMETYLENTETRANITRAMIN, FUKTAD med minst 15 vikt-% vatten	0226	1	
CYKLOTETRAMETYLENTETRANITRAMIN, OKÄNSLIGGJORD	0484	1	
CYKLOTRIMETYLENTRINITRAMIN (CYKLONIT, HEXOGEN, RDX) I BLANDNING MED CYKLOTETRAMETYLENTETRANITRAMIN (OKTOGEN, HMX), FUKTAD, med minst 15 vikt-% VATTEN eller DESENSIBILISERAD med minst 10 vikt-% desensibiliseringsmedel	0391	1	
CYKLOTRIMETYLENTRINITRAMIN, FUKTAD med minst 15 vikt-% vatten	0072	1	
CYKLOTRIMETYLENTRINITRAMIN, OKÄNSLIGGJORD	0483	1	
DEFLAGRERANDE METALLSALTER AV AROMATISKA NITROFÖRENINGAR, N.O.S.	0132	1	
DEKABORAN	1868	4.1	
DEKAHYDRONAFTALEN	1147	3	
n-DEKAN	2247	3	
DESINFEKTIONSMEDEL, FAST, GIFTIGT, N.O.S.	1601	6.1	
DESINFEKTIONSMEDEL, FLYTANDE, GIFTIGT, N.O.S.	3142	6.1	
DESINFEKTIONSMEDEL, FRÅTANDE VÄTSKA, N.O.S.	1903	8	
DETONERANDE STUBIN MED SVAG VERKAN, rörstubin	0104	1	
DETONERANDE STUBIN, flexibel	0065	1	
DETONERANDE STUBIN, flexibel	0289	1	
DETONERANDE STUBIN, rörstubin	0102	1	
DETONERANDE STUBIN, rörstubin	0290	1	
DEUTERIUM, KOMPRIMERAD	1957	2	
DIACETONALKOHOL, kemiskt ren	1148	3	
DIACETONALKOHOL, teknisk	1148	3	
DIALLYLAMIN	2359	3	
DIALLYLETER	2360	3	
4,4-DIAMINDIFENYLMETAN	2651	6.1	
2,4-DIAMINOTOLUEN, FAST	1709	6.1	
2,4-DIAMINOTOLUEN, LÖSNING	3418	6.1	
DI-n-AMYLAMIN	2841	3	
DIAZODINITROFENOL, FUKTAD, med minst 40 vikt-% vatten eller blandning av vatten och alkohol	0074	1	
DIBENSYLDIKLORSILAN	2434	8	
DIBORAN	1911	2	
1,2-DIBROM-3-BUTANON	2648	6.1	
DIBROMDIFLUORMETAN	1941	9	
DIBROMKLORPROPANER	2872	6.1	
DIBROMMETAN	2664	6.1	
DI-n-BUTYLAMIN	2248	8	
DIBUTYLETANOLAMIN	2873	6.1	
DIBUTYLETER	1149	3	
DICYAN	1026	2	
DICYKLOHEXYLAMIN	2565	8	
DICYKLOHEXYLAMMONIUMNITRIT	2687	4.1	
DICYKLOPENTADIEN	2048	3	
1,2-DI-(DIMETYLAMINO)-ETAN	2372	3	
DIDYMIUMNITRAT	1465	5.1	
DIESELBRÄNSLE	1202	3	

Benämning och beskrivning	UN-nr	Klass	Anm
DIESELBRÄNSLE (flampunkt över 60 °C upp till och med 100 °C)	1202	3	
DIESELBRÄNSLE som överrensstämmer med standard EN 590:2004 (med flampunkt enligt EN 590:2004)	1202	3	
DIESELOLJA	1202	3	
DIESELOLJA (flampunkt över 60 °C upp till och med 100 °C)	1202	3	
DIESELOLJA som överrensstämmer med standard EN 590:2004 (med flampunkt enligt EN 590:2004)	1202	3	
DIETOXIMETAN	2373	3	
3,3-DIETOXIPROPEN	2374	3	
DIETYLAMIN	1154	3	
2-DIETYLAMINOETANOL	2686	8	
3-DIETYLAMINOPROPYLAMIN	2684	3	
N,N-DIETYLANILIN	2432	6.1	
DIETYLBENSENER	2049	3	
DIETYLDIKLORSILAN	1767	8	
DIETYLENGLYKOLDINITRAT, OKÄNSLIGGJORD, med minst 25 vikt-% icke-flyktigt, vattenolösligt flegmatiseringsmedel	0075	1	
DIETYLENTRIAMIN	2079	8	
DIETYLETER	1155	3	
N,N-DIETYLETYLENDIAMIN	2685	8	
DIETYLKARBONAT	2366	3	
DIETYLKETON	1156	3	
DIETYLSULFAT	1594	6.1	
DIETYLSULFID	2375	3	
DIETYLTIOSFORYLKLORID	2751	8	
DIFENYLAMINKLORARSIN	1698	6.1	
DIFENYLDIKLORSILAN	1769	8	
DIFENYLKLORARSIN, FAST	3450	6.1	
DIFENYLKLORARSIN, FLYTANDE	1699	6.1	
DIFENYLMETYLBROMID	1770	8	
1,1-DIFLUORETAN	1030	2	
1,1-DIFLUORETYLEN	1959	2	
DIFLUORFOSFORSYRA, VATTENFRI	1768	8	
DIFLUORMETAN	3252	2	
2,3-DIHYDROPYRAN	2376	3	
DIISOBUTYLAMIN	2361	3	
DIISOBUTYLEN, ISOMERISKA FÖRENINGAR	2050	3	
DIISOBUTYLKETON	1157	3	
DIISOOKTYLSYRAFOSFAT	1902	8	
DIISOPROPYLAMIN	1158	3	
DIISOPROPYLETER	1159	3	
DIKETEN, STABILISERAD	2521	6.1	
1,3-DIKLORACETON	2649	6.1	
DIKLORACETYLKLORID	1765	8	
DIKLORANILINER, FASTA	3442	6.1	
DIKLORANILINER, FLYTANDE	1590	6.1	
o-DIKLORBENSEN	1591	6.1	
2,2-DIKLORDIETYLETER	1916	6.1	
DIKLORDIFLUORMETAN	1028	2	
DIKLORDIFLUORMETAN OCH 1,1-DIFLUORETAN, AZEOTROP BLANDNING med ca 74% diklordifluormetan	2602	2	
DIKLORDIFLUORMETAN- OCH ETYLENOXIDBLANDNING, med högst 12,5 % etylenoxid	3070	2	
DIKLORDIMETYLETER, SYMMETRISK	2249	6.1	EJ TILLÅTET FÖR TRANSPORT
1,1-DIKLORETAN	2362	3	
1,2-DIKLORETYLEN	1150	3	
DIKLORFENYLISOCYANATER	2250	6.1	
DIKLORFENYLTRIKLORSILAN	1766	8	
DIKLORFLUORMETAN	1029	2	
DIKLORISOCYANURSRYA, TORR	2465	5.1	
DIKLORISOCYANURSRYASALTER	2465	5.1	
DIKLORISOPROPYLETER	2490	6.1	
DIKLORMETAN	1593	6.1	
1,1-DIKLOR-1-NITROETAN	2650	6.1	
DIKLORPENTANER	1152	3	
1,2-DIKLORPROPAN	1279	3	
1,3-DIKLOR-2-PROPANOL	2750	6.1	
DIKLORPROPENER	2047	3	
DIKLORPROPENER	2047	3	
DIKLORSILAN	2189	2	
1,2-DIKLOR-1,1,2,2-TETRAFLUORETAN	1958	2	
DIKLORÄTTIKSYRA	1764	8	
DIKVÄVEOXID	1070	2	
DIKVÄVEOXID, KYLD, FLYTANDE	2201	2	
DIKVÄVETETROXID	1067	2	
1,1-DIMETOXIETAN	2377	3	

Benämning och beskrivning	UN-nr	Klass	Anm
1,2-DIMETOXIETAN	2252	3	
DIMETYLAMIN, VATTENFRI	1032	2	
DIMETYLAMIN, VATTENLÖSNING	1160	3	
2-DIMETYLAMINOACETONITRIL	2378	3	
2-DIMETYLAMINOETANOL	2051	8	
2-DIMETYLAMINOETYLAKRYLAT	3302	6.1	
2-DIMETYLAMINOETYLMETAKRYLAT	2522	6.1	
N,N-DIMETYLANILIN	2253	6.1	
2,3-DIMETYLBTAN	2457	3	
1,3-DIMETYLBUTYLAMIN	2379	3	
DIMETYLCYKLOHEXANER	2263	3	
DIMETYLCYKLOHEXYLAMIN	2264	8	
DIMETYLDIETOXISILAN	2380	3	
DIMETYLDIKLORSILAN	1162	3	
DIMETYLDIOXANER	2707	3	
DIMETYLDIOXANER	2707	3	
DIMETYLDISULFID	2381	3	
DIMETYLETER	1033	2	
N,N-DIMETYLFORAMID	2265	3	
DIMETYLHYDRAZIN, OSYMMETRISK	1163	6.1	
DIMETYLHYDRAZIN, SYMMETRISK	2382	6.1	
N,N-DIMETYLKARBAMOYLKLORID	2262	8	
DIMETYLKARBONAT	1161	3	
2,2-DIMETYLPROPAN	2044	2	
N,N-DIMETYLPROPYLAMIN	2266	3	
DIMETYLSULFAT	1595	6.1	
DIMETYLSULFID	1164	3	
DIMETYLTIOFOSFORYLKLORID	2267	6.1	
DINATRIUMMETASILIKAT	3253	8	
DINATRIUMTRIOXOSILIKAT	3253	8	
DINITROANILINER	1596	6.1	
DINITROBENSENER, FASTA	3443	6.1	
DINITROBENSENER, FLYTANDE	1597	6.1	
DINITROFENOL, FUKTAD med minst 15 vikt-% vatten	1320	4.1	
DINITROFENOL, LÖSNING	1599	6.1	
DINITROFENOL, torr eller fuktad med mindre än 15 vikt-% vatten	0076	1	
DINITROFENOLATER av alkalimetaller, torra eller fuktade med mindre än 15 vikt-% vatten	0077	1	
DINITROFENOLATER, FUKTADE med minst 15 vikt-% vatten	1321	4.1	
DINITROGLYKOLURIL	0489	1	
DINITROKLORBENSENER, FASTA	3441	6.1	
DINITROKLORBENSENER, FLYTANDE	1577	6.1	
DINITRO-o-KRESOL	1598	6.1	
DINITRORESORCIN, torrt eller fuktat med mindre än 15 vikt-% vatten	0078	1	
DINITRORESORCINOL, FUKTAD med minst 15 vikt-% vatten	1322	4.1	
DINITROBENSEN	0406	1	
DINITROTOLUENER, FASTA	3454	6.1	
DINITROTOLUENER, FLYTANDE	2038	6.1	
DINITROTOLUENER, SMÄLTA	1600	6.1	
DIOXAN	1165	3	
DIOXOLAN	1166	3	
DIPENTEN	2052	3	
DIPIKRYLAMIN	0079	1	
DIPIKRYLSULFID, FUKTAD, med minst 10 vikt-% vatten	2852	4.1	
DIPIKRYLSULFID, torr eller fuktad med mindre än 10 vikt-% vatten	0401	1	
DIPROPYLAMIN	2383	3	
DI-n-PROPYLETER	2384	3	
DIPROPYLKETON	2710	3	
DISPERSION AV ALKALISKA JORDARTSMETALLER	1391	4.3	
DISPERSION AV METALLORGANISK FÖRENING, VATTENREAKTIV, BRANDFARLIG, N.O.S.	3207	4.3	
DIVINYLETER, STABILISERAD	1167	3	
DODECYLTRIKLORSILAN	1771	8	
DRIVLADDNINGAR	0271	1	
DRIVLADDNINGAR	0272	1	
DRIVLADDNINGAR	0415	1	
DRIVLADDNINGAR	0491	1	
DRIVLADDNINGAR FÖR ARTILLERIPJÄSER	0242	1	
DRIVLADDNINGAR FÖR ARTILLERIPJÄSER	0279	1	
DRIVLADDNINGAR FÖR ARTILLERIPJÄSER	0414	1	
DRIVLADDNINGSHYLSOR, BRÄNNBARA, TOMMA, UTAN TÄNDHATT	0446	1	
DRIVLADDNINGSHYLSOR, BRÄNNBARA, TOMMA, UTAN TÄNDHATT	0447	1	
DRIVMEDEL, FAST	0498	1	
DRIVMEDEL, FAST	0499	1	
DRIVMEDEL, FAST	0501	1	
DRIVMEDEL, FLYTANDE	0497	1	

Benämning och beskrivning	UN-nr	Klass	Anm
DRIVMEDEL, FLYTANDE	0495	1	
ELDNINGSOLJA, LÄTT (flampunkt högst 60 °C)	1202	3	
ENGÅNGSBEHÅLLARE FÖR GAS, utan utsläppsventil, ej påfyllbara	2037	2	
EPIBROMHYDRIN	2558	6.1	
EPIKLORHYDRIN	2023	6.1	
1,2-EPOXI-3-ETOXIPROPAN	2752	3	
ESTRAR, N.O.S.	3272	3	
ETAN	1035	2	
ETAN, KYLD VÄTSKA	1961	2	
ETANOL	1170	3	
ETANOLAMIN	2491	8	
ETANOLAMIN, LÖSNING	2491	8	
ETANOLLÖSNING	1170	3	
ETANOL- OCH BENSINBLANDNING, med mer än 10 % etanol	3475	3	
ETEN, KYLD, FLYTANDE	1038	2	
ETRAR, N.O.S.	3271	3	
ETYLACETAT	1173	3	
ETYLACETYLEN, STABILISERAD	2452	2	
ETYLAKRYLAT, STABILISERAD	1917	3	
ETYLALKOHOL	1170	3	
ETYLALKOHOLLÖSNING	1170	3	
ETYLAMIN	1036	2	
ETYLAMIN, VATTENLÖSNING, med minst 50 vikt-% och högst 70 vikt-% etylamin	2270	3	
ETYLAMYLKETONER	2271	3	
2-ETYLANILIN	2273	6.1	
N-ETYLANILIN	2272	6.1	
ETYLBENSEN	1175	3	
N-ETYL-N-BENSYLANILIN	2274	6.1	
N-ETYLBENSYL TOLUIDINER, FASTA	3460	6.1	
N-ETYLBENSYL TOLUIDINER, FLYTANDE	2753	6.1	
ETYLBORAT	1176	3	
ETYLBROMACETAT	1603	6.1	
ETYLBROMID	1891	6.1	
2-ETYLBUTANOL	2275	3	
2-ETYLBUTYLACETAT	1177	3	
2-ETYLBUTYRALDEHYD	1178	3	
ETYLBUTYLETER	1179	3	
ETYLBUTYRAT	1180	3	
ETYLDIKLORARSIN	1892	6.1	
ETYLDIKLORSILAN	1183	4.3	
ETYLEN, ACETYLEN OCH PROPYLEN-BLANDNING, KYLD, FLYTANDE, med minst 71,5 % etylen, högst 22,5 % acetylen och högst 6 % propylen	3138	2	
ETYLEN	1962	2	
Etylenbromid- och metylbromidblandning, flytande	1647	6.1	
ETYLENDIAMIN	1604	8	
ETYLENDIBROMID	1605	6.1	
Etylendibromid- och metylbromidblandning, flytande	1647	3	
ETYLENDIKLORID	1184	3	
ETYLENGLYKOLDIETYLETER	1153	3	
ETYLENGLYKOLMONOETYLETER	1171	3	
ETYLENGLYKOLMONOETYLETERACETAT	1172	3	
ETYLENGLYKOLMONOMETYLETER	1188	3	
ETYLENGLYKOLMONOMETYLETERACETAT	1189	3	
ETYLENIMIN, STABILISERAD	1185	6.1	
ETYLENKLORHYDRIN	1135	6.1	
ETYLENOXID	1040	2	
ETYLENOXID MED KVÄVE upp till ett totalt tryck av 1 MPa (10 bar) vid 50 °C	1040	2	
ETYLENOXID OCH KLORTETRAFLUORETAN-BLANDNING, med högst 8,8 % etylenoxid	3297	2	
ETYLENOXID OCH KOLDIOXID, BLANDNING, med mer än 9 % dock högst 87 % etylenoxid	1041	2	
ETYLENOXID- OCH KOLDIOXIDBLANDNING med högst 9 % etylenoxid	1952	2	
ETYLENOXID OCH KOLDIOXIDBLANDNING, med över 87 % etylenoxid	3300	2	
ETYLENOXID OCH PENTAFLUORETAN-BLANDNING, med högst 7,9 % etylenoxid	3298	2	
ETYLENOXID OCH PROPYLENOXID, BLANDNING, med högst 30 % etylenoxid	2983	3	
ETYLENOXID OCH TETRAFLUORETAN-BLANDNING, med högst 5,6 % etylenoxid	3299	2	
ETYLETER	1155	3	
ETYLFENYLDIKLORSILAN	2435	8	
ETYLFLUORID	2453	2	
ETYLFORMIAT	1190	3	
ETYLORTOFORMIAT	2524	3	
2-ETYLHEXYLAMIN	2276	3	

Benämning och beskrivning	UN-nr	Klass	Anm
2-ETYLHEXYLKLORFORMIAT	2748	6.1	
ETYLISOBUTYRAT	2385	3	
ETYLISOCYANAT	2481	3	
ETYLKLORACETAT	1181	6.1	
ETYLKLORFORMIAT	1182	6.1	
ETYLKLORID	1037	2	
ETYL-2-KLORPROPIONAT	2935	3	
ETYLKLORTIOFORMIAT	2826	8	
ETYLKROTONAT	1862	3	
ETYLLAKTAT	1192	3	
ETYLMEKAPTAN	2363	3	
ETYLMETAKRYLAT, STABILISERAD	2277	3	
ETYLMETYLETER	1039	2	
ETYLMETYLKETON	1193	3	
5-ETYL-2-METYLPIRIDIN	2300	6.1	
ETYLNITRITLÖSNING	1194	3	
ETYLOXALAT	2525	6.1	
1-ETYLPIPERIDIN	2386	3	
ETYLPROPIONAT	1195	3	
ETYLPROPYLETER	2615	3	
N-ETYLTOLUIDINER	2754	6.1	
ETYLTRIKLORSILAN	1196	3	
ETYLVINYLETER, STABILISERAD	1302	3	
EXPLOSIVA NITAR	0174	1	
EXPLOSIVÄMNEN, MYCKET OKÄNSLIGA, N.O.S.	0482	1	
EXPLOSIVÄMNEN, N.O.S.	0357	1	
EXPLOSIVÄMNEN, N.O.S.	0358	1	
EXPLOSIVÄMNEN, N.O.S.	0359	1	
EXPLOSIVÄMNEN, N.O.S.	0473	1	
EXPLOSIVÄMNEN, N.O.S.	0474	1	
EXPLOSIVÄMNEN, N.O.S.	0475	1	
EXPLOSIVÄMNEN, N.O.S.	0476	1	
EXPLOSIVÄMNEN, N.O.S.	0477	1	
EXPLOSIVÄMNEN, N.O.S.	0478	1	
EXPLOSIVÄMNEN, N.O.S.	0479	1	
EXPLOSIVÄMNEN, N.O.S.	0480	1	
EXPLOSIVÄMNEN, N.O.S.	0481	1	
EXPLOSIVÄMNEN, N.O.S.	0485	1	
EXTRAKT, AROMATISKA, FLYTANDE (ej trögflytande)	1169	3	
EXTRAKT, SMAKÄMNEN, FLYTANDE (ej trögflytande)	1197	3	
Farligt gods i maskiner	3363	9	OMFATTAS INTE AV ADR/ADR-S (se även 1.1.3.1 (b))
Farligt gods i utrustning	3363	9	OMFATTAS INTE AV ADR/ADR-S (se även 1.1.3.1 (b))
Fast ämne som omfattas av luftfartsbestämmelser, n.o.s.	3335	9	OMFATTAS INTE AV ADR/ADR-S
FASTA ÄMNE, FÖRHÖJD TEMPERATUR, N.O.S., vid eller över 240 °C	3258	9	
FASTA ÄMNEN eller blandningar av fasta ämnen (såsom beredningar och avfall) INNEHÅLLANDE BRANDFARLIG VÄTSKA, N.O.S., med flampunkt på högst 60 °C	3175	4.1	
FASTA ÄMNEN, SOM INNEHÅLLER FRÅTANDE VÄTSKA, N.O.S.	3244	8	
FASTA ÄMNEN, SOM INNEHÅLLER GIFTIG VÄTSKA, N.O.S.	3243	6.1	
FENACYLBROMID	2645	6.1	
FENETIDINER	2311	6.1	
FENOL, FAST	1671	6.1	
FENOL, LÖSNING	2821	6.1	
FENOL, SMÄLT	2312	6.1	
FENOLATER, FASTA	2905	8	
FENOLATER, FLYTANDE	2094	8	
FENOLSULFONSyra, FLYTANDE	1803	8	
FENOXIÄTTIKSYRADERIVATPESTICID, FAST, GIFTIG	3345	6.1	
FENOXIÄTTIKSYRADERIVATPESTICID, FLYTANDE, BRANDFARLIG, GIFTIG, flampunkt under 23 °C	3346	3	
FENOXIÄTTIKSYRADERIVATPESTICID, FLYTANDE, GIFTIG	3348	6.1	
FENOXIÄTTIKSYRADERIVATPESTICID, FLYTANDE, GIFTIG, BRANDFARLIG, med flampunkt över 23 °C	3347	6.1	
FENYLACETONITRIL, FLYTANDE	2470	6.1	
FENYLACETYLKLORID	2577	8	
FENYLENDIAMINER (o-, m-, p-)	1673	6.1	
FENYLFOSEFORDIKLORID	2798	8	
FENYLFOSEFORTIODIKLORID	2799	8	
FENYLHYDRAZIN	2572	6.1	
FENYLISOCYANAT	2487	6.1	
FENYLKARBILAMINKLORID	1672	6.1	
FENYLKLORFORMIAT	2746	6.1	
FENYLKVICKSILVERACETAT	1674	6.1	
FENYLKVICKSILVERFÖRENING, N.O.S.	2026	6.1	

Benämning och beskrivning	UN-nr	Klass	Anm
FENYLVICKSILVER(II)HYDROXID	1894	6.1	
FENYLVICKSILVER(II)NITRAT	1895	6.1	
FENYLMERKAPTAN	2337	6.1	
FENYLTRIKLORSILAN	1804	8	
FERRIARSENAT	1606	6.1	
FERRIARSENIT	1607	6.1	
FERROARSENAT	1608	6.1	
FERROCERIUM	1323	4.1	
Fibrer av animaliskt ursprung, brända, våta eller fuktiga	1372	4.2	OMFATTAS INTE AV ADR/ADR-S
Fibrer av vegetabiliskt ursprung, brända, våta eller fuktiga	1372	4.2	OMFATTAS INTE AV ADR/ADR-S
Fibrer av vegetabiliskt ursprung, torra	3360	4.1	OMFATTAS INTE AV ADR/ADR-S
FIBRER eller VÄVNADER, ANIMALISKA, VEGETABILISKA eller SYNTETISKA, N.O.S., impregnerade med olja	1373	4.2	
FIBRER, IMPREGNERADE MED LÅGNITRERAD NITROCELLULOSA N.O.S.	1353	4.1	
FILMER PÅ NITROCELLULOSABAS, gelatinerade, ej rester	1324	4.1	
FINKELLOJA	1201	3	
Fiskavfall, stabiliserad	2216	9	OMFATTAS INTE AV ADR/ADR-S
FISKMJÖL, INSTABILT	1374	4.2	
Fiskmjöl, stabiliserad	2216	9	OMFATTAS INTE AV ADR/ADR-S
FISKRESTER, INSTABILT	1374	4.2	
FLUOR, KOMPRIMERAD	1045	2	
FLUORANILINER	2941	6.1	
FLUORBENSEN	2387	3	
FLUORBORSYRA	1775	8	
FLUORFOSFORSYRA, VATTENFRI	1776	8	
FLUORKISELSYRA	1778	8	
FLUORSULFONSYRA	1777	8	
FLUORTOLUENER	2388	3	
FLUORVÄTESYRA	1790	8	
FLUORVÄTESYRA OCH SVAVELSYRABLANDNING	1786	8	
FLUORÄTTIKSYRA	2642	6.1	
FLYGFOTOGEN FÖR TURBINMOTOR	1863	3	
FORMALDEHYDLÖSNING, BRANDFARLIG	1198	3	
FORMALDEHYDLÖSNING, med minst 25% formaldehyd	2209	8	
9-FOSFABICYKLONONANER	2940	4.2	
FOSFIN	2199	2	
FOSFOR, AMORF	1338	4.1	
FOSFOR, GUL, I VATTEN eller I LÖSNING	1381	4.2	
FOSFOR, GUL, SMÅLT	2447	4.2	
FOSFOR, GUL, TORR	1381	4.2	
FOSFOR, VIT, I VATTEN eller I LÖSNING	1381	4.2	
FOSFOR, VIT, SMÅLT	2447	4.2	
FOSFOR, VIT, TORR	1381	4.2	
FOSFORHEPTASULFID fri från gul och vit fosfor	1339	4.1	
FOSFORORGANISK FÖRENING, GIFTIG, BRANDFARLIG, N.O.S.	3279	6.1	
FOSFORORGANISK FÖRENING, GIFTIG, N.O.S., fast	3278	6.1	
FOSFORORGANISK FÖRENING, GIFTIG, N.O.S., flytande	3278	6.1	
FOSFORORGANISK PESTICID, FAST, GIFTIG	2783	6.1	
FOSFORORGANISK PESTICID, FLYTANDE, BRANDFARLIG, GIFTIG, flampunkt under 23 °C	2784	3	
FOSFORORGANISK PESTICID, FLYTANDE, GIFTIG	3018	6.1	
FOSFORORGANISK PESTICID, FLYTANDE, GIFTIG, BRANDFARLIG, med flampunkt över 23 °C	3017	6.1	
FOSFOROXIBROMID	1939	8	
FOSFOROXIBROMID, SMÅLT	2576	8	
FOSFOROXIKLORID	1810	8	
FOSFORPENTABROMID	2691	8	
FOSFORPENTAFLUORID	2198	2	
FOSFORPENTAKLORID	1806	8	
FOSFORPENTASULFID fri från gul och vit fosfor	1340	4.3	
FOSFORPENTOXID	1807	8	
FOSFORSESKVISULFID fri från gul och vit fosfor	1341	4.1	
FOSFORSYRA, FAST	3453	8	
FOSFORSYRALÖSNING	1805	8	
FOSFORSYRLIGHET	2834	8	
FOSFORTRIBROMID	1808	8	
FOSFORTRIKLORID	1809	6.1	
FOSFORTRIOXID	2578	8	
FOSFORTRISULFID fri från gul och vit fosfor	1343	4.1	
FOSGEN	1076	2	
FOTOBOMBER	0037	1	
FOTOBOMBER	0038	1	
FOTOBOMBER	0039	1	
FOTOBOMBER	0299	1	
FOTOGEN	1223	3	
FRÄTANDE BASISK OORGANISK VÄTSKA, N.O.S.	3266	8	

Benämning och beskrivning	UN-nr	Klass	Anm
FRÅTANDE BASISK ORGANISK VÄTSKA, N.O.S.	3267	8	
FRÅTANDE BASISKT OORGANISKT FAST ÄMNE, N.O.S.	3262	8	
FRÅTANDE BASISKT ORGANISKT FAST ÄMNE, N.O.S.	3263	8	
FRÅTANDE FAST ÄMNE, BRANDFARLIGT, N.O.S.	2921	8	
FRÅTANDE FAST ÄMNE, GIFTIGT, N.O.S.	2923	8	
FRÅTANDE FAST ÄMNE, N.O.S.	1759	8	
FRÅTANDE FAST ÄMNE, OXIDERANDE, N.O.S.	3084	8	
FRÅTANDE FAST ÄMNE, SJÄLVUPPHETTANDE, N.O.S.	3095	8	
FRÅTANDE FAST ÄMNE, VATTENREAKTIVT, N.O.S.	3096	8	
FRÅTANDE SUR OORGANISK VÄTSKA, N.O.S.	3264	8	
FRÅTANDE SUR ORGANISK VÄTSKA, N.O.S.	3265	8	
FRÅTANDE SURT OORGANISKT FAST ÄMNE, N.O.S.	3260	8	
FRÅTANDE SURT ORGANISKT FAST ÄMNE, N.O.S.	3261	8	
FRÅTANDE VÄTSKA, BRANDFARLIG, N.O.S.	2920	8	
FRÅTANDE VÄTSKA, GIFTIG, N.O.S.	2922	8	
FRÅTANDE VÄTSKA, N.O.S.	1760	8	
FRÅTANDE VÄTSKA, OXIDERANDE, N.O.S.	3093	8	
FRÅTANDE VÄTSKA, SJÄLVUPPHETTANDE, N.O.S.	3301	8	
FRÅTANDE VÄTSKA, VATTENREAKTIV, N.O.S.	3094	8	
FRÖKAKOR, med högst 1,5 vikt-% olja och högst 11 vikt-% fukt.	2217	4.2	
FRÖKAKOR, som innehåller mer än 1,5 vikt-% olja och högst 11 vikt-% fukt	1386	4.2	
FTALSYRAANHYDRID, med mer än 0,05 % maleinsyraanhydrid	2214	8	
FUMARYLKLORID	1780	8	
FURALDEHYDER	1199	6.1	
FURAN	2389	3	
FURFURYLALKOHOL	2874	6.1	
FURFURYLAMIN	2526	3	
FYRVERKARSTUBIN, EJ DETONERANDE	0101	1	
FYRVERKERIER	0333	1	
FYRVERKERIER	0335	1	
FYRVERKERIER	0336	1	
FYRVERKERIER	0334	1	
FYRVERKERIER	0337	1	
FÄRG (inkl färg, lack, emaljlack, bets, shellack, fernissa, polermedel, flytande spackel och flytande lackgrund)	1263	3	
FÄRG (inkl färg, lack, emaljlack, bets, shellack, fernissa, polermedel, flytande spackel och flytande lackgrund)	3066	8	
FÄRG, BRANDFARLIG, FRÅTANDE (inkl färg, lack, emaljlack, bets, shellack, fernissa, polermedel, flytande spackel och flytande lackgrund)	3469	3	
FÄRG, FRÅTANDE, BRANDFARLIG (inkl färg, lack, emaljlack, bets, shellack, fernissa, polermedel, flytande spackel och flytande lackgrund)	3470	8	
FÄRGRELATERAT MATERIAL (inkl färgförtunning och -lösningsmedel)	1263	3	
FÄRGRELATERAT MATERIAL (inkl färgförtunning och -lösningsmedel)	3066	8	
FÄRGRELATERAT MATERIAL, BRANDFARLIGT, FRÅTANDE (inkl färgförtunning och -lösningsmedel)	3469	3	
FÄRGRELATERAT MATERIAL, FRÅTANDE, BRANDFARLIGT (inkl färgförtunning och -lösningsmedel)	3470	8	
FÄRGÄMNE, FAST, FRÅTANDE, N.O.S.	3147	8	
FÄRGÄMNE, FAST, GIFTIGT, N.O.S.	3143	6.1	
FÄRGÄMNE, FLYTANDE, FRÅTANDE, N.O.S.	2801	8	
FÄRGÄMNE, FLYTANDE, GIFTIGT, N.O.S.	1602	6.1	
FÄRGÄMNESKOMPLEMENT, FAST, FRÅTANDE, N.O.S.	3147	8	
FÄRGÄMNESKOMPLEMENT, FAST, GIFTIG, N.O.S.	3143	6.1	
FÄRGÄMNESKOMPLEMENT, FLYTANDE, FRÅTANDE, N.O.S.	2801	8	
FÄRGÄMNESKOMPLEMENT, FLYTANDE, GIFTIG, N.O.S.	1602	6.1	
Förbränningsmotor eller fordon med brandfarlig gas som drivmedel eller fordon med brandfarlig vätska som drivmedel	3166	9	OMFATTAS INTE AV ADR/ADR-S
FÖREMÅL, EXPLOSIVA, EXTREMT OKÄNSLIGA	0486	1	
FÖREMÅL, EXPLOSIVA, N.O.S.	0349	1	
FÖREMÅL, EXPLOSIVA, N.O.S.	0350	1	
FÖREMÅL, EXPLOSIVA, N.O.S.	0351	1	
FÖREMÅL, EXPLOSIVA, N.O.S.	0352	1	
FÖREMÅL, EXPLOSIVA, N.O.S.	0353	1	
FÖREMÅL, EXPLOSIVA, N.O.S.	0354	1	
FÖREMÅL, EXPLOSIVA, N.O.S.	0355	1	
FÖREMÅL, EXPLOSIVA, N.O.S.	0356	1	
FÖREMÅL, EXPLOSIVA, N.O.S.	0462	1	
FÖREMÅL, EXPLOSIVA, N.O.S.	0463	1	
FÖREMÅL, EXPLOSIVA, N.O.S.	0464	1	
FÖREMÅL, EXPLOSIVA, N.O.S.	0465	1	
FÖREMÅL, EXPLOSIVA, N.O.S.	0466	1	
FÖREMÅL, EXPLOSIVA, N.O.S.	0467	1	
FÖREMÅL, EXPLOSIVA, N.O.S.	0468	1	
FÖREMÅL, EXPLOSIVA, N.O.S.	0469	1	
FÖREMÅL, EXPLOSIVA, N.O.S.	0470	1	
FÖREMÅL, EXPLOSIVA, N.O.S.	0471	1	

Benämning och beskrivning	UN-nr	Klass	Anm
FÖREMÅL, EXPLOSIVA, N.O.S.	0472	1	
FÖREMÅL, PYROFORA	0380	1	
FÖREMÅL, PYROTEKNISKA, för tekniska ändamål	0428	1	
FÖREMÅL, PYROTEKNISKA, för tekniska ändamål	0429	1	
FÖREMÅL, PYROTEKNISKA, för tekniska ändamål	0430	1	
FÖREMÅL, PYROTEKNISKA, för tekniska ändamål	0431	1	
FÖREMÅL, PYROTEKNISKA, för tekniska ändamål	0432	1	
FÖREMÅL EEI	0486	1	
FÖRESKRIFTSENLIGT MEDICINSKT AVFALL, N.O.S.	3291	6.2	
FÖRSTA FÖRBANDSSATS	3316	9	
FÖRSTÄRKNINGSLADDNINGAR MED SPRÄNGKAPSEL	0225	1	
FÖRSTÄRKNINGSLADDNINGAR, MED SPRÄNGKAPSEL	0268	1	
FÖRSTÄRKNINGSLADDNINGAR, utan sprängkapsel	0042	1	
FÖRSTÄRKNINGSLADDNINGAR, utan sprängkapsel	0283	1	
FÖRSTÖRELSELADDNINGAR	0048	1	
GALLIUM	2803	8	
GAS, KYLD, FLYTANDE, BRANDFARLIG, N.O.S.	3312	2	
GAS, KYLD, FLYTANDE, N.O.S.	3158	2	
GAS, KYLD, FLYTANDE, OXIDERANDE, N.O.S.	3311	2	
GASBEHANDLAD ENHET	3359	9	
GASGENERATORER FÖR KROCKKUDDAR	0503	1	
GASGENERATORER FÖR KROCKKUDDAR	3268	9	
GASPROV, EJ TRYCKSATT, BRANDFARLIGT, N.O.S., ej kylid flytande	3167	2	
GASPROV, EJ TRYCKSATT, GIFTIGT, BRANDFARLIGT, N.O.S., ej kylid flytande	3168	2	
GASPROV, EJ TRYCKSATT, GIFTIGT, N.O.S. ej kylid flytande	3169	2	
GENETISKT MODIFIERADE MIKROORGANISMER	3245	9	
GENETISKT MODIFIERADE ORGANISMER	3245	9	
GERMAN	2192	2	
GIFTIG OORGANISK VÄTSKA, FRÅTANDE, N.O.S.	3289	6.1	
GIFTIG OORGANISK VÄTSKA, N.O.S.	3287	6.1	
GIFTIG VÄTSKA, ORGANISK, BRANDFARLIG, N.O.S.	2929	6.1	
GIFTIG VÄTSKA, ORGANISK, FRÅTANDE, N.O.S.	2927	6.1	
GIFTIG VÄTSKA, ORGANISK, N.O.S.	2810	6.1	
GIFTIG VÄTSKA, OXIDERANDE, N.O.S.	3122	6.1	
GIFTIG VÄTSKA, VATTENREAKTIV, N.O.S.	3123	6.1	
GIFTIG VÄTSKA VID INANDNING, BRANDFARLIG, N.O.S. med en giftighet vid inandning om högst 200 ml/m ³ och mättad ångkoncentration om minst 500 LC ₅₀	3383	6.1	
GIFTIG VÄTSKA VID INANDNING, BRANDFARLIG, N.O.S. med en giftighet vid inandning om högst 1000 ml/m ³ och mättad ångkoncentration om minst 10 LC ₅₀	3384	6.1	
GIFTIG VÄTSKA VID INANDNING, FRÅTANDE, N.O.S. med en giftighet vid inandning om högst 200 ml/m ³ och mättad ångkoncentration om minst 500 LC ₅₀	3389	6.1	
GIFTIG VÄTSKA VID INANDNING, FRÅTANDE, N.O.S. med en giftighet vid inandning om högst 1000 ml/m ³ och mättad ångkoncentration om minst 10 LC ₅₀	3390	6.1	
GIFTIG VÄTSKA VID INANDNING, OXIDERANDE, N.O.S. med en giftighet vid inandning om högst 200 ml/m ³ och mättad ångkoncentration om minst 500 LC ₅₀	3387	6.1	
GIFTIG VÄTSKA VID INANDNING, OXIDERANDE, N.O.S. med en giftighet vid inandning om högst 1000 ml/m ³ och mättad ångkoncentration om minst 10 LC ₅₀	3388	6.1	
GIFTIG VÄTSKA VID INANDNING, VATTENREAKTIV, N.O.S. med en giftighet vid inandning om högst 200 ml/m ³ och mättad ångkoncentration om minst 500 LC ₅₀	3385	6.1	
GIFTIG VÄTSKA VID INANDNING, VATTENREAKTIV, N.O.S. med en giftighet vid inandning om högst 1000 ml/m ³ och mättad ångkoncentration om minst 10 LC ₅₀	3386	6.1	
GIFTIG VÄTSKA VID INANDNING, N.O.S. med en giftighet vid inandning om högst 200 ml/m ³ och mättad ångkoncentration om minst 500 LC ₅₀	3381	6.1	
GIFTIG VÄTSKA VID INANDNING, N.O.S. med en giftighet vid inandning om högst 1000 ml/m ³ och mättad ångkoncentration om minst 10 LC ₅₀	3382	6.1	
GIFTIGT FAST ÄMNE, ORGANISKT, BRANDFARLIGT, N.O.S.	2930	6.1	
GIFTIGT FAST ÄMNE, ORGANISKT, FRÅTANDE, N.O.S.	2928	6.1	
GIFTIGT FAST ÄMNE, ORGANISKT, N.O.S.	2811	6.1	
GIFTIGT FAST ÄMNE, OXIDERANDE, N.O.S.	3086	6.1	
GIFTIGT FAST ÄMNE, SJÄLVUPPHETTANDE, N.O.S.	3124	6.1	
GIFTIGT FAST ÄMNE, VATTENREAKTIVT, N.O.S.	3125	6.1	
GIFTIGT OORGANISKT FAST ÄMNE, FRÅTANDE, N.O.S.	3290	6.1	
GIFTIGT OORGANISKT FAST ÄMNE, N.O.S.	3288	6.1	
GJUTMASSA AV PLASTFÖRENING, som massa, deg, blad eller i sprutad/pressad form, som avger brandfarliga ångor	3314	9	
GLYCEROL-alfa-MONOKLORHYDRIN	2689	6.1	

Benämning och beskrivning	UN-nr	Klass	Anm
GLYCIDYLALDEHYD	2622	3	
GRANATER, hand- eller gevärs-, med sprängladdning	0284	1	
GRANATER, hand- eller gevärs-, med sprängladdning	0285	1	
GRANATER, hand- eller gevärs-, med sprängladdning	0292	1	
GRANATER, hand- eller gevärs-, med sprängladdning	0293	1	
GUANIDINNITRAT	1467	5.1	
GUANYLNITROSAMINO GUANYLIDEN-HYDRAZIN, FUKTAD med minst 30 vikt-% vatten	0113	1	
GUANYLNITROSAMINO GUANYLTETRAZEN (TETRACEN), FUKTAD, med minst 30 vikt-% vatten eller blandning av vatten och alkohol	0114	1	
GUMMILÖSNING	1287	3	
GUMMIRESTER, malet	1345	4.1	
GUMMISHODDY, pulvriserad eller granulerad	1345	4.1	
GÖDSELMEDEL, LÖSNING, med fri ammoniak	1043	2	
HAFNIUMPULVER, FUKTAT med minst 25 vikt-% vatten	1326	4.1	
HAFNIUMPULVER, TORRT	2545	4.2	
Halm	1327	4.1	OMFATTAS INTE AV ADR/ADR-S
HARTSLÖSNING, brandfarlig (ångtryck vid 50 °C högst 110 kPa)	1866	3	
HARTSOLJA	1286	3	
HELIUM, KOMPRIMERAD	1046	2	
HELIUM, KYLD, FLYTANDE	1963	2	
HEPTAFLUORPROPAN	3296	2	
n-HEPTALDEHYD	3056	3	
HEPTANER	1206	3	
n-HEPTEN	2278	3	
HEXADECYLTRIKLORSILAN	1781	8	
HEXADIENER	2458	3	
HEXAETYL TETRAFOFAT	1611	6.1	
HEXAETYL TETRAFOFAT OCH DÄRMED KOMPRIMERADE GASBLANDNINGAR	1612	2	
HEXAFLUORACETON	2420	2	
HEXAFLUORACETONHYDRAT, FAST	3436	6.1	
HEXAFLUORACETONHYDRAT, FLYTANDE	2552	6.1	
HEXAFLUORETAN	2193	2	
HEXAFLUORFOSFORSYRA	1782	8	
HEXAFLUORPROPYLEN	1858	2	
HEXAKLORACETON	2661	6.1	
HEXAKLORBENSEN	2729	6.1	
HEXAKLORBUTADIEN	2279	6.1	
HEXAKLORCYKLOPENTADIEN	2646	6.1	
HEXAKLOROFEN	2875	6.1	
HEXALDEHYD	1207	3	
HEXAMETYLENDIAMIN, FAST	2280	8	
HEXAMETYLENDIAMINLÖSNING	1783	8	
HEXAMETYLENDIAMINLÖSNING	1783	8	
HEXAMETYLENDIISOCYANAT	2281	6.1	
HEXAMETYLENIMIN	2493	3	
HEXAMETYLENTETRAMIN	1328	4.1	
HEXANER	1208	3	
HEXANITRODIFENYLAMIN	0079	1	
HEXANITROSTILBEN	0392	1	
HEXANOLER	2282	3	
1-HEXEN	2370	3	
HEXOGEN, FUKTAT med minst 15 vikt-% vatten	0072	1	
HEXOGEN, OKÄNSLIGGJORD	0483	1	
HEXOLIT, torr eller fuktad med mindre än 15 vikt-% vatten	0118	1	
HEXOTOL, torr eller fuktad med mindre än 15 vikt-% vatten	0118	1	
HEXOTONAL	0393	1	
HEXYL	0079	1	
HEXYLTRIKLORSILAN	1784	8	
HMX, FUKTAD med minst 15 vikt-% vatten	0226	1	
HMX, OKÄNSLIGGJORD	0484	1	
HYDRAULISKT TRYCKSATTAFÖREMÅL (innehållande ej brandfarlig gas)	3164	2	
HYDRAZIN, VATTENFRI	2029	8	
HYDRAZIN, VATTENLÖSNING med över 37 vikt-% hydrazin	2030	8	
HYDRAZIN VATTENLÖSNING, med högst 37 vikt-% hydrazin	3293	6.1	
HYDROXYLAMINSULFAT	2865	8	
1-HYDROXYBENSOTRIAZOL, VATTENFRI, torr eller fuktad med mindre än 20 vikt-% vatten	0508	1	
1-HYDROXYBENSOTRIAZOL, VATTENFRI, FUKTAD med minst 20 vikt-% vatten	3474	4.1	
HYPOKLORITER, OORGANISKA, N.O.S.	3212	5.1	
HYPOKLORITLÖSNING	1791	8	
Hö	1327	4.1	OMFATTAS INTE AV ADR/ADR-S
3,3-IMINO-DI-PROPYLAMIN	2269	8	
INSEKTICID, GAS, BRANDFARLIG, N.O.S.	3354	2	

Benämning och beskrivning	UN-nr	Klass	Anm
INSEKTICID, GAS, GIFTIG, BRANDFARLIG, N.O.S.	3355	2	
INSEKTICID, GAS, GIFTIG, N.O.S.	1967	2	
INSEKTICID, GAS, N.O.S.	1968	2	
ISOBUTAN	1969	2	
ISOBUTANOL	1212	3	
ISOBUTYLACETAT	1213	3	
ISOBUTYLAKRYLAT, STABILISERAD	2527	3	
ISOBUTYLAMIN	1214	3	
ISOBUTYLEN	1055	2	
ISOBUTYLFORMIAT	2393	3	
ISOBUTYLISOBUTYRAT	2528	3	
ISOBUTYLISOCYANAT	2486	3	
ISOBUTYLMETAKRYLAT, STABILISERAD	2283	3	
ISOBUTYLPROPIONAT	2394	3	
ISOBUTYLVINYLETER, STABILISERAD	1304	3	
ISOBUTYLALDEHYD	2045	3	
ISOBUTYLALKOHOL	1212	3	
ISOBUTYRALDEHYD	2045	3	
ISOBUTYRONITRIL	2284	3	
ISOBUTYRSYRA	2529	3	
ISOBUTYRYLKLORID	2395	3	
ISOCYANATBENSOTRIFLUORIDER	2285	6.1	
ISOCYANATER, BRANDFARLIGA, GIFTIGA, N.O.S.	2478	3	
ISOCYANATER, GIFTIGA, BRANDFARLIGA, N.O.S.	3080	6.1	
ISOCYANATER, GIFTIGA, N.O.S..	2206	6.1	
ISOCYANATLÖSNING, BRANDFARLIG, GIFTIG, N.O.S.	2478	3	
ISOCYANATLÖSNING, GIFTIG, BRANDFARLIG, N.O.S.	3080	6.1	
ISOCYANATLÖSNING GIFTIG, N.O.S.	2206	6.1	
ISOFORONDIAMIN	2289	8	
ISOFORONDIISOCYANAT	2290	6.1	
ISOHEPTENER	2287	3	
ISOHEXENER	2288	3	
ISOOKTENER	1216	3	
ISOPENTENER	2371	3	
ISOPREN, STABILISERAD	1218	3	
ISOPROPANOL	1219	3	
ISOPROPENYLACETAT	2403	3	
ISOPROPENYLBENSEN	2303	3	
ISOPROPYLACETAT	1220	3	
ISOPROPYLALKOHOL	1219	3	
ISOPROPYLAMIN	1221	3	
ISOPROPYLBENSEN	1918	3	
ISOPROPYLBUTYRAT	2405	3	
ISOPROPYLISOBUTYRAT	2406	3	
ISOPROPYLISOCYANAT	2483	3	
ISOPROPYKLORACETAT	2947	3	
ISOPROPYKLORFORMIAT	2407	6.1	
ISOPROPYL-2-KLORPROPIONAT	2934	3	
ISOPROPYLNITRAT	1222	3	
ISOPROPYLPROPIONAT	2409	3	
ISOPROPYLSYRAFOSFAT	1793	8	
ISOSORBIDNITRAT, BLANDNING, med minst 60 % laktos, mannos, stärkelse eller kalciumvätefosfat	2907	4.1	
ISOSORBID-5-MONONITRAT	3251	4.1	
2-JODBUTAN	2390	3	
JODMETYLPROPANER	2391	3	
JODMONOKLORID	1792	8	
JODPENTAFLUORID	2495	5.1	
JODPROPANER	2392	3	
JODVÄTESYRA	1787	8	
JÄRNKARBONYL	1994	6.1	
JÄRNKLORID, VATTENFRI	1773	8	
JÄRN(III)NITRAT	1466	5.1	
JÄRNOXID, FÖRBRUKAD	1376	4.2	
JÄRNSVAMP, FÖRBRUKAD, från kolgasrening	1376	4.2	
JÄRNTRIKLORIDLÖSNING	2582	8	
KADMIUMFÖRENING	2570	6.1	
KAKODYLSYRA	1572	6.1	
KALCIUM	1401	4.3	
KALCIUM, PYROFORT	1855	4.2	
KALCIUMARSENAT	1573	6.1	
KALCIUMARSENAT OCH KALCIUMARSENIT, BLANDNING, FAST	1574	6.1	
KALCIUMCYANAMID med mer än 0,1 vikt-% kalciumkarbid	1403	4.3	
KALCIUMCYANID	1575	6.1	
KALCIUMDITIONIT	1923	4.2	
KALCIUMFOSFID	1360	4.3	

Benämning och beskrivning	UN-nr	Klass	Anm
KALCIUMHYDRID	1404	4.3	
KALCIUMHYPOKLORIT, HYDRATISERAT	2880	5.1	
KALCIUMHYPOKLORIT, HYDRATISERAD BLANDNING med minst 5,5 % men högst 16 % vatten	2880	5.1	
KALCIUMHYPOKLORIT, TORR BLANDNING, med över 10 % men högst 39 % aktivt klor	2208	5.1	
KALCIUMHYPOKLORIT, TORR	1748	5.1	
KALCIUMHYPOKLORIT, TORR BLANDNING med över 39 % aktivt klor (8,8 % aktivt syre)	1748	5.1	
KALCIUMKARBID	1402	4.3	
KALCIUMKLORAT	1452	5.1	
KALCIUMKLORAT, VATTENLÖSNING	2429	5.1	
KALCIUMKLORIT	1453	5.1	
KALCIUMLEGERINGAR, PYROFORA	1855	4.2	
KALCIUMMANGANKISEL	2844	4.3	
KALCIUMNITRAT	1454	5.1	
Kalciumoxid	1910	8	OMFATTAS INTE AV ADR/ADR-S
KALCIUMPERKLORAT	1455	5.1	
KALCIUMPERMANGANAT	1456	5.1	
KALCIUMPEROXID	1457	5.1	
KALCIUMRESINAT	1313	4.1	
KALCIUMRESINAT, NEDSMÅLT	1314	4.1	
KALCIUMSILICID	1405	4.3	
KALCIUMVÄTESULFIT	1923	4.2	
Kalilut	1814	8	
KALIUM	2257	4.3	
KALIUMARSENAT	1677	6.1	
KALIUMARSENIT	1678	6.1	
KALIUMBORHYDRID	1870	4.3	
KALIUMBROMAT	1484	5.1	
KALIUMCYANID, FAST	1680	6.1	
KALIUMCYANID, LÖSNING	3413	6.1	
KALIUMDITIONIT	1929	4.2	
KALIUMFLUORACETAT	2628	6.1	
KALIUMFLUORID, FAST	1812	6.1	
KALIUMFLUORID, LÖSNING	3422	6.1	
KALIUMFOSFID	2012	4.3	
KALIUMHYDROXID, FAST	1813	8	
KALIUMHYDROXIDLÖSNING	1814	8	
KALIUMKISELFLUORID	2655	6.1	
KALIUMKLORAT	1485	5.1	
KALIUMKLORAT, VATTENLÖSNING	2427	5.1	
KALIUMKOPPARCYANID	1679	6.1	
KALIUMMETALLEGERINGAR, FASTA	3403	4.3	
KALIUMMETALLEGERINGAR, FLYTANDE	1420	4.3	
KALIUMMETAVANADAT	2864	6.1	
KALIUMMONOXID	2033	8	
KALIUM-NATRIUMLEGERINGAR, FASTA	3404	4.3	
KALIUM-NATRIUMLEGERINGAR, FLYTANDE	1422	4.3	
KALIUMNITRAT	1486	5.1	
Kaliumnitrat och natriumnitrat, blandning	1499	5.1	
KALIUMNITRAT- OCH NATRIUMNITRITBLANDNING	1487	5.1	
KALIUMPERKLORAT	1489	5.1	
KALIUMPERMANGANAT	1490	5.1	
KALIUMPEROXID	1491	5.1	
KALIUMPERSULFAT	1492	5.1	
KALIUMSULFID, HYDRATISERAD med minst 30 % kristallvatten	1847	8	
KALIUMSULFID, VATTENFRI	1382	4.2	
KALIUMSULFID med mindre än 30 % kristallvatten	1382	4.2	
KALIUMSUPEROXID	2466	5.1	
KALIUMVÄTEDIFLUORID, FAST	1811	8	
KALIUMVÄTEDIFLUORID, LÖSNING	3421	8	
KALIUMVÄTESULFAT	2509	8	
KALIUMVÄTESULFIT	1929	4.2	
KAMFER, syntetisk	2717	4.1	
KAMFEROLJA	1130	3	
KAPRONSYRA	2829	8	
KARBAMATPESTICID, FAST, GIFTIG	2757	6.1	
KARBAMATPESTICID, FLYTANDE, BRANDFARLIG, GIFTIG, flampunkt under 23 °C	2758	3	
KARBAMATPESTICID, FLYTANDE, GIFTIG	2992	6.1	
KARBAMATPESTICID, FLYTANDE, GIFTIG, BRANDFARLIG, med flampunkt över 23 °C	2991	6.1	
KARBONYLFLUORID	2417	2	
KARBONYLSULFID	2204	2	
KAUSTIKALKALI, FLYTANDE, N.O.S.	1719	8	

Benämning och beskrivning	UN-nr	Klass	Anm
Kaustiksoda	1823	8	
KEMISKT PROV, GIFTIGT	3315	6.1	
KETONER, FLYTANDE, N.O.S.	1224	3	
KIMRÖK, animaliskt eller vegetabiliskt ursprung	1361	4.2	
KINOLIN	2656	6.1	
KISELFUORIDER, N.O.S.	2856	6.1	
KISELJÄRN med minst 30 vikt-% men mindre än 90 vikt-% kisel	1408	4.3	
KISELLITIUM	1417	4.3	
KISELPULVER, AMORFT	1346	4.1	
KISELTETRAFLUORID	1859	2	
KISELTETRAKLORID	1818	8	
KLOR	1017	2	
KLORACETALDEHYD	2232	6.1	
KLORACETOFENON, FAST	1697	6.1	
KLORACETOFENON, FLYTANDE	3416	6.1	
KLORACETON, STABILISERAD	1695	6.1	
KLORACETONITRIL	2668	6.1	
KLORACETYLKLORID	1752	6.1	
KLORAL, VATTENFRI, STABILISERAD	2075	6.1	
KLORANILINER, FASTA	2018	6.1	
KLORANILINER, FLYTANDE	2019	6.1	
KLORANISIDINER	2233	6.1	
KLORAT OCH MAGNESIUMKLORID I BLANDNING, FAST	1459	5.1	
KLORAT OCH MAGNESIUMKLORID I BLANDNING, LÖSNING	3407	5.1	
KLORATER, OORGANISKA, N.O.S.	1461	5.1	
KLORATER, OORGANISKA, VATTENLÖSNING, N.O.S.	3210	5.1	
KLORBENSEN	1134	3	
KLORBENSOTRIFLUORIDER	2234	3	
KLORBENSYKLORIDER, FASTA	3427	6.1	
KLORBENSYKLORIDER, FLYTANDE	2235	6.1	
KLORBUTANER	1127	3	
KLORDIFLUORBROMMETAN	1974	2	
1-KLOR-1,1-DIFLUORETAN	2517	2	
KLORDIFLUORMETAN	1018	2	
KLORDIFLUORMETAN OCH KLORPENTAFLUORETAN, BLANDNING, med bestämd kokpunkt och ca 49 % klordifluormetan	1973	2	
KLORDIMETYLETER	1239	6.1	
KLORFENOLATER, FASTA	2905	8	
KLORFENOLATER, FLYTANDE	2904	8	
KLORFENOLER, FASTA	2020	6.1	
KLORFENOLER, FLYTANDE	2021	6.1	
KLORFENYLTRIKLORSILAN	1753	8	
KLORFORMIATER, GIFTIGA, FRÅTANDE, BRANDFARLIGA, N.O.S.	2742	6.1	
KLORFORMIATER, GIFTIGA, FRÅTANDE, N.O.S.	3277	6.1	
KLORITER, OORGANISKA, N.O.S.	1462	5.1	
KLORITLÖSNING	1908	8	
KLORKRESOLER, FASTA	3437	6.1	
KLORKRESOLER, LÖSNING	2669	6.1	
KLORMETYLETYLETER	2354	3	
3-KLOR-4-METYLFENYLISOCYANAT, FAST	3428	6.1	
3-KLOR-4-METYLFENYLISOCYANAT, FLYTANDE	2236	6.1	
KLORMETYLKLORFORMIAT	2745	6.1	
KLORNITROANILINER	2237	6.1	
KLORNITROBENSENER, FASTA	1578	6.1	
KLORNITROBENSENER, FLYTANDE	3409	6.1	
4-KLOR-3-NITROBENSOTRIFLUORID	2307	6.1	
KLORNITROTOLUENER, FASTA	3457	6.1	
KLORNITROTOLUENER, FLYTANDE	2433	6.1	
KLOROFORM	1888	6.1	
KLOROPREN, STABILISERAD	1991	3	
KLORORGANISK PESTICID, FAST, GIFTIG	2761	6.1	
KLORORGANISK PESTICID, FLYTANDE, BRANDFARLIG, GIFTIG, flampunkt under 23 °C	2762	3	
KLORORGANISK PESTICID, FLYTANDE, GIFTIG	2996	6.1	
KLORORGANISK PESTICID, FLYTANDE, GIFTIG, BRANDFARLIG, med flampunkt över 23 °C	2995	6.1	
KLORPENTAFLUORETAN	1020	2	
KLORPENTAFLUORID	2548	2	
KLORPIKRIN	1580	6.1	
KLORPIKRIN- OCH METYLBROMIDBLANDNING med över 2 % klorpikrin	1581	2	
KLORPIKRIN- OCH METYLKLORIDBLANDNING	1582	2	
KLORPIKRIN, BLANDNING, N.O.S.	1583	6.1	
KLORPLATINSYRA, FAST	2507	8	
1-KLORPROPAN	1278	3	
2-KLORPROPAN	2356	3	
3-KLOR-1-PROPANOL	2849	6.1	

Benämning och beskrivning	UN-nr	Klass	Anm
2-KLORPROPEN	2456	3	
3-Klor-1-propen	1100	3	
2-KLORPROPIONSYRA	2511	8	
2-KLORPYRIDIN	2822	6.1	
KLORSILANER, BRANDFARLIGA, FRÅTANDE, N.O.S.	2985	3	
KLORSILANER, FRÅTANDE, BRANDFARLIGA, N.O.S.	2986	8	
KLORSILANER, FRÅTANDE, N.O.S.	2987	8	
KLORSILANER, GIFTIGA, FRÅTANDE, N.O.S.	3361	6.1	
KLORSILANER, GIFTIGA, FRÅTANDE, BRANDFARLIGA, N.O.S.	3362	6.1	
KLORSILANER, VATTENREAKTIVA, BRANDFARLIGA, FRÅTANDE, N.O.S.	2988	4.3	
KLORSULFONSYRA, med eller utan svaveltrioxid	1754	8	
KLORSYRA, VATTENLÖSNING, med högst 10 % klorosyra	2626	5.1	
1-KLOR-1,2,2,2-TETRAFLUORETAN	1021	2	
KLORTOLUENER	2238	3	
KLORTOLUIDINER, FASTA	2239	6.1	
KLORTOLUIDINER, FLYTANDE	3429	6.1	
4-KLOR- <i>o</i> -TOLUIDINHYDROKLORID, FAST	1579	6.1	
4-KLOR- <i>o</i> -TOLUIDINHYDROKLORID, LÖSNING	3410	6.1	
1-KLOR-2,2,2-TRIFLUORETAN	1983	2	
KLORTRIFLUORMETAN	1022	2	
KLORTRIFLUORID	1749	2	
KLORTRIFLUORMETAN OCH TRIFLUORMETAN, AZEOTROP BLANDNING, med ca 60 % klortrifluormetan	2599	2	
KLORVÄTE, KYLD, FLYTANDE	2186	2	EJ TILLÅTET FÖR TRANSPORT
KLORVÄTESYRA	1789	8	
KLORÄTTIKSYRA, FAST	1751	6.1	
KLORÄTTIKSYRA, SMÅLT	3250	6.1	
KLORÄTTIKSYRALÖSNING	1750	6.1	
KNALLADDNINGAR	0374	1	
KNALLADDNINGAR	0375	1	
KNALLADDNINGAR, EXPLOSIVA	0204	1	
KNALLADDNINGAR, EXPLOSIVA	0296	1	
KNALLSIGNALER FÖR JÄRNVÄG	0192	1	
KNALLSIGNALER FÖR JÄRNVÄG	0193	1	
KNALLSIGNALER FÖR JÄRNVÄG	0492	1	
KNALLSIGNALER FÖR JÄRNVÄG	0493	1	
KOBOLTNAFTENATPULVER	2001	4.1	
KOBOLTRESINAT, UTFÄLLD	1318	4.1	
KOL, animaliskt eller vegetabiliskt ursprung	1361	4.2	
Kol, aktivt	1362	4.2	
KOLDIOXID	1013	2	
Koldioxid, fast	1845	9	OMFATTAS INTE AV ADR/ADR-S
KOLDIOXID, KYLD, FLYTANDE	2187	2	
KOLDISULFID	1131	3	
KOLGAS, KOMPRIMERAD	1023	2	
KOLMONOXID, KOMPRIMERAD	1016	2	
KOLTETRABROMID	2516	6.1	
KOLTETRAKLORID	1846	6.1	
KOLVÄTEGASBLANDNING, KOMPRIMERAD, N.O.S.	1964	2	
KOLVÄTEGASBLANDNING, KONDENSERAD, N.O.S.	1965	2	
KOLVÄTEN, FLYTANDE, N.O.S.	3295	3	
KOMPONENTER, TÄNDKEDJA, N.O.S.	0382	1	
KOMPONENTER, TÄNDKEDJA, N.O.S.	0383	1	
KOMPONENTER, TÄNDKEDJA, N.O.S.	0384	1	
KOMPONENTER, TÄNDKEDJA, N.O.S.	0461	1	
KOMPRIMERAD GAS, BRANDFARLIG, N.O.S.	1954	2	
KOMPRIMERAD GAS, GIFTIG, BRANDFARLIG, FRÅTANDE, N.O.S.	3305	2	
KOMPRIMERAD GAS, GIFTIG, BRANDFARLIG, N.O.S.	1953	2	
KOMPRIMERAD GAS, GIFTIG, FRÅTANDE, N.O.S.	3304	2	
KOMPRIMERAD GAS, GIFTIG, N.O.S.	1955	2	
KOMPRIMERAD GAS, GIFTIG, OXIDERANDE, FRÅTANDE, N.O.S.	3306	2	
KOMPRIMERAD GAS, GIFTIG, OXIDERANDE, N.O.S.	3303	2	
KOMPRIMERAD GAS, N.O.S.	1956	2	
KOMPRIMERAD GAS, OXIDERANDE, N.O.S.	3156	2	
KONDENSERAD GAS, BRANDFARLIG, N.O.S.	3161	2	
KONDENSERAD GAS, GIFTIG, BRANDFARLIG, FRÅTANDE, N.O.S.	3309	2	
KONDENSERAD GAS, GIFTIG, BRANDFARLIG, N.O.S.	3160	2	
KONDENSERAD GAS, GIFTIG, FRÅTANDE, N.O.S.	3308	2	
KONDENSERAD GAS, GIFTIG, N.O.S.	3162	2	
KONDENSERAD GAS, GIFTIG, OXIDERANDE, FRÅTANDE, N.O.S.	3310	2	
KONDENSERAD GAS, GIFTIG, OXIDERANDE, N.O.S.	3307	2	
KONDENSERAD GAS, N.O.S.	3163	2	
KONDENSERAD GAS, OXIDERANDE, N.O.S.	3157	2	
KONDENSERADE GASER, ej brandfarliga, trycksatta med kväve, koldioxid eller luft	1058	2	
KOPPARACETOARSENIT	1585	6.1	

Benämning och beskrivning	UN-nr	Klass	Anm
KOPPARARSENIT	1586	6.1	
KOPPARBASERAD PESTICID, FAST, GIFTIG	2775	6.1	
KOPPARBASERAD PESTICID, FLYTANDE, BRANDFARLIG, GIFTIG, flampunkt under 23 °C	2776	3	
KOPPARBASERAD PESTICID, FLYTANDE, GIFTIG	3010	6.1	
KOPPARBASERAD PESTICID, FLYTANDE, GIFTIG, BRANDFARLIG, med flampunkt över 23 °C	3009	6.1	
KOPPARCYANID	1587	6.1	
KOPPARETYLENDIAMINLÖSNING	1761	8	
KOPPARKLORAT	2721	5.1	
KOPPARKLORID	2802	8	
KOPRA	1363	4.2	
KRESOLER, FASTA	3455	6.1	
KRESOLER, FLYTANDE	2076	6.1	
KRESYLSYRA	2022	6.1	
KROCKKUDDEMODULER	0503	1	
KROCKKUDDEMODULER	3268	9	
Krokidolit	2212	9	
Kromanhydrid, fast	1463	5.1	
KROMFLUORID, FAST	1756	8	
KROMFLUORIDLÖSNING	1757	8	
KROMNITRAT	2720	5.1	
KROMOXIKLORID	1758	8	
KROMSVAVELSYRA	2240	8	
KROMSYRALÖSNING	1755	8	
Kromsyra, fast	1463	5.1	
KROMTRIOXID, VATTENFRI	1463	5.1	
KROTONALDEHYD, STABILISERAD	1143	6.1	
KROTONSYRA, FAST	2823	8	
KROTONSYRA, FLYTANDE	3472	8	
KROTONYLEN	1144	3	
KRUT, RÖKSVAGT	0160	1	
KRUT, RÖKSVAGT	0161	1	
KRUTMASSA, FUKTAD, med minst 17 vikt-% alkohol	0433	1	
KRUTMASSA, FUKTAD, med minst 25 vikt-% vatten	0159	1	
KRUTPASTA, FUKTAD, med minst 17 vikt-% alkohol	0433	1	
KRUTPASTA, FUKTAD, med minst 25 vikt-% vatten	0159	1	
KRYPTON, KOMPRIMERAD	1056	2	
KRYPTON, KYLD, FLYTANDE	1970	2	
Krysotil	2590	2	
KUMARINDERIVATPESTICID, FAST, GIFTIG	3027	6.1	
KUMARINDERIVATPESTICID, FLYTANDE, BRANDFARLIG, GIFTIG, flampunkt under 23 °C	3024	3	
KUMARINDERIVATPESTICID, FLYTANDE, GIFTIG	3026	6.1	
KUMARINDERIVATPESTICID, FLYTANDE, GIFTIG, BRANDFARLIG, med flampunkt över 23 °C	3025	6.1	
Kumen	1918	3	
KUMENER	2046	3	
Kungsvatten	1798	8	EJ TILLÅTET FÖR TRANSPORT
KVICKSILVER	2809	8	
KVICKSILVER(II)ACETAT	1629	6.1	
KVICKSILVER(II)AMMONIUMKLORID	1630	6.1	
KVICKSILVER(II)ARSENAT	1623	6.1	
KVICKSILVERBASERAD PESTICID, FAST, GIFTIG	2777	6.1	
KVICKSILVERBASERAD PESTICID, FLYTANDE, BRANDFARLIG, GIFTIG, flampunkt under 23 °C	2778	3	
KVICKSILVERBASERADPESTICID, FLYTANDE, GIFTIG	3012	6.1	
KVICKSILVERBASERADPESTICID, FLYTANDE, GIFTIG, BRANDFARLIG, med flampunkt över 23 °C	3011	6.1	
KVICKSILVER(II)BENSOAT	1631	6.1	
KVICKSILVERBROMIDER	1634	6.1	
KVICKSILVERCYANID	1636	6.1	
KVICKSILVERFULMINAT, FUKTAT, med minst 20 vikt-% vatten eller blandning av vatten och alkohol	0135	1	
KVICKSILVERFÖRENING, FAST, N.O.S.	2025	6.1	
KVICKSILVERFÖRENING, FLYTANDE, N.O.S.	2024	6.1	
KVICKSILVERGLUKONAT	1637	6.1	
KVICKSILVERJODID	1638	6.1	
KVICKSILVERKALIUM(II)CYANID	1626	6.1	
KVICKSILVERKALIUM(II)JODID	1643	6.1	
KVICKSILVER(II)KLORID	1624	6.1	
KVICKSILVER(I)NITRAT	1627	6.1	
KVICKSILVER(II)NITRAT	1625	6.1	
KVICKSILVERNUKLEAT	1639	6.1	
KVICKSILVEROLEAT	1640	6.1	
KVICKSILVEROXICYANID, OKÄNSLIGGJORD	1642	6.1	

Benämning och beskrivning	UN-nr	Klass	Anm
KVICKSILVEROXID	1641	6.1	
KVICKSILVERSALICYLAT	1644	6.1	
KVICKSILVERSULFAT	1645	6.1	
KVICKSILVERTIOCYANAT	1646	6.1	
KVÄVE, KOMPRIMERAD	1066	2	
KVÄVE, KYLD, FLYTANDE	1977	2	
KVÄVEDIOXID	1067	2	
KVÄVEOXID OCH DIKVÄVETETRAOXIDBLANDNING	1975	2	
KVÄVEOXID- OCH KVÄVEDIOXIDBLANDNING	1975	2	
KVÄVEOXID, KOMPRIMERAD	1660	2	
KVÄVETRIFLUORID	2451	2	
KVÄVETRIOXID	2421	2	EJ TILLÅTET FÖR TRANSPORT
KYLMASKINER innehållande brandfarlig, ej giftig kondenserad gas	3358	2	
KYLMASKINER innehållande ej brandfarliga, ej giftiga gaser eller ammoniaklösningar (UN 2672)	2857	2	
KÖLDMEDIUM N.O.S.	1078	2	
KÖLDMEDIUM R 12	1028	2	
KÖLDMEDIUM R12B1	1974	2	
KÖLDMEDIUM R 13	1022	2	
KÖLDMEDIUM R 13B1	1009	2	
KÖLDMEDIUM R14	1982	2	
KÖLDMEDIUM R 21	1029	2	
KÖLDMEDIUM R 22	1018	2	
KÖLDMEDIUM R 23	1984	2	
KÖLDMEDIUM R 32	3252	2	
KÖLDMEDIUM R40	1063	2	
KÖLDMEDIUM R 41	2454	2	
KÖLDMEDIUM R 114	1958	2	
KÖLDMEDIUM R 115	1020	2	
KÖLDMEDIUM R116	2193	2	
KÖLDMEDIUM R 124	1021	2	
KÖLDMEDIUM R 125	3220	2	
KÖLDMEDIUM R 133A	1983	2	
KÖLDMEDIUM R 134A	3159	2	
KÖLDMEDIUM R 142B	2517	2	
KÖLDMEDIUM R143A	2035	2	
KÖLDMEDIUM R 152a	1030	2	
KÖLDMEDIUM R 161	2453	2	
KÖLDMEDIUM R 218	2424	2	
KÖLDMEDIUM R 227	3296	2	
KÖLDMEDIUM RC 318	1976	2	
KÖLDMEDIUM R 404A (pentafluoretan, 1,1,1-trifluoretan och 1,1,1,2-tetrafluoretan, icke-azeotrop blandning med ca 44 % pentafluoretan och 52 % 1,1,1-trifluoretan)	3337	2	
KÖLDMEDIUM R 407A (difluormetan, pentafluormetan och 1,1,1,2-tetrafluoretan, icke-azeotrop blandning med ca 20 % difluormetan och 40 % pentafluoretan)	3338	2	
KÖLDMEDIUM R 407B (difluormetan, pentafluoretan och 1,1,1,2-tetrafluoretan, icke-azeotrop blandning med ca 10 % difluoretan och 70 % pentafluoretan)	3339	2	
KÖLDMEDIUM R 407C (difluormetan, pentafluoretan och 1,1,1,2-tetrafluoretan, icke-azeotrop blandning med ca 23 % difluormetan och 25 % pentafluoretan)	3340	2	
KÖLDMEDIUM R 500	2602	2	
KÖLDMEDIUM R 502	1973	2	
KÖLDMEDIUM R 503	2599	2	
KÖLDMEDIUM R 1132A	1959	2	
KÖLDMEDIUM R 1216	1858	2	
KÖLDMEDIUM R 1318	2422	2	
Lacknafta	1300	3	
LADNINGAR FÖR SPRÅNGFOGNING, KOMMERSIELLA, utan sprängkapsel	0442	1	
LADNINGAR FÖR SPRÅNGFOGNING, KOMMERSIELLA, utan sprängkapsel	0443	1	
LADNINGAR FÖR SPRÅNGFOGNING, KOMMERSIELLA, utan sprängkapsel	0444	1	
LADNINGAR FÖR SPRÅNGFOGNING, KOMMERSIELLA, utan sprängkapsel	0445	1	
LEGERING AV ALKALISKA JORDARTSMETALLER, N.O.S	1393	4.3	
LIM, med brandfarlig vätska (ej trögflytande)	1133	3	
LINAVSKÄRARE, EXPLOSIVA	0070	1	
LINKASTARRAKETER	0238	1	
LINKASTARRAKETER	0240	1	
LINKASTARRAKETER	0453	1	
LITIUM	1415	4.3	
LITIUMALUMINIUMHYDRID	1410	4.3	
LITIUMALUMINIUMHYDRID I ETER	1411	4.3	
LITIUMBATTERIER, PRIMÄRA (litiummetall och litiumlegeringar)	3090	9	
LITIUMBATTERIER, PRIMÄRA, FÖRPACKADE MED UTRUSTNING (litiummetall och litiumlegeringar)	3091	9	
LITIUMBATTERIER, PRIMÄRA, I UTRUSTNING (litiummetall och litiumlegeringar)	3091	9	
LITIUMBORHYDRID	1413	4.3	
LITIUMHYDRID	1414	4.3	

Benämning och beskrivning	UN-nr	Klass	Anm
LITIUIMHYDRID, FAST, GJUTEN	2805	4.3	
LITIUIMHYDROXIDLÖSNING	2679	8	
LITIUIMHYDROXID	2680	8	
LITIUIMHYPOKLORIT, BLANDNINGAR	1471	5.1	
LITIUIMHYPOKLORIT, TORR	1471	5.1	
LITIUIMJONBATTERIER (inklusive litiumjonpolymerbatterier)	3480	9	
LITIUIMJONBATTERIER FÖRPACKADE MED UTRUSTNING (inklusive litiumjonpolymerbatterier)	3481	9	
LITIUIMJONBATTERIER I UTRUSTNING (inklusive litiumjonpolymerbatterier)	3481	9	
LITIUIMKISELJÄRN	2830	4.3	
LITIUIMNITRAT	2722	5.1	
LITIUIMNITRID	2806	4.3	
LITIUIMPEROXID	1472	5.1	
LIVRÄDDNINGSTRUSTNING, EJ SJÄLVUPPBLÄSANDE, innehållande farligt gods som utrustning	3072	9	
LIVRÄDDNINGSTRUSTNING, SJÄLVUPPBLÄSANDE	2990	9	
LONDON PURPLE	1621	6.1	
LUFT, KOMPRIMERAD	1002	2	
LUFT, KYLD, FLYTANDE	1003	2	
LUFTBLOSS	0093	1	
LUFTBLOSS	0403	1	
LUFTBLOSS	0404	1	
LUFTBLOSS	0420	1	
LUFTBLOSS	0421	1	
LYSAMMUNITION, med eller utan central-, separerings- eller drivladdning	0171	1	
LYSAMMUNITION, med eller utan central-, separerings- eller drivladdning	0254	1	
LYSAMMUNITION, med eller utan central-, separerings- eller drivladdning	0297	1	
LÄKEMEDEL, FAST, GIFTIG, N.O.S.	3249	6.1	
LÄKEMEDEL, FLYTANDE, BRANDFARLIG, GIFTIG, N.O.S.	3248	3	
LÄKEMEDEL, FLYTANDE, GIFTIG N.O.S.	1851	6.1	
LÖSNING AV METALLORGANISK FÖRENING	3207	4.3	
MAGNESIUM med över 50 % magnesium, i pellets, spånor eller remsor	1869	4.1	
MAGNESIUMLEGERINGAR med över 50 % magnesium, i pellets, spånor eller remsor	1869	4.1	
MAGNESIUMALUMINIUMFOSFID	1419	4.3	
MAGNESIUMARSENAT	1622	6.1	
MAGNESIUMBROMAT	1473	5.1	
MAGNESIUMDIAMID	2004	4.2	
MAGNESIUMFOSFID	2011	4.3	
MAGNESIUMGRANULAT, YTBELAGT, korntorlek minst 149 mikrometer	2950	4.3	
MAGNESIUMHYDRID	2010	4.3	
MAGNESIUMKISELFLUORID	2853	6.1	
MAGNESIUMKLORAT	2723	5.1	
Magnesiumklorid och klorat i blandning, fast	1459	5.1	
Magnesiumklorid och klorat i blandning, lösning	3407	5.1	
MAGNESIUMNITRAT	1474	5.1	
MAGNESIUMPERKLORAT	1475	5.1	
MAGNESIUMPEROXID	1476	5.1	
MAGNESIUMPULVER	1418	4.3	
MAGNESIUMSILICID	2624	4.3	
Magnetiskt material	2807	9	OMFATTAS INTE AV ADR/ADR-S
MALEINANHYDRID	2215	8	
MALEINANHYDRID, SMÄLT	2215	8	
MALONITRIL	2647	6.1	
MANEB	2210	4.2	
MANEB, STABILISERAD mot självupphettning	2968	4.3	
MANEBBEREDNING, STABILISERAD mot självupphettning	2968	4.3	
Manganetylen-1,2-ditiokarbamat	2210	4.2	
Manganetylenbis(ditiokarbamat)	2210	4.2	
MANGANNITRAT	2724	5.1	
MANGANRESINAT	1330	4.1	
MANNITOLHEXANITRAT, FUKTAT, med minst 40 vikt-% vatten eller en blandning av alkohol och vatten	0133	1	
MEDICINSKT AVFALL, N.O.S.	3291	6.2	
MEMBRANFILTER AV NITROCELLULOOSA, med högst 12,6 % kväve, torrsvikt	3270	4.1	
MERKAPTANER, FLYTANDE, BRANDFARLIGA, GIFTIGA, N.O.S.	1228	3	
MERKAPTANER, FLYTANDE, GIFTIGA, BRANDFARLIGA, N.O.S.	3071	6.1	
MERKAPTANER, FLYTANDE, BRANDFARLIGA, N.O.S.	3336	3	
MERKAPTANBLANDNING, FLYTANDE, BRANDFARLIGA, GIFTIGA, N.O.S.	1228	3	
MERKAPTANBLANDNING, FLYTANDE, GIFTIGA, BRANDFARLIGA, N.O.S.	3071	6.1	
MERKAPTANBLANDNING, FLYTANDE, BRANDFARLIG, N.O.S.	3336	3	
5-MERKAPTOTETRAZOL-1-ÄTTIKSYRA	0448	1	
MESITYLOXID	1229	3	
METAKRYLALDEHYD, STABILISERAD	2396	3	
METAKRYLONITRIL, STABILISERAD	3079	3	

Benämning och beskrivning	UN-nr	Klass	Anm
METAKRYLSYRA, STABILISERAD	2531	8	
METALDEHYD	1332	4.1	
METALLHYDRIDER, BRANDFARLIGA, N.O.S.	3182	4.1	
METALLHYDRIDER, VATTENREAKTIVA, N.O.S.	1409	4.3	
METALLISKT JÄRN som BORRSPÅN, FRÄSSPÅN, SVARVSPÅN, BEARBETNINGSSPÅN i självupphettande form	2793	4.2	
METALLISKT ÄMNE, VATTENREAKTIVT, N.O.S.	3208	4.3	
METALLISKT ÄMNE, VATTENREAKTIVT, SJÄLVUPPHETTANDE, N.O.S.	3209	4.3	
METALLKARBONYLER, N.O.S., FASTA	3466	6.1	
METALLKARBONYLER, N.O.S., FLYTANDE	3281	6.1	
METALLKATALYSATOR, FUKTAD, med synligt överskott av vätska	1378	4.2	
METALLKATALYSATOR, TORR	2881	4.2	
METALLORGANISK FÖRENING, FAST, GIFTIG, N.O.S.	3467	6.1	
METALLORGANISK FÖRENING, FLYTANDE, GIFTIG, N.O.S.	3282	6.1	
METALLPULVER, BRANDFARLIGT, N.O.S.	3089	4.1	
METALLSALTER AV ORGANISKA FÖRENINGAR, BRANDFARLIGA, N.O.S.	3181	4.1	
METAN, KOMPRIMERAD	1971	2	
METAN, KYLD, FLYTANDE,	1972	2	
METANOL	1230	3	
METANSULFONYLKLORID	3246	6.1	
METOXIMETYLISOCYANAT	2605	3	
4-METOXI-4-METYL-PENTAN-2-ON	2293	3	
1-METOXI-2-PROPANOL	3092	3	
METYL-2-KLORPROPIONAT	2933	3	
METYLACETAT	1231	3	
METYLACETYLEN- OCH PROPADIENBLANDNING, STABILISERAD som blandning P1 eller blandning P2	1060	2	
METYLAKRYLAT, STABILISERAD	1919	3	
METYLAL	1234	3	
METYLALLYLALKOHOL	2614	3	
METYLALLYLKLORID	2554	3	
METYLAMIN, VATTENFRI	1061	2	
METYLAMIN, VATTENLÖSNING	1235	3	
METYLAMYLCETAT	1233	3	
N-METYLANILIN	2294	6.1	
alfa-METYLBENSYLALKOHOL, FAST	3438	6.1	
alfa-METYLBENSYLALKOHOL, FLYTANDE	2937	6.1	
METYLBROMACETAT	2643	6.1	
METYLBROMID med högst 2 % klorpikrin	1062	2	
METYLBROMID- OCH ETYLENDIBROMIDBLANDNING, FLYTANDE	1647	6.1	
Metylklorid- och klorpikrinblandning	1582	2	
Metylbromid- och klorpikrinblandning med över 2 % klorpikrin	1581	2	
2-METYLBUTANAL	3371	3	
3-METYLBUTAN-2-ON	2397	3	
2-METYL-1-BUTEN	2459	3	
2-METYL-2-BUTEN	2460	3	
3-METYL-1-BUTEN	2561	3	
N-METYLBUTYLAMIN	2945	3	
METYL-tert-BUTYLETER	2398	3	
METYLBUTYRAT	1237	3	
METYLCYKLOHEXAN	2296	3	
METYLCYKLOHEXANOLER, brandfarliga	2617	3	
METYLCYKLOHEXANON	2297	3	
METYLCYKLOPENTAN	2298	3	
METYLDIKLORACETAT	2299	6.1	
METYLDIKLORSILAN	1242	4.3	
Metylenklorid- och metylkloridblandning	1912	2	
METYLETYLKETON	1193	3	
METYLFENYLDIKLORSILAN	2437	8	
METYLFLUORID	2454	2	
METYLFORMIAT	1243	3	
2-METYLFURAN	2301	3	
2-METYL-2-HEPTANTIOL	3023	6.1	
5-METYLHEXAN-2-ON	2302	3	
METYLHYDRAZIN	1244	6.1	
METYLISOBUTYLKARBINOL	2053	3	
METYLISOBUTYLKETON	1245	3	
METYLISOCYANAT	2480	6.1	
METYLISOPROPENYLKETON, STABILISERAD	1246	3	
METYLISOTIOCYANAT	2477	6.1	
METYLSOVALERAT	2400	3	
METYLJODID	2644	6.1	
METYLKLORACETAT	2295	6.1	
METYLKLORFORMIAT	1238	6.1	
METYLKLORID	1063	2	
METYLKLORID- OCH METYLENKLORIDBLANDNING	1912	2	

Benämning och beskrivning	UN-nr	Klass	Anm
METYLKLORSILAN	2534	2	
METYLMAGNESIUMBROMID I ETYLETER	1928	4.3	
METYLMERKAPTAN	1064	2	
METYLMETAKRYLAT, MONOMER, STABILISERAD	1247	3	
4-METYLMORFOLIN	2535	3	
N-METYLMORFOLIN	2535	3	
METYLNITRIT	2455	2	
METYLORTOSILIKAT	2606	6.1	
METYLPENTADIENER	2461	3	
2-METYLPENTAN-2-OL	2560	3	
1-METYLPYPERIDIN	2399	3	
METYLPROPIONAT	1248	3	
METYLPROPYLETER	2612	3	
METYLPROPYLKETON	1249	3	
METYLTETRAHYDROFURAN	2536	3	
METYLTRIKLORACETAT	2533	6.1	
METYLTRIKLORSILAN	1250	3	
alfa-METYLVALERALDEHYD	2367	3	
METYLVINYLETER, STABILISERAD	1087	2	
METYLVINYLETON, STABILISERAD	1251	6.1	
MILJÖFARLIGA ÄMNER, FASTA, N.O.S.	3077	9	
MILJÖFARLIGA ÄMNER, FLYTANDE, N.O.S.	3082	9	
MINOR, med sprängladdning	0294	1	
MINOR, med sprängladdning	0136	1	
MINOR, med sprängladdning	0137	1	
MINOR, med sprängladdning	0138	1	
MOLYBDENPENTAKLORID	2508	8	
Monoklordifluormetan och monoklorpentafluoretan, blandning	1973	2	
Monoklorpentafluoretan och monoklordifluormetan, blandning	1973	2	
MONONITROTOLUIDINER	2660	6.1	
MORFOLIN	2054	8	
MYRSYRA med mer än 85 vikt-% syra	1779	8	
MYRSYRA med minst 5 vikt-% och högst 85 vikt-% syra	3412	8	
Mysorit	2212	9	
NAFTALEN, RÅ	1334	4.1	
NAFTALEN, REN	1334	4.1	
NAFTALEN, SMÅLT	2304	4.1	
alfa-NAFTYLAMIN	2077	6.1	
beta-NAFTYLAMIN, FAST	1650	6.1	
beta-NAFTYLAMIN, LÖSNING	3411	6.1	
NAFTYLTIOUREA	1651	6.1	
NAFTYLUREA	1652	6.1	
NATRIUM	1428	4.3	
Natriumaluminat, fast	2812	8	OMFATTAS INTE AV ADR/ADR-S
NATRIUMALUMINATLÖSNING	1819	8	
NATRIUMALUMINATLÖSNING	1819	8	
NATRIUMALUMINIUMHYDRID	2835	4.3	
NATRIUMAMMONIUMVANADAT	2863	6.1	
NATRIUMARSANILAT	2473	6.1	
NATRIUMARSENAT	1685	6.1	
NATRIUMARSENIT, FAST	2027	6.1	
NATRIUMARSENIT, VATTENLÖSNING	1686	6.1	
NATRIUMAZID	1687	6.1	
NATRIUMBORHYDRID	1426	4.3	
NATRIUMBORHYDRID OCH NATRIUMHYDROXID, LÖSNING, med högst 12 vikt-% natriumborhydrid och högst 40 vikt-% natriumhydroxid	3320	8	
NATRIUMBROMAT	1494	5.1	
NATRIUMCYANID, FAST	1689	6.1	
NATRIUMCYANID, LÖSNING	3414	6.1	
NATRIUMDINITRO-o-KRESOLAT, FUKTAD med minst 15 vikt-% vatten	1348	4.1	
NATRIUMDINITRO-o-KRESOLAT, FUKTAD med minst 10 vikt-% vatten	3369	4.1	
NATRIUMDINITRO-o-KRESOLAT, torrt eller fuktat med mindre än 15 vikt-% vatten	0234	1	
NATRIUMDITIONIT	1384	4.2	
NATRIUMFLUORACETAT	2629	6.1	
NATRIUMFLUORID, FAST	1690	6.1	
NATRIUMFLUORID, LÖSNING	3415	6.1	
NATRIUMFOSFID	1432	4.3	
NATRIUMHYDRID	1427	4.3	
NATRIUMHYDROSULFIT	1384	4.2	
NATRIUMHYDROXID, FAST	1823	8	
NATRIUMHYDROXIDLÖSNING	1824	8	
NATRIUMKAKODYLAT	1688	6.1	
NATRIUMKARBONATPEROXIHYDRAT	3378	5.1	
NATRIUMKISELFLUORID	2674	6.1	
NATRIUMKLORACETAT	2659	6.1	

Benämning och beskrivning	UN-nr	Klass	Anm
NATRIUMKLORAT	1495	5.1	
NATRIUMKLORAT, VATTENLÖSNING	2428	5.1	
NATRIUMKLORIT	1496	5.1	
NATRIUMKOPPARCYANID, FAST	2316	6.1	
NATRIUMKOPPARCYANID, LÖSNING	2317	6.1	
NATRIUMMETYLAT	1431	4.2	
NATRIUMMETYLAT, löst i alkohol	1289	3	
NATRIUMMETYLATLÖSNING i alkohol	1289	3	
NATRIUMMONOXID	1825	8	
NATRIUMNITRAT	1498	5.1	
NATRIUMNITRAT- OCH KALIUMNITRATBLANDNING	1499	5.1	
Kaliumnitrat- och natriumnitratblandning	1499	5.1	
NATRIUMNITRIT	1500	5.1	
Natriumnitrit- och kaliumnitritblandning	1487	5.1	
NATRIUMPENTAKLORFENOLAT	2567	6.1	
NATRIUMPERBORATMONOHYDRAT	3377	5.1	
NATRIUMPERKLORAT	1502	5.1	
NATRIUMPERMANGANAT	1503	5.1	
NATRIUMPEROXID	1504	5.1	
NATRIUMPEROXOBORAT, VATTENFRI	3247	5.1	
NATRIUMPERSULFAT	1505	5.1	
NATRIUMPIKRAMAT, FUKTAD med minst 20 vikt-% vatten	1349	4.1	
NATRIUMPIKRAMAT, torr eller fuktad med mindre än 20 vikt-% vatten	0235	1	
NATRIUMSULFID, HYDRATISERAD med minst 30 % kristallvatten	1849	8	
NATRIUMSULFID, VATTENFRI	1385	4.2	
NATRIUMSULFID med mindre än 30 % kristallvatten	1385	4.2	
NATRIUMSUPEROXID	2547	5.1	
NATRIUMVÄTEDIFLUORID	2439	8	
NATRIUMVÄTESULFID med minst 25 % kristallvatten	2949	8	
NATRIUMVÄTESULFID med mindre än 25% kristallvatten	2318	4.2	
NATRONKALK med mer än 4% natriumhydroxid	1907	8	
Natronlut	1824	8	
NATURGAS, KOMPRIMERAD, med hög metanhalt	1971	2	
NATURGAS, KYLD, FLYTANDE, med hög metanhalt	1972	2	
NEON, KOMPRIMERAD	1065	2	
NEON, KYLD, FLYTANDE	1913	2	
NICKELCYANID	1653	6.1	
NICKELKARBONYL	1259	6.1	
NICKELNITRAT	2725	5.1	
NICKELNITRIT	2726	5.1	
NIKOTIN	1654	6.1	
NIKOTINBEREDNING, FAST, N.O.S.	1655	6.1	
NIKOTINBEREDNING, FLYTANDE, N.O.S.	3144	6.1	
NIKOTINFÖRENING, FAST, N.O.S.	1655	6.1	
NIKOTINFÖRENING, FLYTANDE, N.O.S.	3144	6.1	
NIKOTINHYDROKLORID, FAST	3444	6.1	
NIKOTINHYDROKLORID, FLYTANDE	1656	6.1	
NIKOTINHYDROKLORID, LÖSNING	1656	6.1	
NIKOTINSALICYLAT	1657	6.1	
NIKOTINSULFAT, FAST	3445	6.1	
NIKOTINSULFAT, LÖSNING	1658	6.1	
NIKOTINTARTRAT	1659	6.1	
NITRATER, OORGANISKA, N.O.S.	1477	5.1	
NITRATER, OORGANISKA, VATTENLÖSNING, N.O.S.	3218	5.1	
NITRERSYRABLÄNDNING med högst 50 % salpetersyra	1796	8	
NITRERSYRABLÄNDNING med över 50 % salpetersyra	1796	8	
NITRERSYRABLÄNDNING, ANVÄND med högst 50 % salpetersyra	1826	8	
NITRERSYRABLÄNDNING, ANVÄND med mer än 50 % salpetersyra	1826	8	
NITRILER, BRANDFARLIGA, GIFTIGA, N.O.S.	3273	3	
NITRILER, GIFTIGA, BRANDFARLIGA, N.O.S.	3275	6.1	
NITRILER, FASTA, GIFTIGA, N.O.S.	3439	6.1	
NITRILER, FLYTANDE, GIFTIGA, N.O.S.	3276	6.1	
NITRITER, OORGANISKA, N.O.S.	2627	5.1	
NITRITER, OORGANISKA, VATTENLÖSNING, N.O.S.	3219	5.1	
NITROANILINER (o-, m-, p-)	1661	6.1	
NITROANISOLER, FAST	3458	6.1	
NITROANISOLER, FLYTANDE	2730	6.1	
NITROBENSEN	1662	6.1	
NITROBENSENSULFONSYRA	2305	8	
NITROBENSOTRIFLUORIDER, FASTA	3431	6.1	
NITROBENSOTRIFLUORIDER, FLYTANDE	2306	6.1	
5-NITROBENZOTRIAZOL	0385	1	
NITROCELLULOOSA MED ALKOHOL (minst 25 vikt-% och högst 12,6 % kväve (torrvikt))	2556	4.1	
NITROCELLULOOSA MED VATTEN (minst 25 vikt-%)	2555	4.1	

Benämning och beskrivning	UN-nr	Klass	Anm
NITROCELLULOSA, BLANDNING med högst 12,6 % kväve (torrvikt), MED MJUKNINGSMEDEL, MED PIGMENT	2557	4.1	
NITROCELLULOSA, BLANDNING, med högst 12,6 % kväve (torrvikt), MED MJUKNINGSMEDEL, UTAN PIGMENT	2557	4.1	
NITROCELLULOSA, BLANDNING, med högst 12,6 % kväve (torrvikt), UTAN MJUKNINGSMEDEL, MED PIGMENT	2557	4.1	
NITROCELLULOSA, BLANDNING, med högst 12,6 % kväve (torrvikt), UTAN MJUKNINGSMEDEL, UTAN PIGMENT	2557	4.1	
NITROCELLULOSA, FUKTAD med minst 25 vikt-% alkohol	0342	1	
NITROCELLULOSA, omodifierad eller mjukgjord med mindre än 18 vikt-% mjukningsmedel	0341	1	
NITROCELLULOSA, PLASTICERAD, med minst 18 vikt-% mjukningsmedel	0343	1	
NITROCELLULOSA, torr eller fuktad med mindre än 25 vikt-% vatten (eller alkohol)	0340	1	
NITROCELLULOSALÖSNING, BRANDFARLIG med högst 12,6 % kväve, torrvikt, och högst 55 % nitrocellulosa	2059	3	
NITROETAN	2842	3	
NITROFENOLER (o-, m-, p-)	1663	6.1	
4-NITROFENYLHYDRAZIN, med minst 30 vikt-% vatten	3376	4.1	
NITROGLYCERIN, BLANDNING, OKÄNSLIGGJORD, FAST, N.O.S., med mer än 2 vikt-% men högst 10 vikt-% nitroglycerin	3319	4.1	
NITROGLYCERIN, BLANDNING, OKÄNSLIGGJORD, FLYTANDE, BRANDFARLIG, N.O.S. med högst 30 vikt-% nitroglycerin	3343	3	
NITROGLYCERIN, BLANDNING, OKÄNSLIGGJORD, FLYTANDE, N.O.S., med högst 30 vikt-% nitroglycerin	3357	3	
NITROGLYCERIN, LÖSNING I ALKOHOL, med högst 1 % nitroglycerin	1204	3	
NITROGLYCERIN, LÖSNING I ALKOHOL, med mer än 1 % men högst 10 % nitroglycerin	0144	1	
NITROGLYCERIN, LÖSNING I ALKOHOL, med mer än 1 % men högst 5 % nitroglycerin	3064	3	
NITROGLYCERIN, OKÄNSLIGGJORT, med minst 40 vikt-% icke-flyktigt, vattenlösligt flegmatiseringsmedel	0143	1	
NITROGUANIDIN, torr eller fuktad med mindre än 20 vikt-% vatten	0282	1	
NITROGUANIDIN, FUKTAD med minst 20 vikt-% vatten	1336	4.1	
NITROHYDROKLORSYRA	1798	8	EJ TILLÅTET FÖR TRANSPORT
NITROKRESOLER, FASTA	2446	6.1	
NITROKRESOLER, FLYTANDE	3434	6.1	
NITROMANNITOL, FUKTAD	0133	1	
NITROMETAN	1261	3	
NITRONAFTALEN	2538	4.1	
NITROPROPANER	2608	3	
p-NITROSODIMETYLANILIN	1369	4.2	
NITROSTÄRKELSE, torr eller fuktad med mindre än 20 vikt-% vatten	0146	1	
NITROSTÄRKELSE, FUKTAD med minst 20 vikt-% vatten	1337	4.1	
NITROSYLKLORID	1069	2	
NITROSYLSVAVELSYRA, FAST	3456	8	
NITROSYLSVAVELSYRA, FLYTANDE	2308	8	
NITROTOLUENER, FASTA	3446	6.1	
NITROTOLUENER, flytande	1664	6.1	
NITROTOLUIDINER	2660	6.1	
NITROTRIAZOLON	0490	1	
NITROUREA	0147	1	
NITROURINÄMNE	0147	1	
NITROXYLENER, FASTA	3447	6.1	
NITROXYLENER, FLYTANDE	1665	6.1	
NONANER	1920	3	
NONYLTRIKLORSILAN	1799	8	
2,5-NORBORNADIEN, STABILISERAD	2251	3	
NÖDSIGNALER, fartyg	0195	1	
NÖDSIGNALER, fartyg	0194	1	
NÖDSIGNALER, fartyg	0505	1	
NÖDSIGNALER, fartyg	0506	1	
OKTADECYLTRIKLORSILAN	1800	8	
OKTADIENER	2309	3	
OKTAFLUORBUT-2-EN	2422	2	
OKTAFLUORCYKLOBUTAN	1976	2	
OKTAFLUORPROPAN	2424	2	
OKTANER	1262	3	
OKTOGEN, FUKTAD med minst 15 vikt-% vatten	0226	1	
OKTOGEN, OKÄNSLIGGJORD	0484	1	
OKTOL, torr eller fuktad med mindre än 15 vikt-% vatten	0266	1	
OKTOLIT, torr eller fuktad med mindre än 15 vikt-% vatten	0266	1	
OKTONAL	0496	1	
OKTYLALDEHYDER	1191	3	
OKTYLTRIKLORSILAN	1801	8	
OKÄNSLIGGJORT EXPLOSIVÄMNE, FAST, N.O.S.	3380	4.1	

Benämning och beskrivning	UN-nr	Klass	Anm
OKÄNSLIGGJORT EXPLOSIVÄMNE, FLYTANDE, N.O.S.	3379	3	
Oleum	1831	8	
OLJEGAS, KOMPRIMERAD	1071	2	
ORGANISK ARSENIKFÖRENING, FAST, N.O.S.	3280	6.1	
ORGANISK ARSENIKFÖRENING, FLYTANDE, N.O.S.	3280	6.1	
ORGANISK FOSFORFÖRENING, FAST, GIFTIG, N.O.S.	3464	6.1	
ORGANISK FOSFORFÖRENING, FLYTANDE, GIFTIG, N.O.S.	3278	6.1	
ORGANISK PEROXID TYP B, FAST	3102	5.2	
ORGANISK PEROXID TYP B, FAST, TEMPERATURKONTROLLERAD	3112	5.2	
ORGANISK PEROXID TYP B, FLYTANDE	3101	5.2	
ORGANISK PEROXID TYP B, FLYTANDE, TEMPERATURKONTROLLERAD	3111	5.2	
ORGANISK PEROXID TYP C, FAST	3104	5.2	
ORGANISK PEROXID TYP C, FAST, TEMPERATURKONTROLLERAD	3114	5.2	
ORGANISK PEROXID TYP C, FLYTANDE	3103	5.2	
ORGANISK PEROXID TYP C, FLYTANDE, TEMPERATURKONTROLLERAD	3113	5.2	
ORGANISK PEROXID TYP D, FAST	3106	5.2	
ORGANISK PEROXID TYP D, FAST, TEMPERATURKONTROLLERAD	3116	5.2	
ORGANISK PEROXID TYP D, FLYTANDE	3105	5.2	
ORGANISK PEROXID TYP D, FLYTANDE, TEMPERATURKONTROLLERAD	3115	5.2	
ORGANISK PEROXID TYP E, FAST	3108	5.2	
ORGANISK PEROXID TYP E, FAST, TEMPERATURKONTROLLERAD	3118	5.2	
ORGANISK PEROXID TYP E, FLYTANDE	3107	5.2	
ORGANISK PEROXID TYP E, FLYTANDE, TEMPERATURKONTROLLERAD	3117	5.2	
ORGANISK PEROXID TYP F, FAST	3110	5.2	
ORGANISK PEROXID TYP F, FAST, TEMPERATURKONTROLLERAD	3120	5.2	
ORGANISK PEROXID TYP F, FLYTANDE	3109	5.2	
ORGANISK PEROXID TYP F, FLYTANDE, TEMPERATURKONTROLLERAD	3119	5.2	
ORGANISK TENNFÖRENING, FAST, N.O.S.	3146	6.1	
ORGANISK TENNFÖRENING, FAST, N.O.S.	3146	6.1	
ORGANISK TENNFÖRENING, FLYTANDE, N.O.S.	2788	6.1	
OSMIUMTETROXID	2471	6.1	
OXIDERANDE FAST ÄMNE, BRANDFARLIGT, N.O.S.	3137	5.1	EJ TILLÅTET FÖR TRANSPORT
OXIDERANDE FAST ÄMNE, FRÅTANDE, N.O.S.	3085	5.1	
OXIDERANDE FAST ÄMNE, GIFTIGT, N.O.S.	3087	5.1	
OXIDERANDE FAST ÄMNE, N.O.S.	1479	5.1	
OXIDERANDE FAST ÄMNE, SJÄLVUPPHETTANDE, N.O.S.	3100	5.1	EJ TILLÅTET FÖR TRANSPORT
OXIDERANDE FAST ÄMNE, VATTENREAKTIVT, N.O.S.	3121	5.1	EJ TILLÅTET FÖR TRANSPORT
OXIDERANDE VÄTSKA, FRÅTANDE, N.O.S.	3098	5.1	
OXIDERANDE VÄTSKA, GIFTIG, N.O.S.	3099	5.1	
OXIDERANDE VÄTSKA, N.O.S.	3139	5.1	
OXYGEN, KOMPRIMERAD	1072	2	
OXYGEN, KYLD, FLYTANDE	1073	2	
PAPPER, BEHANDLAT MED OMÄTTAD OLJA, otillräckligt torkat (inkl. karbonpapper)	1379	4.2	
PARAFORMALDEHYD	2213	4.1	
PARALDEHYD	1264	3	
PARFYMPRODUKTER, med brandfarligt lösningsmedel (ej trögflytande)	1266	3	
PATRONER FÖR HANDELDVAPEN	0339	1	
PATRONER FÖR HANDELDVAPEN	0417	1	
PATRONER, HANDELDVAPEN	0328	1	
PATRONER, HANDELDVAPEN	0012	1	
PATRONER, HANDELDVAPEN, LÖS AMMUNITION	0014	1	
PATRONER FÖR HANDELDVAPEN, LÖS AMMUNITION	0327	1	
PATRONER FÖR HANDELDVAPEN, LÖS AMMUNITION	0338	1	
PATRONER FÖR OLJEBORRHÅL	0277	1	
PATRONER FÖR OLJEBORRHÅL	0278	1	
PATRONER FÖR VAPEN FULLPROJEKTIL	0339	1	
PATRONER FÖR VAPEN FULLPROJEKTIL	0417	1	
PATRONER FÖR VAPEN LÖS AMMUNITION	0327	1	
PATRONER FÖR VAPEN LÖS AMMUNITION	0338	1	
PATRONER FÖR VAPEN, FULLPROJEKTIL	0328	1	
PATRONER FÖR VAPEN, FULLPROJEKTIL	0012	1	
PATRONER FÖR VAPEN, LÖS AMMUNITION	0326	1	
PATRONER FÖR VAPEN, LÖS AMMUNITION	0413	1	
PATRONER FÖR VAPEN, LÖS AMMUNITION	0014	1	
PATRONER FÖR VAPEN, med sprängladdning	0005	1	
PATRONER FÖR VAPEN, med sprängladdning	0006	1	
PATRONER FÖR VAPEN, med sprängladdning	0007	1	
PATRONER FÖR VAPEN, med sprängladdning	0321	1	
PATRONER FÖR VAPEN, med sprängladdning	0348	1	
PATRONER FÖR VAPEN, med sprängladdning	0412	1	
PATRONER MED DRIVSPEGEL	0275	1	
PATRONER MED DRIVSPEGEL	0323	1	
PATRONER MED DRIVSPEGEL	0381	1	
PATRONER MED DRIVSPEGEL	0276	1	
PATRONER TOMMA MED TÄNDHATT	0055	1	

Benämning och beskrivning	UN-nr	Klass	Anm
PATRONHYSOR TOMMA MED TÄNDHATT	0379	1	
PENTABORAN	1380	4.2	
PENTAERYTRITOLTETRANITRAT, FUKTAT med minst 25 vikt-% vatten	0150	1	
PENTAERYTRITOLTETRANITRAT, OKÄNSLIGGJORT med minst 15 vikt-% desensibiliseringsmedel	0150	1	
PENTAERYTRITOLTETRANITRAT med minst 7 vikt-% vax	0411	1	
PENTAERYTRITOLTETRANITRAT, BLANDNING, OKÄNSLIGGJORD, FAST, N.O.S., med mer än 10 vikt-% men högst 20 vikt-% PETN	3344	4.1	
PENTAERYTRITTETRANITRAT, FUKTAT med minst 25 vikt-% vatten	0150	1	
PENTAERYTRITTETRANITRAT, OKÄNSLIGGJORT med minst 15 vikt-% desensibiliseringsmedel	0150	1	
PENTAERYTRITTETRANITRAT med minst 7 vikt-% vax	0411	1	
PENTAERYTRITTETRANITRAT, BLANDNING, OKÄNSLIGGJORD, FAST, N.O.S., med mer än 10 vikt-% men högst 20 vikt-% PETN	3344	4.1	
PENTAFLUORETAN	3220	2	
PENTAKLORETAN	1669	6.1	
PENTAKLORFENOL	3155	6.1	
PENTAMETYLHEPTAN	2286	3	
PENTAN-2,4-DION	2310	3	
PENTANER, flytande	1265	3	
PENTANOLER	1105	3	
1-PENTEN	1108	3	
1-PENTOL	2705	8	
PENTYTOL, torr eller fuktad med mindre än 15 vikt-% vatten	0151	1	
PERFLUOR(ETYLVINYLETER)	3154	2	
PERFLUOR(METYLVINYLETER)	3153	2	
PERFORERINGSANORDNINGAR, MED RSV-LADDNING, för oljeborrhål, utan sprängkapsel	0124	1	
PERFORERINGSLADDNINGAR, utan sprängkapsel, för oljeborrhål	0494	1	
PERKLORATER, OORGANISKA, N.O.S.	1481	5.1	
PERKLORATER, OORGANISKA, VATTENLÖSNING, N.O.S.	3211	5.1	
PERKLORETYLEN	1897	6.1	
PERKLORMETYLMERKAPTAN	1670	6.1	
PERKLORSYRA, med över 50 vikt-% men högst 72 vikt-% syra	1873	5.1	
PERKLORSYRA, med högst 50 vikt-% syra	1802	8	
PERKLORYLFLUORID	3083	2	
PERMANGANATER, OORGANISKA, N.O.S.	1482	5.1	
PERMANGANATER, OORGANISKA, VATTENLÖSNING, N.O.S.	3214	5.1	
PEROXIDER, OORGANISKA, N.O.S.	1483	5.1	
PERSULFATER, OORGANISKA, N.O.S.	3215	5.1	
PERSULFATER, OORGANISKA, VATTENLÖSNING, N.O.S.	3216	5.1	
PESTICID, FAST, GIFTIG, N.O.S.	2588	6.1	
PESTICID, FLYTANDE, BRANDFARLIG, GIFTIG, N.O.S., flampunkt under 23 °C	3021	3	
PESTICID, FLYTANDE, GIFTIG, BRANDFARLIG, N.O.S., med flampunkt över 23 °C	2903	6.1	
PESTICID, FLYTANDE, GIFTIG, N.O.S.	2902	6.1	
PETN, FUKTAT med minst 25 vikt-% vatten	0150	1	
PETN, OKÄNSLIGGJORT med minst 15 vikt-% desensibiliseringsmedel	0150	1	
PETN med minst 7 vikt-% vax	0411	1	
PETN, BLANDNING, OKÄNSLIGGJORD, FAST, N.O.S., med mer än 10 vikt-% men högst 20 vikt-% PETN	3344	4.1	
PETROLEUMDESTILLAT, N.O.S. eller PETROLEUMPRODUKTER, N.O.S.	1268	3	
PETROLEUMGASER, KONDENSERADE	1075	2	
PIKOLINER	2313	3	
PIKRAMID	0153	1	
PIKRINSYRA, torr eller fuktad med mindre än 30 vikt-% vatten	0154	1	
PIKRINSYRA, FUKTAD, med minst 10 vikt-% vatten	3364	4.1	
PIKRINSYRA, FUKTAD med minst 30 vikt-% vatten	1344	4.1	
PIKRIT, torrt eller fuktad med mindre än 20 vikt-% vatten	0282	1	
PIKRIT, FUKTAD med minst 20 vikt-% vatten	1336	4.1	
PIKRYLKLORID	0155	1	
PIKRYLKLORID, FUKTAD, med minst 10 vikt-% vatten	3365	4.1	
alfa-PINEN	2368	3	
PINE OIL	1272	3	
PIPERAZIN	2579	8	
PIPERIDIN	2401	8	
PLAST PÅ NITROCELLULOSABAS, SJÄLVUPPHETTANDE, N.O.S.	2006	4.2	
PNEUMATISKT TRYCKSATTÄ FÖREMÅL (innehållande ej brandfarlig gas)	3164	2	
POLYAMINER, BRANDFARLIGA, FRÅTANDE, N.O.S.	2733	3	
POLYAMINER, FASTA, FRÅTANDE, N.O.S.	3259	8	
POLYAMINER, FLYTANDE, FRÅTANDE, BRANDFARLIGA, N.O.S.	2734	8	
POLYAMINER, FLYTANDE, FRÅTANDE, N.O.S.	2735	8	
POLYESTERHARTSSATS	3269	3	
POLYHALOGENERADE BIFENYLER, FASTA	3152	9	
POLYHALOGENERADE BIFENYLER, FLYTANDE	3151	9	

Benämning och beskrivning	UN-nr	Klass	Anm
POLYHALOGENERADE TERFENYLER, FASTA	3152	9	
POLYHALOGENERADE, TERFENYLER, FLYTANDE	3151	9	
POLYKLORETERADE BIFENYLER, FASTA	3432	9	
POLYKLORETERADE BIFENYLER, FLYTANDE	2315	9	
POLYMERKULOR, EXPANDERBARA som utvecklar brandfarliga ångor	2211	9	
PROJEKTILER, barlastade med spårjus	0424	1	
PROJEKTILER, barlastade med spårjus	0425	1	
PROJEKTILER, barlastade med spårjus	0345	1	
PROJEKTILER, med central- eller separeringsladdning	0347	1	
PROJEKTILER, med centralladdning eller separeringsladdning	0346	1	
PROJEKTILER, med centralladdning eller separeringsladdning	0426	1	
PROJEKTILER, med centralladdning eller separeringsladdning	0427	1	
PROJEKTILER, med centralladdning eller separeringsladdning	0434	1	
PROJEKTILER, med centralladdning eller separeringsladdning	0435	1	
PROJEKTILER, med sprängladdning	0167	1	
PROJEKTILER, med sprängladdning	0168	1	
PROJEKTILER, med sprängladdning	0169	1	
PROJEKTILER, med sprängladdning	0324	1	
PROJEKTILER, med sprängladdning	0344	1	
PROPADIEN, STABILISERAD	2200	2	
Propadien- och metylacetylenblandning, stabiliserad	1060	2	
PROPAN	1978	2	
n-PROPANOL	1274	3	
PROPANTIOLER	2402	3	
PROPIONALDEHYD	1275	3	
PROPIONITRIL	2404	3	
PROPIONSYRA med minst 10 vikt-% men under 90 vikt-% syra	1848	8	
PROPIONSYRA med minst 90 vikt-% syra	3463	8	
PROPIONSYRAANHYDRID	2496	8	
PROPIONYLKLORID	1815	3	
n-PROPYLACETAT	1276	3	
PROPYLALKOHOL, NORMAL	1274	3	
PROPYLAMIN	1277	3	
n-PROPYLBENSEN	2364	3	
PROPYLEN	1077	2	
1,2-PROPYLENDIAMIN	2258	8	
PROPYLENIMIN, STABILISERAD	1921	3	
PROPYLENKLORHYDRIN	2611	6.1	
PROPYLENOXID	1280	3	
PROPYLENTETRAMER	2850	3	
PROPYLFORMIATER	1281	3	
n-PROPYLISOCYANAT	2482	6.1	
n-PROPYLKLORFORMIAT	2740	6.1	
Propylklorid	1278	3	
n-PROPYLNITRAT	1865	3	
PROPYLTRIKLORSILAN	1816	8	
PROV, EXPLOSIVÄMNE, andra än initialsprängämne	0190	1	
PULVER AV MAGNESIUMLEGERINGAR	1418	4.3	
PYRETROIDPESTICID, FAST, GIFTIG	3349	6.1	
PYRETROIDPESTICID, FLYTANDE, BRANDFARLIG, GIFTIG, med flampunkt under 23 °C	3350	3	
PYRETROIDPESTICID, FLYTANDE, GIFTIG	3352	6.1	
PYRETROIDPESTICID, FLYTANDE, GIFTIG, BRANDFARLIG, med flampunkt över 23 °C	3351	6.1	
PYRIDIN	1282	3	
PYROFOR METALL, N.O.S. eller PYROFOR LEGERING, N.O.S.	1383	4.2	
PYROFOR VÄTSKA, OORGANISK, N.O.S.	3194	4.2	
PYROFOR VÄTSKA, ORGANISK, N.O.S.	2845	4.2	
PYROFORT FAST ÄMNE, OORGANISKT, N.O.S.	3200	4.2	
PYROFORT FAST ÄMNE, ORGANISKT, N.O.S.	2846	4.2	
PYROFORT METALLORGANISKT ÄMNE, FAST	3391	4.2	
PYROFORT METALLORGANISKT ÄMNE, FLYTANDE	3392	4.2	
PYROFORT METALLORGANISKT ÄMNE, FAST, VATTENREAKTIVT	3393	4.2	
PYROFORT METALLORGANISKT ÄMNE, FLYTANDE, VATTENREAKTIVT	3394	4.2	
PYROSULFURYLKLORID	1817	8	
PYRROLIDIN	1922	3	
RADIOAKTIVT ÄMNE, TRANSPORTERADE ENLIGT SÄRSKILD ÖVERENSKOMMELSE, FISSILT	3331	7	
RADIOAKTIVT ÄMNE, KOLLI AV TYP A, ej av speciell beskaffenhet, ej fissilt eller undantaget fissilt	2915	7	
RADIOAKTIVT ÄMNE, KOLLI AV TYP A, FISSILT, ej av speciell beskaffenhet	3327	7	
RADIOAKTIVT ÄMNE, KOLLI AV TYP A, SPECIELL BESKAFFENHET, ej fissilt eller undantaget fissilt	3332	7	
RADIOAKTIVT ÄMNE, KOLLI AV TYP A, SPECIELL BESKAFFENHET, FISSILT	3333	7	
RADIOAKTIVT ÄMNE, KOLLI AV TYP B(M), ej fissilt eller undantaget fissilt	2917	7	
RADIOAKTIVT ÄMNE, KOLLI AV TYP B(M), FISSILT	3329	7	

Benämning och beskrivning	UN-nr	Klass	Anm
RADIOAKTIVT ÄMNE, KOLLI AV TYP B(U), ej fissilt eller undantaget fissilt	2916	7	
RADIOAKTIVT ÄMNE, KOLLI AV TYP B(U), FISSILT	3328	7	
RADIOAKTIVT ÄMNE, KOLLI AV TYP C, ej fissilt eller undantaget fissilt	3323	7	
RADIOAKTIVT ÄMNE, KOLLI AV TYP C, FISSILT	3330	7	
RADIOAKTIVT ÄMNE, LÅG SPECIFIK AKTIVITET (LSA-I), ej fissilt eller undantaget fissilt	2912	7	
RADIOAKTIVT ÄMNE, LÅG SPECIFIK AKTIVITET (LSA-II), ej fissilt eller undantaget fissilt	3321	7	
RADIOAKTIVT ÄMNE, LÅG SPECIFIK AKTIVITET (LSA-II), FISSILT	3324	7	
RADIOAKTIVT ÄMNE, LÅG SPECIFIK AKTIVITET (LSA-III), ej fissilt eller undantaget fissilt	3322	7	
RADIOAKTIVT ÄMNE, LÅG SPECIFIK AKTIVITET (LSA-III), FISSILT	3325	7	
RADIOAKTIVT ÄMNE, TRANSPORTERAT ENLIGT SÄRSKILD ÖVERENSKOMMELSE, ej fissilt eller undantaget fissilt	2919	7	
RADIOAKTIVT ÄMNE, UNDANTAGET KOLLI - BEGRÄNSAD MÄNGD	2910	7	
RADIOAKTIVT ÄMNE, UNDANTAGET KOLLI - FÖREMÅL TILLVERKADE AV NATURLIGT URAN eller UTARMAT URAN eller NATURLIGT TORIUM	2909	7	
RADIOAKTIVT ÄMNE, UNDANTAGET KOLLI - INSTRUMENT eller FÖREMÅL	2911	7	
RADIOAKTIVT ÄMNE, UNDANTAGET KOLLI - TÖMD FÖRPACKNING	2908	7	
RADIOAKTIVT ÄMNE, URANHEXAFLUORID, ej fissilt eller undantaget fissilt	2978	7	
RADIOAKTIVT ÄMNE, URANHEXAFLUORID, FISSILT	2977	7	
RADIOAKTIVT ÄMNE, YTKONTAMINERADE FÖREMÅL (SCO-I eller SCO-II), ej fissilt eller undantaget fissilt	2913	7	
RADIOAKTIVT ÄMNE, YTKONTAMINERADE FÖREMÅL (SCO-I eller SCO-II), FISSILT	3326	7	
RAKETER, med inert stridsdel	0502	1	
RAKETER, med inert stridsdel	0183	1	
RAKETER, med separeringsladdning	0436	1	
RAKETER, med separeringsladdning	0437	1	
RAKETER, med separeringsladdning	0438	1	
RAKETER, med sprängladdning	0180	1	
RAKETER, med sprängladdning	0181	1	
RAKETER, med sprängladdning	0182	1	
RAKETER, med sprängladdning	0295	1	
RAKETMOTORER	0186	1	
RAKETMOTORER	0280	1	
RAKETMOTORER	0281	1	
RAKETMOTORER, MED HYPERGOLA VÄTSKOR, med eller utan separeringsladdning	0250	1	
RAKETMOTORER, MED HYPERGOLA VÄTSKOR, med eller utan separeringsladdning	0322	1	
RDX, FUKTAT med minst 15 vikt-% vatten	0072	1	
RDX, OKÄNSLIGGJORD	0483	1	
REAGENSATS	3316	9	
REFILLER TILL TÄNDARE, innehållande brandfarlig gas	1057	1	
RESORCINOL	2876	6.1	
RETSYRA	1906	8	
RICINFLINGOR	2969	9	
RICINFRÖKAKOR	2969	9	
RICINFRÖN	2969	9	
RICINMJÖL	2969	9	
RSV-LADDNINGAR FLEXIBLA LINJÄRA	0237	1	
RSV-LADDNINGAR, FLEXIBLA, LINJÄRA	0288	1	
RSV-LADDNINGAR, utan sprängkapsel	0059	1	
RSV-LADDNINGAR, utan sprängkapsel	0440	1	
RSV-LADDNINGAR, utan sprängkapsel	0439	1	
RSV-LADDNINGAR, utan sprängkapsel	0441	1	
RUBIDIUM	1423	4.3	
RUBIDIUMHYDROXID	2678	8	
RUBIDIUMHYDROXIDLÖSNING	2677	8	
RÄOLJA	1267	3	
RÖKAMMUNITION med eller utan central-, separerings- eller drivladdning	0303	1	
RÖKAMMUNITION, med eller utan central-, separerings- eller drivladdning	0015	1	
RÖKAMMUNITION, med eller utan central-, separerings- eller drivladdning	0016	1	
RÖKAMMUNITION, VIT FOSFOR, med central-, separerings- eller drivladdning	0245	1	
RÖKAMMUNITION, VIT FOSFOR, med central-, separerings- eller drivladdning	0246	1	
RÖKBOMBER, ICKE-EXPLOSIVA, med frätande vätska utan drivordning	2028	8	
RÖKSIGNALER	0196	1	
RÖKSIGNALER	0197	1	
RÖKSIGNALER	0313	1	
RÖKSIGNALER	0487	1	
RÖKSIGNALER	0507	1	
SALPETERSYRA, annan än röd rykande, med mindre än 65 % ren syra	2031	8	
SALPETERSYRA, annan än röd rykande, med minst 65 % men högst 70 % ren syra	2031	8	
SALPETERSYRA, annan än röd rykande, med mer än 70 % ren syra	2031	8	

Benämning och beskrivning	UN-nr	Klass	Anm
SALPETERSYRA, RÖD RYKANDE	2032	8	
Saltsyra	1789	8	
SELENATER	2630	6.1	
SELENDISULFID	2657	6.1	
SELENFÖRENING, FAST, N.O.S.	3283	6.1	
SELENFÖRENING, FLYTANDE, N.O.S.	3440	6.1	
SELENHEXAFLUORID	2194	2	
SELENITER	2630	6.1	
SELENOXIKLORID	2879	8	
SELENSYRA	1905	8	
SELENVÄTE, VATTENFRI	2202	2	
SIGNALBLOSS HAND	0191	1	
SIGNALBLOSS, HAND	0373	1	
SIGNALPATRONER	0054	1	
SIGNALPATRONER	0312	1	
SIGNALPATRONER	0405	1	
SILAN	2203	2	
SILVERARSENIT	1683	6.1	
SILVERCYANID	1684	6.1	
SILVERNITRAT	1493	5.1	
SILVERPIKRAT, FUKTAD med minst 30 vikt-% vatten	1347	4.1	
SJUNKBOMBER	0056	1	
SJÄLVREAKTIV VÄTSKA, TYP B, TEMPERATURKONTROLLERAD	3231	4.1	
SJÄLVREAKTIV VÄTSKA, TYP B	3221	4.1	
SJÄLVREAKTIV VÄTSKA, TYP C	3223	4.1	
SJÄLVREAKTIV VÄTSKA, TYP D	3225	4.1	
SJÄLVREAKTIV VÄTSKA, TYP D, TEMPERATURKONTROLLERAD	3235	4.1	
SJÄLVREAKTIV VÄTSKA, TYP E	3227	4.1	
SJÄLVREAKTIV VÄTSKA, TYP E, TEMPERATURKONTROLLERAD	3237	4.1	
SJÄLVREAKTIV VÄTSKA, TYP F	3229	4.1	
SJÄLVREAKTIV VÄTSKA, TYP F, TEMPERATURKONTROLLERAD	3239	4.1	
SJÄLVREAKTIV VÄTSKA, TYP C, TEMPERATURKONTROLLERAD	3233	4.1	
SJÄLVREAKTIVT FAST ÄMNE, TYP B	3222	4.1	
SJÄLVREAKTIVT FAST ÄMNE, TYP B, TEMPERATURKONTROLLERAT	3232	4.1	
SJÄLVREAKTIVT FAST ÄMNE, TYP C	3224	4.1	
SJÄLVREAKTIVT FAST ÄMNE, TYP C, TEMPERATURKONTROLLERAT	3234	4.1	
SJÄLVREAKTIVT FAST ÄMNE, TYP D	3226	4.1	
SJÄLVREAKTIVT FAST ÄMNE, TYP D, TEMPERATURKONTROLLERAT	3236	4.1	
SJÄLVREAKTIVT FAST ÄMNE, TYP E	3228	4.1	
SJÄLVREAKTIVT FAST ÄMNE, TYP E, TEMPERATURKONTROLLERAT	3238	4.1	
SJÄLVREAKTIVT FAST ÄMNE, TYP F	3230	4.1	
SJÄLVREAKTIVT FAST ÄMNE, TYP F, TEMPERATURKONTROLLERAT	3240	4.1	
SJÄLVUPPHETTANDE FAST ÄMNE, FRÅTANDE, OORGANISKT, N.O.S.	3192	4.2	
SJÄLVUPPHETTANDE FAST ÄMNE, FRÅTANDE, ORGANISKT, N.O.S.	3126	4.2	
SJÄLVUPPHETTANDE FAST ÄMNE, GIFTIGT, OORGANISKT, N.O.S.	3191	4.2	
SJÄLVUPPHETTANDE FAST ÄMNE, GIFTIGT, ORGANISKT, N.O.S.	3128	4.2	
SJÄLVUPPHETTANDE FAST ÄMNE, OORGANISKT, N.O.S.	3190	4.2	
SJÄLVUPPHETTANDE FAST ÄMNE, ORGANISKT, N.O.S.	3088	4.2	
SJÄLVUPPHETTANDE FAST ÄMNE, OXIDERANDE, N.O.S.	3127	4.2	EJ TILLÅTET FÖR TRANSPORT
SJÄLVUPPHETTANDE METALLORGANISKT ÄMNE, FAST	3400	4.2	
SJÄLVUPPHETTANDE METALLPULVER, N.O.S.	3189	4.2	
SJÄLVUPPHETTANDE PIGMENT, ORGANISKA	3313	4.2	
SJÄLVUPPHETTANDE VÄTSKA, FRÅTANDE, OORGANISK, N.O.S.	3188	4.2	
SJÄLVUPPHETTANDE VÄTSKA, FRÅTANDE, ORGANISK, N.O.S.	3185	4.2	
SJÄLVUPPHETTANDE VÄTSKA, GIFTIG, OORGANISK, N.O.S.	3187	4.2	
SJÄLVUPPHETTANDE VÄTSKA, GIFTIG, ORGANISK, N.O.S.	3184	4.2	
SJÄLVUPPHETTANDE VÄTSKA, OORGANISK, N.O.S.	3186	4.2	
SJÄLVUPPHETTANDE VÄTSKA, ORGANISK, N.O.S.	3183	4.2	
SKIFFEROLJA	1288	3	
SMITTFÖRANDE AVFALL, OSPECIFICERAT, N.O.S.	3291	6.2	
SMITTFÖRANDE ÄMNE, SOM ENDAST PÅVERKAR DJUR	2900	6.2	
SMITTFÖRANDE ÄMNE, SOM PÅVERKAR MÄNNISKOR	2814	6.2	
SMÅ ANORDNINGAR MED KOLVÄTEGAS SOM DRIVMEDEL, med utsläppsventil, eller REFILLER MED KOLVÄTEGAS FÖR SMÅ ANORDNINGAR, med utsläppsventil	3150	2	
SPRÄNGKAPSLAR FÖR AMMUNITION	0073	1	
SPRÄNGKAPSLAR FÖR AMMUNITION	0364	1	
SPRÄNGKAPSLAR FÖR AMMUNITION	0365	1	
SPRÄNGKAPSLAR FÖR AMMUNITION	0366	1	
SPRÄNGKAPSLAR, ELEKTRISKA, apterade	0030	1	
SPRÄNGKAPSLAR, ELEKTRISKA, apterade	0255	1	
SPRÄNGKAPSLAR, ELEKTRISKA, apterade	0456	1	
SPRÄNGKAPSLAR, ICKE ELEKTRISKA, apterade	0029	1	
SPRÄNGKAPSLAR, ICKE-ELEKTRISKA, apterade	0267	1	
SPRÄNGKAPSLAR, ICKE-ELEKTRISKA, apterade	0455	1	
SPRÄNGKAPSLAR, ICKE-ELEKTRISKA, apterade	0360	1	

Benämning och beskrivning	UN-nr	Klass	Anm
SPRÄNGKAPSLAR, ICKE-ELEKTRISKA, apterade	0361	1	
SPRÄNGKAPSLAR, ICKE-ELEKTRISKA, apterade	0500	1	
SPRÄNGLADDNINGAR, plastbundna	0457	1	
SPRÄNGLADDNINGAR, plastbundna	0458	1	
SPRÄNGLADDNINGAR, plastbundna	0459	1	
SPRÄNGLADDNINGAR, plastbundna	0460	1	
SPÄRLJUS FÖR AMMUNITION	0212	1	
SPÄRLJUS FÖR AMMUNITION	0306	1	
STIBIN	2676	2	
STORMTÄNDSTICKOR	2254	4.1	
STRIDSDELAR, RAKET , med sprängladdning	0369	1	
STRIDSDELAR, RAKET, med centralladdning eller separeringsladdning	0370	1	
STRIDSDELAR, RAKET, med centralladdning eller separeringsladdning	0371	1	
STRIDSDELAR, RAKET, med sprängladdning	0286	1	
STRIDSDELAR, RAKET, med sprängladdning	0287	1	
STRIDSDELAR, TORPED, med sprängladdning	0221	1	
STRONTIUMARSENIT	1691	6.1	
STRONTIUMFOSFID	2013	4.3	
STRONTIUMKLOLAT	1506	5.1	
STRONTIUMNITRAT	1507	5.1	
STRONTIUMPERKLOLAT	1508	5.1	
STRONTIUMPEROXID	1509	5.1	
STRYKNIN	1692	6.1	
STRYKNINSALTER	1692	6.1	
STUBINTÄNDARE	0131	1	
STYFNINSYRA, torrt eller fuktat med mindre än 20 vikt-% vatten eller en blandning av alkohol och vatten	0219	1	
STYFNINSYRA, FUKTAD, med minst 20 vikt-% vatten eller en blandning av vatten och alkohol	0394	1	
STYRENMONOMER, STABILISERAD	2055	3	
SUBSTITUERAD NITROFENOLPESTICID, FAST, GIFTIG	2779	6.1	
SUBSTITUERAD NITROFENOLPESTICID, FLYTANDE, BRANDFARLIG, GIFTIG, flampunkt under 23 °C	2780	3	
SUBSTITUERAD NITROFENOLPESTICID, FLYTANDE, GIFTIG	3014	6.1	
SUBSTITUERAD NITROFENOLPESTICID, FLYTANDE, GIFTIG, BRANDFARLIG, med flampunkt över 23 °C	3013	6.1	
SULFAMINSYRA	2967	8	
SULFURYLFUORID	2191	2	
SULFURYLKLOLAT	1834	8	
SVARTKRUT, som korn eller pulver	0027	1	
SVARTKRUT, PRESSKROPPAR	0028	1	
SVARTKRUT, TABLETTER	0028	1	
SVAVEL (även svavelblomma)	1350	4.1	
SVAVEL, SMÅLT	2448	4.1	
SVAVELDIOXID	1079	2	
SVAVELHEXAFLUORID	1080	2	
SVAVELKLOLAT	1828	8	
SVAVELSYRA, ANVÄND	1832	8	
SVAVELSYRA, med högst 51 % syra	2796	8	
SVAVELSYRA, med över 51 % syra	1830	8	
SVAVELSYRA, RYKANDE	1831	8	
SVAVELSYRLIGHET	1833	8	
SVAVELTETRAFLUORID	2418	2	
SVAVELTRIOXID, STABILISERAD	1829	8	
SVAVELVÄTE	1053	2	
SYRE, KOMPRIMERAD	1072	2	
SYRE, KYLD, FLYTANDE	1073	2	
SYREDIFLUORID, KOMPRIMERAD	2190	2	
SYREGENERATOR, KEMISK	3356	5.1	
SÄKERHETSTÄNDSTICKOR	1944	4.1	
TALLIUMFÖRENING, N.O.S.	1707	6.1	
TALLIUMKLOLAT	2573	5.1	
TALLIUMNITRAT	2727	6.1	
TELLURFÖRENING, N.O.S.	3284	6.1	
TELLURHEXAFLUORID	2195	2	
TENNIOFOSFIDER	1433	4.3	
TENNKLOLAT, VATTENFRI	1827	8	
TENNKLOLATPENTAHYDRAT	2440	8	
TENNORGANISK PESTICID, FAST, GIFTIG	2786	6.1	
TENNORGANISK PESTICID, FLYTANDE, BRANDFARLIG, GIFTIG, flampunkt under 23 °C	2787	3	
TENNORGANISK PESTICID, FLYTANDE, GIFTIG	3020	6.1	
TENNORGANISK PESTICID, FLYTANDE, GIFTIG, BRANDFARLIG, med flampunkt över 23 °C	3019	6.1	
TERPENKOLVÄTEN N.O.S.	2319	3	
TERPENTIN	1299	3	

Benämning och beskrivning	UN-nr	Klass	Anm
TERPENTINERSÄTTNING	1300	3	
TERPINOLEN	2541	3	
TETRABROMETAN	2504	6.1	
Tetraetylble	1649	6.1	
TETRAEYLDITIOPYROFOSFAT	1704	6.1	
TETRAEYLENPEPTAMIN	2320	8	
TETRAEYLSILIKAT	1292	3	
1,1,1,2-TETRAFLUORETAN	3159	2	
TETRAFLUORETYLEN, STABILISERAD	1081	2	
TETRAFLUORMETAN	1982	2	
1,2,3,6-TETRAHYDROBENSALDEHYD	2498	3	
TETRAHYDROFTALANHYDRIDER, med mer än 0,05 % maleinanhydrid	2698	8	
TETRAHYDROFURAN	2056	3	
TETRAHYDROFURFURYLAMIN	2943	3	
1,2,3,6-TETRAHYDROPYRIDIN	2410	3	
TETRAHYDROTIOFEN	2412	3	
1,1,2,2-TETRAKLORETAN	1702	6.1	
TETRAKLORETYLEN	1897	6.1	
TETRAMETYLAMMONIUMHYDROXID, FAST	3423	8	
TETRAMETYLAMMONIUMHYDROXID, LÖSNING	1835	8	
Tetrametylble	1649	6.1	
TETRAMETYLSILAN	2749	3	
TETRANITROANILIN	0207	1	
TETRANITROMETAN	1510	5.1	
TETRAPROPEN	2850	3	
TETRAPROPYLORTOTITANAT	2413	3	
1H-TETRAZOL	0504	1	
TETRAZOL-1-ÄTTIKSYRA	0407	1	
TETRYL	0208	1	
Textilavfall, vätt	1857	4.2	OMFATTAS INTE AV ADR/ADR-S
4-TIAPENTANAL	2785	6.1	
TINKTURER, MEDICINSKA	1293	3	
TIOFEN	2414	3	
TIOFOSFORYLKLORID	1837	8	
TIOFOSGEN	2474	6.1	
TIOGLYKOL	2966	6.1	
TIOGLYKOLSYRA	1940	8	
TIOKARBAMATPESTICID, FAST, GIFTIG	2771	6.1	
TIOKARBAMATPESTICID, FLYTANDE, BRANDFARLIG, GIFTIG, flampunkt under 23 °C	2772	3	
TIOKARBAMATPESTICID, FLYTANDE, GIFTIG	3006	6.1	
TIOKARBAMATPESTICID, FLYTANDE, GIFTIG, BRANDFARLIG, med flampunkt över 23 °C	3005	6.1	
TIOMJÖLKSRYA	2936	6.1	
TIONYLKLORID	1836	8	
TIOUREADIOXID	3341	4.2	
TIOÄTTIKSYRA	2436	3	
TITANDISULFID	3174	4.2	
TITANHYDRID	1871	4.1	
TITANPULVER, FUKTAD med minst 25 vikt-% vatten	1352	4.1	
TITANPULVER, TORRT	2546	4.2	
TITANSVAMPGRANULAT	2878	4.1	
TITANSVAMPPLVER	2878	4.1	
TITANTETRAKLORID	1838	8	
TITANTRIKLORID, PYROFORT	2441	4.2	
TITANTRIKLORIDBLANDNINGAR, PYROFORA	2441	4.2	
TITANTRIKLORIDBLANDNING	2869	8	
TJÄRKOLSDESTILLAT, BRANDFARLIG	1136	3	
TJÄROR, FLYTANDE (ej trögflytande)	1999	3	
TNT, torr eller fuktad med mindre än 30 vikt-% vatten	0209	1	
TNT, FUKTAD med minst 10 vikt-% vatten	3366	4.1	
TNT, FUKTAD med minst 30 vikt-% vatten	1356	4.1	
TNT I BLANDNING MED HEXANITROSTILBEN	0388	1	
TNT I BLANDNING MED TRINITROBENSEN	0388	1	
TNT I BLANDNING MED TRINITROBENSEN OCH HEXANITROSTILBEN	0389	1	
TOLUEN	1294	3	
TOLUENDIISOCYANAT	2078	6.1	
TOLUIDINER, FASTA	3451	6.1	
TOLUIDINER, FLYTANDE	1708	6.1	
TORPEDER , med sprängladdning	0330	1	
TORPEDER, med sprängladdning	0329	1	
TORPEDER, med sprängladdning	0451	1	
Torris	1845	9	OMFATTAS INTE AV ADR/ADR-S
TOXINER, UTVUNNA FRÅN LEVANDE MATERIAL, FASTA, N.O.S.	3462	6.1	
TOXINER, UTVUNNA FRÅN LEVANDE MATERIAL, FLYTANDE, N.O.S.	3172	6.1	
Trasor, oljiga	1856	4.2	OMFATTAS INTE AV ADR/ADR-S

Benämning och beskrivning	UN-nr	Klass	Anm
Tremolit	2590	2	
TRIALLYLAMIN	2610	3	
TRIALLYLBORAT	2609	6.1	
TRIAZINPESTICID, FAST, GIFTIG	2763	6.1	
TRIAZINPESTICID, FLYTANDE, BRANDFARLIG, GIFTIG, flampunkt under 23 °C	2764	3	
TRIAZINPESTICID, FLYTANDE, GIFTIG	2998	6.1	
TRIAZINPESTICID, FLYTANDE, GIFTIG, BRANDFARLIG, med flampunkt över 23 °C	2997	6.1	
TRIBUTYLAMIN	2542	6.1	
TRIBUTYLFOSFAN	3254	4.2	
Tricin	0394	1	
TRIETYLAMIN	1296	3	
TRIETYLENTETRAMIN	2259	8	
TRIETYLFOSFIT	2323	3	
TRIFLUORACETYLKLORID	3057	2	
1,1,1-TRIFLUORETAN	2035	2	
TRIFLUORKLORETYLEN, STABILISERAD	1082	2	
TRIFLUORMETAN	1984	2	
TRIFLUORMETAN, KYLD, FLYTANDE	3136	2	
2-TRIFLUORMETYLANILIN	2942	6.1	
3-TRIFLUORMETYLANILIN	2948	6.1	
TRIFLUORÄTTIKSYRA	2699	8	
TRIISOBUTEN	2324	3	
TRIISOPROPYLBORAT	2616	3	
TRIKLORACETYLKLORID	2442	8	
TRIKLORBENSENER, FLYTANDE	2321	6.1	
TRIKLORBUTEN	2322	6.1	
1,1,1-TRIKLORETAN	2831	6.1	
TRIKLORETYLEN	1710	6.1	
TRIKLORISOCYANURSYRA, TORR	2468	5.1	
TRIKLORSILAN	1295	4.3	
TRIKLORÄTTIKSYRA	1839	8	
TRIKLORÄTTIKSYRA, LÖSNING	2564	8	
TRIKRESYLFOSFAT, med mer än 3 % orto-isomerer	2574	6.1	
TRIMETYLACETYLKLORID	2438	6.1	
TRIMETYLAMIN, VATTENFRI	1083	2	
TRIMETYLAMIN, VATTENLÖSNING, med högst 50 vikt-% trimetylamin	1297	3	
1,3,5-TRIMETYLBENSEN	2325	3	
TRIMETYLBORAT	2416	3	
TRIMETYLICYKLOHEXYLAMIN	2326	8	
TRIMETYLFOSFIT	2329	3	
TRIMETYLHEXAMETYLENDIAMINER	2327	8	
TRIMETYLHEXAMETYLENDIISOCYANAT (och isomera blandningar)	2328	6.1	
TRIMETYLKLORSILAN	1298	3	
TRINITROANILIN	0153	1	
TRINITROANISOL	0213	1	
TRINITROBENSEN, torr eller fuktad med mindre än 30 vikt-% vatten	0214	1	
TRINITROBENSEN, FUKTAD med minst 30 vikt-% vatten	1354	4.1	
TRINITROBENSEN, FUKTAD med minst 10 vikt-% vatten	3367	4.1	
TRINITROBENSENSULFONSYRA	0386	1	
TRINITROBENSOESYRA, torr eller fuktad med mindre än 30 vikt-% vatten	0215	1	
TRINITROBENSOESYRA, FUKTAD med minst 30 vikt-% vatten	1355	4.1	
TRINITROBENSOESYRA, FUKTAD, med minst 10 vikt-% vatten	3368	4.1	
TRINITROFENETOL	0218	1	
TRINITROFENOL, torr eller fuktad med mindre än 30 vikt-% vatten	0154	1	
TRINITROFENOL, FUKTAD med minst 30 vikt-% vatten	1344	4.1	
TRINITROFENOL, FUKTAD, med minst 10 vikt-% vatten	3364	4.1	
TRINITROFENYLMETYLNITRAMIN	0208	1	
TRINITROFLUORENON	0387	1	
TRINITROKLORBENSEN	0155	1	
TRINITROKLORBENSEN, FUKTAD, med minst 10 vikt-% vatten	3365	4.1	
TRINITRO-m-KRESOL	0216	1	
TRINITRONAFTALEN	0217	1	
TRINITRORESORCINOL, torr eller fuktad med mindre än 20 vikt-% vatten eller en blandning av alkohol och vatten	0219	1	
TRINITRORESORCINOL, FUKTAD, med minst 20 vikt-% vatten eller en blandning av vatten och alkohol	0394	1	
TRINITROTOLUEN torr eller fuktad med mindre än 30 vikt-% vatten	0209	1	
TRINITROTOLUEN, FUKTAD med minst 30 vikt-% vatten	1356	4.1	
TRINITROTOLUEN, FUKTAD med minst 10 vikt-% vatten	3366	4.1	
TRINITROTOLUEN I BLANDNING MED HEXANITROSTILBEN	0388	1	
TRINITROTOLUEN I BLANDNING MED TRINITROBENSEN	0388	1	
TRINITROTOLUEN I BLANDNING MED TRINITROBENSEN OCH HEXANITROSTILBEN	0389	1	
TRIPROPYLAMIN	2260	3	

Benämning och beskrivning	UN-nr	Klass	Anm
TRIPROPYLEN	2057	3	
TRIS-(1-AZIRIDINYL)-FOSFINOXID, LÖSNING	2501	6.1	
TRITONAL	0390	1	
Trotyl, torr eller fuktad med mindre än 30 vikt-% vatten	0209	1	
Trotyl, fuktad med minst 10 vikt-% vatten	3366	4.1	
Trotyl, fuktad med minst 30 vikt-% vatten	1356	4.1	
TRYCKFÄRG, brandfarlig	1210	3	
TRYCKFÄRGSRELATERAT MATERIAL (inkl tryckfärgsförtunning och -lösningsmedel), brandfarliga (ej trögflytande)	1210	3	
TRYCKLUFT	1002	2	
TRÄIMPREGNERINGSMEDEL, FLYTANDE (ej trögflytande)	1306	3	
TÄRGASAMMUNITION, ICKE-EXPLOSIV, utan centralladdning eller separeringsladdning, ej apterad	2017	6.1	
TÄRGASAMMUNITION, med central-, separerings- eller drivladdning	0019	1	
TÄRGASAMMUNITION, med central-, separerings- eller drivladdning	0018	1	
TÄRGASAMMUNITION, med eller utan central-, separerings- eller drivladdning	0301	1	
TÄRGASLJUS	1700	6.1	
TÄRGASÄMNE, FAST, N.O.S.	3448	6.1	
TÄRGASÄMNE, FLYTANDE, N.O.S.	1693	6.1	
TÄCKLÖSNING (inkl ytbehandling eller beläggning som används i industriellt eller annat syfte, såsom underrederbehandlingsfordon, beklädnad i fat eller tunnor) (ej trögflytande)	1139	3	
TÄNDARE, innehållande brandfarlig gas	1057	2	
TÄNDHATTAR	0044	1	
TÄNDHATTAR	0377	1	
TÄNDHATTAR	0378	1	
TÄNDPATRONER	0319	1	
TÄNDPATRONER	0320	1	
TÄNDPATRONER	0376	1	
TÄNDRÖR	0106	1	
TÄNDRÖR	0107	1	
TÄNDRÖR	0257	1	
TÄNDRÖR	0367	1	
TÄNDRÖR, med säkringar	0408	1	
TÄNDRÖR, med säkringar	0409	1	
TÄNDRÖR, med säkringar	0410	1	
TÄNDSTICKOR, "STRIKE ANYWHERE"	1331	4.1	
TÄNDSTICKOR, VAX	1945	4.1	
UNDEKAN	2330	3	
UREANITRAT, FUKTAD med minst 20 vikt-% vatten	1357	4.1	
UREANITRAT, FUKTAD med minst 10 vikt-% vatten	3370	4.1	
UREANITRAT, torr eller fuktad med mindre än 20 vikt-% vatten	0220	1	
UREAVÄTEPEROXID	1511	5.1	
UTLÖSNINGSANORDNINGAR, EXPLOSIVA	0173	1	
VALERALDEHYD	2058	3	
VALERYLKLORID	2502	8	
VANADINFÖRENING, N.O.S.	3285	6.1	
VANADINOXITRIKLORID	2443	8	
VANADINPENTOXID, ej smält	2862	6.1	
VANADINTETRAKLORID	2444	8	
VANADINTRIKLORID	2475	8	
VANADYLSULFAT	2931	6.1	
VAPENKRUT, som korn eller pulver	0027	1	
VAPENKRUT, PRESSKROPPAR	0028	1	
VAPENKRUT, TABLETTER	0028	1	
VATTENREAKTIV VÄTSKA, FRÅTANDE, N.O.S.	3129	4.3	
VATTENREAKTIV VÄTSKA, GIFTIG, N.O.S.	3130	4.3	
VATTENREAKTIV VÄTSKA, N.O.S.	3148	4.3	
VATTENREAKTIVT FAST ÄMNE, BRANDFARLIGT, N.O.S.	3132	4.3	
VATTENREAKTIVT FAST ÄMNE, FRÅTANDE, N.O.S.	3131	4.3	
VATTENREAKTIVT FAST ÄMNE, GIFTIGT, N.O.S.	3134	4.3	
VATTENREAKTIVT FAST ÄMNE, N.O.S.	2813	4.3	
VATTENREAKTIVT FAST ÄMNE, OXIDERANDE, N.O.S.	3133	4.3	EJ TILLÅTET FÖR TRANSPORT
VATTENREAKTIVT FAST ÄMNE, SJÄLVUPPHETTANDE, N.O.S.	3135	4.3	
VATTENREAKTIVT METALLORGANISKT ÄMNE, FAST	3395	4.3	
VATTENREAKTIVT METALLORGANISKT ÄMNE, FAST, BRANDFARLIGT	3396	4.3	
VATTENREAKTIVT METALLORGANISKT ÄMNE, FAST, SJÄLVUPPHETTANDE	3397	4.3	
VATTENREAKTIVT METALLORGANISKT ÄMNE, FLYTANDE	3398	4.3	
VATTENREAKTIVT METALLORGANISKT ÄMNE, FLYTANDE, BRANDFARLIGT	3399	4.3	
VINYLCETAT, STABILISERAD	1301	3	
VINYLBROMID, STABILISERAD	1085	2	
VINYLBUTYRAT, STABILISERAD	2838	3	
VINYLFUORID, STABILISERAD	1860	2	
VINYLIDENKLORID, STABILISERAD	1303	3	
VINYLKLOACETAT	2589	6.1	

Benämning och beskrivning	UN-nr	Klass	Anm
VINYLKLORID, STABILISERAD	1086	2	
VINYLPYRIDINER, STABILISERADE	3073	6.1	
VINYLTOLUENER, STABILISERADE	2618	3	
VINYLTRIKLORSILAN	1305	3	
VOLFRAMHEXAFLUORID	2196	2	
VÄTE- OCH METANBLANDNING, KOMPRIMERAD	2034	2	
VÄTE I ETT METALLHYDRIDLAGRINGSYSTEM	3468	2	
VÄTE, KOMPRIMERAD	1049	2	
VÄTE, KYLD, FLYTANDE	1966	2	
VÄTEBROMID, VATTENFRI	1048	2	
VÄTECYANID, VATTENLÖSNING, med högst 20 % vätecyanid	1613	6.1	
VÄTEDIFLUORIDER, FASTA, N.O.S.	1740	8	
VÄTEDIFLUORIDER, LÖSNING, N.O.S.	3471	8	
VÄTEFLUORID, VATTENFRI	1052	8	
VÄTEJODID, VATTENFRI	2197	2	
VÄTEKLORID, VATTENFRI	1050	2	
VÄTEPEROXID OCH PEROXIÄTTIKSYRA I BLANDNING, STABILISERAD, med syra(or), vatten och högst 5 % peroxiättiksyra	3149	5.1	
VÄTEPEROXID, VATTENLÖSNING, med minst 20 % men högst 60 % väteperoxid (stabiliserad om så behövs)	2014	5.1	
VÄTEPEROXID, VATTENLÖSNING, med minst 8 % men mindre än 20 % väteperoxid (stabiliserad om så behövs)	2984	5.1	
VÄTEPEROXID, VATTENLÖSNING, STABILISERAD, med över 60 % men högst 70 % väteperoxid	2015	5.1	
VÄTEPEROXID, VATTENLÖSNING, STABILISERAD, med över 70 % väteperoxid	2015	5.1	
VÄTESULFAT, VATTENLÖSNING	2837	8	
Vätska som omfattas av luftfartsbestämmelser, n.o.s.	3334	9	OMFATTAS INTE AV ADR/ADR-S
VÄTSKA, FÖRHÖJD TEMPERATUR, BRANDFARLIG, N.O.S. med flampunkt över 60°C, vid eller över dess flampunkt	3256	3	
VÄTSKA, FÖRHÖJD TEMPERATUR, N.O.S. vid eller över 100 °C och, för ämnen med flampunkt, under dess flampunkt (inkl smält metall, smält salt etc)	3257	9	
VÄTSKERAKETER, med sprängladdning	0397	1	
VÄTSKERAKETER, med sprängladdning	0398	1	
VÄTSKERAKETMOTORER	0395	1	
VÄTSKERAKETMOTORER	0396	1	
VÄTSKETORPEDER, med eller utan sprängladdning	0449	1	
VÄTSKETORPEDER, med fullprojektil	0450	1	
VÄVNADER, IMPREGNERADE MED LÅGNITRERAD NITROCELLULOSA N.O.S.	1353	4.1	
XANTATER	3342	4.2	
XENON	2036	2	
XENON, KYLD, FLYTANDE	2591	2	
XYLENER	1307	3	
XYLENOLER, FASTA	2261	6.1	
XYLENOLER, FLYTANDE	3430	6.1	
XYLIDINER, FASTA	3452	6.1	
XYLIDINER, FLYTANDE	1711	6.1	
XYLYLBROMID, FAST	3417	6.1	
XYLYLBROMID, FLYTANDE	1701	6.1	
Ylleavfall, vätt	1387	4.2	OMFATTAS INTE AV ADR/ADR-S
ZINKAMMONIUMNITRIT	1512	5.1	
ZINKARSENAT	1712	6.1	
ZINKARSENIT	1712	6.1	
ZINKARSENAT OCH ZINKARSENIT, BLANDNING	1712	6.1	
ZINKASKA	1435	4.3	
ZINKBROMAT	2469	5.1	
ZINKCYANID	1713	6.1	
ZINKDAMM	1436	4.3	
ZINKDITIONIT	1931	9	
ZINKFOSFID	1714	4.3	
ZINKKISELFLUORID	2855	6.1	
ZINKKLOMAT	1513	5.1	
ZINKKLORID, LÖSNING	1840	8	
ZINKKLORID, VATTENFRI	2331	8	
ZINKNITRAT	1514	5.1	
ZINKPERMANGANAT	1515	5.1	
ZINKPEROXID	1516	5.1	
ZINKPULVER	1436	4.3	
ZINKRESINAT	2714	4.1	
ZIRKONIUM UPPSLAMMAT I BRANDFARLIG VÄTSKA	1308	3	
ZIRKONIUM, TORR, lindad tråd, plåtar, band (tunnare än 254 mikrometer, men minst 18 mikrometer)	2858	4.1	
ZIRKONIUM, TORR, plåtar, band eller lindad tråd (tunnare än 18 mikrometer)	2009	4.2	
ZIRKONIUMHYDRID	1437	4.1	
ZIRKONIUMNITRAT	2728	5.1	

Benämning och beskrivning	UN-nr	Klass	Anm
ZIRKONIUMPIKRAMAT, FUKTAT med minst 20 vikt-% vatten	1517	4.1	
ZIRKONIUMPIKRAMAT, torrt eller fuktat med mindre än 20 vikt-% vatten	0236	1	
ZIRKONIUMPULVER, FUKTAT med minst 25 vikt-% vatten	1358	4.1	
ZIRKONIUMPULVER, TORRT	2008	4.2	
ZIRKONIUMRESTER	1932	4.2	
ZIRKONIUMTETRAKLORID	2503	8	
ÄMNEN, EVI, N.O.S.	0482	1	
ÄTTIKSYRAANHYDRID	1715	8	
ÄTTIKSYRALÖSNING med mer än 10 vikt-% men högst 80 vikt-% syra	2790	8	
ÄTTIKSYRALÖSNING med mer än 80 vikt-% syra	2789	8	
ÖVERFÖRINGSLADDNINGAR	0060	1	
ÖVERFÖRINGSTÄNDARE	0121	1	
ÖVERFÖRINGSTÄNDARE	0314	1	
ÖVERFÖRINGSTÄNDARE	0315	1	
ÖVERFÖRINGSTÄNDARE	0325	1	
ÖVERFÖRINGSTÄNDARE	0454	1	
ÖVNINGSAMMUNITION	0362	1	
ÖVNINGSAMMUNITION	0488	1	
ÖVNINGSGRANATER, hand eller gevär	0110	1	
ÖVNINGSGRANATER, hand eller gevär	0318	1	
ÖVNINGSGRANATER, hand eller gevär	0372	1	
ÖVNINGSGRANATER, hand eller gevär	0452	1	

Kapitel 3.3

Särbestämmelser för vissa ämnen eller föremål

3.3.1

Om det i kapitel 3.2, tabell A, kolumn 6, anges att en särbestämmelse gäller för ett ämne eller föremål, så beskrivs respektive särbestämmelses innebörd och krav nedan.

16	Prover av nya eller existerande explosiva ämnen eller föremål avsedda för bl a provning, klassificering, forskning och utveckling, kvalitetskontroll eller varuprov, får transporteras enligt anvisning av behörig myndighet (se 2.2.1.1.3). Explosiva prover som inte är fuktade eller flegmatiserade ska begränsas till 10 kg i små förpackningar enligt anvisning av behörig myndighet. Explosiva prover som är fuktade eller flegmatiserade är begränsade till 25 kg.
23	Detta ämne är brandfarligt endast under extrema brandbetingelser i slutna utrymmen.
32	Detta ämne i annan form omfattas inte av bestämmelserna i ADR/ADR-S.
37	Detta ämne omfattas inte av bestämmelserna i ADR/ADR-S om det är ytbelagt.
38	Detta ämne omfattas inte av bestämmelserna i ADR/ADR-S om det innehåller högst 0,1 viktsprocent kalciumkarbid.
39	Detta ämne omfattas inte av bestämmelserna i ADR/ADR-S om det innehåller mindre än 30 viktsprocent eller minst 90 viktsprocent kisel.
43	Om dessa ämnen överlämnas till transport som pesticider ska de transporteras under tillämplig pesticidbenämning och i överensstämmelse med gällande bestämmelser för pesticider (se 2.2.61.1.10 - 2.2.61.1.11.2).
45	Antimonsulfider och -oxider med ett arsenikinnehåll på högst 0,5 % av totala massan omfattas inte av bestämmelserna i ADR/ADR-S.
47	Ferricyanider och ferrocyanider omfattas inte av bestämmelserna i ADR/ADR-S.
48	Innehåller detta ämne mer än 20 % cyanvätesyra är ämnet inte tillåtet för transport.
59	Dessa ämnen omfattas inte av bestämmelserna i ADR/ADR-S om de innehåller högst 50 % magnesium.
60	Ämnet är inte tillåtet för transport vid högre koncentration än 72 %.
61	Teknisk benämning som kompletterar den officiella transportbenämningen ska vara den allmänt brukliga av ISO upptagna benämningen (se ISO 1750:1981 "Pesticides and other agrochemicals – common names" i aktuell version), annan benämning som upptas i WHO "Recommended Classification of Pesticides by Hazard and Guidelines to Classification" eller benämningen på den aktiva substansen (se även 3.1.2.8.1 och 3.1.2.8.1.1).
62	Detta ämne omfattas inte av bestämmelserna i ADR/ADR-S om det innehåller högst 4 % natriumhydroxid.
65	Väteperoxid i vattenlösning innehållande mindre än 8 % väteperoxid omfattas inte av bestämmelserna i ADR/ADR-S.
103	Ammoniumnitrit och blandningar av en oorganisk nitrit med ett ammoniumsalt är ej tillåtna för transport.
105	Nitrocellulosa som motsvarar beskrivningen av UN 2556 eller 2557 får tillordnas klass 4.1.
113	Transport av kemiskt instabila blandningar är inte tillåten.

119	Kylaggregat omfattar maskiner och annan utrustning, som är speciellt konstruerade för att hålla livsmedel eller andra produkter vid en låg temperatur i ett inre utrymme, samt klimatanläggningar. Kylaggregat och komponenter till kylaggregat omfattas inte av bestämmelserna i ADR/ADR-S, om de innehåller mindre än 12 kg gas av klass 2, grupp A eller O enligt 2.2.2.1.3, eller mindre än 12 liter ammoniaklösning (UN 2672).
122	Sekundärfaror, eventuella kontroll- och nödtemperaturer samt UN-nummer (gruppbenämningar) för alla för närvarande klassificerade beredningar av organiska peroxider är angivna i 2.2.52.4.
127	Ett annat inert ämne eller en annan inert blandning får användas under förutsättning att dessa inerta ämnen har samma egenskaper för att okänsliggöra.
131	Det okänsliggjorda ämnet måste vara klart okänsligare än torr PETN.
135	Natriumdihydratsalt av diklorisocyanursyra omfattas inte av bestämmelserna i ADR/ADR-S.
138	p-Brombensylcyanid omfattas inte av bestämmelserna i ADR/ADR-S.
141	Ämnen som har genomgått nödvändig värmebehandling, så att de under transporten inte medför någon fara, omfattas inte av bestämmelserna i ADR/ADR-S.
142	Sojabönsmjöl, vilket har extraherats med lösningsmedel och innehåller högst 1,5 % olja och 11 % fukt och praktiskt taget inga brandfarliga lösningsmedel, omfattas inte av bestämmelserna i ADR/ADR-S.
144	Vattenlösning med högst 24 volymprocent alkohol omfattas inte av bestämmelserna i ADR/ADR-S.
145	Alkoholhaltiga drycker i förpackningsgrupp III omfattas inte av bestämmelserna i ADR/ADR-S, om de transporteras i behållare med en volym av högst 250 liter.
152	Klassificeringen av detta ämne beror på partikelstorleken och förpackningen, gränsvärden har hittills inte fastställts experimentellt. Tillämplig klassificering ska ske enligt bestämmelserna i 2.2.1.
153	Denna benämning gäller endast om det verifieras genom provning att ämnena varken är brännbara i kontakt med vatten eller visar tendens till självantändning, och att den utvecklade gasblandningen inte är brandfarlig.
162	(Borttagen.)
163	Ett ämne som är namngivet i kapitel 3.2, tabell A, får inte transporteras under denna benämning. Ämnen, som transporteras under denna benämning, får innehålla högst 20 % nitrocellulosa, förutsatt att nitrocellulosan innehåller högst 12,6 % kväve (i torrsubstansen)
168	Asbest är inbäddat eller bundet i ett naturligt eller syntetiskt bindemedel (såsom cement, plast, asfalt, hartser eller mineraler), så att den under transporten inte kan avge en skadlig mängd asbestfibrer som inandas, omfattas inte av bestämmelserna i ADR/ADR-S. Färdiga produkter, vilka innehåller asbest och inte uppfyller denna bestämmelse omfattas inte av bestämmelserna i ADR/ADR-S, om de förpackas så att de under transporten inte kan frigöra en skadlig mängd asbestfibrer som kan inandas.
169	Ftalsyraanhydrid i fast form och tetrahydroftalsyraanhydrid med högst 0,05 % maleinsyraanhydrid omfattas inte av bestämmelserna i ADR/ADR-S. Ftalsyraanhydrid med högst 0,05 % maleinsyraanhydrid, som överlämnas för transport eller transporteras i smält tillstånd uppvärmt över sin flampunkt, ska tillordnas UN 3256.

172	<p>För kollen som innehåller radioaktivt ämne med sekundärfara gäller att:</p> <p>(a) kollen ska förses med en etikett som motsvarar varje ämnes sekundärfara. Motsvarande storetikett ska placeras på fordon eller container i överensstämmelse med tillämpliga bestämmelser enligt avsnitt 5.3.1,</p> <p>(b) ämnena ska inplaceras i förpackningsgrupp I, II eller III, i förekommande fall under tillämpning av grupperingskriterierna, som anges i del 2 och motsvarar arten av den huvudsakliga sekundärfaran.</p> <p>Den föreskrivna beskrivningen i 5.4.1.2.5.1 (b) ska omfatta en beskrivning av dessa sekundärfaror (t ex ”SEKUNDÄRFARA: 3, 6.1”, namnet på beståndsdelarna, som till övervägande delen orsakar sekundärfarorna i fråga, och i tillämpliga fall förpackningsgruppen).</p>
177	Bariumsulfat omfattas inte av bestämmelserna i ADR/ADR-S.
178	Denna beteckning får endast användas med medgivande av behörig myndighet i ursprungslandet (se 2.2.1.1.3) och endast då ingen annan lämplig beteckning finns i kapitel 3.2, tabell A.
181	Kollen med detta ämne ska dessutom förses med en etikett enligt förlaga nr 1 (se 5.2.2.2.2), om inte behörig myndighet i ursprungslandet har godkänt att denna etikett utelämnas för det provade förpackningsslaget, eftersom provningsresultat har visat att ämnet inte uppvisar explosiva egenskaper i en sådan förpackning (se 5.2.2.1.9).
182	Gruppen alkalimetaller omfattar grundämnena litium, natrium, kalium, rubidium och cesium.
183	Gruppen alkaliska jordartsmetaller omfattar grundämnena magnesium, kalcium, strontium och barium.
186	Vid bestämning av ammoniumnitrathalten ska alla nitratjoner, för vilka det finns en ekvivalent mängd ammoniumjoner i blandningen, räknas som ammoniumnitrat.
188	<p>Celler och -batterier som överlämnas till transport omfattas inte av övriga bestämmelser i ADR/ADR-S om följande bestämmelser är uppfyllda:</p> <p>(a) en cell med litiummetall eller litiumlegering innehåller högst 1 g litium och en cell med litiumjoner har en nominell energi i wattimmar om högst 20 Wh,</p> <p>(b) ett batteri med litiummetall eller litiumlegering innehåller en totalmängd på högst 2 g litium och ett litiumjonbatteri har en nominell energi i wattimmar om högst 100Wh. Litiumjonbatterier som omfattas av denna bestämmelse ska vara märkta med nominell energi i wattimmar på ytterhöljet, utom för de som tillverkats före den 1 januari 2009, vilka får transporteras i enlighet med denna särbestämmelse och utan denna märkning till och med den 31 december 2010,</p> <p>(c) varje cell eller batteri motsvarar en typ för vilken det verifierats att den uppfyller alla provningskrav i testhandboken, del III, delavsnitt 38.3,</p> <p>(d) celler och batterier ska, om de inte är inbyggda i utrustning, vara förpackade i innerförpackningar som fullständigt omsluter cellen eller batteriet. Celler och batterier ska vara skyddade så att kortslutning förhindras. Detta innefattar skydd mot kontakt med ledande material i samma förpackning som skulle kunna leda till kortslutning. Innerförpackningarna ska förpackas i stadiga ytterförpackningar som överensstämmer med bestämmelserna i 4.1.1.1, 4.1.1.2 och 4.1.1.5,</p> <p>(e) celler och batterier som är inbyggda i utrustning, ska vara skyddade mot skador och kortslutning och utrustningen ska vara försedd med effektiva</p>

	<p>anordningar för att förhindra oavsiktlig aktivering. När batterier är inbyggda i utrustning, ska utrustningen förpackas i stadiga ytterförpackningar som tillverkats av ändamålsenligt material med tillräcklig styrka och lämplig konstruktion i förhållande till förpackningens kapacitet och avsedda användningsområde, såvida inte batteriet har ett likvärdigt skydd från utrustningen den är inbyggd i,</p> <p>(f) med undantag av kollin som innehåller högst fyra celler inbyggda i utrustning eller högst två batterier inbyggda i utrustning, ska varje kolli vara märkt med följande:</p> <p>(i) en indikation om att kollit innehåller ”PRIMÄRA LITIUM”- eller ”LITIUMJON”-celler eller -batterier,</p> <p>(ii) en indikation om att kollit ska behandlas varsamt och att en användningsrisk föreligger vid skador på kollit,</p> <p>(iii) en indikation om att särskilda förfaringssätt ska följas vid skador på kollit som innefattar kontroll och, om nödvändigt, ompackning, och</p> <p>(iv) ett telefonnummer för ytterligare information.</p> <p>(g) varje sändning med ett eller flera kollin märkta enligt (f) ska åtföljas av ett dokument med följande innehåll:</p> <p>(i) en indikation om att kollit innehåller ”PRIMÄRA LITIUM”- eller ”LITIUMJON”-celler eller -batterier,</p> <p>(ii) en indikation om att kollit ska behandlas varsamt och att en användningsrisk föreligger vid skador på kollit,</p> <p>(iii) en indikation om att särskilda förfaringssätt ska följas vid skador på kollit som innefattar kontroll och, om nödvändigt, ompackning, och</p> <p>(iv) ett telefonnummer för ytterligare information,</p> <p>(h) såvida batterierna inte är inbyggda i utrustning, ska varje kolli kunna klara en fallprovning från 1,2 m höjd i kollits alla orienteringsriktningar utan att cellerna eller batterierna i kollit skadas, utan förskjutning av innehållet som leder till beröring mellan batterierna (eller cellerna) och utan att innehållet kommer ut, och</p> <p>(i) såvida inte batterierna är inbyggda i utrustning eller förpackade med utrustning, får bruttovikten på kollina inte överstiga 30 kg.</p> <p>I de ovan beskrivna bestämmelserna och i hela ADR/ADR-S avses med ”litiummängd” vikten litium i anoden i en cell med litiummetall eller litiumlegering. Det finns olika benämningar för primära litiumbatterier och litiumjonbatterier för att underlätta transport av dessa batterier vid vissa transportsätt och för att olika räddningsinsatser ska kunna tillämpas.</p>
190	Aerosolbehållare ska vara försedda med ett skydd mot oavsiktlig tömning. Aerosolbehållare med en volym på högst 50 ml som endast innehåller icke giftiga ämnen omfattas inte av bestämmelserna i ADR/ADR-S.
191	Engångsbehållare för gas med en volym på högst 50 ml, som inte innehåller några giftiga ämnen, omfattas inte av bestämmelserna i ADR/ADR-S.
194	Eventuell kontroll- och nödtemperatur samt gruppbenämningens UN-nummer för varje för närvarande klassificerat självreaktivt ämne anges i 2.2.41.4.

196	Beredningar, som i laboratorieförsök varken detonerar i kaviterat tillstånd eller deflagrerar, inte reagerar vid upphettning under inneslutning och inte uppvisar någon explosionsförmåga, får transporteras under denna benämning. Beredningen ska också vara termiskt stabil (dvs temperaturen för självaccelererande sönderfall (SADT) för ett kolli på 50 kg uppgår till minst 60 °C). Beredningar som inte motsvarar dessa kriterier ska transporteras enligt bestämmelserna för klass 5.2. (se 2.2.52.4).
198	Nitrocellulosa, lösningar, med högst 20 % nitrocellulosa, får transporteras som färg eller tryckfärg (se UN 1210, 1263, 3066, 3469 och 3470).
199	Blyföreningar, som, om de är blandade i förhållandet 1:1000 med 0,07M saltsyra och omrörda under en timme i en temperatur på 23°C ± 2 °C, uppvisar en löslighet på högst 5 %, (se ISO 3711:1990, "Lead chromate pigments and lead chromate – molybdate pigments – specifications and methods of test") räknas som icke lösliga och omfattas inte av bestämmelserna i ADR/ADR-S såvida de inte motsvarar kriterierna för placering i någon annan klass.
201	Tändare och refillar till tändare ska uppfylla bestämmelserna i det land där de fyllts. De ska vara utrustade med ett skydd mot oavsiktlig tömning. Gasens vätskefas får inte överstiga 85 % av kärlets volym vid 15 °C. Kärnen och deras förslutningsanordningar ska motstå ett invändigt tryck, som motsvarar dubbla trycket av den kondenserade kolvättegaset vid temperaturen 55 °C. Ventilmekanismerna och tändanordningarna ska vara tätt förslutna, omslutna med tejp eller säkrade med andra medel, eller också vara konstruerade så att manövrering eller läckage av innehåll under transporten förhindras. Tändare får inte innehålla mer än 10 g kondenserad kolvätegas. Refillar till tändare får inte innehålla mer än 65 g kondenserad kolvätegas. <i>Anm</i> För förbrukade tändare som insamlats separat, se kapitel 3.3, särbestämelse 654.
203	Denna benämning får inte användas för UN 2315 polyklorerade bifenyler, flytande, eller UN 3432 polyklorerade bifenyler, fasta.
204	(Borttagen.)
205	Denna benämning får inte användas för UN 3155 pentaklorfenol.
207	Polymerpellets och pressblandningar kan vara tillverkade av polystyren, polymetylmetakrylat eller någon annan polymer.
208	Den kommersiella kvaliteten av kalciumnitratgödselmedel, som huvudsakligen består av ett dubbelsalt (kalciumnitrat och ammoniumnitrat), vilket innehåller högst 10 % ammoniumnitrat och minst 12 % kristallvatten, omfattas inte av bestämmelserna i ADR/ADR-S.
210	Toxiner från växter, djur eller bakterier som innehåller smittförande ämnen eller toxiner som ingår i smittförande ämnen är ämnen i klass 6.2.
215	Denna benämning gäller endast för tekniskt rent ämne eller för beredningar med detta ämne som har en SADT på över 75°C. Därför gäller den inte för beredningar som är självreaktiva (för självreaktiva ämnen, se 2.2.41.4). Homogena blandningar med högst 35 viktprocent azodikarbonamid och minst 65 % av ett inert ämne omfattas inte av bestämmelserna i ADR/ADR-S, såvida inte kriterierna för någon annan klass uppfylls.
216	Blandningar av fasta ämnen som inte omfattas av bestämmelserna i ADR/ADR-S, med brandfarliga vätskor får transporteras under denna benämning utan tillämpning av klassificeringskriterierna för klass 4.1, förutsatt att ingen fri vätska syns vid lastning av ämnet eller förslutning av förpackningen,

	fordonet eller containern. Tätt förslutna småförpackningar och föremål, som innehåller mindre än 10 ml av en brandfarlig vätska i förpackningsgrupp II eller III absorberad i ett fast ämne, omfattas inte av bestämmelserna i ADR/ADR-S, förutsatt att förpackningen eller föremålet inte innehåller någon fri vätska.
217	Blandningar av fasta ämnen, som inte omfattas av bestämmelserna i ADR/ADR-S, med giftiga vätskor får transporteras under denna benämning utan tillämpning av klassificeringskriterierna för klass 6.1, förutsatt att ingen fri vätska syns vid lastning av ämnet eller förslutning av förpackningen, fordonet eller containern. Denna benämning får inte användas för fasta ämnen, som innehåller ett flytande ämne i förpackningsgrupp I.
218	Blandningar av fasta ämnen, som inte omfattas av bestämmelserna i ADR/ADR-S, med frätande vätskor får transporteras under denna benämning utan tillämpning av klassificeringskriterierna för klass 8, förutsatt att ingen fri vätska syns vid lastning av ämnet eller förslutning av förpackningen, fordonet eller containern.
219	Genetiskt modifierade mikroorganismer och genetiskt modifierade organismer, som motsvarar definitionen för smittförande ämnen och kriterierna för att ingå i klass 6.2 enligt 2.2.62, ska efter egenskaperna transporteras som UN 2814, 2900 eller 3373.
220	Omedelbart efter den officiella transportbenämningen ska endast den tekniska benämningen för den brandfarliga flytande beståndsdelen i lösningen eller blandningen anges inom parentes.
221	Ämnen som omfattas av denna benämning får inte tillhöra förpackningsgrupp I.
224	Ämnet ska under normala transportbetingelser förbli flytande, om det inte kan visas genom provning att känsligheten inte är större i fryst tillstånd än i flytande tillstånd. Vid temperaturer över $-15\text{ }^{\circ}\text{C}$ får det inte frysa.
225	Brandsläckare som omfattas av denna benämning får vara utrustad med sprängpatron för att säkerställa dess funktion (sprängpatron för mekanisk drivning enligt klassificering 1.4C eller 1.4S), utan att tillhörigheten till klass 2, grupp A eller O enligt avsnitt 2.2.2.1.3, därigenom förändras, förutsatt att totalmängden deflagrerande explosivämnen (drivmedel) omfattar högst 3,2 g per brandsläckare.
226	Beredningar av dessa ämnen som innehåller minst 30 % icke flyktiga, icke brandfarliga medel för att okänsliggöra omfattas inte av bestämmelserna i ADR/ADR-S.
227	Efter att ha okänsliggjorts med vatten och oorganiska inerta ämnen får urinämnesnitrathalten inte överskrida 75 viktsprocent och blandningen får inte vid provning enligt testserie 1 (a) i testhandboken, del I, kunna bringas till detonation.
228	Blandningar som inte motsvarar kriterierna för brandfarliga gaser (se 2.2.2.1.5) ska transporteras under UN 3163.
230	Denna benämning gäller för celler och batterier som innehåller någon form av litium inklusive litumpolymer- och litiumjonceller och -batterier. Litiumceller och -batterier får transporteras under denna benämning om de uppfyller följande bestämmelser: (a) varje cell eller batteri motsvarar en typ för vilken det verifierats att den uppfyller alla provningskrav i testhandboken, del III, delavsnitt 38.3, (b) alla celler och batterier måste vara försedda med en säkerhetsanordning mot inre övertryck eller vara utformade så att våldsamt sprängning förhindras

	<p>under normala transportförhållanden,</p> <p>(c) alla celler eller batterier måste vara utrustade med en effektiv anordning för att förhindra yttre kortslutning,</p> <p>(d) alla batterier med flera celler eller med parallellkopplade celler ska vara utrustade med effektiva anordningar som förhindrar en farlig returström (t ex dioder, säkringar osv).</p>
235	<p>Denna benämning gäller föremål, som innehåller explosivämnen i klass 1 och som även kan innehålla farligt gods i andra klasser. Föremålen används till personligt skydd i fordon i form av gasgeneratorer för krockkuddar, krockkuddsmoduler eller bältesförsträckare.</p>
236	<p>Polyesterhartssatser består av en huvudkomponent (klass 3, förpackningsgrupp II eller III) och ett aktiveringsmedel (organisk peroxid). Den organiska peroxiden ska vara av typ D, E eller F och får inte fordra någon temperaturkontroll. Förpackningsgruppen enligt de kriterier för klass 3 som tillämpas på huvudkomponenten ska vara II eller III. De angivna mängdbegränsningarna i kapitel 3.2, tabell A, kolumn 7a avser huvudkomponenten.</p>
237	<p>Membranfiltren inklusive papperssiktarken och överdrags- och förstärkningsmaterial etc. som finns under transporten, får inte vid någon av de i testhandboken del 1 testserie 1 (a) beskrivna provningarna tendera att överföra en explosion.</p> <p>Därutöver kan behörig myndighet utgående från resultat av lämpliga provningar av förbränningshastighet med beaktande av standardprovningar i testhandboken del III, avsnitt 33.2.1 fastställa att membranfilter av nitrocellulosa i den form de avses transporteras inte omfattas av de för brandfarliga fasta ämnen i klass 4.1 gällande bestämmelserna.</p>
238	<p>(a) Batterier räknas som läckagesäkra om de klarar nedan angivna vibrations- och tryckprovning utan vätskeläckage.</p> <p><i>Vibrationsprovning:</i> Batteriet spänns fast på provplattan i en vibrationsmaskin och utsätts för en enkel sinusformad rörelse med amplituden 0,8 mm (1,6 mm totalutslag). Frekvensen varierar mellan 10 Hz och 55 Hz i steg om 1 Hz/min. Hela frekvensområdet genomlöps i båda riktningar på 95 ± 5 minuter för varje montering (vibrationsriktning) av batteriet. Batteriet provas lika länge i tre olika lägen med mot varandra vinkelräta vibrationsriktningar (innefattande ett läge då eventuella fyllnings- och ventilationsöppningar är uppochner).</p> <p><i>Tryckprovning:</i> Efter utfört vibrationsprov lagras batteriet i sex timmar vid $24^{\circ}\text{C} \pm 4^{\circ}\text{C}$ medan det utsätts för en tryckskillnad på minst 88 kPa. Batteriet provas under minst sex timmar i vart och ett av tre lägen med mot varandra vinkelräta lodriktningar (innefattande ett läge då eventuella fyllnings- och ventilationsöppningar är uppochner).</p> <p>(b) Läckagesäkra batterier omfattas inte av bestämmelserna i ADR/ADR-S, om elektrolyten vid en temperatur av 55°C i händelse av brott eller sprickor i behållaren inte läcker, ingen fri vätska finns som kan komma ut och polerna hos batteriet i transportfärdig förpackning är säkrade mot kortslutning.</p>
239	<p>Batterier eller celler får inte innehålla andra farliga ämnen än natrium, svavel och/eller polysulfider. Batterier eller celler som har sådan temperatur att det natrium de innehåller kan bli flytande får överlämnas till transport endast med tillstånd av behörig myndighet i ursprungslandet och enligt villkor fastställda av denna. Om ursprungslandet inte är fördragspart till ADR/ADR-S, ska behörig myndighet i det första ADR-land som berörs av transporten godkänna tillståndet</p>

	<p>och transportvillkoren.</p> <p>Celler ska bestå av tätt förslutna metallhus, vilka fullständigt omsluter de farliga ämnena och är tillverkade och förslutna så att innehållet under normala transportbetingelser inte kan komma ut.</p> <p>Batterier ska bestå av celler som är fullständigt inneslutna och säkrade i ett metallhus, vilket är tillverkat och tillslutet så att under normala transportbetingelser utflöde av farliga ämnen förhindras.</p>
241	<p>Beredningen ska framställas så att den förblir homogen och det inte sker någon separation under transport. Bestämmelserna i ADR/ADR-S omfattar inte beredningar med låg halt av nitrocellulosa, vilka inte uppvisar farliga egenskaper när de genomgår provning för bestämning av deras förmåga till detonation, deflagration eller explosion vid uppvärmning i ett slutet kärl enligt metoder i testserie 1(a), 2(b) och 2(c) i testhandboken, del I, och inte heller uppträder som brandfarliga fasta ämnen om de genomgår provning nr 1 i testhandboken, del III, avsnitt 33.2.1.4 (för dessa provningar ska ämnet om nödvändigt malas och siktas till kornstorleken högst 1,25 mm).</p>
242	<p>Svavel omfattas inte av bestämmelserna i ADR/ADR-S när det bearbetats till en speciell form (t ex pärlor, granulat, pellets, tabletter eller flingor).</p>
243	<p>Bensin för användning i motorer med gnisttändning (t ex i bilar, stationära motorer och andra motorer) ska oavsett variationer i flyktighet tillordnas denna benämning.</p>
244	<p>Denna benämning omfattar t ex aluminiumslag, aluminiumskimmings, begagnade katoder, begagnade behållarinklädnader och aluminiumsaltslag.</p>
247	<p>Alkoholhaltiga drycker med mer än 24 volymprocent men högst 70 volymprocent alkohol får, om transporten ingår i tillverkningsprocessen, med avvikelse från bestämmelserna i kapitel 6.1, transporteras i träfat över 250 liter men högst 500 liter, som där så är tillämpligt uppfyller de allmänna bestämmelserna i 4.1.1, under följande villkor:</p> <ul style="list-style-type: none"> (a) träfatets täthet ska kontrolleras före fyllning, (b) för vätskans expansion ska ett tillräckligt tomrum (minst 3 %) lämnas, (c) träfaten ska transporteras med sprunden riktade uppåt, och (d) träfaten ska transporteras i containrar, som uppfyller kraven i konventionen om säkra containrar (CSC) i gällande version. Varje träfat ska fästas i en särskild vagg och kilas fast med lämpliga medel så att varje förskjutning under transporten är utesluten.
249	<p>Ferrocerium som är stabiliserat mot korrosion och innehåller minst 10 % järn, omfattas inte av bestämmelserna i ADR/ADR-S.</p>
250	<p>Denna benämning får endast användas för prov av kemiska ämnen, som tagits för analysändamål i samband med tillämpning av överenskommelsen om förbud mot utveckling, tillverkning, lagring och användning av kemiska vapen och destruktion av sådana vapen. Transport av ämnen som omfattas av denna benämning, ska ske enligt den metodsekvens och de procedurer för skydd och säkerhet, som bestämts av Organisationen för förbud mot kemiska vapen.</p> <p>Det kemiska provet får transporteras först efter att behörig myndighet eller generaldirektören för organisationen för förbud mot kemiska vapen utfärdat godkännande och om provet uppfyller följande bestämmelser:</p> <ul style="list-style-type: none"> (a) det ska förpackas i enlighet med förpackningsinstruktion 623 (se tabell S-3-8 i kompletteringsvolymen) i ICAO:s tekniska instruktioner,

	(b) vid transport ska ett exemplar av godkännandehandlingen för transporten, i vilken mängdrestriktioner och förpackningsbestämmelser finns angivna, bifogas godsdeklarationen.
251	<p>Benämningen REAGENSATS eller FÖRSTA FÖRBANDSSATS avser lådor, kassetter m.m. som innehåller små mängder farligt gods att användas i exempelvis medicinskt syfte eller analys-, provnings- eller reparations-syfte. Sådana satsar får inte innehålla farligt gods för vilket "LQ 0" anges i kapitel 3.2, tabell A, kolumn 7a.</p> <p>Beståndsdelar av sådana satsar får inte reagera farligt med varandra (se definition av farlig reaktion i 1.2.1). Totalmängden farligt gods i en sats får inte överstiga 1 liter eller 1 kg. Förpackningsgruppen som ska tillordnas hela satsen är den striktaste av de förpackningsgrupper, som gäller för de enskilda i satsen ingående ämnena.</p> <p>Satsar som transporteras på fordon, i syfte att användas till första hjälpen eller användning på plats, omfattas inte av bestämmelserna i ADR/ADR-S.</p> <p>Reagenssatsar och första förbandssatsar som innehåller farligt gods i innerförpackningar i mängder, som inte överstiger mängdbegränsningarna för begränsade mängder som gäller för respektive ämne i enlighet med de LQ-koder som anges i kapitel 3.2, tabell A, kolumn 7a, vilka definieras i 3.4.6, får transporteras enligt bestämmelserna i kapitel 3.4.</p>
252	Vattenlösning av ammoniumnitrat med högst 0,2 % brännbara ämnen och koncentration högst 80 % omfattas inte av bestämmelserna i ADR/ADR-S, om ammoniumnitratet förblir löst under alla transportförhållanden.
266	Detta ämne får inte transporteras, om det innehåller mindre alkohol, vatten eller flegmatiseringsmedel än angivet, såvida inte behörig myndighet har utfärdat ett särskilt tillstånd (se 2.2.1.1).
267	Sprängämnen, typ C, som innehåller klorater, ska separeras från explosivämnen som innehåller ammoniumnitrat eller andra ammoniumsalter.
270	Vattenlösningar av oorganiska fasta nitrater i klass 5.1 motsvarar inte kriterierna för klass 5.1, om koncentrationen av ämnen i lösningen vid den lägsta temperaturen under transporten inte överstiger 80 % av mättnadsgränsen.
271	Laktos, glukos eller liknande ämnen får användas som medel för att okänsliggöra förutsatt att ämnet innehåller minst 90 viktsprocent medel för att okänsliggöra. Behörig myndighet kan godkänna att dessa blandningar klassificeras i klass 4.1 baserat på provning enligt testserie 6(c) i testhandboken, del I, avsnitt 16, som genomförs på minst tre transportfärdiga förpackningar. Blandningar innehållande minst 98 viktsprocent medel för att okänsliggöra omfattas inte av bestämmelserna i ADR/ADR-S. Kollin innehållande blandningar med minst 90 viktsprocent medel för att okänsliggöra behöver inte förses med etikett enligt förlaga nr 6.1.
272	Detta ämne får transporteras enligt bestämmelserna för klass 4.1 endast med särskilt tillstånd av behörig myndighet (se UN 0143).
273	Maneb eller beredningar med maneb, som är stabiliserade mot självupphettning, behöver inte tillordnas klass 4.2, om det kan visas genom provning att en kubisk volym av 1 m ³ av ämnet inte självantänder och att temperaturen i mitten av provet inte överstiger 200°C, om provet hålls vid en konstant temperatur av minst 75°C ± 2°C under en period av 24 timmar.
274	Bestämmelserna i 3.1.2.8 gäller.

278	<p>Detta ämne får klassificeras och transporteras endast med behörig myndighets tillstånd, utgående från resultat av provningarna enligt testserie 2 och en provning enligt testserie 6 (c) i testhandboken, del I, på transportfärdiga kollin (se 2.2.1.1). Behörig myndighet ska fastställa förpackningsgrupp med kriterierna i 2.2.3 och den för testserie 6 (c) använda förpackningstypen som underlag.</p>
279	<p>I stället för en strikt tillämpning av klassificeringskriterierna i ADR/ADR-S har detta ämne klassificerats eller inplacerats i en förpackningsgrupp baserat på erfarenhetsmässig påverkan på människan.</p>
280	<p>Denna benämning gäller för föremål, vilka är avsedda att användas till personskydd i fordon som gasgeneratorer för krockkuddar, krockkuddsmoduler eller bältesförsträckare och innehåller farligt gods i klass 1 eller andra klasser, såvida de transporteras som komponenter och föremålen har provats i transportfärdigt skick i överensstämmelse med testserie 6c) i testhandboken, del I, utan att någon explosion i anordningen, sönderslagning av anordningens hölje eller av tryckbehållaren och varken splitterverkan eller termisk reaktion kunnat konstateras, som skulle kunnat förhindra brandbekämpningsåtgärder eller andra nödlägesåtgärder i den omedelbara omgivningen.</p>
282	<p>(Borttagen.)</p>
283	<p>Föremål som innehåller gas och används som stötdämpare, inklusive stötenergiabsorberande anordningar eller tryckluftfjädring omfattas inte av bestämmelserna i ADR/ADR-S, förutsatt att:</p> <ul style="list-style-type: none"> (a) föremålen har en gasbehållare med volym högst 1,6 liter och ett laddningstryck på högst 280 bar, varvid produkten av volym (liter) och laddningstryck (bar) inte överstiger 80 (dvs 0,5 liter volym och 160 bar laddningstryck, 1 liter volym och 80 bar laddningstryck, 1,6 liter volym och 50 bar laddningstryck, 0,28 liter volym och 280 bar laddningstryck), (b) föremålen har ett sprängtryck, som hos produkter med en volym hos gasbehållaren på högst 0,5 liter motsvarar minst det fyrfaldiga laddningstrycket och hos produkter med en volym hos gasbehållaren över 0,5 liter minst det femfaldiga laddningstrycket vid 20 °C, (c) föremålen tillverkas av material som inte splittras vid brott, (d) föremålen tillverkas i enlighet med en kvalitetssäkringsstandard som kan godkännas av behörig myndighet, och (e) konstruktionstypen har genomgått en brandprovning som verifierar att det invändiga trycket i föremålet avlastas genom en smältsäkring eller annan tryckavlastningsanordning, så att föremålet inte kan splittras eller slungas iväg. <p>Beträffande tillbehör för fordonsdrift, se även 1.1.3.2 (d).</p>
284	<p>En syregenerator, kemisk, som innehåller oxiderande ämnen ska uppfylla följande villkor:</p> <ul style="list-style-type: none"> (a) Generatoren, om den innehåller en anordning för utlösning av explosivämnen, får transporteras under denna benämning endast om den utslutits ur klass 1 enligt <i>Anm</i> till 2.2.1.1.1 (b). (b) Generatoren ska oförpackad klara en fallprovning från 1,8 m höjd mot en styv, icke fjädrande, plan och horisontell yta i den position som har störst sannolikhet att ge skada, utan läckage av innehåll och utan att den aktiveras. (c) När en generator är utrustad med en aktiveringsanordning ska den ha minst två effektiva säkringsanordningar mot oavsiktlig aktivering.

286	Membranfilter av nitrocellulosa som omfattas av denna benämning och har en vikt av högst 0,5 g omfattas inte av bestämmelserna i ADR/ADR-S, om de förekommer ett och ett i ett föremål eller i ett tätt förslutet paket.
288	Dessa ämnen får klassificeras och transporteras endast med behörig myndighets tillstånd, utgående från resultat av provningarna enligt testserie 2 och en provning enligt testserie 6 (c) i testhandboken, del I, på transportfärdiga kollin (se 2.2.1.1).
289	Gasgeneratorer för krockkuddar eller krockkuddmoduler eller bältesförsträckare, som är monterade i transportmedel eller monteringsfärdiga komponenter till transportmedel, som rattstänger, dörrpanel, säten etc. omfattas inte av bestämmelserna i ADR/ADR-S.
290	Om detta ämne uppfyller definitioner och kriterier för någon annan i del 2 uppräknad klass, ska den klassificeras efter den huvudsakliga sekundärfaran. Sådant ämne ska anges med den officiella transportbenämningen och under det UN-nummer som är lämpligt för ämnet i huvudklassen, kompletterat med benämningen på ämnet enligt kapitel 3.2, tabell A, kolumn 2. Ämnet ska transporteras enligt för detta UN-nummer gällande bestämmelser. Därutöver gäller alla övriga i 1.7.1.5 angivna bestämmelser, med undantag av 5.2.1.7.2.
291	Kondenserade brandfarliga gaser ska innehållas i komponenter till kylaggregat. Dessa komponenter ska vara konstruerade och provade för minst tre gånger arbetstrycket hos kylaggregatet. Kylaggregaten ska vara konstruerade och tillverkade så att under normala transportbetingelser den kondenserade gasen innehålls och risk för brott eller sprickor hos komponenter under tryck kan uteslutas. Kylaggregat och komponenter till kylaggregat som innehåller mindre än 12 kg gas omfattas inte av bestämmelserna i ADR/ADR-S.
292	Blandningar med högst 23,5 % syre får transporteras under denna benämning, om inga andra oxiderande gaser finns närvarande. För koncentrationer som inte överstiger detta gränsvärde, krävs inte etikett enligt förlaga nr 5.1.
293	För tändstickor gäller följande definitioner: (a) Stormtändstickor är tändstickor, vars huvud är försett med en friktionskänslig tändsats och en pyroteknisk sats, som brinner med liten eller ingen låga men med stark hetta. (b) Säkerhetständstickor är tändstickor, som är kombinerade eller förbundna med brevet eller asken och endast kan antändas mot en preparerad yta genom friktion. (c) Tändstickor av alltändartyp ("strike anywhere") är tändstickor, som kan antändas mot en fast yta genom friktion. (d) Vaxtändstickor är tändstickor, som genom friktion kan antändas mot såväl en preparerad som en fast yta.
295	Det är inte nödvändigt att förse varje batteri med märkning och etiketter, om motsvarande märkning och etikett placerats på pallasten.
296	Dessa benämningar gäller för livräddningsutrustning, såsom livflottar, flytvästar eller självuppblåsande rutschbanor. UN 2990 omfattar självuppblåsande livräddningsutrustning och UN 3072 icke-självuppblåsande livräddningsutrustning. Livräddningsutrustning får innehålla: (a) signalutrustningar (klass 1), vilka kan innefatta rök- och lyssignalammunition och är placerade i förpackningar, som skyddar dem mot oavsiktlig utlösning,

	<p>(b) endast UN 2990 får innehålla patroner – drivanordningar i riskgrupp 1.4, samhanteringsgrupp S – för självuppblåsningsmekanismen, förutsatt att mängden explosivämne per räddningsutrustning inte överstiger 3,2 g,</p> <p>(c) komprimerade gaser i klass 2, grupp A och O enligt 2.2.2.1.3,</p> <p>(d) batterier (ackumulatorer) (klass 8) och litiumbatterier (klass 9),</p> <p>(e) första hjälpen-utrustningar eller reparationsutrustningar, som innehåller små mängder farligt gods (t ex ämnen i klass 3, 4.1, 5.2, 8 eller 9), eller</p> <p>(f) tändstickor av alltändartyp, som är placerade i förpackningar, vilka skyddar dem mot oavsiktlig antändning.</p>
298	(Borttagen.)
300	Fiskmjöl eller fiskrens får inte lastas om temperaturen vid lastningstillfället överstiger 35°C eller är 5°C över omgivningstemperaturen, varvid det högsta värdet gäller.
302	Uttrycket "ENHET" i den officiella transportbenämningen betyder: ett fordon, en container, eller en tank. Gasbehandlade fordon, containrar och tankar omfattas endast av bestämmelserna i 5.5.2.
303	Kärl ska tillordnas klassificeringskoden för den gas eller gasblandning de innehåller, vilken bestäms enligt bestämmelserna i 2.2.2.
304	Batterier, torra, som innehåller frätande elektrolyt, som inte rinner ut vid brott på batterihöljet, omfattas inte av bestämmelserna i ADR/ADR-S, förutsatt att batterierna är säkert förpackade och skyddade mot kortslutning. Exempel på sådana batterier är alkali-mangan-, zink-kol-, nickel-metallhydrid- och nickel-kadmiumbatterier.
305	Dessa ämnen omfattas inte av bestämmelserna i ADR/ADR-S vid koncentrationer om högst 50 mg/kg.
306	Denna benämning får endast användas för ämnen som vid provning enligt testserie 1 och 2 för klass 1 (se testhandboken, del I) inte uppvisar några explosiva egenskaper tillhörande klass 1.
307	Denna benämning får endast användas för homogena blandningar, som innehåller ammoniumnitrat som huvudbeståndsdel inom följande gränsvärden: (a) Minst 90 % ammoniumnitrat och högst 0,2 % sammanlagt av brännbart/organiskt material, uttryckt som kolekvivalent och i förekommande fall med tillsatta oorganiska ämnen som är inerta gentemot ammoniumnitrat, eller (b) Under 90 % men över 70 % ammoniumnitrat med andra oorganiska ämnen, eller över 80 % men under 90 % ammoniumnitrat i blandning med kalciumkarbonat och/eller dolomit och/eller mineraliskt kalciumsulfat samt med högst 0,4 % sammanlagt av brännbart/organiskt material, uttryckt som kolekvivalent, eller (c) Gödselmedel baserade på ammoniumnitrat av kvävetyp, som innehåller blandningar av ammoniumnitrat och ammoniumsulfat med över 45 % men under 70 % ammoniumnitrat och högst 0,4 % sammanlagt av brännbart/organiskt material, uttryckt som kolekvivalent, så att summan av den procentuella sammansättningen av ammoniumnitrat och ammoniumsulfat överstiger 70 %.

309	<p>Denna benämning gäller för ej känsliggjorda emulsioner, suspensioner och geler, som huvudsakligen består av en blandning av ammoniumnitrat och bränsle, avsedda för framställning av blandsprängämne typ E efter en obligatorisk förbearbetning före användning.</p> <p>Blandningen för emulsioner har följande typiska sammansättning: 60-85 % ammoniumnitrat, 5-30 % vatten, 2-8 % bränsle, 0,5-4 % emulgeringsmedel, 0-10 % lösliga flamskyddsmedel samt spår tillsatser. Ammoniumnitrat får delvis ersättas med andra oorganiska nitratsalter.</p> <p>Blandningen för suspensioner och geler har följande typiska sammansättning: 60-85 % ammoniumnitrat, 0-5 % natrium- eller kaliumperklorat, 0-17 % hexaminnitrat eller monometylaminnitrat, 5-30 % vatten, 2-15 % bränsle, 0,5-4 % förtjockningsmedel, 0-10 % lösliga flamskyddsmedel samt spår tillsatser. Ammoniumnitrat får delvis ersättas med andra oorganiska nitratsalter.</p> <p>Ämnena ska klara testserie 8 i testhandboken, del I, avsnitt 18, och godkännas av behörig myndighet.</p>
310	<p>Provningsbestämmelserna i testhandboken, delavsnitt 38.3 gäller inte för produktionsserier på högst 100 celler eller -batterier eller för produktionsprototyper av celler och -batterier, när dessa prototyper transporteras till provning, om</p> <p>(a) cellerna och batterierna transporteras i fat av metall, plast eller plywood eller låda av metall, plast eller trä som ytterförpackning, vilken uppfyller kriterierna för förpackningsgrupp I, och</p> <p>(b) varje cell och batteri förpackas ett och ett i en innerförpackning inuti en ytterförpackning och omges av ett ej brännbart och ej ledande stötdämpande material.</p>
311	<p>Ämnena får endast transporteras under denna benämning med behörig myndighets tillstånd, baserat på resultatet av tillämplig provning enligt testhandboken, del I. Förpackningen ska säkerställa att procenthalten lösningsmedel inte vid något tillfälle under transporten sjunker under det i behörig myndighets tillstånd fastställda värdet.</p>
312	(Tills vidare blank.)
313	För ämnen och blandningar som motsvarar kriterierna för klass 8 ska en etikett för sekundärfara enligt förlaga 8 (se 5.2.2.2.2) anbringas.
314	<p>(a) Dessa ämnen är benägna att sönderfalla exotermt vid förhöjd temperatur. Sönderfallet kan utlösas av värme eller föroreningar (t ex pulverformiga metaller (järn, mangan, kobolt, magnesium) och deras föreningar).</p> <p>(b) Under transporten får dessa ämnen inte utsättas för direkt solstrålning eller värmekällor och de ska lastas av på tillräckligt ventilerade platser.</p>
315	Denna benämning får inte användas för ämnen i klass 6.1, som motsvarar de i 2.2.61.1.8 beskrivna kriterierna för förpackningsgrupp I beträffande giftighet vid inandning.
316	Denna benämning gäller endast för kalciumhypoklorit, torr, som transporteras i form av tabletter, som inte smular sig.
317	”Undantaget fissilt” gäller endast för kollin som uppfyller 6.4.11.2.
318	För dokumentationsändamål ska den officiella transportbenämningen kompletteras med teknisk benämning (se 3.1.2.8). Om de smittförande ämnen som ska transporteras inte är kända, men det finns misstanke om att de motsvarar kriterierna för att ingå i kategori A och för tillordning till UN 2814 eller 2900, ska texten ”Misstanke om smittförande ämne i kategori A” anges efter den officiella transportbenämningen inom parentes i godsdeklarationen.

319	Ämnen och kollin, som förpackas respektive märks i överensstämmelse med förpackningsinstruktion P650 omfattas inte av några ytterligare bestämmelser i ADR/ADR-S.
320	(Borttagen.)
321	Dessa lagringssystem ska alltid förutsättas innehålla väte.
322	Om detta gods är i form av tabletter som inte smular sig, ska det inplaceras i förpackningsgrupp III.
323	(Tills vidare blank.)
324	Detta ämne måste stabiliseras vid koncentrationer om högst 99 %.
325	För uranhexafluorid, ej fissilt eller undantaget fissilt, ska ämnet tillordnas UN 2978.
326	För uranhexafluorid, fissilt, ska ämnet tillordnas UN 2977.
327	Förbrukade aerosolbehållare, som skickas i enlighet med 5.4.1.1.3, får, för rekonditionering eller bortskaffande, transporteras under denna benämning. De behöver inte vara skyddade mot oavsiktlig tömning, förutsatt att åtgärder vidtagits för att förhindra farlig tryckstegring eller uppkomst av en farlig atmosfär. Förbrukade aerosolbehållare, som inte läcker eller är kraftigt deformerade, ska förpackas enligt förpackningsinstruktion P003 och särbestämmelse PP87, eller förpackningsinstruktion LP02 och särbestämmelse L2. Läckande eller kraftigt deformerade aerosolbehållare ska transporteras i bärgningsförpackning, förutsatt att lämpliga åtgärder vidtagits för att förhindra farlig tryckstegring. <i>Anm:</i> Vid sjötransporter får förbrukade aerosolbehållare inte transporteras i slutna containrar.
328	Denna benämning gäller för bränslecellsbehållare, även när de finns i utrustning eller förpackats med utrustning. Bränslecellsbehållare som är inbyggda i ett bränslecellssystem eller ingår som komponent i ett sådant system, räknas som bränsleceller i utrustning. En bränslecellsbehållare är ett föremål i vilket bränsle lagras för injicering i bränslecellen genom en eller flera ventiler som styr bränslemängden. Bränslecellsbehållare, även när de finns i utrustning, ska vara konstruerade och tillverkade så att läckage av bränsle under normala transportförhållanden förhindras. Konstruktionstypen för bränslecellsbehållare där vätskor används som bränsle, ska genomgå en tryckprovning med ett tryck av 100 kPa (övertryck) utan att läckage uppstår. Med undantag av bränslecellsbehållare som innehåller väte i metallhydrid och som ska uppfylla kraven i särbestämmelse 339, ska det visas att varje konstruktionstyp för bränslecellsbehållare klarar en fallprovning från höjden 1,2 m mot en styv yta i den orientering som med största sannolikhet leder till att omslutningssystemet förstörs utan att innehållet kommer ut.
329	(Tills vidare blank.)
330	(Borttagen.)
331	(Tills vidare blank.)
332	Magnesiumnitratsexahydrat omfattas inte av bestämmelserna i ADR/ADR-S.
333	Ethanol- och bensinblandningar för användning i gnisttändande motorer (t.ex. i bilar, stationära motorer och andra motorer) ska tillordnas denna benämning oavsett varierande flyktighet.
334	En bränslecellsbehållare får innehålla en förstärkare förutsatt att den är utrustad med två oberoende anordningar som förhindrar oavsiktlig blandning med bränslet under transport.

335	Blandningar av fasta ämnen som inte omfattas av ADR/ADR-S och miljöfarliga vätskor eller fasta ämnen, ska tillordnas UN 3077 och får transporteras under denna benämning förutsatt att ingen fri vätska är synlig vid tidpunkten när ämnet lastas eller när förpackningen, fordonet eller containern försluts. Varje fordon eller container ska vara tät när de används för bulktransport. Om fri vätska är synlig vid tidpunkten när ämnet lastas eller när förpackningen, fordonet eller containern försluts, ska blandningen tillordnas UN 3082. Tätt förslutna småförpackningar och föremål som innehåller mindre än 10 ml av en miljöfarlig vätska absorberad i ett fast material men utan fri vätska i förpackningen eller föremålet, eller som innehåller mindre än 10 g av ett miljöfarligt fast ämne, omfattas inte av bestämmelserna i ADR/ADR-S.
336	Vid transport med flyg får ett enskilt kolli med icke brännbara fasta LSA-II- eller LSA-III-ämnen inte innehålla större aktivitet än 3000 A ₂ .
337	Vid transport med flyg får kollin av typ B(U) och typ B(M) inte innehålla större aktiviteter än följande: <ul style="list-style-type: none"> (a) för radioaktiva ämnen med liten spridbarhet: aktiviteter större än vad som kollikonstruktionen godkänts för i enlighet med godkännandecertifikatet, (b) för radioaktiva ämnen av speciell beskaffenhet: 3000 A₁ eller 100 000 A₂, beroende på vilket värde som är lägst, eller (c) för alla andra radioaktiva ämnen: 3000 A₂.
338	Varje bränslecellsbehållare som transporteras under denna benämning och som konstruerats för att innehålla en kondenserad, brandfarlig gas ska: <ul style="list-style-type: none"> (a) kunna motstå ett tryck som motsvarar minst dubbla jämviktstrycket hos innehållet vid 55 °C, utan att läckage eller brott uppstår, (b) inte innehålla mer än 200 ml kondenserad, brandfarlig gas med ett ångtryck av högst 1000 kPa vid 55 °C, och (c) klara provningen i varmvattenbad som föreskrivs i 6.2.6.3.1.
339	Bränslecellsbehållare som innehåller väte i metallhydrid och transporteras under denna benämning, ska ha en vattenvolym om högst 120 ml. Trycket i bränslecellsbehållaren får inte överstiga 5 MPa vid 55 °C. Konstruktionstypen ska, utan att läckage eller brott uppstår, motstå ett tryck som motsvarar dubbla kalkyltrycket för behållaren vid 55 °C eller 200 kPa högre tryck än kalkyltrycket för behållaren vid 55 °C, beroende på vilket av de båda värdena som är högst. I fallprovningen och provningen med växelvis vätefyllning och – tömning betecknas trycket vid vilken provningen genomförs som ”minimisprängtryck hos höljet”. Bränslecellsbehållare ska fyllas i enlighet med förfarandet som angivits av tillverkaren. Tillverkaren ska lämna följande information med varje bränslecellsbehållare: <ul style="list-style-type: none"> (a) kontrollförfaranden som ska utföras för första fyllning och före återfyllning av bränslecellsbehållaren, (b) säkerhetsåtgärder och potentiella risker som ska beaktas, (c) metod för att avgöra när nominell volym har uppnåtts, (d) lägsta och högsta tryckintervall, (e) lägsta och högsta temperaturintervall, och (f) övriga bestämmelser som ska uppfyllas vid första fyllning och återfyllning, inklusive typ av utrustning som ska användas vid första fyllning och återfyllning.

Bränslecellsbehållarna ska vara konstruerade och tillverkade så att läckage av bränsle förhindras under normala transportförhållanden. Varje behållartyp, inklusive behållare som utgör beståndsdel i en bränslecell, ska genomgå följande provningar med godkänt resultat:

Fallprovning

En fallprovning från 1,8 m höjd mot en icke fjädrande yta i fyra olika orienteringar:

- (a) vertikalt, mot den ände där avstängningsventilen sitter,
- (b) vertikalt, mot den ände som är motstående den ände där avstängningsventilen sitter,
- (c) horisontellt, mot en uppåtriktad stålspets med diametern 38 mm, och
- (d) i 45° vinkel mot den ände där avstängningsventilen sitter.

När behållaren fylls upp till sitt nominella fyllningstryck får inget läckage konstateras, när alla möjliga läckagepunkter har undersökts med hjälp av tvållösning eller annat likvärdigt medel. Därefter ska bränslecellsbehållare sättas under hydrostatiskt tryck tills den förstörs. Det registrerade sprängtrycket ska överstiga 85% av minimisprängtrycket för höljet.

Brandprovning

En bränslecellsbehållare som är fylld med väte till sin nominella volym, ska genomgå en omvälvande brandprovning. Behållartypen, som får ha en inbyggd luftningsanordning, bedöms ha klarat brandprovningen om:

- (a) det invändiga trycket sjunker till 0 bars övertryck utan att behållaren spricker, eller
- (b) behållaren utstår branden i minst 20 minuter utan att den spricka.

Provning med växelvis vätefyllning och –tömning

Denna provning ska säkerställa att påkänningsgränsvärdena för en bränslecellsbehållartyp inte överskrider under användning.

Bränslecellsbehållaren ska fyllas från högst 5 % av den nominella vätevolymen och upp till minst 95 % av denna volym och återigen tömmas ner till högst 5 % av den nominella volymen. Det nominella fyllningstrycket ska användas vid fyllning och temperaturen ska hållas inom drifttemperaturintervallet. Den växelvisa fyllningen och tömningen ska genomföras minst 100 gånger.

Efter den växelvisa provningen ska bränslecellsbehållaren fyllas och den vattenvolym som undanträngts av behållaren ska mätas. Behållartypen bedöms ha klarat provningen med växelvis vätefyllning och –tömning om vattenvolymen som undanträngts av den provade behållaren inte överstiger den vattenvolym som undanträngs av en icke provad behållare fylld till 95 % av sin nominella volym och trycksatt till 75 % av minimisprängtrycket för höljet.

Täthetsprovning i produktionen

Varje bränslecellsbehållare ska täthetsprovats vid $15\text{ °C} \pm 5\text{ °C}$ under det att den är satt under tryck med sitt nominella fyllningstryck. Inget läckage får konstateras när alla möjliga läckagepunkter har undersökts med hjälp av tvållösning eller annat likvärdigt medel.

Varje bränslecellsbehållare ska märkas varaktigt med följande uppgifter:

- (a) nominellt fyllningstryck i MPa,

	(b) tillverkarens serienummer för bränslecellsbehållaren eller ett unikt identifieringsnummer, och (c) utgångsdatumet baserat på längsta livslängd (uppgift om år med fyra siffror och månad med två siffror).
340	Reagenssats, första förbandssats och polyesterhartssats, vilka innehåller farliga ämnen i innerförpackningar i mängder som inte överstiger de angivna mängdbegränsningar för reducerade mängder som gäller för de enskilda ämnena enligt kapitel 3.2, tabell A, kolumn 7b, får transporteras enligt kapitel 3.5. Trots att enskilda ämnen i klass 5.2 inte är tillåtna enligt kapitel 3.2, tabell A, kolumn 7b som reducerade mängder, är ämnena tillåtna i dessa sats och tillordnas koden E2 (se 3.5.1.2).
341 - 499	(Tills vidare blanka.)
500	UN 3064 nitroglycerin, lösning i alkohol, med över 1 % men högst 5 % nitroglycerin, förpackat enligt förpackningsinstruktion P 300 i 4.1.4.1, är ett ämne i klass 3.
501	Naftalen, smält, se UN 2304.
502	UN 2006 plast på nitrocellulosabas, självupphettande, N.O.S. och UN 2002 celluloidrester, är ämnen i klass 4.2.
503	Fosfor, vit eller gul, smält, se UN 2447.
504	UN 1847 kaliumsulfid, hydratiserad med minst 30 % kristallvatten, UN 1849 natriumsulfid, hydratiserad med minst 30 % kristallvatten och UN 2949 natriumvätesulfid, hydratiserad med minst 25 % kristallvatten, är ämnen i klass 8.
505	UN 2004 magnesiumdiamid är ett ämne i klass 4.2.
506	Alkaliska jordartsmetaller och legeringar av sådana i pyrofor form är ämnen i klass 4.2. UN 1869 magnesium eller magnesiumlegeringar med över 50 % magnesium som pellets, spån eller band är ämnen i klass 4.1.
507	UN 3048 aluminiumfosfid-pesticider med tillsatser för att fördröja utveckling av giftiga brandfarliga gaser är ämnen i klass 6.1.
508	UN 1871 titanhydrid och UN 1437 zirkoniumhydrid är ämnen i klass 4.1. UN 2870 aluminiumborhydrid är ett ämne i klass 4.2.
509	UN 1908 kloritlösning är ett ämne i klass 8.
510	UN 1755 kromsyra, lösning, är ett ämne i klass 8.
511	UN 1625 kvicksilver(II)nitrat, UN 1627 kvicksilver(I)nitrat och UN 2727 talliumnitrat är ämnen i klass 6.1. Toriumnitrat, fast, uranyl-nitrat-hexahydratlösning och uranyl-nitrat, fast, är ämnen i klass 7.
512	UN 1730 antimonpentaklorid, flytande, UN 1731 antimonpentakloridlösning, UN 1732 antimonpentafluorid och UN 1733 antimontriklorid är ämnen i klass 8.
513	UN 0224 bariumazid, torr eller fuktad med mindre än 50 vikt-% vatten, är ett ämne i klass 1. UN 1571 bariumazid, fuktad med minst 50 vikt-% vatten, är ett ämne i klass 4.1. UN 1854 bariumlegeringar, pyrofora, är ämnen i klass 4.2. UN 1445 bariumklorat, fast, UN 1446 bariumnitrat, UN 1447 bariumperklorat, fast, UN 1448 bariumpermanganat, UN 1449 bariumperoxid, UN 2719 bariumbromat, UN 2741 bariumphoklorit med över 22 % aktivt klor, UN 3405 bariumkloratlösning och UN 3406 bariumperkloratlösning är ämnen i klass 5.1. UN 1565 bariumcyanid och UN 1884 bariumoxid är ämnen i klass 6.1.

514	UN 2464 berylliumnitrat är ett ämne i klass 5.1.
515	UN 1581 klorpikrin och metylbromid, blandning, och UN 1582 klorpikrin och metylklorid, blandning, är ämnen i klass 2.
516	UN 1912 metylklorid och diklormetan, blandning, är ett ämne i klass 2.
517	UN 1690 natriumfluorid, fast, UN 1812 kaliumfluorid, fast, UN 2505 ammoniumfluorid, UN 2674 natriumfluorosilikat, UN 2856 fluorosilikater n.o.s., UN 3415 natriumfluoridlösning och UN 3422 kaliumfluoridlösning är ämnen i klass 6.1.
518	UN 1463 kromtrioxid, vattenfri (kromsyra, fast) är ett ämne i klass 5.1.
519	UN 1048 vätebromid, vattenfritt, är ett ämne i klass 2.
520	UN 1050 väteklorid, vattenfritt, är ett ämne i klass 2.
521	Fasta kloriter och hypokloriter är ämnen i klass 5.1.
522	UN 1873 perklorosyra, vattenlösning med mer än 50 viktsprocent men högst 72 viktsprocent ren syra är ett ämne i klass 5.1. Perklorosyra, vattenlösning med mer än 72 viktsprocent ren syra eller blandningar av perklorosyra med någon annan vätska än vatten får inte transporteras.
523	UN 1382 kaliumsulfid, vattenfri, 1385 natriumsulfid, vattenfri och hydrater av dessa med mindre än 30 % kristallvatten, samt 2318 natriumvätesulfid med mindre än 25 % kristallvatten är ämnen i klass 4.2.
524	UN 2858 färdiga zirkoniumprodukter med en tjocklek av minst 18 µm är ämnen i klass 4.1.
525	Lösningar av oorganiska cyanider med en totalhalt cyanidjoner över 30 % ska inplaceras i förpackningsgrupp I, med en totalhalt cyanidjoner över 3 % men högst 30 % i förpackningsgrupp II och med en totalhalt cyanidjoner över 0,3 % men högst 3 % i förpackningsgrupp III.
526	UN 2000 celluloid är ett ämne i klass 4.1.
528	UN 1353 fibrer och vävnader, impregnerade med lågnitrerad cellulosa, ej självupphettande, är föremål i klass 4.1.
529	UN 0135 kvicksilverfulminat, fuktat, med minst 20 viktsprocent vatten eller blandning av vatten och alkohol, är ett ämne i klass 1. Kvicksilver(I)klorid (kalomel) är ett ämne i klass 9 (UN 3077).
530	UN 3293 hydrazin, vattenlösning med högst 37 viktsprocent hydrazin, är ett ämne i klass 6.1.
531	Blandningar med flampunkt under 23°C med mer än 55 % nitrocellulosa med godtycklig kvävehalt, eller med högst 55 % nitrocellulosa med en kvävehalt över 12,6 % i torrsubstansen, är ämnen i klass 1 (se UN 0340 eller UN 0342) eller klass 4.1.
532	UN 2672 ammoniaklösning med minst 10 % och högst 35 % ammoniak är ett ämne i klass 8.
533	UN 1198 formaldehydlösning, brandfarlig, är ett ämne i klass 3. Formaldehydlösningar, ej brandfarliga, med mindre än 25 % formaldehyd omfattas inte av bestämmelserna i ADR/ADR-S.
534	Trots att bensin under vissa klimatförhållanden kan ha ett ångtryck vid 50°C över 110 kPa (1,10 bar) men ej över 150 kPa (1,50 bar), ska ämnet fortsatt anses motsvara ett ämne med ångtryck av högst 110 kPa (1,10 bar) vid 50°C.

535	UN 1469 blynitrat, UN 1470 blyperklorat, fast, och UN 3408 blyperkloratlösning är ämnen i klass 5.1.
536	Naftalen, fast, se UN 1334.
537	UN 2869 titantriklorid, blandning, ej självantändande, är ett ämne i klass 8.
538	Svavel (i fast tillstånd), se UN 1350.
539	Lösningar av isocyanater med flampunkt lägst 23 °C är ämnen i klass 6.1.
540	UN 1326 hafniumpulver, fuktat, UN 1352 titanpulver, fuktat eller UN 1358 zirkoniumpulver, fuktat med minst 25 % vatten, är ämnen i klass 4.1.
541	Nitrocellulosablandningar vars vatten-, alkohol- eller mjukgörarhalt är lägre än angivna gränsvärden är ämnen i klass 1.
542	Talk med tremolit och/eller aktinolit omfattas av denna benämning.
543	UN 1005 ammoniak, vattenfri, UN 3318 ammoniaklösning i vatten med mer än 50 % ammoniak och UN 2073 ammoniaklösning i vatten med mer än 35 % men högst 50 % ammoniak är ämnen i klass 2. Ammoniaklösningar med högst 10 % ammoniak omfattas inte av bestämmelserna i ADR/ADR-S.
544	UN 1032 dimetylamin, vattenfri, UN 1036 etylamin, UN 1061 metylamin, vattenfri, och UN 1083 trimetylamin, vattenfri, är ämnen i klass 2.
545	UN 0401 dipikrylsulfid, fuktad med högst 10 viktsprocent vatten är ett ämne i klass 1.
546	UN 2009 zirkonium, torrt, färdig plåt, band eller lindad tråd, tunnare än 18 µm, är ett ämne i klass 4.2. Zirkonium, torrt, färdig plåt, band eller lindad tråd med tjocklek minst 254 µm, omfattas inte av bestämmelserna i ADR/ADR-S.
547	UN 2210 maneb eller UN 2210 manebberedningar i självupphettande form är ämnen i klass 4.2.
548	Klorsilaner, som utvecklar brandfarliga gaser i kontakt med vatten, är ämnen i klass 4.3.
549	Klorsilaner med flampunkt under 23 °C, som inte utvecklar brandfarliga gaser i kontakt med vatten, är ämnen i klass 3. Klorsilaner med flampunkt 23 °C och däröver, som inte utvecklar brandfarliga gaser i kontakt med vatten, är ämnen i klass 8.
550	UN 1333 cerium i plattor, tackor eller stänger är ett ämne i klass 4.1.
551	Lösningar av dessa isocyanater med flampunkt under 23 °C är ämnen i klass 3.
552	Metaller och metallegeringar i pulverform eller annan brandfarlig form, som är självantändliga, är ämnen i klass 4.2. Metaller och metallegeringar i pulverform eller annan brandfarlig form, som utvecklar brandfarliga gaser i kontakt med vatten, är ämnen i klass 4.3.
553	Denna blandning av väteperoxid och perättiksyra, blandning, stabiliserad får vid laboratorieprovning (se testhandboken, del II, avsnitt 20) varken detonera när den är i kaviterat tillstånd eller visar några deflagrationstendenser. Den får heller inte visa några sönderdelningseffekter vid upphettning under inneslutning. Den får inte visa någon explosiv kraft. Formuleringen ska vara termiskt stabil (självaccelererande sönderfallstemperatur, SADT, 60°C eller högre för en 50 kilosförpackning). Ämnen som används för att göra formuleringen mer okänslig ska vara förenliga med perättiksyra. Ämnen som inte uppfyller dessa kriterier räknas som ämnen i klass 5.2 (se testhandboken, del II, stycke 20.4.3 (g)).

554	Metallhydrider som utvecklar brandfarliga gaser i kontakt med vatten, är ämnen i klass 4.3. 2870 aluminiumborhydrid eller 2870 aluminiumborhydrid i apparater är ett ämne i klass 4.2.
555	Damm och pulver av metaller, ej giftiga, i ej självantändande form, som utvecklar brandfarliga gaser vid kontakt med vatten, är ämnen i klass 4.3.
556	Metallorganiska föreningar och deras lösningar, som är självantändande, är ämnen i klass 4.2. Brandfarliga lösningar med metallorganiska föreningar i koncentrationer, som vid kontakt med vatten varken utvecklar brandfarliga gaser i farliga mängder eller är självantändande, är ämnen i klass 3.
557	Damm och pulver av metaller i pyrofort tillstånd är ämnen i klass 4.2.
558	Metaller och metallegeringar i pyrofort tillstånd är ämnen i klass 4.2. Metaller och metallegeringar som vid kontakt med vatten inte utvecklar brandfarliga gaser och inte är pyrofora eller självupphettande, men däremot lättantändliga, är ämnen i klass 4.1.
559	Blandningar av hypoklorit med ett ammoniumsalt får inte transporteras. UN 1791 hypokloritlösning är ett ämne i klass 8.
560	UN 3257 vätska, förhöjd temperatur, n.o.s., vid eller över 100°C och, för ämnen med flampunkt, under sin flampunkt (inkl smälta metaller, smälta salter etc.) tillhör klass 9.
561	Klorformiater med huvudsakligen frätande egenskaper är ämnen i klass 8.
562	Självantändande metallorganiska föreningar är ämnen i klass 4.2. Vattenreaktiva metallorganiska föreningar, brandfarliga, är ämnen i klass 4.3.
563	UN 1905 selensyra är ett ämne i klass 8.
564	UN 2443 vanadinoxitriklorid, UN 2444 vanadintetraklorid och UN 2475 vanadintriklorid är ämnen i klass 8.
565	Denna benämning ska tillordnas ospecificerat avfall, vilka härstammar från human- eller veterinärmedicinsk behandling av människor/djur eller från biologisk forskning, och som har låg sannolikhet för att innehålla ämnen i klass 6.2. Sanerat sjukvårdsavfall eller avfall som härstammar från biologisk forskning och innehållit smittförande ämnen, omfattas inte av bestämmelserna för klass 6.2.
566	UN 2030 hydrazin, vattenlösning, med över 37 viktsprocent hydrazin är ett ämne i klass 8.
567	Blandningar med över 21 volymprocent syre ska klassificeras som oxiderande.
568	Bariumazid med vattenhalt under angivet gränsvärde är tillordnat klass 1, UN 0224.
569 - 579	(Tills vidare blanka.)
580	Tankfordon, specialfordon och särskilt utrustade fordon för transport i bulk ska vara försedda med märkning enligt 5.3.3 på båda långsidorna och baktill. Tankcontainrar, UN-tankar, specialcontainrar och särskilt utrustade containrar ska vara försedda med denna märkning på alla fyra sidorna.
581	Denna benämning omfattar blandningar av metylacetylen och propadien med kolväten, vars blandning P1 innehåller högst 63 volymprocent metylacetylen och propadien och högst 24 volymprocent propan och propen, varvid andelen C ₄ -mättade kolväten

	<p>är minst 14 volymprocent, och vars blandning P2 innehåller högst 48 volymprocent metylacetylen och propadien och högst 50 volymprocent propan och propen, varvid andelen C₄-mättade kolväten är minst 5 volymprocent, samt blandningar av propadien med 1-4 % metylacetylen.</p> <p>I förekommande fall för att uppfylla kraven för godsdeklaration (5.4.1.1) får uttrycket "Blandning P1" eller "Blandning P2" användas som teknisk benämning.</p>
582	<p>Denna benämning omfattar bl a blandningar av gaser markerade med bokstaven R..., vars</p> <p>blandning F1 har ett ångtryck vid 70 °C av högst 1,3 MPa (13 bar) och en densitet vid 50 °C minst samma som diklorfluormetan (1,30 kg/l),</p> <p>blandning F2 har ett ångtryck vid 70 °C av högst 1,9 MPa (19 bar) och en densitet vid 50 °C minst samma som diklordifluormetan (1,21 kg/l),</p> <p>blandning F3 har ett ångtryck vid 70 °C av högst 3 MPa (30 bar) och en densitet vid 50 °C minst samma som klordifluormetan (1,09 kg/l).</p> <p><i>Anm</i> Triklorfluormetan (köldmedium R 11), 1,1,2-triklor-1,2,2-trifluoretan (köldmedium R 113), 1,1,1-triklor-2,2,2-trifluoretan (köldmedium R 113a), 1-klor-1,2,2-trifluoretan (köldmedium R 133) och 1-klor-1,1,2-trifluoretan (köldmedium R 133b) tillhör inte klass 2. De kan emellertid ingå i sammansättningen av blandningarna F1-F3.</p> <p>I förekommande fall för att uppfylla kraven för godsdeklarationen (5.4.1.1) får uttrycket "Blandning F1", "Blandning F2" eller "Blandning F3" användas som teknisk benämning.</p>
583	<p>Denna benämning omfattar bl.a. blandningar, vars</p> <p>blandning A har ett ångtryck vid 70 °C av högst 1,1 MPa (11 bar) och en densitet vid 50 °C av minst 0,525 kg/l,</p> <p>blandning A01 har ett ångtryck vid 70 °C av högst 1,6 MPa (16 bar) och en densitet vid 50 °C av minst 0,516 kg/l,</p> <p>blandning A02 har ett ångtryck vid 70 °C av högst 1,6 MPa (16 bar) och en densitet vid 50 °C av minst 0,505 kg/l,</p> <p>blandning A0 har ett ångtryck vid 70 °C av högst 1,6 MPa (16 bar) och en densitet vid 50 °C av minst 0,495 kg/l,</p> <p>blandning A1 har ett ångtryck vid 70 °C av högst 2,1 MPa (21 bar) och en densitet vid 50 °C av minst 0,485 kg/l,</p> <p>blandning B1 har ett ångtryck vid 70 °C av högst 2,6 MPa (26 bar) och en densitet vid 50 °C av minst 0,474 kg/l,</p> <p>blandning B2 har ett ångtryck vid 70 °C av högst 2,6 MPa (26 bar) och en densitet vid 50 °C av minst 0,463 kg/l,</p> <p>blandning B har ett ångtryck vid 70 °C av högst 2,6 MPa (26 bar) och en densitet vid 50 °C av minst 0,450 kg/l,</p> <p>blandning C har ett ångtryck vid 70 °C av högst 3,1 MPa (31 bar) och en densitet vid 50 °C av minst 0,440 kg/l.</p> <p>I förekommande fall för att uppfylla kraven för godsdeklarationen (5.4.1.1) får följande uttryck användas som teknisk benämning:</p> <ul style="list-style-type: none"> - "Blandning A" eller "Butan", - "Blandning A01" eller "Butan", - "Blandning A02" eller "Butan", - "Blandning A0" eller "Butan",

	<ul style="list-style-type: none"> - ”Blandning A1”, - ”Blandning B1”, - ”Blandning B2”, - ”Blandning B”, - ”Blandning C” eller ”Propan”. <p>För transport i tank får handelsnamnen ”butan” och ”propan” endast användas som komplement.</p>
584	<p>Denna gas omfattas inte av bestämmelserna i ADR/ADR-S, om</p> <ul style="list-style-type: none"> - den är i gasformigt tillstånd, - den innehåller högst 0,5 % luft, - den innehålls i metallkapslar (kolsyrepatroner) utan defekter som kan försämra deras hållfasthet, - tätheten hos kapselns förslutning har kontrollerats, - kapseln innehåller högst 25 g av denna gas, och - kapseln innehåller högst 0,75 g av denna gas per cm³ volym.
585	Cinnober omfattas inte av bestämmelserna i ADR/ADR-S.
586	Hafnium-, titan- och zirkonumpulver måste innehålla ett synligt vattenöverskott. Hafnium-, titan- och zirkonumpulver, fuktat, mekaniskt framställt med en partikelstorlek av minst 53 µm, eller kemiskt framställt med en partikelstorlek av minst 840 µm, omfattas inte av bestämmelserna i ADR/ADR-S.
587	Bariumtitanat och bariumstearat omfattas inte av bestämmelserna i ADR/ADR-S.
588	Aluminiumbromid och aluminiumklorid i fast hydratiserad form omfattas inte av bestämmelserna i ADR/ADR-S.
589	Kalciumhypoklorit, torr, blandning med högst 10 % aktivt klor, omfattas inte av bestämmelserna i ADR/ADR-S.
590	Järn(III)klorid-hexahydrat omfattas inte av bestämmelserna i ADR/ADR-S.
591	Blyulfat med högst 3 % fri syra omfattas inte av bestämmelserna i ADR/ADR-S.
592	Tömnda, ej rengjorda förpackningar, inklusive tömda IBC-behållare och tömda storförpackningar, tömda tankfordon, tömda avmonterbara tankar, tömda UN-tankar, tömda tankcontainrar och tömda småcontainrar, som har innehållit detta ämne, omfattas inte av bestämmelserna i ADR/ADR-S.
593	Denna gas, som används för kylning av t ex medicinska eller biologiska prover, omfattas inte av bestämmelserna i ADR/ADR-S, om den förvaras i dubbelväggiga kärl (Dewar-flaskor), som uppfyller bestämmelserna i förpackningsinstruktion P 203 (12) i 4.1.4.1.
594	<p>Följande föremål, tillverkade och fyllda i enlighet med tillverkningslandets bestämmelser och förpackade i kraftig ytterförpackning, omfattas inte av bestämmelserna i ADR/ADR-S:</p> <ul style="list-style-type: none"> - UN 1044 brandsläckare, försedda med skydd mot oavsiktlig uttömning, - UN 3164 trycksatta pneumatiska eller hydrauliska föremål, som genom kraftupptagning, formstyvhet eller konstruktion är dimensionerade mot påkänningar som överstiger det invändiga gstrycket.
596	Kadmumpigment, såsom kadmiumsulfider, kadmiumsulfoselenider och kadmiumsalter av högre fettsyror (t ex kadmiumstearat) omfattas inte av bestämmelserna i ADR/ADR-S.

597	Ättiksyra, lösningar med högst 10 viktsprocent ren syra, omfattas inte av bestämmelserna i ADR/ADR-S.
598	Följande batterier omfattas inte av bestämmelserna i ADR/ADR-S: (a) Nya batterier när de är: <ul style="list-style-type: none"> - säkrade mot skador, förskjutning eller stjälpning, - försedda med hanteringsanordningar, om de inte är staplade på t ex lastpallar, - fria från farliga rester av lut eller syror på utsidan, - säkrade mot kortslutning. (b) Förbrukade batterier när de är: <ul style="list-style-type: none"> - fria från skador på ytterhöljet, - säkrade mot läckage, förskjutning, stjälpning eller skador, t ex staplade på lastpallar, - fria från farliga rester av lut eller syror på utsidan, - säkrade mot kortslutning. ”Förbrukade batterier” avser sådana som efter normal användning transporteras till återvinning.
599	Föremål och instrument, som innehåller högst 1 kg kvicksilver, omfattas inte av bestämmelserna i ADR/ADR-S.
600	Vanadinpentoxid, smält och stelnad, omfattas inte av bestämmelserna i ADR/ADR-S.
601	Farmaceutiska produkter (läkemedel), färdiga för användning, som är tillverkade och förpackade för detalj- eller partihandel för personligt bruk eller hushållsbruk, omfattas inte av bestämmelserna i ADR/ADR-S.
602	Fosforsulfider, som inte är fria från vit eller gul fosfor, får inte transporteras.
603	Cyanväte, vattenfritt, som inte uppfyller villkoren för UN 1051 eller UN 1614, får inte transporteras. Cyanväte (blåsyra) med mindre än 3 % vatten är stabilt, om pH-värdet uppgår till $2,5 \pm 0,5$ och vätskan är klar och färglös.
604	Ammoniumbromat och dess vattenlösningar samt blandningar av bromat med ett ammoniumsalt får inte transporteras.
605	Ammoniumklorat och dess vattenlösningar samt blandningar av klorat med ett ammoniumsalt får inte transporteras.
606	Ammoniumklorit och dess vattenlösningar samt blandningar av klorit med ett ammoniumsalt får inte transporteras.
607	Blandningar av kaliumnitrater och natriumnitrater med ett ammoniumsalt får inte transporteras.
608	Ammoniumpermanganat och dess vattenlösningar samt blandningar av permanganat med ett ammoniumsalt får inte transporteras.
609	Tetranitrometan, som inte är fritt från brännbara föroreningar, får inte transporteras.
610	Detta ämne får inte transporteras, om det innehåller över 45 % cyanväte.
611	Ammoniumnitrat med mer än 0,2 % brännbara ämnen (inklusive organiska ämnen beräknade som kolekvivalent) får inte transporteras, utom som beståndsdel i ett ämne eller föremål i klass 1.

637	<p>Genetiskt modifierade mikroorganismer och genetiskt modifierade organismer är sådana som inte är farliga för människor och djur, men som kan förändra djur, växter, mikrobiologiska ämnen och ekosystem på ett sätt som inte kan inträffa naturligt.</p> <p>Genetiskt modifierade mikroorganismer och genetiskt modifierade organismer omfattas inte av bestämmelserna i ADR/ADR-S om de godkänts för användning av behöriga myndigheter i ursprungs-, transit- och destinationsländerna¹⁾.</p> <p>Levande ryggradsdjur eller ryggradslösa djur får inte användas som bärare av ämnen som tillordnats detta UN-nummer, med undantag av om ämnet i fråga inte kan transporteras på annat sätt. För transport av instabila ämnen under detta UN-nummer ska lämpliga uppgifter anges, t ex "Kyls till +2 °C/+4 °C" eller "Transporteras i fryst tillstånd" eller "Får ej frysas".</p>
638	Ämnen som har samband med självreaktiva ämnen (se 2.2.41.1.19).
639	Se 2.2.2.3, klassificeringskod 2F, UN 1965, <i>Anm 2</i> .
640	<p>De fysikaliska och kemiska egenskaper som nämns i kapitel 3.2, tabell A, kolumn 2, leder vid transport av ämnet i ADR-tankar till olika tankkoder för en och samma förpackningsgrupp.</p> <p>För identifiering av dessa fysikaliska och kemiska egenskaper hos en produkt som transporteras i tank, ska endast vid transport i ADR-tank följande uppgift tillfogas till den föreskrivna informationen i transportdokumentet:</p> <p>"Särbestämmelse 640X", där X är den versal som återfinns i kapitel 3.2, tabell A, kolumn, 6 efter hänvisningen till särbestämmelse 640.</p> <p>Denna uppgift kan utelämnas vid transport i en tanktyp, som uppfyller minst de högsta kraven för en viss förpackningsgrupp och ett visst UN-nummer.</p>
642	Såvida det inte tillåts enligt 1.1.4.2 så får denna benämning enligt FN:s modellregelverk inte användas för transport av gödselmedel i lösning med fri ammoniak.
643	Asfalt baserad på sand eller stenkross omfattas inte av bestämmelserna i klass 9.
644	<p>För transport av dessa ämnen gäller följande:</p> <ul style="list-style-type: none"> - pH-värdet för en 10 %-ig lösning av ämnet ska ligga mellan 5 och 7, - lösningen får innehålla högst 0,2 % brännbara ämnen eller 0,02 % klorföreningar, mätt som halt klor.
645	Den i kapitel 3.2, tabell A, kolumn 3b angivna klassificeringskoden får endast användas när behörig myndighet i en fördragspart till ADR har gett sitt tillstånd före transporten. När tillordning till en riskgrupp sker enligt proceduren i 2.2.1.1.7.2, kan behörig myndighet kräva att den föregivna klassificeringen ska verifieras baserad på provningsdata erhållna från testserie 6 i testhandboken, del I, avsnitt 16.
646	Kol som är aktiverat genom vattenånga omfattas inte av bestämmelserna i ADR/ADR-S.

¹⁾ Se särskilt del C i Europaparlamentets och rådets direktiv 2001/18/EG om avsiktlig utsättning av genetiskt modifierade organismer i miljön och om upphävande av rådets direktiv 90/220/EEG (Europeiska gemenskapernas officiella tidning, nr L 106, av den 17 april 2001, s 8-14), i vilken tillståndsproceduren för EG fastställs.

647	<p>Transport av vinäger och ättiksyra av livsmedelskvalitet med högst 25 viktprocent ren syra omfattas endast av följande bestämmelser:</p> <ul style="list-style-type: none"> (a) Förpackningar, inklusive IBC-behållare och storförpackningar, samt tankar ska vara tillverkade av rostfritt stål eller plast, som är varaktigt korrosionsbeständiga gentemot vinäger och ättiksyra av livsmedelskvalitet. (b) Förpackningar, inklusive IBC-behållare och storförpackningar, samt tankar ska minst en gång per år genomgå en visuell kontroll av ägaren. Resultat av denna kontroll ska protokollföras och sparas minst ett år. Skadade förpackningar, inklusive IBC-behållare och storförpackningar, och tankar får inte fyllas. (c) Förpackningar, inklusive IBC-behållare och storförpackningar, samt tankar ska fyllas så att avsett innehåll inte spills ut eller häftar vid utsidan. (d) Packningar och förslutningar ska vara resistent mot vinäger och ättiksyra av livsmedelskvalitet. Förpackningar, inklusive IBC-behållare och storförpackningar, samt tankar ska av förpackaren och/eller fyllaren förslutas så tätt att under normala transportförhållanden inget av innehållet kommer ut. (e) Sammansatta förpackningar med innerförpackning av glas eller plast (se 4.1.4.1, förpackningsinstruktion P 001) får användas, om de uppfyller de allmänna förpackningsbestämmelserna i 4.1.1.1, 4.1.1.2, 4.1.1.4, 4.1.1.5, 4.1.1.6, 4.1.1.7 och 4.1.1.8. <p>Övriga bestämmelser i ADR/ADR-S gäller inte.</p>
648	<p>Föremål impregnerade med denna pesticid, exempelvis papptallrikar, pappersremor, bomullsbollar eller skivor i plastmaterial, i lufttätt förslutna höljen omfattas inte av bestämmelserna i ADR/ADR-S.</p>
649	<p>För bestämning av initial kokpunkt enligt 2.2.3.1.3 förpackningsgrupp I är provningsmetoden enligt ASTM-standard D86-01²⁾ lämplig.</p> <p>Ämnen som efter bestämning med denna metod har en initial kokpunkt över 35 °C är ämnen i förpackningsgrupp II och ska klassificeras i överensstämmelse med tillämplig benämning för denna förpackningsgrupp.</p>
650	<p>Avfall som består av förpackningsrester samt stelnade och flytande färgrester får transporteras under bestämmelserna för förpackningsgrupp II. Utöver bestämmelserna för UN 1263, förpackningsgrupp II, får avfall även förpackas och transporteras enligt följande:</p> <ul style="list-style-type: none"> (a) Avfallet får vara förpackat enligt 4.1.4.1, förpackningsinstruktion P002 eller 4.1.4.2, förpackningsinstruktion IBC06. (b) Avfallet får vara förpackat i flexibla IBC-behållare 13H3, 13H4 och 13H5 i överpack med hela väggar. (c) Provning av de under (a) och (b) angivna förpackningarna och IBC-behållarna får utföras enligt bestämmelserna i kapitel 6.1 respektive 6.5 för fasta ämnen med provningskrav för förpackningsgrupp II. <p>Provningen ska genomföras på förpackningar och IBC-behållare, som är fyllda med ett representativt urval av avfallet, i transportfärdigt skick.</p> <ul style="list-style-type: none"> (d) Transport i bulk i fordon med hela väggar och presenning, slutna containrar med hela väggar eller presenningsförsedda storcontainrar med hela väggar är tillåten. Fordonets eller containerns påbyggnad ska vara tät eller tätas,

²⁾ Standard Test Method for Distillation of Petroleum Products at Atmospheric Pressure, publicerad i september 2001 av ASTM International.

	<p>exempelvis med hjälp av en ändamålsenlig och tillräckligt hållfast invändig beläggning.</p> <p>(e) Om avfallet transporteras enligt villkoren i denna särbestämmelse, ska godset deklarerats enligt 5.4.1.1.3 i transporthandlingen på följande vis: ”AVFALL, UN 1263 FÄRG, 3, II”.</p>
651	Särbestämmelse V2 (1) gäller inte om nettoinnehållet av explosiva ämnen per transportenhet inte överstiger 4000 kg, förutsatt att nettoinnehållet av explosiva ämnen per fordon inte överstiger 3000 kg.
652	<p>Kärl av austenitiskt rostfritt stål, ferritiskt och austenitiskt stål (duplexstål) och svetsat titan, vilka inte uppfyller kraven i kapitel 6.2 men som har tillverkats och godkänts enligt nationella luftfartsbestämmelser för användning som bränslebehållare till varmluftsballonger eller varmluftsluftskepp och tagits i bruk (datum för första kontroll) före den 1 juli 2004, får transporteras på väg om följande villkor är uppfyllda:</p> <p>(a) De allmänna bestämmelserna i 6.2.1 ska vara uppfyllda,</p> <p>(b) Konstruktion och tillverkning av kärnen ska ha godkänts för användning i luftfart av en nationell luftfartsmyndighet.</p> <p>(c) Som undantag från 6.2.3.1.2 ska i detta fall kalkyltrycket härledas från en reducerad högsta omgivningstemperatur på +40°C:</p> <p>(i) som undantag från 6.2.5.1, får gasflaskor tillverkas av valsat och aducerat kommersiellt rent titan med minimikraven $R_m > 450 \text{ MPa}$, $\epsilon_A > 20 \%$ ($\epsilon_A =$ brottförlängning),</p> <p>(ii) gasflaskor av austenitiskt rostfritt stål och ferritiskt och austenitiskt stål (duplexstål) får användas med en spänningsnivå upp till 85 % av den minsta garanterade sträckgränsen (R_e) vid ett kalkyltryck som härletts från en reducerad högsta omgivningstemperatur på +40 °C,</p> <p>(iii) kärnen ska vara försedda med en tryckavlastningsanordning med ett inställt märktryck på 26 bar. Provtrycket för dessa kärl ska vara minst 30 bar.</p> <p>(d) Om undantag från (c) inte tillämpas, ska kärnen konstrueras för referenstemperaturen 65 °C och vara försedda med tryckavlastningsanordningar med inställt märktryck enligt vad behörig myndighet i användningslandet anger.</p> <p>(e) Kärnens mantel ska omges av ett yttre, vattentätt skyddsskikt, minst 25 mm tjockt och gjort av skummad cellplast eller liknande material.</p> <p>(f) Under transport ska kärlet vara säkert fäst i en häck eller extra säkerhetsanordning.</p> <p>(g) Kärnen ska vara märkta med en tydlig och synlig etikett, som visar att kärnen endast är avsedda för användning i varmluftsballonger eller varmluftsluftskepp.</p> <p>(h) Användningstiden (från datum för första kontroll) får inte överstiga 25 år.</p>
653	<p>Transport av gas i gasflaskor med volym högst 0,5 liter omfattas inte av övriga bestämmelser i ADR/ADR-S, om följande villkor är uppfyllda:</p> <ul style="list-style-type: none"> – bestämmelserna som gäller för tillverkning och kontroll av gasflaskor har beaktats, – gasflaskorna har förpackats i ytterförpackningar, som minst uppfyller kraven i del 4 för sammansatta förpackningar. De ”allmänna bestämmelserna för förpackning” i 4.1.1.1, 4.1.1.2 och 4.1.1.5-4.1.1.7 ska beaktas,

	<ul style="list-style-type: none"> – gasflaskorna inte har förpackas tillsammans med annat farligt gods, – den totala bruttovikten av ett kolli inte överstiger 30 kg, och – varje kolli är tydligt och varaktigt märkt med "UN 1013". Denna märkning ska omges av en ram, som bildar en kvadrat ställd på sin spets med sidlängden minst 100 mm × 100 mm.
654	<p>Förbrukade tändare som insamlas åtskilt och sänds enligt 5.4.1.1.3, får transporteras under denna benämning om syftet är bortskaffning. De behöver inte vara skyddade mot oavsiktlig tömning, förutsatt att åtgärder vidtagits för att förhindra farlig tryckstegring eller uppkomst av en farlig atmosfär.</p> <p>Förbrukade tändare, med undantag av otäta eller kraftigt deformerade, ska förpackas enligt förpackningsinstruktion P003. Dessutom gäller följande bestämmelser:</p> <ul style="list-style-type: none"> – endast styva förpackningar med maximal volym på 60 liter får användas, – förpackningarna ska fyllas med vatten eller annat lämpligt skyddsmaterial för att förhindra all form av antändning, – under normala transportförhållanden ska alla tändanordningar på tändarna vara fullständigt täckta av skyddsmaterial, – förpackningarna ska vara tillräckligt ventilerade för att förhindra uppkomst av en brandfarlig atmosfär och tryckstegring, – kollina får endast transporteras i ventilerade eller öppna fordon eller containrar. <p>Otäta eller kraftigt deformerade tändare ska transporteras i bärgningsförpackningar, förutsatt att lämpliga åtgärder vidtas för att förhindra farlig tryckstegring.</p> <p><i>Anm</i> Särbestämmelse 201 och särbestämmelserna för förpackning PP84 och RR5 i förpackningsinstruktion P002 i 4.1.4.1 gäller inte för förbrukade tändare.</p>

Kapitel 3.4

Farligt gods förpackat i begränsade mängder

3.4.1 Allmänna bestämmelser

- 3.4.1.1 Förpackningar som används enligt 3.4.3 – 3.4.6 nedan, behöver endast motsvara de allmänna bestämmelserna i 4.1.1.1, 4.1.1.2 och 4.1.1.4 – 4.1.1.8.
- 3.4.1.2 Högsta tillåtna bruttovikt får inte överstiga 30 kg för sammansatta förpackningar och 20 kg för brickor med sträck- eller krympfilm.
- Anm* Begränsningen för sammansatta förpackningar är inte tillämplig på LQ5.
- 3.4.1.3 Med hänsyn tagen till maximigränsvärdena i 3.4.1.2 samt de individuella gränsvärdena i tabell 3.4.6 får farligt gods samemballeras med andra ämnen eller föremål, förutsatt att ingen farlig reaktion uppstår om det kommer ut.
- 3.4.2 När koden LQ0 är angiven för ett visst ämne eller föremål i kapitel 3.2, tabell A, kolumn 7a, är detta ämne eller föremål inte undantaget från någon av de tillämpliga bestämmelserna i bilagorna A och B, då det är förpackat i begränsade mängder, såvida inget annat anges i dessa bilagor.
- 3.4.3 När en av koderna LQ1 eller LQ2 är angiven för ett visst ämne eller föremål i kapitel 3.2, tabell A, kolumn 7a, och såvida inget annat föreskrivs i detta kapitel, gäller inte bestämmelserna i övriga kapitel i ADR/ADR-S för transport av detta ämne eller föremål, förutsatt att:
- (a) bestämmelserna i 3.4.5 (a) – (c) beaktas. I dessa bestämmelser räknas föremål som innerförpackningar,
 - (b) innerförpackningarna uppfyller bestämmelserna i 6.2.5.1 och 6.2.6.1– 6.2.6.3.
- 3.4.4 När koden LQ3 är angiven för ett visst ämne i kapitel 3.2, tabell A, kolumn 7a, och såvida inget annat föreskrivs i detta kapitel, gäller inte bestämmelserna i övriga kapitel i ADR/ADR-S för transport av detta ämne, förutsatt att:
- (a) ämnet transporteras i sammansatta förpackningar, varvid följande ytterförpackningar är tillåtna:
 - fat av stål eller aluminium med avtagbar topp,
 - dunkar av stål eller aluminium med avtagbar topp,
 - fat av plywood eller papp,
 - fat eller dunkar av plast med avtagbar topp,
 - lådor av trä, plywood, träfibermaterial, papp, plast, stål eller aluminium, vilka ska vara konstruerade så att de uppfyller tillämpliga bestämmelser för tillverkning i 6.1.4,
 - (b) den i tabellen i 3.4.6 angivna högsta tillåtna nettomängden i kolumn 2 eller 4 för varje innerförpackning och i kolumn 3 eller 5 för varje kolli inte överskrids,
 - (c) varje kolli är tydligt och varaktigt märkt:
 - (i) med UN-nummer för innehållet enligt kapitel 3.2, tabell A, kolumn 1, föregånget av bokstäverna ”UN”,
 - (ii) då flera typer av innehåll med olika UN-nummer finns i ett och samma kolli:
 - UN-nummer för samtliga typer av innehåll, föregångna av bokstäverna ”UN”, eller

- med bokstäverna "LQ"¹⁾.

Denna märkning ska visas på en kvadratformad yta ställd på ett hörn, som inramas av en linje med sidlängd minst 100 mm. Kvadratens begränsningslinje ska vara minst 2 mm bred och numrets höjd ska vara minst 6 mm. Om fler än ett ämne med olika UN-nummer förekommer i kollit ska den kvadratformade ytan vara stor nog för att rymma alla UN-numren. Om kollits storlek kräver det, får märkningen ha mindre dimensioner, så länge den förblir tydligt synlig.

3.4.5 När en av koderna LQ4-LQ19 och LQ22-LQ28 är angiven för ett visst ämne i kapitel 3.2, tabell A, kolumn 7a, och såvida inget annat föreskrivs i detta kapitel, gäller inte bestämmelserna i övriga kapitel i ADR/ADR-S för transport av detta ämne, förutsatt att:

- (a) ämnet transporteras:
 - i sammansatta förpackningar enligt bestämmelserna i 3.4.4 (a) eller
 - i innerförpackningar av metall eller plast, som inte är bräckliga eller lätt kan punkteras, och som är placerade på brickor med sträck- eller krympfilm,
- (b) den i tabellen i 3.4.6 angivna högsta tillåtna nettomängden i kolumn 2 eller 4 för varje innerförpackning och i kolumn 3 eller 5 för varje kolli inte överskrids,
- (c) varje kolli är tydligt och varaktigt märkt med de i 3.4.4 (c) angivna uppgifterna.

¹⁾ Bokstäverna "LQ" är förkortning för det engelska uttrycket "Limited Quantities" (begränsade mängder). Bokstäverna "LQ" är inte tillåtna enligt IMDG-koden eller ICAO:s tekniska instruktioner.

3.4.6 Tabell

Kod	Sammansatta förpackningar ^{a)} (högsta tillåtna nettomängd)		Innerförpackningar på brickor med sträck- eller krympfilm ^{a)} (högsta tillåtna nettomängd)	
	Innerförpackning	Kolli ^{b)}	Innerförpackning	Kolli ^{b)}
(1)	(2)	(3)	(4)	(5)
LQ0	Inga undantag enligt bestämmelserna i 3.4.2			
LQ1	120 ml		120 ml	
LQ2	1 l		1 l	
LQ3 ^{c)}	500 ml	1 l	ej tillåtet	ej tillåtet
LQ4 ^{c)}	3 l		1 l	
LQ5 ^{c)}	5 l	obegränsat	1 l	
LQ6 ^{c)}	5 l		1 l	
LQ7 ^{c)}	5 l		5 l	
LQ8	3 kg		500 g	
LQ9	6 kg		3 kg	
LQ10	500 ml		500 ml	
LQ11	500 g		500 g	
LQ12	1 kg		1 kg	
LQ13	1 l		1 l	
LQ14	25 ml		25 ml	
LQ15	100 g		100 g	
LQ16	125 ml		125 ml	
LQ17	500 ml	2 l	100 ml	2 l
LQ18	1 kg	4 kg	500 g	4 kg
LQ19	5 kg		5 kg	
LQ20	(tills vidare blank)	(tills vidare blank)	(tills vidare blank)	(tills vidare blank)
LQ21	(tills vidare blank)	(tills vidare blank)	(tills vidare blank)	(tills vidare blank)
LQ22	1 l		500 ml	
LQ23	3 kg		1 kg	
LQ24	6 kg		2 kg	
LQ25 ^{d)}	1 kg		1 kg	
LQ26 ^{d)}	500 ml	2 l	500 ml	2 l
LQ27	6 kg		6 kg	
LQ28	3 l		3 l	

a) Se 3.4.1.2.

b) Se 3.4.1.3.

c) För vattenhaltiga homogena blandningar i klass 3 avser de nämnda mängderna endast de ämnen av klass 3 som blandningarna innehåller.

d) Vid transport av UN 2315, 3151, 3152 och 3432 i apparater, får de angivna mängderna per innerförpackning inte överskridas för varje enskild apparat. Apparaten ska transporteras i en vätsketät förpackning och hela kollit ska uppfylla 3.4.4 (c). För apparaterna får inte sträck- eller krympfilmade brickor användas.

3.4.7

Overpack som innehåller kollin enligt 3.4.3, 3.4.4 eller 3.4.5 ska vara märkta enligt bestämmelserna i 3.4.4 (c) för vart och ett av de slag av farligt gods som en overpack innehåller, såvida inte all märkning, som representerar de slag av farligt gods som finns i en overpack, är synlig.

- 3.4.8 Bestämmelserna
- (a) i 5.2.1.9 om placering av riktningspilar,
 - (b) i 5.1.2.1 (b) om placering av riktningspilar på överpack, och
 - (c) i 7.5.1.5 om hur kollin ska orienteras
- gäller även för kollin och överpacks som transporteras enligt detta kapitel.
- 3.4.9 Avsändare av farligt gods förpackat i begränsade mängder ska, före en transport som inte innefattar sjötransport, informera transportören om bruttovikten av sådant gods som lämnas för transport.
- 3.4.10
- (a) Transportenheter med en bruttovikt över 12 ton som transporterar farligt gods förpackat i begränsade mängder ska vara märkta enligt 3.4.12 framtill och baktill, såvida de inte försetts med orangefärgade skyltar enligt 5.3.2.
 - (b) Containerar som innehåller farligt gods förpackat i begränsade mängder och som transporteras på transportenheter med en bruttovikt över 12 ton, ska märkas enligt 3.4.12 på alla fyra sidorna, såvida de inte försetts med storetiketter enligt 5.3.1.
- Transportenheten behöver inte märkas om märkningen som placerats på containrarna är synlig från utsidan av transportenheten. Om märkningen inte är synlig, ska samma märkning även placeras framtill och baktill på fordonet.
- 3.4.11 Märkningen som anges i 3.4.10 får utelämnas om den totala bruttovikten av kollin som innehåller farligt gods förpackat i begränsade mängder inte överstiger 8 ton per transportenhet.
- 3.4.12 Märkningen ska bestå av "LTD QTY"²⁾ i svarta bokstäver som är minst 65 mm höga på vit bakgrund.
- 3.4.13 Vid transport i en transportkedja som innefattar sjötransport, är även märkningar enligt kapitel 3.4 i IMDG-koden tillåtna.

²⁾ Bokstäverna "LTD QTY" är en förkortning av det engelska uttrycket "Limited Quantity"

Kapitel 3.5

Farligt gods förpackat i reducerade mängder

3.5.1 Reducerade mängder

3.5.1.1 Reducerade mängder av farligt gods i vissa klasser, utom föremål, som uppfyller bestämmelserna i detta kapitel, omfattas inte av några andra bestämmelser i ADR/ADR-S med undantag av:

- (a) bestämmelserna om utbildning i kapitel 1.3,
- (b) klassificeringsmetoderna och kriterierna för förpackningsgrupp i del 2,
- (c) förpackningsbestämmelserna i 4.1.1.1, 4.1.1.2, 4.1.1.4 och 4.1.1.6.

Anm För radioaktiva ämnen i undantagna kollin gäller kraven i 1.7.1.5.

3.5.1.2 För farligt gods som får transporteras i reducerade mängder i överensstämmelse med detta kapitel, anges en alfanumerisk kod i kapitel 3.2, tabell A, kolumn 7b enligt följande:

Kod	Högsta nettomängd per innerförpackning (i gram för fasta ämnen och i ml för vätskor och gaser)	Högsta nettomängd per ytterförpackning (i gram för fasta ämnen och i ml för vätskor och gaser, eller summan av gram och ml vid samemballering)
E0	Ej tillåten i reducerade mängder	
E1	30	1000
E2	30	500
E3	30	300
E4	1	500
E5	1	300

För gaser avser den angivna volymen för innerförpackningen den vattenvolym som ryms i innerkärlet och volymen som anges för ytterförpackningar avser den sammanlagda volymen hos samtliga innerförpackningar i en enskild ytterförpackning.

3.5.1.3 Om farligt gods i reducerade mängder har tillordnats olika koder, ska den totala mängden i varje ytterförpackning vid samemballering begränsas till det värde som motsvarar den mest restriktiva koden.

3.5.2 Förpackningar

Förpackningar som används för transport av farligt gods i reducerade mängder ska uppfylla följande bestämmelser:

- (a) det ska finnas en innerförpackning och varje innerförpackning ska vara tillverkad av plast (med minst 0,2 mm tjocklek när den används för vätskor) eller av glas, porslin, stengods, lergods eller metall (se även 4.1.1.2) och förslutningen hos varje innerförpackning ska vara säkert fastsatt med tråd, tejp eller andra effektiva medel. Kärlet med en hals med gjuten skruvgänga ska ha ett tätt skruvlock. Förslutningarna ska vara beständiga mot innehållet,

- (b) varje innerförpackning ska vara säkert förpackad i en mellanförpackning med stötdämpande material så att den inte går sönder, punkteras eller att innehållet läcker ut under normala transportförhållanden. Mellanförpackningen ska kunna hålla kvar innehållet fullständigt i händelse av bristning eller läckage, oberoende av kollits orientering. För vätskor ska mellanförpackningen innehålla tillräckligt med absorberande material för att absorbera det totala innehållet i innerförpackningen. I dessa fall får det absorberande materialet utgöra det stötdämpande materialet. Det farliga godset får inte reagera farligt med det stötdämpande, absorberande materialet och förpackningsmaterialet eller inverka menligt på materialens hållfasthet eller funktion,
- (c) mellanförpackningen ska förpackas i en stadig, styv ytterförpackning (trä, papp eller annat material av likvärdig styrka),
- (d) varje kollityp ska uppfylla bestämmelserna i 3.5.3,
- (e) varje kolli ska vara tillräckligt stort för att ha plats för all nödvändig märkning, och
- (f) overpack får användas och får även innehålla kollin med farligt gods eller gods som inte omfattas av bestämmelserna i ADR/ADR-S.

3.5.3 Provning av kollin

3.5.3.1 Med innerförpackningar fyllda till minst 95 % av sin volym för fasta ämnen och minst 98% för vätskor, ska det färdiga kollit färdigställt för transport kunna klara följande sakenligt dokumenterade provningar utan bristningar och läckage hos någon innerförpackning och utan väsentlig minskning av effektivitet:

- (a) Fall mot en styv, icke fjädrande, plan och horisontell yta från höjden 1,8 m:
 - (i) om provningsföremålet har formen av en låda, ska det släppas i var och en av följande fallorienteringar:
 - platt mot lådans botten,
 - platt mot lådans översida,
 - platt mot den längsta sidan,
 - platt mot den kortaste sidan,
 - mot ett hörn.
 - (ii) om provningsföremålet har formen av ett fat, ska det släppas i var och en av följande fallorienteringar:
 - diagonalt mot toppgavelsfalsen, med tyngdpunkt rakt ovanför islagpunkten,
 - diagonalt mot bottengavelsfalsen,
 - platt mot sidan.
- Anm* Vart och ett av ovanstående moment får genomföras på olika men identiska kollin.
- (b) En kraft pålagd på ovensidan under 24 h, som motsvarar totalvikten av identiska kollin staplade till höjden 3 m (inklusive provningsföremålet).

3.5.3.2 Vid provning får de ämnen som ska transporteras i förpackningen ersättas med andra ämnen, så länge detta inte förvanskar provningsresultaten. Ersätts fasta ämnen med andra ämnen, ska dessa ha likadana fysikaliska egenskaper (vikt, partikelstorlek, etc.) som det ämne som ska transporteras. När ett annat ämne används vid fallprovningen för

vätskor, ska det ha jämförbar relativ densitet (specifik vikt) och viskositet med det ämne som ska transporteras.

3.5.4 Märkning av kollin

3.5.4.1 Kollin som innehåller farligt gods i reducerade mängder och som är förberedda i överensstämmelse med detta kapitel, ska vara varaktigt och tydligt märkta med den märkning som anges i 3.5.4.2. Det första eller enda numret på varningsetiketten som anges i kapitel 3.2, tabell A, kolumn 5 för varje slag av farligt gods, ska anges i märkningen. Om avsändarens eller mottagarens namn inte angivits på kollit, ska märkningen även innehålla denna information.

3.5.4.2 Märkningens mått ska vara minst 100 mm × 100 mm.



Märkning för reducerade mängder

Ram med parallella, snedställda streck och symbol i samma färg, svart eller röd, på vit eller annan lämplig kontrasterande bakgrund

- * Det första eller enda numret på varningsetiketten som anges i kapitel 3.2, tabell A, kolumn 5 ska visas här.
- ** Namnet på avsändaren eller mottagaren ska visas här om informationen inte angivits på annat ställe på kollit.

3.5.4.3 En överpack som innehåller farligt gods i reducerade mängder, ska vara försedd med märkningen som föreskrivs i 3.5.4.1, såvida inte märkningarna på kollina i en sådan överpack är tydligt synliga.

3.5.5 Största antalet kollin i ett fordon eller container

Antalet kollin i ett fordon eller container får inte överstiga 1000.

3.5.6 Dokumentation

Om farligt gods i reducerade mängder åtföljs av ett eller flera dokument (till exempel "bill of lading"(sjöfraktsedel), "air waybill"(flygfraktsedel) eller CMR-/CIM-fraktsedel), ska noteringen "FARLIGT GODS I REDUCERADE MÄNGDER" samt antalet kollin anges i minst ett av dessa dokument.

[UPPHÄVD]

Del 4
**Bestämmelser för förpackningar och
tankar**

[UPPHÄVD]

Kapitel 4.1

Användning av förpackningar, inklusive IBC-behållare och storförpackningar

4.1.1 Allmänna bestämmelser för förpackning av farligt gods i förpackningar, inklusive IBC-behållare och storförpackningar

Anm Vid förpackning av gods i klass 2, 6.2 och 7, gäller allmänna bestämmelser i detta avsnitt endast om detta är angivet i 4.1.8.2 (klass 6.2), 4.1.9.1.5 (klass 7) och i de tillämpliga förpackningsinstruktionerna i 4.1.4 (P201 och LP02 för klass 2 samt P620, P621, IBC620 och LP621 för klass 6.2).

4.1.1.1 Farligt gods ska förpackas i förpackningar, inklusive IBC-behållare och storförpackningar, av god kvalitet. De ska vara tillräckligt hållfasta så att de motstår de stötar och belastningar som kan uppträda under normala transportförhållanden, inklusive omlastning mellan transportenheter och mellan transportenheter och lagerlokaler samt förflyttning från pall eller överpack för efterföljande manuell eller mekanisk hantering. Förpackningar, inklusive IBC-behållare och storförpackningar, ska vara tillverkade och förslutna så att transportfärdiga kollin inte läcker vid normala transportförhållanden, särskilt inte på grund av vibrationer, temperaturväxlingar eller ändringar i fuktighet eller tryck (t.ex. framkallade av höjdskillnader). Förpackningar, inklusive IBC-behållare och storförpackningar ska vara förslutna enligt tillverkarens anvisningar. Under transporten får inga farliga rester häfta vid utsidan av förpackningar, inklusive IBC-behållare och storförpackningar. Dessa bestämmelser gäller i tillämpliga fall både nya, återanvända, rekonditionerade och renoverade förpackningar, nya, återanvända, reparerade och renoverade IBC-behållare samt nya eller återanvända storförpackningar.

4.1.1.2 De delar av en förpackning, inklusive IBC-behållare och storförpackningar, som har direkt kontakt med farligt gods:

- (a) får inte angripas eller påtagligt försvagas av det farliga godset, och
- (b) får inte ge upphov till någon farlig effekt, t.ex. katalysera en reaktion eller reagera med det farliga godset.

De ska om så behövs ha lämplig innerbeklädnad eller invändig behandling.

Anm Beträffande kemisk kompatibilitet hos plastförpackningar, inklusive IBC-behållare, se 4.1.1.19.

4.1.1.3 Om inget annat föreskrivs i ADR/ADR-S ska alla förpackningar, inklusive IBC-behållare och storförpackningar, men med undantag av innerförpackningar, motsvara en typ som med godkänt resultat provats enligt tillämpliga bestämmelser i 6.1.5, 6.3.2, 6.5.6 eller 6.6.5. Förpackningar, som inte behöver genomgå provning, är angivna i 6.1.1.3.

- 4.1.1.4 När förpackningar, inklusive IBC-behållare och storförpackningar, fylls med vätskor, ska ett ofyllt utrymme lämnas för att säkerställa att vätskans utvidgning, på grund av temperaturer som kan uppträda under transport, inte framkallar vare sig läckage av vätska eller bestående deformation av förpackningen. Om inga särskilda bestämmelser finns, får inte förpackningar vara fullständigt fyllda med vätska vid en temperatur av 55 °C. I en IBC-behållare ska dock finnas tillräckligt ofyllt utrymme för att säkerställa att högst 98 % av dess vattenvolym är fylld vid en medeltemperatur av 50 °C. Om inget annat anges för klassen ska fyllnadsgraden vid en fyllningstemperatur av 15 °C uppgå till högst:

antingen

(a)	Ämnets kokpunkt (begynnelsekokpunkt) °C	< 60	≥ 60 <100	≥ 100 <200	≥ 200 <300	≥ 300
	Fyllnadsgrad i procent av förpackningens volym	90	92	94	96	98

eller

(b)
$$\text{Fyllnadsgrad} = \frac{98}{1 + \alpha(50 - t_F)} \% \text{ av förpackningens rymd.}$$

I denna formel avser α medelkoefficienten för vätskans volymsutvidgning mellan 15 °C och 50 °C, dvs. för en största temperaturstegring av 35 °C.

α beräknas enligt formeln:
$$\alpha = \frac{d_{15} - d_{50}}{35 \times d_{50}}$$

där d_{15} och d_{50} är vätskans relativa densitet¹⁾ vid 15 °C respektive 50 °C och t_F vätskans medeltemperatur vid fyllningstillfället.

- 4.1.1.4.1 För flygtransport ska förpackningar avsedda att innehålla vätskor även kunna motstå en tryckskillnad utan att läcka enligt vad som anges i de internationella regelverken för flygtransport.
- 4.1.1.5 Innerförpackningar ska förpackas i en ytterförpackning så att de under normala transportförhållanden inte kan gå sönder eller punkteras, eller innehållet läcka ut i ytterförpackningen. Innerförpackningar som innehåller vätskor ska förpackas så att deras förslutningar är riktade uppåt och placeras i ytterförpackningar i överensstämmelse med den i 5.2.1.9 beskrivna orienteringsmärkningen. Bräckliga innerförpackningar eller sådana som lätt kan punkteras, såsom kärl av glas, porslin eller stengods, vissa plastmaterial m.m., ska bäddas in i ytterförpackningen med lämpliga stötdämpande material. Läcker innehållet ut får inte de skyddande egenskaperna hos det stötdämpande materialet eller ytterförpackningen försämrats nämnvärt.
- 4.1.1.5.1 När ytterförpackningen i en sammansatt förpackning eller en storförpackning genomgått godkända prov med olika slag av innerförpackningar får även olika sådana innerförpackningar samemballeras i ytterförpackningen eller storförpackningen. Dessutom är följande förändringar av innerförpackningarna tillåtna utan ytterligare provningar av kollit, så länge likvärdiga prestanda bibehålls:
- (a) Innerförpackningar med likadana eller mindre dimensioner får användas under förutsättning att:
- (i) innerförpackningarna motsvarar karaktären hos de provade innerförpackningarna (exempelvis formen: runda, rektangulära),

¹⁾ Uttrycket "relativ densitet" (d) betraktas som synonymt med "densitet" och används genomgående i texten.

- (ii) materialet i innerförpackningarna (glas, plast, metall etc.) uppvisar samma eller högre hållfasthet mot stötar och staplingskrafter, jämfört med den ursprungligen provade innerförpackningen,
 - (iii) innerförpackningarna har likadana eller mindre öppningar och förslutningen är utformad på liknande sätt (t.ex. skruvlock, friktionslock),
 - (iv) ytterligare stötdämpande material används i tillräcklig mängd för att fylla ut hålrum och förhindra nämnvärd förskjutning hos innerförpackningarna, och
 - (v) innerförpackningarna är orienterade på samma sätt i ytterförpackningen som i det provade kollit.
- (b) Färre provade innerförpackningar eller andra typer av innerförpackningar enligt (a) får användas, förutsatt att tillräckligt med stötdämpande material tillsätts för att fylla ut hålrum och förhindra nämnvärd förskjutning av innerförpackningarna.
- 4.1.1.6 Farligt gods får inte förpackas tillsammans med vare sig annat farligt gods eller annat gods i samma ytterförpackning eller storförpackning, om de kan reagera farligt med varandra och orsaka:
- (a) förbränning eller avsevärd värmeutveckling,
 - (b) utveckling av brandfarliga, kvävande, oxiderande eller giftiga gaser,
 - (c) uppkomst av frätande ämnen, eller
 - (d) uppkomst av instabila ämnen.
- Anm* Angående särskilda bestämmelser för samemballering se 4.1.10.
- 4.1.1.7 Förslutningar till förpackningar innehållande fuktade eller utspädda ämnen ska vara sådana att halten vätska (vatten, lösningsmedel eller medel för att okänsliggöra) inte sjunker under de föreskrivna gränsvärdena under transport.
- 4.1.1.7.1 Om två eller flera förslutningssystem är placerade i serie i en IBC-behållare ska systemet närmast det transporterade ämnet förslutas först.
- 4.1.1.8 Om gas avges från innehållet i ett kolli (genom temperaturstegring eller av andra orsaker) och det därigenom kan uppstå ett övertryck, får förpackningen eller IBC-behållaren förses med en avluftningsanordning, förutsatt att den avgivna gasen inte orsakar fara, på grund av t.ex. sin giftighet, brandfarlighet eller den utsläppta mängden.
- En avluftningsanordning ska finnas om det kan bildas ett farligt övertryck på grund av ämnenas normala sönderfall. Avluftningsanordningen ska vara utformad så att den med förpackningen eller IBC-behållaren i det läge den avses ha under transporten och under normala transportförhållanden hindrar att innehållet läcker ut eller att främmande ämnen tränger in.
- Anm* Avluftning av kolli är inte tillåten vid flygtransport.
- 4.1.1.8.1 Vätskor får endast fyllas i innerförpackningar, som har tillräcklig hållfasthet mot det invändiga tryck som kan uppstå under normala transportförhållanden.
- 4.1.1.9 Nya, renoverade eller återanvända förpackningar, inklusive IBC-behållare och storförpackningar, eller rekonditionerade förpackningar, reparerade eller regelbundet underhållna IBC-behållare ska kunna klara tillämpliga provningar som föreskrivs i 6.1.5, 6.3.2, 6.5.6 eller 6.6.5. Innan den fylls och lämnas till transport ska varje förpackning, inklusive IBC-behållare och storförpackningar, granskas för att konstatera att den är fri från korrosion, förorening eller annan skada, och varje IBC-behållare kontrolleras med avseende på avsedd funktion hos driftutrustningen. En förpackning, som visar tecken på nedsatt hållfasthet i jämförelse med den godkända

typen, får inte längre användas, eller ska reconditioneras så att den kan klara typprovningarna. En IBC-behållare som visar tecken på nedsatt hållfasthet i jämförelse med den godkända typen får inte längre användas, eller ska repareras eller underhållas så att den kan klara typprovningarna.

4.1.1.10 Vätskor får endast fyllas i förpackningar, inklusive IBC-behållare, som har tillräcklig hållfasthet mot det invändiga tryck som kan uppstå under normala transportförhållanden. Förpackningar och IBC-behållare, på vilka provtrycket vid vätsketryckprovningen enligt 6.1.3.1 (d) respektive 6.5.2.2.1 är angivet i märkningen, får fyllas endast med en vätska vars ångtryck:

- är sådant att det totala övertrycket i förpackningen eller IBC-behållaren (dvs. ämnets ångtryck plus partialtrycket av luft eller andra inerta gaser, minus 100 kPa) vid 55 °C, uppmätt på basis av en högsta fyllnadsgrad enligt 4.1.1.4 och en fyllningstemperatur av 15 °C, inte överstiger 2/3 av det i märkningen angivna provtrycket,
- vid 50 °C är mindre än 4/7 av summan av det i märkningen angivna provtrycket och 100 kPa, eller
- vid 55 °C är mindre än 2/3 av summan av det i märkningen angivna provtrycket och 100 kPa.

IBC-behållare som är avsedda för transport av vätskor får inte användas för transport av vätskor med ett ångtryck över 110 kPa (1,1 bar) vid 50 °C eller 130 kPa (1,3 bar) vid 55 °C.

Exempel på provtryck, som ska anges på förpackningar, inklusive IBC-behållare, och som har beräknats enligt 4.1.1.10 (c):

UN-nr	Ämnesnamn	Klass	Förpackningsgrupp	V _{p55} (kPa)	V _{p55} × 1,5 (kPa)	(V _{p55} × 1,5) minus 100 (kPa)	Lägsta provtryck enligt 6.1.5.4 (c) (kPa)	Lägsta provtryck som ska anges på förpackningen (kPa)
2056	Tetrahydrofuran	3	II	70	105	5	100	100
2247	n-Dekan	3	III	1,4	2,1	-97,9	100	100
1593	Diklormetan	6.1	III	164	246	146	146	150
1155	Dietyleter	3	I	199	299	199	199	250

Anm 1 För rena vätskor kan ångtrycket vid 55 °C (V_{p55}) ofta erhållas ur tabeller, som publicerats i vetenskaplig litteratur.

Anm 2 De i tabellen angivna minimiprovtrycken avser endast tillämpning av uppgifterna i 4.1.1.10 (c), vilket innebär att det angivna provtrycket ska vara högre än 1,5 gånger ångtrycket vid 55 °C minus 100 kPa. Om t.ex. provtrycket för n-dekan bestäms enligt 6.1.5.4 (a) kan minimiprovtrycket bli lägre.

Anm 3 För dietyleter uppgår det enligt 6.1.5.5.5 föreskrivna minimiprovtrycket till 250 kPa.

4.1.1.11 Tömda förpackningar, inklusive tömda IBC-behållare och tömda storförpackningar, som har innehållit farligt gods, omfattas av samma bestämmelser som fyllda förpackningar, såvida inte åtgärder vidtagits för att eliminera alla faror.

4.1.1.12 Alla förpackningar enligt kapitel 6.1, som ska användas för vätskor, ska med godkänt resultat genomgå lämplig täthetsprovning och vara i stånd att uppfylla de i 6.1.5.4.3 angivna provningskraven:

- före första användning för transport,

- (b) efter renovering eller rekonditionering av förpackningar innan de återanvänds för transport,

För denna provning är det inte nödvändigt att förse förpackningen med dess förslutningar. Innerkärlet till en integrerad förpackning får provas utan ytterförpackning, förutsatt att provningsresultaten inte påverkas. Provningskrävs inte för:

- innerförpackningar till sammansatta förpackningar eller storförpackningar,
- innerkärlet till integrerade förpackningar (glas, porslin eller stengods), som är märkta med symbolen "RID/ADR" enligt 6.1.3.1 (a) (ii),
- förpackningar av tunnplåt, som är märkta med symbolen "RID/ADR" enligt 6.1.3.1 (a) (ii).

- 4.1.1.13 Förpackningar, inklusive IBC-behållare, för fasta ämnen, som kan bli flytande vid de temperaturer som troligen uppträder under transporten, ska kvarhålla ett sådant ämne även i flytande tillstånd.
- 4.1.1.14 Förpackningar, inklusive IBC-behållare, för pulverformiga eller granulerade ämnen ska vara dammtäta eller försedda med en innerbeklädnad.
- 4.1.1.15 Om inget annat fastställts av behörig myndighet, uppgår den tillåtna användningstiden för fat och dunkar av plast, IBC-behållare av styv plast och integrerade IBC-behållare med innerbehållare av plast för transport av farligt gods till fem år, räknat från tillverkningsdatum, utom då en kortare användningstid föreskrivs på grund av det transporterade ämnets egenskaper.
- 4.1.1.16 Förpackningar, inklusive IBC-behållare och storförpackningar, som är märkta enligt 6.1.3, 6.2.2.7, 6.2.2.8, 6.3.1, 6.5.2 eller 6.6.3, men är godkända i en stat som inte är fördragspart till ADR, får också användas för transport enligt ADR/ADR-S.
- 4.1.1.17 Explosiva ämnen och föremål, självreaktiva ämnen och organiska peroxider**
Om inget annat föreskrivs i ADR/ADR-S ska de förpackningar, IBC-behållare och storförpackningar som används för gods i klass 1, självreaktiva ämnen i klass 4.1 eller organiska peroxider i klass 5.2 uppfylla bestämmelserna för den mellersta farlighetsgruppen (förpackningsgrupp II).
- 4.1.1.18 Användning av bärgningsförpackningar**
- 4.1.1.18.1 Skadade, defekta, läckande eller ej föreskriftsmässiga kollin eller farligt gods som har spillts eller läckt ut får transporteras i bärgningsförpackningar enligt 6.1.5.1.11. Användning av en förpackning med större dimensioner av lämpligt slag och med lämpliga provningskrav är härvid möjlig, under förutsättning att bestämmelserna i 4.1.1.18.2 och 4.1.1.18.3 är uppfyllda.
- 4.1.1.18.2 Lämpliga åtgärder ska vidtas för att förhindra alltför stora rörelser av de skadade eller läckande kollina inne i bärgningsförpackningen. Om bärgningsförpackningen innehåller vätskor ska en tillräcklig mängd inert absorberande material tillsättas för att eliminera förekomsten av utläckt vätska.
- 4.1.1.18.3 Lämpliga åtgärder ska vidtas för att förebygga farlig tryckökning.
- 4.1.1.19 Verifiering av den kemiska kompatibiliteten hos förpackningar, inklusive IBC-behållare, av plast genom utbyte av fyllningsämnena med modellvätskor**
- 4.1.1.19.1 **Tillämpningsområde**
För förpackningar av polyeten enligt 6.1.5.2.6 och för IBC-behållare av polyeten enligt 6.5.6.3.5 får den kemiska kompatibiliteten mot fyllningsämnena inordnade under modellvätskor verifieras genom att de i 4.1.1.19.3 – 4.1.1.19.5 fastställda

metoderna följs och förteckningen i 4.1.1.19.6 tillämpas, förutsatt att konstruktionstypen klarat typprovningen med dessa modellvätskor enligt 6.1.5 eller 6.5.6 under beaktande av 6.1.6 och uppfyllt förutsättningarna i 4.1.1.19.2. Om utbyte av fyllningsämnet enligt detta avsnitt inte är möjligt, ska den kemiska kompatibiliteten provas genom typprovning enligt 6.1.5.2.5 eller laboratorieprovning enligt 6.1.5.2.7 för förpackningar, respektive enligt 6.5.6.3.3 eller 6.5.6.3.6 för IBC-behållare.

Anm Oberoende av bestämmelserna i detta avsnitt avgörs användbarheten av förpackningar, inklusive IBC-behållare, för ett bestämt fyllningsämne av inskränkningarna i kapitel 3.2, tabell A, och förpackningsinstruktionerna i kapitel 4.1.

4.1.1.19.2 **Förutsättningar**

Fyllningsämnets relativa densitet får inte överstiga den som använts vid bestämning av fallhöjd enligt 6.1.5.3.5 eller 6.5.6.9.4 för den med godkänt resultat utförda fallprovningen och vid bestämning av vikten enligt 6.1.5.6 eller, om så krävs enligt 6.5.6.6, för den med godkänt resultat utförda staplingsprovningen med modellvätskorna. Fyllningsämnets ångtryck vid 50 °C eller 55 °C får inte överstiga det som använts vid bestämning av trycket enligt 6.1.5.5.4 eller 6.5.6.8.4.2 för den med godkänt resultat utförda vätsketryckprovningen med modellvätskorna. I det fall att fyllningsämnet är utbytt med en kombination av modellvätskor, får respektive värden hos fyllningsämnet inte överstiga de minimivärden hos modellvätskorna, som framgår av använda fallhöjder, staplingsvikter och invändiga provtryck.

Exempel: UN 1736 bensoylklorid är utbytt med kombinationen av modellvätskor "blandning av kolväten och vätmedelslösning". Bensoylklorid har ett ångtryck vid 50 °C på 0,34 kPa och en relativ densitet på ca 1,2 kg/l. Ofta utförs typprovningen av fat och dunkar vid den lägsta erforderliga provningsnivån. I praktiken utförs staplingsprovningen på respektive förpackningsslag med belastning som motsvarar relativ densitet 1,0 för blandningen av kolväten och relativ densitet 1,2 för vätmedelslösningen (se definition av modellvätskor i 6.1.6). Följaktligen kan i ett sådant fall den kemiska kompatibiliteten mot bensoylklorid hos den på så sätt provade förpackningstypen inte betraktas som verifierad, eftersom provningsnivån för den aktuella förpackningstypen med modellvätskan "blandning av kolväten" inte är tillräckligt hög. (Eftersom i de flesta fall det använda provtrycket i vätsketryckprovningen uppgår till minst 100 kPa, täcks ångtrycket hos bensoylklorid i tillräcklig utsträckning av en sådan provningsnivå enligt 4.1.1.10.)

Alla beståndsdelar av ett fyllningsämne, som kan vara en lösning, blandning eller beredning, såsom vätmedel i rengörings- eller desinfektionsmedel, ska tas med i utbytesförfarandet, oavsett om de är farliga eller ofarliga komponenter.

4.1.1.19.3 **Utbytesförfarande**

Följande steg ska följas när fyllningsämnena ska bytas ut mot angivna ämnen eller grupper av ämnen enligt förteckningen i 4.1.1.19.6 (se även flödesschemat i figur 4.1.1.19.1).

- (a) Klassificera fyllningsämnet enligt metoder och kriterier i del 2 (bestämning av UN-nummer och förpackningsgrupp).
- (b) Om det återfinns där, sök UN-numret i kolumn 1 i tabellen i 4.1.1.19.6.
- (c) Om det finns mer än en benämning för detta UN-nummer, välj den rad som överensstämmer med uppgifterna om förpackningsgrupp, koncentration, flampunkt, närvaro av ofarliga beståndsdelar osv., enligt från den i kolumn 2a, 2b och 4 givna informationen för UN-numret i fråga.

Om detta inte är möjligt, ska den kemiska kompatibiliteten verifieras enligt 6.1.5.2.5 eller 6.1.5.2.7 för förpackningar, respektive 6.5.6.3.3 eller 6.5.6.3.6 för IBC-behållare (för vattenhaltiga lösningar, se dock 4.1.1.19.4).

- (d) Om det enligt stycke (a) bestämda UN-numret och förpackningsgruppen hos fyllningsämnet inte förekommer i utbytesförteckningen, ska den kemiska kompatibiliteten verifieras för förpackningar enligt 6.1.5.2.5 eller 6.1.5.2.7 och för IBC-behållare enligt 6.5.6.3.3 eller 6.5.6.3.6.
- (e) Om kolumn 5 i den aktuella raden innehåller texten ”regel för samlingsbenämningar” ska det vidare förfarandet ske enligt denna regel, beskriven i 4.1.1.19.5.
- (f) Den kemiska kompatibiliteten hos fyllningsämnet betraktas som verifierad, om de i 4.1.1.19.1 och 4.1.1.19.2 nämnda bestämmelserna har iakttagits, fyllningsämnet är utbytt med en modellvätska eller en kombination av modellvätskor i kolumn 5, och förpackningen är typgodkänd för dessa modellvätskor.

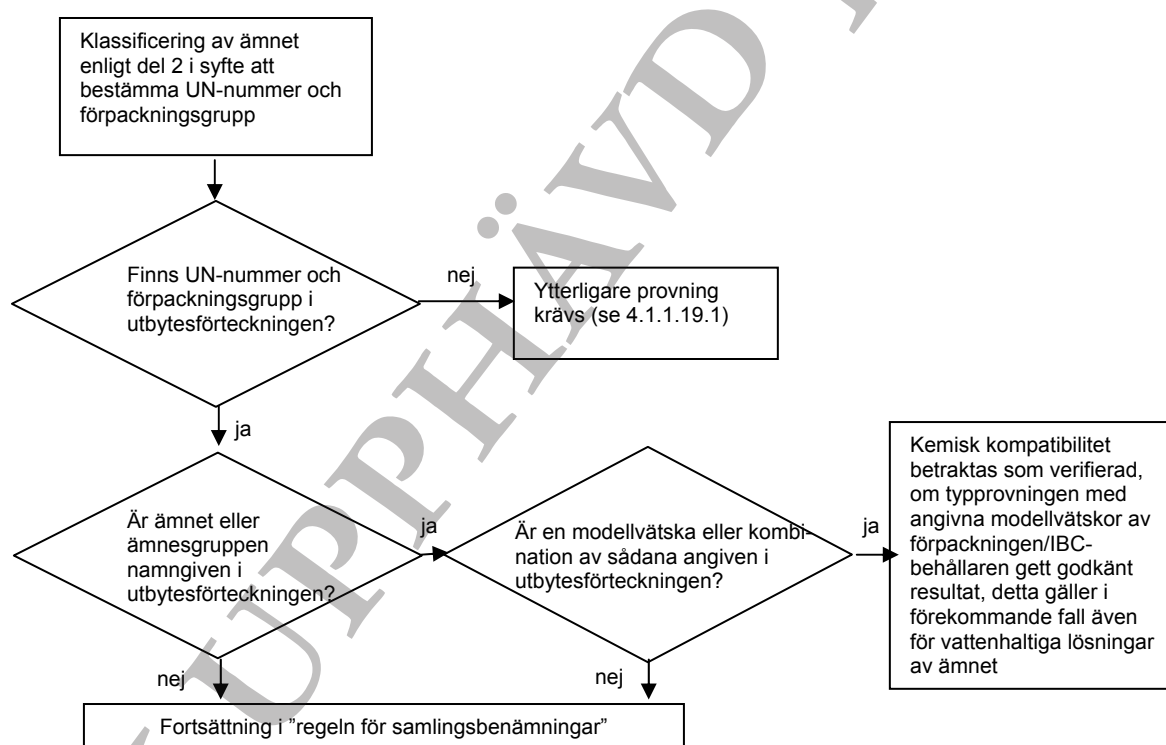

Figur 4.1.1.19.1: Flödesschema för utbyte av fyllningsämnen med modellvätskor.

4.1.1.19.4

Vattenhaltiga lösningar

Vattenhaltiga lösningar av ämnen eller ämnesgrupper, som enligt 4.1.1.19.3 är utbytbara med en eller flera modellvätskor, kan likaså utbytas med ifrågavarande modellvätskor om följande villkor är iakttagna:

- (a) den vattenhaltiga lösningen kan enligt kriterierna i 2.1.3.3 tillordnas samma UN-nummer som det i utbytesförteckningen angivna ämnet, och
- (b) den vattenhaltiga lösningen finns inte särskilt angiven på någon annan plats i utbytesförteckningen i 4.1.1.19.6, och
- (c) det sker ingen kemisk reaktion mellan det farliga ämnet och lösningsmedlet vatten.

Exempel: Vattenhaltiga lösningar av UN 1120 tert-butanol:

- *Rent tert-butanol är tillordnad modellväska ättiksyra i utbytesförteckningen.*
- *Vattenhaltiga lösningar av tert-butanol kan enligt 2.1.3.3 klassificeras under benämningen UN 1120 BUTANOLER, eftersom egenskaperna hos vattenhaltiga lösningar av tert-butanol inte skiljer sig från dem hos det farliga ämnet beträffande klass, fysikaliskt tillstånd eller förpackningsgrupp. Därutöver framgår inget särskilt av uppgifterna under benämningen UN 1120 BUTANOLER om att de endast gäller för det rena eller tekniskt rena ämnet, dessutom är vattenhaltiga lösningar av detta ämne inte särskilt förtecknade i kapitel 3.2, tabell A eller i utbytesförteckningen.*
- *UN 1120 BUTANOLER reagerar under normala transportförhållanden inte med vatten.*

Följaktligen kan en vattenhaltig lösning av UN 1120 tert-butanol utbytas med modellväska ättiksyra.

4.1.1.19.5

Regel för samlingsbenämningar

Vid utbyte av fyllningsämnen, för vilket texten ”regel för samlingsbenämningar” är angiven i kolumn 5, ska följande steg och villkor iaktas (se även flödesschema i figur 4.1.1.19.2):

- (a) Genomför utbytesförfarandet för varje enskild farlig beståndsdel i lösningen, blandningen eller beredningen enligt 4.1.1.19.3 under beaktande av förutsättningarna i 4.1.1.19.2. Vid generiska benämningar kan därvid sådana beståndsdelar utelämnas, där det är känt att de inte har skadlig inverkan på HD-polyeten (t.ex. fasta pigment i UN 1263 FÄRG eller FÄRGRELATERAT MATERIAL).
- (b) En lösning, blandning eller beredning kan inte utbytas med någon modellväska, om
 - (i) UN-nummer och förpackningsgrupp för en eller flera av de farliga beståndsdelarna inte finns i utbytesförteckningen, eller
 - (ii) texten ”regel för samlingsbenämningar” är angiven för en eller flera av de farliga beståndsdelarna i kolumn 5 i utbytesförteckningen, eller
 - (iii) (med undantag av UN 2059 NITROCELLULOSALÖSNING, BRANDFARLIG) klassificeringskoden för en eller flera av de farliga beståndsdelarna avviker från den för lösningen, blandningen eller beredningen.
- (c) Om alla farliga beståndsdelar är angivna i utbytesförteckningen och deras klassificeringskoder är samma som för lösningen, blandningen eller beredningen, och alla farliga beståndsdelar är utbytbara med samma modellväska respektive samma kombination av modellvätskor i kolumn 5, så betraktas den kemiska kompatibiliteten hos lösningen, blandningen eller beredningen som verifierad, om hänsyn tagits till 4.1.1.19.1 och 4.1.1.19.2.

- (d) Om alla farliga beståndsdelar är angivna i utbytesförteckningen och deras klassificeringskoder är samma som för lösningen, blandningen eller beredningen, men olika modellvätskor är angivna i kolumn 5, så betraktas den kemiska kompatibiliteten hos lösningen, blandningen eller beredningen som verifierad endast för de nedan angivna kombinationerna av modellvätskor, om hänsyn tagits till 4.1.1.19.1 och 4.1.1.19.2:
- (i) vatten/salpetersyra (55 %), med undantag av oorganiska syror med klassificeringskod C1, som är utbytbara med modellvätskan vatten,
 - (ii) vatten/vätmedelslösning,
 - (iii) vatten/ättiksyra,
 - (iv) vatten/blandning av kolväten,
 - (v) vatten/n-butylacetat – med n-butylacetat mättad vätmedelslösning.
- (e) Inom ramen för denna regel betraktas den kemiska kompatibiliteten för andra kombinationer av modellvätskor än de som nämns i (d) liksom för de i (b) nämnda fallen som ej verifierad. Den kemiska kompatibiliteten ska då verifieras på annat sätt (se 4.1.1.19.3 (d)).

Exempel 1: Blandning av UN 1940 TIOGLYKOLSYRA (50 %) och UN 2531 METAKRYLSYRA, STABILISERAD (50 %), blandningens klassificering: UN 3265 FRÅTANDE SUR ORGANISK VÄTSKA, N.O.S.

- *Såväl beståndsdelarnas UN-nummer som blandningens UN-nummer är angivna i utbytesförteckningen.*
- *Såväl de båda beståndsdelarna som blandningen har samma klassificeringskod, C3.*
- *UN 1940 TIOGLYKOLSYRA är utbytbar med modellvätskan ättiksyra och UN 2531 METAKRYLSYRA, STABILISERAD med modellvätskan n-butylacetat/n-butylacetat mättad vätmedelslösning. Enligt (d) är detta ingen tillåten kombination av modellvätskor. Den kemiska kompatibiliteten mot blandningen ska därför verifieras på annat sätt.*

Exempel 2: Blandning av UN 1793 ISOPROPYLSYRAFOSFAT (50 %) och UN 1803 FENOLSULFONSYRA, FLYTANDE (50 %), blandningens klassificering: UN 3265 FRÅTANDE SUR ORGANISK VÄTSKA, N.O.S.

- *Såväl beståndsdelarnas UN-nummer som blandningens UN-nummer är angivna i utbytesförteckningen.*
- *Såväl de båda beståndsdelarna som blandningen har samma klassificeringskod, C3.*
- *UN 1793 ISOPROPYLSYRAFOSFAT är utbytbar med modellvätskan vätmedelslösning och UN 1803 FENOLSULFONSYRA, FLYTANDE med modellvätskan vatten. Enligt (d) är detta en av de tillåtna kombinationerna av modellvätskor. Följaktligen betraktas den kemiska kompatibiliteten mot denna blandning som verifierad, om förpackningen är typgodkänd för modellvätskorna vätmedelslösning och vatten.*

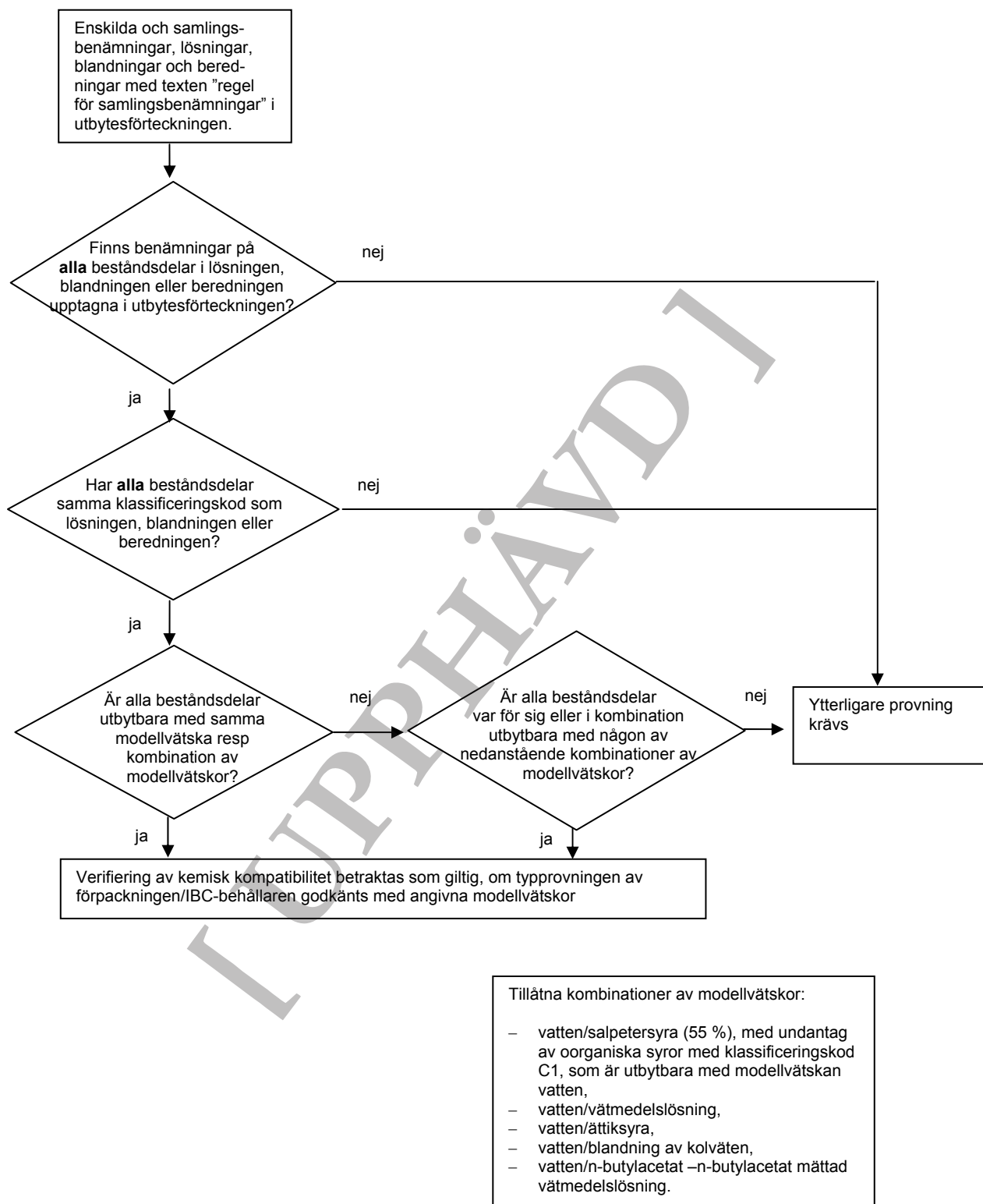

Figur 4.1.1.19.2: Flödesschema för "Regel för samlingsbenämningar".

4.1.1.19.6 Utbytesförteckning

I följande tabell (utbytesförteckning) är de farliga ämnena ordnade efter sina UN-nummer. I regel behandlar varje rad ett ämne, respektive en enskild eller samlingsbenämning, som omfattas av ett visst UN-nummer. Dock kan flera på varandra följande rader användas för samma UN-nummer, om ämnena, som hör till ett och samma UN-nummer, har olika ämnesnamn (t.ex. enskilda isomerer av en ämnesgrupp), olika kemiska eller fysikaliska egenskaper eller olika transportbestämmelser. I så fall anges den enskilda benämningen eller samlingsbenämningen inom förpackningsgruppen sist i denna radföljd.

Kolumnerna 1-4 i tabell 4.1.1.19.6, som har en liknande struktur som tabell A i kapitel 3.2, används för att identifiera ämnet för ändamålet med detta avsnitt. Den sista kolumnen betecknar modellvätskor med vilka ämnet kan utbytas.

Förklarande anmärkningar för varje kolumn:

Kolumn 1 UN-nummer

Denna kolumn innehåller UN-numret

- för det farliga ämnet, om ett eget särskilt UN-nummer har tillordnats ämnet, eller
- för gruppbenämningen, till vilken inte namngivna ämnen har tillordnats enligt kriterierna i del 2 ("beslutsträden").

Kolumn 2a Officiell transportbenämning eller teknisk benämning

Denna kolumn innehåller benämningen på ämnet respektive enskilda benämningar som kan täcka olika isomerer, eller samlingsbenämningar.

Den angivna benämningen kan avvika från den officiella transportbenämningen.

Kolumn 2b Beskrivning

Denna kolumn innehåller en beskrivande text för att förklara användningsområdet för benämningen i de fall där klassificeringen, transportvillkoren och/eller den kemiska kompatibiliteten för ämnet är olika.

Kolumn 3a Klass

Denna kolumn innehåller numret på klassen, vars definition omfattar det farliga ämnet. Detta nummer på klassen tillordnas enligt metoderna och kriterierna i del 2.

Kolumn 3b Klassificeringskod

Denna kolumn innehåller klassificeringskoden för det farliga ämnet, enligt metoderna och kriterierna i del 2.

Kolumn 4 Förpackningsgrupp

Denna kolumn innehåller numret på förpackningsgruppen (I, II eller III), som är tillordnad det farliga ämnet enligt metoderna och kriterierna i del 2. Vissa föremål och ämnen har inte inplacerats i någon förpackningsgrupp.

Kolumn 5 Modellvätska

Denna kolumn innehåller antingen en modellvätska eller en kombination av modellvätskor, med vilka ämnet kan utbytas, eller så visar den på "regeln för samlingsbenämningar" enligt 4.1.1.19.5.

Tabell 4.1.1.19.6: Utbytesförteckning

UN-nr	Officiell transport- benämning eller teknisk benämning 3.1.2	Beskrivning 3.1.2	Klass 2.2	Klassi- fice- rings kod 2.2	Förpac- knings grupp 2.1.1.3	Modellvätska
(1)	(2a)	(2b)	(3a)	(3b)	(4)	(5)
1090	Aceton		3	F1	II	Blandning av kolväten <i>Anm</i> Endast tillämplig då det har visats att ämnets permeation från det avsedda kollit har en godtagbar nivå.
1093	Akrylnitril, stabiliserad		3	FT1	I	N-butylacetat/med n-butylacetat mättad vätmedelslösning
1104	Amylacetater	Rena isomerer och isomerblandning	3	F1	III	N-butylacetat/med n-butylacetat mättad vätmedelslösning
1105	Pentanoler	Rena isomerer och isomerblandning	3	F1	II/III	N-butylacetat/med n-butylacetat mättad vätmedelslösning
1106	Amylaminer	Rena isomerer och isomerblandning	3	FC	II/III	Blandning av kolväten och vätmedelslösning
1109	Amylformiat	Rena isomerer och isomerblandning	3	F1	III	N-butylacetat/med n-butylacetat mättad vätmedelslösning
1120	Butanoler	Rena isomerer och isomerblandning	3	F1	II/III	Ättiksyra
1123	Butylacetater	Rena isomerer och isomerblandning	3	F1	II/III	N-butylacetat/med n-butylacetat mättad vätmedelslösning
1125	n-Butylamin		3	FC	II	Blandning av kolväten och vätmedelslösning
1128	n-Butylformiat		3	F1	II	N-butylacetat/med n-butylacetat mättad vätmedelslösning
1129	Butyraldehyd		3	F1	II	Blandning av kolväten
1133	Lim	Med brandfarlig vätska	3	F1	I/II/III	Regel för samlingsbenämningar
1139	Täcklösning	Inkl ytbehandling eller beläggning som används i industriellt eller annat syfte, såsom underredsbehandling av fordon, beklädnad i fat	3	F1	I/II/III	Regel för samlingsbenämningar
1145	Cyklohexan		3	F1	II	Blandning av kolväten
1146	Cyklopentan		3	F1	II	Blandning av kolväten
1153	Etylenglykoldietyleter		3	F1	III	N-butylacetat/med n-butylacetat mättad vätmedelslösning och blandning av kolväten
1154	Dietylamin		3	FC	II	Blandning av kolväten och vätmedelslösning
1158	Diisopropylamin		3	FC	II	Blandning av kolväten och vätmedelslösning
1160	Dimetylamin, vattenlösning		3	FC	II	Blandning av kolväten och vätmedelslösning

UN-nr	Officiell transport-benämning eller teknisk benämning 3.1.2	Beskrivning 3.1.2	Klass	Klassificeringskod	Förpackningsgrupp	Modellvätska
(1)	(2a)	(2b)	(3a)	(3b)	(4)	(5)
1165	Dioxan		3	F1	II	Blandning av kolväten
1169	Extrakt, aromatiska, flytande		3	F1	I/II/III	Regel för samlingsbenämningar
1170	Etanol (etylalkohol) eller etanollösning (etylalkohollösning)	Vattenlösning	3	F1	II/III	Ättiksyra
1171	Etylenglykolmonoetyleter		3	F1	III	N-butylacetat/med n-butylacetat mättad vätmedelslösning och blandning av kolväten
1172	Etylenglykolmonoetyleteracetat		3	F1	III	N-butylacetat/med n-butylacetat mättad vätmedelslösning och blandning av kolväten
1173	Etylacetat		3	F1	II	N-butylacetat/med n-butylacetat mättad vätmedelslösning
1177	2-Etylbutylacetat		3	F1	III	N-butylacetat/med n-butylacetat mättad vätmedelslösning
1178	2-Etylbutyraldehyd		3	F1	II	Blandning av kolväten
1180	Etylbutyrat		3	F1	III	N-butylacetat/med n-butylacetat mättad vätmedelslösning
1188	Etylenglykolmonometyleter		3	F1	III	N-butylacetat/med n-butylacetat mättad vätmedelslösning och blandning av kolväten
1189	Etylenglykolmonometyleteracetat		3	F1	III	N-butylacetat/med n-butylacetat mättad vätmedelslösning och blandning av kolväten
1190	Etylformiat		3	F1	II	N-butylacetat/med n-butylacetat mättad vätmedelslösning
1191	Oktylaldehyder	Rena isomerer och isomerblandning	3	F1	III	Blandning av kolväten
1192	Etyllaktat		3	F1	III	N-butylacetat/med n-butylacetat mättad vätmedelslösning
1195	Etylpropionat		3	F1	II	N-butylacetat/med n-butylacetat mättad vätmedelslösning
1197	Extrakt, smakämnen, flytande		3	F1	I/II/III	Regel för samlingsbenämningar
1198	Formaldehydlösning, brandfarlig	Vattenlösning, flampunkt 23 -60°C	3	FC	III	Ättiksyra

UN-nr	Officiell transportbenämning eller teknisk benämning 3.1.2	Beskrivning 3.1.2	Klass	Klassificeringskod	Förpackningsgrupp	Modellvätska
(1)	(2a)	(2b)	(3a)	(3b)	(4)	(5)
1202	Dieselolja	som överensstämmer med standard EN 590:2004 eller med flampunkt högst 100 °C	3	F1	III	Blandning av kolväten
1202	Gasolja	Flampunkt högst 100 °C	3	F1	III	Blandning av kolväten
1202	Eldningsolja, lätt	Extra lätt	3	F1	III	Blandning av kolväten
1202	Eldningsolja, lätt	som överensstämmer med standard EN 590:2004 eller med flampunkt högst 100 °C	3	F1	III	Blandning av kolväten
1203	Bensin		3	F1	II	Blandning av kolväten
1206	Heptaner	Rena isomerer och isomerblandning	3	F1	II	Blandning av kolväten
1207	Hexaldehyd	n-hexaldehyd	3	F1	III	Blandning av kolväten
1208	Hexaner	Rena isomerer och isomerblandning	3	F1	II	Blandning av kolväten
1210	Tryckfärg eller tryckfärgsrelaterat material	Brandfarliga, inkl tryckfärgsförtunning och lösningsmedel	3	F1	I/II/III	Regel för samlingsbenämningar
1212	Isobutanol (isobutylalkohol)		3	F1	III	Ättiksyra
1213	Isobutylacetat		3	F1	II	N-butylacetat/med n-butylacetat mättad vätmedelslösning
1214	Isobutylamin		3	FC	II	Blandning av kolväten och vätmedelslösning
1216	Isooktener	Rena isomerer och isomerblandning	3	F1	II	Blandning av kolväten
1219	Isopropanol (isopropylalkohol)		3	F1	II	Ättiksyra
1220	Isopropylacetat		3	F1	II	N-butylacetat/med n-butylacetat mättad vätmedelslösning
1221	Isopropylamin		3	FC	I	Blandning av kolväten och vätmedelslösning
1223	Fotogen		3	F1	III	Blandning av kolväten
1224	3,3-dimetyl-2-butanon		3	F1	II	Blandning av kolväten
1224	Ketoner, flytande, n.o.s.		3	F1	II/III	Regel för samlingsbenämningar
1230	Metanol		3	FT1	II	Ättiksyra
1231	Metylacetat		3	F1	II	N-butylacetat/med n-butylacetat mättad vätmedelslösning
1233	Metylamylacetat		3	F1	III	N-butylacetat/med n-butylacetat mättad vätmedelslösning
1235	Metylamin, vattenlösning		3	FC	II	Blandning av kolväten och vätmedelslösning
1237	Metylbutyrat		3	F1	II	N-butylacetat/med n-butylacetat mättad vätmedelslösning

UN-nr	Officiell transport-benämning eller teknisk benämning 3.1.2	Beskrivning 3.1.2	Klass	Klassificeringskod	Förpackningsgrupp	Modellvätska
(1)	(2a)	(2b)	(3a)	(3b)	(4)	(5)
1247	Metylmetakrylat, monomer, stabiliserad		3	F1	II	N-butylacetat/med n-butylacetat mättad vätsmedelslösning
1248	Metylpropionat		3	F1	II	N-butylacetat/med n-butylacetat mättad vätsmedelslösning
1262	Oktaner	Rena isomerer och isomerblandning	3	F1	II	Blandning av kolväten
1263	Färg eller färgrelaterat material	Inkl färg, lack, emaljlack, bets, shellack, fernissa, polermedel, flytande spackel och flytande lackgrund resp inkl färgförtunning och lösningsmedel	3	F1	I/II/III	Regel för samlingsbenämningar
1265	Pentaner	N-pentan	3	F1	II	Blandning av kolväten
1266	Parfymprodukter	Med brandfarligt lösningsmedel	3	F1	I/II/III	Regel för samlingsbenämningar
1268	Stenkolstjärenafta	Ångtryck vid 50 °C högst 110 kPa	3	F1	II	Blandning av kolväten
1268	Petroleumdestillat, n.o.s. eller petroleumprodukter, n.o.s.		3	F1	I/II/III	Regel för samlingsbenämningar
1274	n-Propanol (propylalkohol, normal)		3	F1	II/III	Ättiksyra
1275	Propionaldehyd		3	F1	II	Blandning av kolväten
1276	n-Propylacetat		3	F1	II	N-butylacetat/med n-butylacetat mättad vätsmedelslösning
1277	Propylamin	N-propylamin	3	FC	II	Blandning av kolväten och vätsmedelslösning
1281	Propylformiater	Rena isomerer och isomerblandning	3	F1	II	N-butylacetat/med n-butylacetat mättad vätsmedelslösning
1282	Pyridin		3	F1	II	Blandning av kolväten
1286	Hartsolja		3	F1	I/II/III	Regel för samlingsbenämningar
1287	Gummilösning		3	F1	I/II/III	Regel för samlingsbenämningar
1296	Trietylamin		3	FC	II	Blandning av kolväten och vätsmedelslösning
1297	Trimetylamin, vattenlösning	Med högst 50 vikt-% trimetylamin	3	FC	I/II/III	Blandning av kolväten och vätsmedelslösning
1301	Vinylacetat, stabiliserad		3	F1	II	N-butylacetat/med n-butylacetat mättad vätsmedelslösning
1306	Träimpregneringsmedel, flytande		3	F1	II/III	Regel för samlingsbenämningar
1547	Anilin		6.1	T1	II	Ättiksyra
1590	Dikloraniliner, flytande	Rena isomerer och isomerblandning	6.1	T1	II	Ättiksyra

UN-nr	Officiell transport-benämning eller teknisk benämning 3.1.2	Beskrivning 3.1.2	Klass	Klassificeringskod	Förpackningsgrupp 2.1.1.3	Modellvätska
(1)	(2a)	(2b)	(3a)	(3b)	(4)	(5)
1602	Färgämne, flytande, giftigt, n.o.s. eller färgämneskomponent, flytande, giftig, n.o.s.		6.1	T1	I/II/III	Regel för samlingsbenämningar
1604	Etylendiamin		8	CF1	II	Blandning av kolväten och vätmedelslösning
1715	Ättiksyraanhydrid		8	CF1	II	Ättiksyra
1717	Acetylklorid		3	FC	II	N-butylacetat/med n-butylacetat mättad vätmedelslösning
1718	Butylsyrafosfat		8	C3	III	Vätmedelslösning
1719	Vätesulfid	Vattenlösning	8	C5	III	Ättiksyra
1719	Kaustik alkali, flytande, n.o.s.	Oorganisk	8	C5	II/III	Regel för samlingsbenämningar
1730	Antimonpentaklorid, flytande	Ren	8	C1	II	Vatten
1736	Bensoylklorid		8	C3	II	Blandning av kolväten och vätmedelslösning
1750	Klorättiksyralösning	Vattenlösning	6.1	TC1	II	Ättiksyra
1750	Klorättiksyralösning	Blandningar av mono- och diklorättiksyra	6.1	TC1	II	Ättiksyra
1752	Kloracetylklorid		6.1	TC1	I	N-butylacetat/med n-butylacetat mättad vätmedelslösning
1755	Kromsyralösning	Vattenlösning med högst 30 % kromsyra	8	C1	II/III	Salpetersyra
1760	Cyanamid	Vattenlösning med högst 50 % cyanamid	8	C9	II	Vatten
1760	O,O-Dietylditiofosforsyra		8	C9	II	N-butylacetat/med n-butylacetat mättad vätmedelslösning
1760	O,O-Diisopropylditiofosforsyra		8	C9	II	N-butylacetat/med n-butylacetat mättad vätmedelslösning
1760	O,O-Di-n-propylditiofosforsyra		8	C9	II	N-butylacetat/med n-butylacetat mättad vätmedelslösning
1760	Frätande vätska, n.o.s.	Flampunkt över 60°C	8	C9	I/II/III	Regel för samlingsbenämningar
1761	Kopparetylendiaminlösning	Vattenlösning	8	CT1	II/III	Blandning av kolväten och vätmedelslösning
1764	Diklorättiksyra		8	C3	II	Ättiksyra
1775	Fluorborsyra	Vattenlösning med högst 50 % fluorborsyra	8	C1	II	Vatten
1778	Fluorkiselsyra		8	C1	II	Vatten
1779	Myrsyra	Med mer än 85 vikt-% syra	8	C3	II	Ättiksyra
1783	Hexametylendiaminlösning	Vattenlösning	8	C7	II/III	Blandning av kolväten och vätmedelslösning
1787	Jodvätesyra	Vattenlösning	8	C1	II/III	Vatten

UN-nr	Officiell transport-benämning eller teknisk benämning 3.1.2	Beskrivning 3.1.2	Klass	Klassificeringskod	Förpackningsgrupp	Modellvätska
(1)	(2a)	(2b)	(3a)	(3b)	(4)	(5)
1788	Bromvätesyra	Vattenlösning	8	C1	II/III	Vatten
1789	Klorvätesyra	Högst 38-procentig vattenlösning	8	C1	II/III	Vatten
1790	Fluorvätesyra	Med högst 60 % vätefluorid	8	CT1	II	Vatten. Användningstid högst 2 år
1791	Hypokloritlösning	Vattenlösning, i handeln vanligen med vätmiddel	8	C9	II/III	Salpetersyra och vätmiddel ^{*)}
1791	Hypokloritlösning	Vattenlösning	8	C9	II/III	Salpetersyra ^{*)}
*) För UN 1791: Provning endast med avluftningsanordning. Vid provning med modellvätskan salpetersyra ska en syrabeständig avluftningsanordning och en syrabeständig tätning användas. Om provning sker direkt med hypokloritlösningar, är även avluftningsanordningar och tätningar från samma konstruktionstyp tillåtna, vilka är beständiga mot hypoklorit (t.ex. silikongummi) men inte mot salpetersyra.						
1793	Isopropylsyrafosfat		8	C3	III	Vätmiddel ^{*)}
1802	Perklorosyra	Vattenlösning med högst 50 vikt-% syra	8	CO1	II	Vatten
1803	Fenolsulfonsyra, flytande	Isomerblandning	8	C3	II	Vatten
1805	Fosforsyralösning		8	C1	III	Vatten
1814	Kaliumhydroxid-lösning	Vattenlösning	8	C5	II/III	Vatten
1824	Natriumhydroxid-lösning	Vattenlösning	8	C5	II/III	Vatten
1830	Svavelsyra	Med över 51 % syra	8	C1	II	Vatten
1832	Svavelsyra, använd	Kemiskt stabil	8	C1	II	Vatten
1833	Svavelsyrlighet		8	C1	II	Vatten
1835	Tetrametylammoniumhydroxid, lösning	Vattenlösning, flampunkt över 60°C	8	C7	II	Vatten
1840	Zinkklorid, lösning	Vattenlösning	8	C1	III	Vatten
1848	Propionsyra	Med minst 10 vikt-% och mindre än 90 vikt-% syra	8	C3	III	N-butylacetat/med n-butylacetat mättad vätmiddel ^{*)}
1862	Etylkrotonat		3	F1	II	N-butylacetat/med n-butylacetat mättad vätmiddel ^{*)}
1863	Flygfoto-gen		3	F1	I/II/III	Blandning av kolväten
1866	Hartslösning	Brandfarlig	3	F1	I/II/III	Regel för samlingsbenämningar
1902	Diisooktylsyrafosfat		8	C3	III	Vätmiddel ^{*)}
1906	Restsyra		8	C1	II	Salpetersyra
1908	Kloritlösning	Vattenlösning	8	C9	II/III	Ättiksyra
1914	Butylpropionater		3	F1	III	N-butylacetat/med n-butylacetat mättad vätmiddel ^{*)}
1915	Cyklohexanon		3	F1	III	Blandning av kolväten
1917	Etylakrylat, stabiliserad		3	F1	II	N-butylacetat/med n-butylacetat mättad vätmiddel ^{*)}

UN-nr	Officiell transport-benämning eller teknisk benämning 3.1.2	Beskrivning 3.1.2	Klass	Klassificeringskod	Förpackningsgrupp 2.1.1.3	Modellvätska
(1)	(2a)	(2b)	(3a)	(3b)	(4)	(5)
1919	Metylakrylat, stabiliserad		3	F1	II	N-butylacetat/med n-butylacetat mättad vätskemedelslösning
1920	Nonaner	Rena isomerer och isomerblandning, flampunkt 23°-60°C	3	F1	III	Blandning av kolväten
1935	Cyanidlösning, n.o.s.	Oorganisk	6.1	T4	I/II/III	Vatten
1940	Tioglykolsyra		8	C3	II	Ättiksyra
1986	Alkoholer, brandfarliga, giftiga, n.o.s.		3	FT1	I/II/III	Regel för samlingsbenämningar
1987	Cyklohexanol	Tekniskt ren	3	F1	III	Ättiksyra
1987	Alkoholer, n.o.s.		3	F1	II/III	Regel för samlingsbenämningar
1988	Aldehyder, brandfarliga, giftiga, n.o.s.		3	FT1	I/II/III	Regel för samlingsbenämningar
1989	Aldehyder, n.o.s.		3	F1	I/II/III	Regel för samlingsbenämningar
1992	2,6-cis-dimetylmorfolin		3	FT1	III	Blandning av kolväten
1992	Brandfarlig vätska, giftig, n.o.s.		3	FT1	I/II/III	Regel för samlingsbenämningar
1993	Propionsyrevinylester		3	F1	II	N-butylacetat/med n-butylacetat mättad vätskemedelslösning
1993	(1-metoxi-2-propyl)-acetat		3	FT1	III	N-butylacetat/med n-butylacetat mättad vätskemedelslösning
1993	Brandfarlig vätska, n.o.s.		3	F1	I/II/III	Regel för samlingsbenämningar
2014	Väteperoxid, vattenlösning	Med minst 20 % men högst 60 % väteperoxid (stabiliserad om så behövs)	5.1	OC1	II	Salpetersyra
2022	Kresylsyra	Flytande blandning av kresoler, xyenoler och metylfenoler	6.1	TC1	II	Ättiksyra
2030	Hydrazin, vattenlösning	Med minst 37 vikt-% men högst 64 vikt-% hydrazin	8	CT1	II	Vatten
2030	Hydrazinhydrat	Vattenlösning med 64 vikt-% hydrazin	8	CT1	II	Vatten
2031	Salpetersyra	Annan än röd rykande, med högst 55 % ren syra	8	CO1	II	Salpetersyra
2045	Isobutyraldehyd (isobutylaldehyd)		3	F1	II	Blandning av kolväten
2050	Diisobutylen, isomeriska föreningar		3	F1	II	Blandning av kolväten
2053	Metylisobutylkarbinol		3	F1	III	Ättiksyra
2054	Morfolin		8	CF1	I	Blandning av kolväten

UN-nr	Officiell transportbenämning eller teknisk benämning 3.1.2	Beskrivning 3.1.2	Klass	Klassificeringskod	Förpackningsgrupp	Modellvätska
(1)	(2a)	(2b)	(3a)	(3b)	(4)	(5)
2057	Tripropylen		3	F1	II/III	Blandning av kolväten
2058	Valeraldehyd	Rena isomerer och isomerblandning	3	F1	II	Blandning av kolväten
2059	Nitrocellulosalösning, brandfarlig		3	D	I/II/III	Regel för samlingsbenämningar: Till skillnad från normalt förfarande får denna regel tillämpas på alla lösningsmedel med klassificeringskod F1
2075	Kloral, vattenfri, stabiliserad		6.1	T1	II	Vätmedelslösning
2076	Kresoler, flytande	Rena isomerer och isomerblandning	6.1	TC1	II	Ättiksyra
2078	Toluendiisocyanat	Flytande	6.1	T1	II	N-butylacetat/med n-butylacetat mättad vätmedelslösning
2079	Dietylentriamin		8	C7	II	Blandning av kolväten
2209	Formaldehydlösning	Vattenlösning med 37 % formaldehyd, metanolhalt 8-10 %	8	C9	III	Ättiksyra
2209	Formaldehydlösning	Vattenlösning med minst 25 % formaldehyd	8	C9	III	Vatten
2218	Akrylsyra, stabiliserad		8	CF1	II	N-butylacetat/med n-butylacetat mättad vätmedelslösning
2227	N-butylmetakrylat, stabiliserad		3	F1	III	N-butylacetat/med n-butylacetat mättad vätmedelslösning
2235	Klorbensylklorider, flytande	Para-klorbensylklorid	6.1	T2	III	Blandning av kolväten
2241	Cykloheptan		3	F1	II	Blandning av kolväten
2242	Cyklohepten		3	F1	II	Blandning av kolväten
2243	Cyklohexylacetat		3	F1	III	N-butylacetat/med n-butylacetat mättad vätmedelslösning
2244	Cyklopentanol		3	F1	III	Ättiksyra
2245	Cyklopentanon		3	F1	III	Blandning av kolväten
2247	N-dekan		3	F1	III	Blandning av kolväten
2248	Di-n-butylamin		8	CF1	II	Blandning av kolväten
2258	1,2-propylendiamin		8	CF1	II	Blandning av kolväten och vätmedelslösning
2259	Trietylentetramin		8	C7	II	Vatten
2260	Tripropylamin		3	FC	III	Blandning av kolväten och vätmedelslösning
2263	Dimetylcyklohexaner	Rena isomerer och isomerblandning	3	F1	II	Blandning av kolväten
2264	N,N-dimetylcyklohexylamin		8	CF1	II	Blandning av kolväten och vätmedelslösning

UN-nr	Officiell transportbenämning eller teknisk benämning 3.1.2	Beskrivning 3.1.2	Klass	Klassificeringskod	Förpackningsgrupp	Modellvätska
(1)	(2a)	(2b)	(3a)	(3b)	(4)	(5)
2265	N,N-dimetylformamid		3	F1	III	N-butylacetat/med n-butylacetat mättad vätmedelslösning
2266	N-N-dimetylpropylamin		3	FC	II	Blandning av kolväten och vätmedelslösning
2269	3,3-imino-di-propylamin		8	C7	III	Blandning av kolväten och vätmedelslösning
2270	Etylamin, vattenlösning	Med minst 50 vikt-% och högst 70 vikt-% etylamin, flampunkt under 23 °C, frätande eller svagt frätande	3	FC	II	Blandning av kolväten och vätmedelslösning
2275	2-etylbutanol		3	F1	III	N-butylacetat/med n-butylacetat mättad vätmedelslösning
2276	2-ethylhexylamin		3	FC	III	Blandning av kolväten och vätmedelslösning
2277	Etylmetakrylat, stabiliserad		3	F1	II	N-butylacetat/med n-butylacetat mättad vätmedelslösning
2278	N-hepten		3	F1	II	Blandning av kolväten
2282	Hexanoler	Rena isomerer och isomerblandning	3	F1	III	N-butylacetat/med n-butylacetat mättad vätmedelslösning
2283	Isobutylmetakrylat, stabiliserad		3	F1	III	N-butylacetat/med n-butylacetat mättad vätmedelslösning
2286	Pentametylheptan		3	F1	III	Blandning av kolväten
2287	Isoheptener		3	F1	II	Blandning av kolväten
2288	Isohexener		3	F1	II	Blandning av kolväten
2289	Isoforondiamin		8	C7	III	Blandning av kolväten och vätmedelslösning
2293	4-metoxi-4-metylpentan-2-on		3	F1	III	Blandning av kolväten
2296	Metylcyklohexan		3	F1	II	Blandning av kolväten
2297	Metylcyklohexanon	Rena isomerer och isomerblandning	3	F1	III	Blandning av kolväten
2298	Metylcyklopentan		3	F1	II	Blandning av kolväten
2302	5-metylhexan-2-on		3	F1	III	Blandning av kolväten
2308	Nitrosylsvavelsyra, flytande		8	C1	II	Vatten
2309	Oktadiener		3	F1	II	Blandning av kolväten
2313	Pikoliner	Rena isomerer och isomerblandning	3	F1	III	Blandning av kolväten
2317	Natriumkopparcyanid, lösning	Vattenlösning	6.1	T4	I	Vatten
2320	Tetraetylenpentamin		8	C7	III	Blandning av kolväten och vätmedelslösning
2324	Triisobuten	Blandning av C12-	3	F1	III	Blandning av kolväten

UN-nr	Officiell transport-benämning eller teknisk benämning 3.1.2	Beskrivning 3.1.2	Klass	Klassificeringskod	Förpackningsgrupp	Modellvätska
(1)	(2a)	(2b)	(3a)	(3b)	(4)	(5)
		monoolefiner, flampunkt 23°-60°C				
2326	Trimetylcyklohexylamin		8	C7	III	Blandning av kolväten och vätmedelslösning
2327	Trimetylhexametylen-diaminer	Rena isomerer och isomerblandning	8	C7	III	Blandning av kolväten och vätmedelslösning
2330	Undekan		3	F1	III	Blandning av kolväten
2336	Allylformiat		3	FT1	I	N-butylacetat/med n-butylacetat mättad vätmedelslösning
2348	Butylakrylater, stabiliserade	Rena isomerer och isomerblandning	3	F1	III	N-butylacetat/med n-butylacetat mättad vätmedelslösning
2357	Cyklohexylamin	Flampunkt 23°-60°C	8	CF1	II	Blandning av kolväten och vätmedelslösning
2361	Diisobutylamin		3	FC	III	Blandning av kolväten och vätmedelslösning
2366	Dietylkarbonat		3	F1	III	N-butylacetat/med n-butylacetat mättad vätmedelslösning
2367	Alfa-metylvaleraldehyd		3	F1	II	Blandning av kolväten
2370	1-hexen		3	F1	II	Blandning av kolväten
2372	1,2-di-(dimetylamino)-etan		3	F1	II	Blandning av kolväten och vätmedelslösning
2379	1,3-dimetylbutylamin		3	FC	II	Blandning av kolväten och vätmedelslösning
2383	Dipropylamin		3	FC	II	Blandning av kolväten och vätmedelslösning
2385	Etylisobutytrat		3	F1	II	N-butylacetat/med n-butylacetat mättad vätmedelslösning
2393	Isobutylformiat		3	F1	II	N-butylacetat/med n-butylacetat mättad vätmedelslösning
2394	Isobutylpropionat	Flampunkt 23°-60°C	3	F1	III	N-butylacetat/med n-butylacetat mättad vätmedelslösning
2396	Metakrylaldehyd, stabiliserad		3	FT1	II	Blandning av kolväten
2400	Metylisovalerat		3	F1	II	N-butylacetat/med n-butylacetat mättad vätmedelslösning
2401	Piperidin		3	CF1	I	Blandning av kolväten och vätmedelslösning
2403	Isopropenylacetat		3	F1	II	N-butylacetat/med n-butylacetat mättad vätmedelslösning
2405	Isopropylbutytrat		3	F1	III	N-butylacetat/med n-butylacetat mättad vätmedelslösning
2406	Isopropylisobutytrat		3	F1	II	N-butylacetat/med n-butylacetat mättad vätmedelslösning

UN-nr	Officiell transport-benämning eller teknisk benämning 3.1.2	Beskrivning 3.1.2	Klass	Klassificeringskod	Förpackningsgrupp	Modellvätska
(1)	(2a)	(2b)	(3a)	(3b)	(4)	(5)
2409	Isopropylpropionat		3	F1	II	N-butylacetat/med n-butylacetat mättad vätmedelslösning
2410	1,2,3,6-tetrahydropyridin		3	F1	II	Blandning av kolväten
2427	Kaliumklorat, vattenlösning		5.1	O1	II/III	Vatten
2428	Natriumklorat, vattenlösning		5.1	O1	II/III	Vatten
2429	Kalciumklorat, vattenlösning		5.1	O1	II/III	Vatten
2436	Tioättiksyra		3	F1	II	Ättiksyra
2457	2,3-dimetylbutan		3	F1	II	Blandning av kolväten
2490	Etanolamin		8	C7	III	Vätmedelslösning
2491	Etanolamin, lösning	Vattenlösning	8	C7	III	Vätmedelslösning
2496	Propionsyraanhydrid		8	C3	III	N-butylacetat/med n-butylacetat mättad vätmedelslösning
2524	Etylortoformiat		3	F1	III	N-butylacetat/med n-butylacetat mättad vätmedelslösning
2526	Furfurylamin		3	FC	III	Blandning av kolväten och vätmedelslösning
2527	Isobutylakrylat, stabiliserad		3	F1	III	N-butylacetat/med n-butylacetat mättad vätmedelslösning
2528	Isobutylisobutyrat		3	F1	III	N-butylacetat/med n-butylacetat mättad vätmedelslösning
2529	Isobutyrsyra		3	FC	III	N-butylacetat/med n-butylacetat mättad vätmedelslösning
2531	Metakrylsyra, stabiliserad		8	C3	II	N-butylacetat/med n-butylacetat mättad vätmedelslösning
2542	Tributylamin		6.1	T1	II	Blandning av kolväten
2560	2-metylpentan-2-ol		3	F1	III	N-butylacetat/med n-butylacetat mättad vätmedelslösning
2564	Triklorättiksyra, lösning	Vattenlösning	8	C3	II/III	Ättiksyra
2565	Dicyklohexylamin		8	C7	III	Blandning av kolväten och vätmedelslösning
2571	Etylsvavelsyra		8	C3	II	N-butylacetat/med n-butylacetat mättad vätmedelslösning
2571	Alkylsvavelsyror		8	C3	II	Regel för samlingsbenämningar
2580	Aluminiumbromid-lösning	Vattenlösning	8	C1	III	Vatten
2581	Aluminiumklorid-lösning	Vattenlösning	8	C1	III	Vatten

UN-nr	Officiell transport-benämning eller teknisk benämning 3.1.2	Beskrivning 3.1.2	Klass	Klassificeringskod	Förpackningsgrupp	Modellvätska
			2.2	2.2	2.1.1.3	
(1)	(2a)	(2b)	(3a)	(3b)	(4)	(5)
2582	Järntrikloridlösning	Vattenlösning	8	C1	III	Vatten
2584	Metansulfonsyra	Med mer än 5 % fri svavelsyra	8	C1	II	Vatten
2584	Alkylsulfonsyror, flytande	Med mer än 5 % fri svavelsyra	8	C1	II	N-butylacetat/med n-butylacetat mättad vätmedelslösning
2584	Bensensulfonsyra	Med mer än 5 % fri svavelsyra	8	C1	II	Vatten
2584	Toluensulfonsyra.	Med mer än 5 % fri svavelsyra	8	C1	II	Vatten
2584	Arylsulfonsyror, flytande	Med mer än 5 % fri svavelsyra	8	C1	II	N-butylacetat/med n-butylacetat mättad vätmedelslösning
2586	Metansulfonsyra	Med mer än 5 % fri svavelsyra	8	C3	III	Vatten
2586	Alkylsulfonsyror, flytande	Med högst 5 % fri svavelsyra	8	C3	III	N-butylacetat/med n-butylacetat mättad vätmedelslösning
2586	Bensensulfonsyra	Med högst 5 % fri svavelsyra	8	C3	III	Vatten
2586	Toluensulfonsyra.	Med högst 5 % fri svavelsyra	8	C3	III	Vatten
2586	Arylsulfonsyror, flytande	Med högst 5 % fri svavelsyra	8	C3	III	N-butylacetat/med n-butylacetat mättad vätmedelslösning
2610	Triallylamin		3	FC	III	Blandning av kolväten och vätmedelslösning
2614	Metylallylalkohol		3	F1	III	Ättiksyra
2617	Metylcyklohexanoler	Rena isomerer och isomerblandning, flampunkt 23°-60°C	3	F1	III	Ättiksyra
2619	Bensyldimetylamin		8	CF1	II	Blandning av kolväten och vätmedelslösning
2620	Amylbutyrater	Rena isomerer och isomerblandning, flampunkt 23°-60°C	3	F1	III	N-butylacetat/med n-butylacetat mättad vätmedelslösning
2622	Glycidyaldehyd	Flampunkt under 23 °C	3	FT1	II	Blandning av kolväten
2626	Klorsyra, vattenlösning	Med högst 10 % klorsyra	5.1	O1	II	Salpetersyra
2656	Kinolin	Flampunkt över 60°C	6.1	T1	III	Vatten
2672	Ammoniaklösning	I vatten, relativ densitet mellan 0,880 och 0,957 vid 15 °C, med över 10 % men högst 35 % ammoniak	8	C5	III	Vatten
2683	Ammoniumsulfid-lösning	Vattenlösning, flampunkt 23°-60°C	8	CFT	II	Ättiksyra
2684	3-dietylaminopropylamin		3	FC	III	Blandning av kolväten och vätmedelslösning
2685	N,n-dietyletylendiamin		8	CF1	II	Blandning av kolväten och vätmedelslösning
2693	Bisulfiter, vattenlösning, n.o.s.	Oorganiska	8	C1	III	Vatten

UN-nr	Officiell transport-benämning eller teknisk benämning 3.1.2	Beskrivning 3.1.2	Klass	Klassificeringskod	Förpackningsgrupp 2.1.1.3	Modellvätska
(1)	(2a)	(2b)	(3a)	(3b)	(4)	(5)
2707	Dimetyldioxaner	Rena isomerer och isomerblandning	3	F1	II/III	Blandning av kolväten
2733	Aminer, brandfarliga, frätande, n.o.s. eller polyaminer, brandfarliga, frätande, n.o.s.		3	FC	I/II/III	Blandning av kolväten och vätmedelslösning
2734	Di-sec-butylamin		8	CF1	II	Blandning av kolväten
2734	Aminer, flytande, frätande, brandfarliga, n.o.s. eller polyaminer, flytande, frätande, brandfarliga, n.o.s.		8	CF1	I/II	Blandning av kolväten och vätmedelslösning
2735	Aminer, flytande, frätande, n.o.s. eller polyaminer, flytande, frätande, n.o.s.		8	C7	I/II/III	Blandning av kolväten och vätmedelslösning
2739	Butyranhydrid		8	C3	III	N-butylacetat/med n-butylacetat mättad vätmedelslösning
2789	Isättika eller ättiksyralösning	Vattenlösning med mer än 80 vikt-% syra	8	CF1	II	Ättiksyra
2790	Ättiksyralösning	Vattenlösning med mer än 10 vikt-% men högst 80 vikt-% syra	8	C3	II/III	Ättiksyra
2796	Svavelsyra	Med högst 51 % syra	8	C1	II	Vatten
2797	Batterivätska, alkalisk	Kalium/natriumhydroxid, vattenlösning	8	C5	II	Vatten
2810	2-klor-6-fluorbensylklorid	Stabiliserad	6.1	T1	III	Blandning av kolväten
2810	2-fenyletanol		6.1	T1	III	Ättiksyra
2810	Etylenglykol-monohexyleter		6.1	T1	III	Ättiksyra
2810	Giftig vätska, organisk, n.o.s.		6.1	T1	I/II/III	Regel för samlingsbenämningar
2815	N-aminoetylpipezin		8	C7	III	Blandning av kolväten och vätmedelslösning
2818	Ammoniumpolysulfid-lösning	Vattenlösning	8	CT1	II/III	Ättiksyra
2819	Amylsyrafosfat		8	C3	III	Vätmedelslösning
2820	Butyrsyra	N-butyrsyra	8	C3	III	N-butylacetat/med n-butylacetat mättad vätmedelslösning
2821	Fenol, lösning	Vattenlösning, giftig, ej alkalisk	6.1	T1	II/III	Ättiksyra
2829	Kapronsyra	N-kapronsyra	8	C3	III	N-butylacetat/med n-butylacetat mättad vätmedelslösning
2837	Bisulfater, vattenlösning		8	C1	II/III	Vatten
2838	Vinylbutyrat, stabiliserad		3	F1	II	N-butylacetat/med n-butylacetat mättad vätmedelslösning

UN-nr	Officiell transportbenämning eller teknisk benämning 3.1.2	Beskrivning 3.1.2	Klass	Klassificeringskod	Förpackningsgrupp	Modellvätska
(1)	(2a)	(2b)	(3a)	(3b)	(4)	(5)
2841	Di-n-amylamin		3	FT1	III	Blandning av kolväten och vätmedelslösning
2850	Propylentetramer (tetrapropen)	Blandning av C12-monoolefiner, flampunkt 23°-60°C	3	F1	III	Blandning av kolväten
2873	Dibutyletanolamin	N,N-di-n-butylaminoetanol	6.1	T1	III	Ättiksyra
2874	Furfurylalkohol		6.1	T1	III	Ättiksyra
2920	O,O-dietyl-ditiofosforsyra	Flampunkt 23°-60°C	8	CF1	II	N-butylacetat/med n-butylacetat mättad vätmedelslösning
2920	O,O-dimetyl-ditiofosforsyra	Flampunkt 23°-60°C	8	CF1	II	Vätmedelslösning
2920	Bromväte	33-procentig lösning i isättika	8	CF1	II	Vätmedelslösning
2920	Tetrametylammoniumhydroxid	Vattenlösning, flampunkt 23°-60°C	8	CF1	II	Vatten
2920	Frätande vätska, brandfarlig, n.o.s.		8	CF1	I/II	Regel för samlingsbenämningar
2922	Ammoniumsulfid	Vattenlösning, flampunkt 23°-60°C	8	CT1	II	Vatten
2922	Kresoler	Vattenhaltig alkalisk lösning, blandning av natrium- och kaliumkresolat	8	CT1	II	Ättiksyra
2922	Fenol	Vattenhaltig alkalisk lösning, blandning av natrium- och kaliumfenolat	8	CT1	II	Ättiksyra
2922	Natriumvätedifluorid	Vattenlösning	8	CT1	III	Vatten
2922	Frätande vätska, giftig, n.o.s.		8	CT1	I/II/III	Regel för samlingsbenämningar
2924	Brandfarlig vätska, frätande, n.o.s.	Svagt frätande	3	FC	I/II/III	Regel för samlingsbenämningar
2927	Giftig vätska, organisk, frätande, n.o.s.		6.1	TC1	I/II	Regel för samlingsbenämningar
2933	Metyl-2-klorpropionat		3	F1	III	N-butylacetat/med n-butylacetat mättad vätmedelslösning
2934	Isopropyl-2-klorpropionat		3	F1	III	N-butylacetat/med n-butylacetat mättad vätmedelslösning
2935	Etyl-2-klorpropionat		3	F1	III	N-butylacetat/med n-butylacetat mättad vätmedelslösning
2936	Tiomjölksyra		6.1	T1	II	Ättiksyra
2941	Fluoraniliner	Rena isomerer och isomerblandning	6.1	T1	III	Ättiksyra
2943	Tetrahydrofurfurylamin		3	F1	III	Blandning av kolväten
2945	N-metylbutylamin		3	FC	II	Blandning av kolväten och vätmedelslösning

UN-nr	Officiell transport-benämning eller teknisk benämning 3.1.2	Beskrivning 3.1.2	Klass	Klassificeringskod	Förpackningsgrupp 2.1.1.3	Modellvätska
(1)	(2a)	(2b)	(3a)	(3b)	(4)	(5)
2946	2-amino-5-dietylaminpentan		6.1	T1	III	Blandning av kolväten och vätmedelslösning
2947	Isopropylkloracetat		3	F1	III	N-butylacetat/med n-butylacetat mättad vätmedelslösning
2984	Väteperoxid, vattenlösning	Med minst 8 % men mindre än 20 % väteperoxid, stabiliserad om så behövs	5.1	O1	III	Salpetersyra
3056	N-heptaldehyd		3	F1	III	Blandning av kolväten
3065	Alkoholhaltiga drycker	Med mer än 24 volym-% alkohol	3	F1	II/III	Ättiksyra
3066	Färg eller färgrelaterat material	Inkl färg, lack, emalj, bets, shellack, fernissa, polermedel, flytande spackel och lackfärg eller inkl förtunning och lösningsmedel	8	C9	II/III	Regel för samlingsbenämningar
3079	Metakrylonitril, stabiliserad		3	FT1	I	N-butylacetat/med n-butylacetat mättad vätmedelslösning
3082	sec-alkohol(C ₆ -C ₁₇)poly(3-6)etoxylat		9	M6	III	N-butylacetat/med n-butylacetat mättad vätmedelslösning och blandning av kolväten
3082	Alkohol(C ₁₂ -C ₁₅)poly(1-6)etoxylat		9	M6	III	N-butylacetat/med n-butylacetat mättad vätmedelslösning och blandning av kolväten
3082	Alkohol(C ₁₃ -C ₁₅)poly(1-6)etoxylat		9	M6	III	N-butylacetat/med n-butylacetat mättad vätmedelslösning och blandning av kolväten
3082	Kresyldifenylfosfat		9	M6	III	Vätmedelslösning
3082	Decylakrylat		9	M6	III	N-butylacetat/med n-butylacetat mättad vätmedelslösning och blandning av kolväten
3082	Di-n-butylftalat		9	M6	III	N-butylacetat/med n-butylacetat mättad vätmedelslösning och blandning av kolväten
3082	Diisobutylftalat		9	M6	III	N-butylacetat/med n-butylacetat mättad vätmedelslösning och blandning av kolväten
3082	Flygturbinbränsle JP-5	Flampunkt över 60°C	9	M6	III	Blandning av kolväten
3082	Flygturbinbränsle JP-7	Flampunkt över 60°C	9	M6	III	Blandning av kolväten
3082	Isodecyldifenylfosfat		9	M6	III	Vätmedelslösning
3082	Kolväten	Flytande, flampunkt över 60°C, miljöfarliga	9	M6	III	Regel för samlingsbenämningar

UN-nr	Officiell transportbenämning eller teknisk benämning 3.1.2	Beskrivning 3.1.2	Klass	Klassificeringskod	Förpackningsgrupp	Modellvätska
(1)	(2a)	(2b)	(3a)	(3b)	(4)	(5)
3082	Kreosot av trätjära	Flampunkt över 60°C	9	M6	III	Blandning av kolväten
3082	Kreosot av stenkoltjära	Flampunkt över 60°C	9	M6	III	Blandning av kolväten
3082	Metylnaftalin	Isomerblandning, flytande	9	M6	III	Blandning av kolväten
3082	Stenkoltjära	Flampunkt över 60°C	9	M6	III	Blandning av kolväten
3082	Stenkoltjäre-nafta	Flampunkt över 60°C	9	M6	III	Blandning av kolväten
3082	Triarylfosfater	n.o.s.	9	M6	III	Vätmedelslösning
3082	Trikylylfosfat	Med högst 3 % orto-isomer	9	M6	III	Vätmedelslösning
3082	Trixylynylfosfat		9	M6	III	Vätmedelslösning
3082	Zinkalkylditiofosfat	C3-C14	9	M6	III	Vätmedelslösning
3082	Zinkarylditiofosfat	C7-C16	9	M6	III	Vätmedelslösning
3082	Miljöfarliga ämnen, flytande, n.o.s.		9	M6	III	Regel för samlingsbenämningar
3099	Oxiderande vätska, giftig, n.o.s.		5.1	OT1	I/II/III	Regel för samlingsbenämningar
3101 3103 3105 3107 3109 3111 3113 3115 3117 3119	Organisk peroxid typ B, C, D, E eller F, flytande eller organisk peroxid typ B, C, D, E eller F, flytande, temperaturkontrollerad	flytande	5.2	P1		N-butylacetat/med n-butylacetat mättad vätmedelslösning och blandning av kolväten och salpetersyra**)
**) För UN 3101, 3103, 3105, 3107, 3109, 3111, 3113, 3115, 3117, 3119 (tert-butylhydroperoxid med över 40 % peroxidhalt och peroxiättiksyror är undantagna): Alla organiska peroxider i tekniskt ren form och i lösning med lösningsmedel, som med avseende på sin kompatibilitet täcks av modellvätskan "blandning av kolväten" i denna förteckning. Resistensen hos avluftningsanordningar och tätningar gentemot organiska peroxider kan även verifieras oberoende av typprovnigen genom laboratorieförsök med saltsyra.						
3145	Butylfenoler	flytande, n.o.s.	8	C3	I/II/III	Ättiksyra
3145	Alkylfenoler, flytande, n.o.s.	Inkl C2 - C12 homologer	8	C3	I/II/III	N-butylacetat/med n-butylacetat mättad vätmedelslösning
3149	Väteperoxid och peroxiättiksyra i blandning, stabiliserad	Med UN 2790 ättiksyra, UN 2796 svavelsyra och/eller UN 1805 fosforsyra, vatten och högst 5 % peroxiättiksyra.	5.1	OC1	II	Vätmedelslösning och salpetersyra
3210	Klorater, oorganiska, vattenlösning, n.o.s.		5.1	O1	II/III	Vatten
3211	Perklorater, oorganiska, vattenlösning, n.o.s.		5.1	O1	II/III	Vatten
3213	Bromater, oorganiska, vattenlösning, n.o.s.		5.1	O1	II/III	Vatten

UN-nr	Officiell transportbenämning eller teknisk benämning 3.1.2	Beskrivning 3.1.2	Klass	Klassificeringskod	Förpackningsgrupp 2.1.1.3	Modellvätska
(1)	(2a)	(2b)	(3a)	(3b)	(4)	(5)
3214	Permanganater, oorganiska, vattenlösning, n.o.s.		5.1	O1	II	Vatten
3216	Persulfater, oorganiska, vattenlösning, n.o.s.		5.1	O1	III	Vätmedelslösning
3218	Nitrater, oorganiska, vattenlösning, n.o.s.		5.1	O1	II/III	Vatten
3219	Nitriter, oorganiska, vattenlösning, n.o.s.		5.1	O1	II/III	Vatten
3264	Koppar(II)klorid	Vattenlösning, svagt frätande	8	C1	III	Vatten
3264	Hydroxylaminosulfat	25 % vattenlösning	8	C1	III	Vatten
3264	Fosforsyrighet	Vattenlösning	8	C1	III	Vatten
3264	Frätande sur oorganisk vätska, n.o.s.	Flampunkt över 60 °C	8	C1	I/II/III	Regel för samlingsbenämningar, ej tillämplig på blandningar som innehåller komponenter med följande UN-nummer: 1830, 1832, 1906 och 2308
3265	Metoksiättiksyra		8	C3	I	N-butylacetat/med n-butylacetat mättad vätmedelslösning
3265	Allylbärnstenssyra-anhydrid		8	C3	II	N-butylacetat/med n-butylacetat mättad vätmedelslösning
3265	Ditioglykolsyra		8	C3	II	N-butylacetat/med n-butylacetat mättad vätmedelslösning
3265	Butylfosfat	Blandning av mono- och dibutylfosfat	8	C3	III	Vätmedelslösning
3265	Kaprylsyra		8	C3	III	N-butylacetat/med n-butylacetat mättad vätmedelslösning
3265	Isovaleriansyra		8	C3	III	N-butylacetat/med n-butylacetat mättad vätmedelslösning
3265	Pelargonsyra		8	C3	III	N-butylacetat/med n-butylacetat mättad vätmedelslösning
3265	Pyrodrovsyra		8	C3	III	N-butylacetat/med n-butylacetat mättad vätmedelslösning
3265	Valeriansyra		8	C3	III	Ättiksyra
3265	Frätande sur organisk vätska, n.o.s.	Flampunkt över 60°C	8	C3	I/II/III	Regel för samlingsbenämningar
3266	Natriumhydrosulfid	Vattenlösning	8	C5	II	Ättiksyra
3266	Natriumsulfid	Vattenlösning, svagt frätande	8	C5	III	Ättiksyra
3266	Frätande basisk oorganisk vätska, n.o.s.	Flampunkt över 60°C	8	C5	I/II/III	Regel för samlingsbenämningar

UN-nr	Officiell transportbenämning eller teknisk benämning 3.1.2	Beskrivning 3.1.2	Klass	Klassificeringskod	Förpackningsgrupp 2.1.1.3	Modellvätska
(1)	(2a)	(2b)	(3a)	(3b)	(4)	(5)
3267	2,2'-(butylimino)-bisetanol		8	C7	II	Blandning av kolväten och vätmedelslösning
3267	Frätande basisk organisk vätska, n.o.s.	Flampunkt över 60°C	8	C7	I/II/III	Regel för samlingsbenämningar
3271	Etylenglykolmonobutyleter	Flampunkt 60 °C	3	F1	III	Ättiksyra
3271	Etrar, n.o.s.		3	F1	II/III	Regel för samlingsbenämningar
3272	Akrylsyratert-butylester		3	F1	II	N-butylacetat/med n-butylacetat mättad vätmedelslösning
3272	Isobutylpropionat	Flampunkt under 23 °C	3	F1	II	N-butylacetat/med n-butylacetat mättad vätmedelslösning
3272	Metylvalerat		3	F1	II	N-butylacetat/med n-butylacetat mättad vätmedelslösning
3272	Trimetylortoformiat		3	F1	II	N-butylacetat/med n-butylacetat mättad vätmedelslösning
3272	Etylvalerat		3	F1	III	N-butylacetat/med n-butylacetat mättad vätmedelslösning
3272	Isobutylisovalerat		3	F1	III	N-butylacetat/med n-butylacetat mättad vätmedelslösning
3272	N-amylpropionat		3	F1	III	N-butylacetat/med n-butylacetat mättad vätmedelslösning
3272	N-butylbutyrat		3	F1	III	N-butylacetat/med n-butylacetat mättad vätmedelslösning
3272	Metyllaktat		3	F1	III	N-butylacetat/med n-butylacetat mättad vätmedelslösning
3272	Estrar, n.o.s.		3	F1	II/III	Regel för samlingsbenämningar
3287	Natriumnitrit	40 % vattenlösning	6.1	T4	III	Vatten
3287	Giftig oorganisk vätska, n.o.s.		6.1	T4	I/II/III	Regel för samlingsbenämningar
3291	Smittförande avfall, ospecificerat, n.o.s.	Flytande	6.2	I3	II	Vatten
3293	Hydrazinvattenlösning	med högst 37 vikt-% hydrazin	6.1	T4	III	Vatten
3295	Heptaner	n.o.s.	3	F1	II	Blandning av kolväten
3295	Nonaner	Flampunkt under 23 °C	3	F1	II	Blandning av kolväten
3295	Dekaner	n.o.s.	3	F1	III	Blandning av kolväten
3295	1,2,3-Trimetylbenzen		3	F1	III	Blandning av kolväten
3295	Kolväten, flytande, n.o.s.		3	F1	I/II/III	Regel för samlingsbenämningar
3405	Bariumkloratlösning	Vattenlösning	5.1	OT1	II/III	Vatten

UN-nr	Officiell transportbenämning eller teknisk benämning 3.1.2	Beskrivning 3.1.2	Klass	Klassificeringskod	Förpackningsgrupp 2.1.1.3	Modellvätska
(1)	(2a)	(2b)	(3a)	(3b)	(4)	(5)
3406	Bariumperkloratlösning	Vattenlösning	5.1	OT1	II/III	Vatten
3408	Blyperkloratlösning	Vattenlösning	5.1	OT1	II/III	Vatten
3413	Kaliumcyanidlösning	Vattenlösning	6.1	T4	I/II/III	Vatten
3414	Natriumcyanidlösning	Vattenlösning	6.1	T4	I/II/III	Vatten
3415	Natriumfluoridlösning	Vattenlösning	6.1	T4	III	Vatten
3422	Kaliumfluoridlösning	Vattenlösning	6.1	T4	III	Vatten

4.1.2 Allmänna tilläggbestämmelser för användning av IBC-behållare

4.1.2.1 Om IBC-behållare används för transport av vätskor med flampunkt högst 60 °C (sluten degel) eller pulver som är benäget att orsaka dammexplosion, ska åtgärder vidtas för att förhindra farlig elektrostatisk uppladdning.

4.1.2.2 IBC-behållare av metall, styv plast och integrerade IBC-behållare ska enligt 6.5.4.4 eller 6.5.4.5 genomgå tillämplig provning och kontroll:

- innan den tas i drift,
- därefter, för olika fall, i intervall om högst två och ett halvt eller fem år,
- efter reparation eller renovering före återanvändning till transport.

En IBC-behållare får inte fyllas eller överlämnas för transport efter utgångsdatumet för den senaste återkommande provningen eller kontrollen. Dock får en IBC-behållare som fyllts före utgångsdatum för den senaste återkommande provningen eller kontrollen, transporteras inom en tidsperiod av högst tre månader efter utgångsdatum för den senaste återkommande provningen eller kontrollen. Dessutom får en IBC-behållare transporteras efter utgångsdatum för den senaste återkommande provningen eller kontrollen:

- (a) efter tömning men före rengöring, i syfte att genomföra nästa föreskrivna provning eller kontroll före återfyllning, och
- (b) om inget annat fastställts av behörig myndighet, under en tidsperiod av högst sex månader efter utgångsdatum för den senaste återkommande provningen eller kontrollen, för att möjliggöra återsändning av farligt gods eller restprodukter för korrekt bortskaffande eller återvinning.

Anm Beträffande uppgifter i godsdeklarationen, se 5.4.1.1.11.

4.1.2.3 IBC-behållare 31HZ2 ska vara fyllda till minst 80 % av det yttre höljets volym.

4.1.2.4 Med undantag av de fall då regelbundet underhåll av IBC-behållare av metall eller styv plast, integrerad IBC-behållare eller flexibel IBC-behållare genomförs av IBC-behållarens ägare, vars hemland och namn eller godkända märke är varaktigt fäst på IBC-behållaren, ska den som utför regelbundet underhåll av IBC-behållare placera följande varaktiga märkning på IBC-behållaren nära tillverkarens UN-typgodkännandemärkning:

- (a) landet i vilket det regelbundna underhållet utförts, och
- (b) namn eller godkänt märke för den som utfört det regelbundna underhållet.

4.1.3 Allmänna bestämmelser för förpackningsinstruktioner

4.1.3.1 De förpackningsinstruktioner som gäller för farligt gods i klasserna 1 till och med 9 är angivna i avsnitt 4.1.4. De indelas i tre delavsnitt efter de förpackningsslag för vilka de gäller:

Delavsnitt 4.1.4.1 för förpackningar utom IBC-behållare och storförpackningar: dessa förpackningsinstruktioner är betecknade med en alfanumerisk kod som börjar med bokstaven "P", eller med bokstaven "R" om det handlar om en RID/RID-S- och ADR/ADR-S-specifik förpackning,

Delavsnitt 4.1.4.2 för IBC-behållare: dessa förpackningsinstruktioner är betecknade med en alfanumerisk kod som börjar med bokstäverna "IBC",

Delavsnitt 4.1.4.3 för storförpackningar: dessa förpackningsinstruktioner är betecknade med en alfanumerisk kod som börjar med bokstäverna "LP".

I allmänhet anges i förpackningsinstruktionerna att de allmänna bestämmelserna i 4.1.1, 4.1.2 respektive 4.1.3 ska tillämpas. Förpackningsinstruktionerna kan i tillämpliga fall också kräva överensstämmelse med de särskilda bestämmelserna i avsnitten 4.1.5, 4.1.6, 4.1.7, 4.1.8 eller 4.1.9. I förpackningsinstruktionerna för vissa ämnen eller föremål kan även särbestämmelser för förpackningen vara angivna. Dessa betecknas likaså med en alfanumerisk kod som börjar med en av följande bokstäver:

"PP" för förpackningar utom IBC-behållare och storförpackningar, eller
"RR" om det handlar om RID/RID-S- och ADR/ADR-S-specifika särbestämmelser,

"B" för IBC-behållare, eller

"BB" om det handlar om RID/RID-S- och ADR/ADR-S-specifika särbestämmelser,

"L" för storförpackningar.

Om inget annat föreskrivits ska varje förpackning uppfylla tillämpliga bestämmelser i del 6. I allmänhet anger förpackningsinstruktionerna inget om kompatibilitet, varför användaren inte får välja ut någon förpackning utan att kontrollera om ämnet är kompatibelt med det valda förpackningsmaterialet (t.ex. är glaskärl olämpliga för de flesta fluorider). Om kärl av glas tillåts i förpackningsinstruktionerna är förpackningar av porlin, ler- och stengods också tillåtna.

4.1.3.2 Kapitel 3.2, tabell A, kolumn 8 innehåller för varje föremål eller ämne de förpackningsinstruktioner som ska tillämpas. Kolumn 9a innehåller de för enskilda ämnen eller föremål tillämpliga särbestämmelserna för förpackningen, och kolumn 9b innehåller särbestämmelser för samemballering (se 4.1.10).

4.1.3.3 I varje förpackningsinstruktion finns, där så är tillämpligt, tillåtna enkelförpackningar och sammansatta förpackningar angivna. För sammansatta förpackningar anges tillåtna ytterförpackningar, innerförpackningar och om tillämpligt högsta tillåtna mängd för varje inner- eller ytterförpackning. Högsta nettovikt och högsta volym definieras i 1.2.1.

4.1.3.4 Följande förpackningar får inte användas, om de ämnen som ska transporteras kan bli flytande under transporten:

Förpackningar:

Fat:	1D och 1G
Lådor:	4A, 4B, 4C1, 4C2, 4D, 4F, 4G, 4H1 och 4H2
Säckar:	5L1, 5L2, 5L3, 5H1, 5H2, 5H3, 5H4, 5M1 och 5M2
Integrerade förpackningar:	6HC, 6HD1, 6HD2, 6HG1, 6HG2, 6PC, 6PD1, 6PD2, 6PG1, 6PG2 och 6PH1

Storförpackningar:

Storförpackningar av mjukplast: 51H (ytterförpackning)

IBC-behållare:

För ämnen i förpackningsgrupp I:

Alla slag av IBC-behållare

För ämnen i förpackningsgrupp II och III:

IBC-behållare av trä:	11C, 11D och 11F
IBC-behållare av papp:	11G
Flexibla IBC-behållare:	13H1, 13H2, 13H3, 13H4, 13H5, 13L1, 13L2, 13L3, 13L4, 13M1 och 13M2
Integrerade IBC-behållare:	11HZ2 och 21HZ2

I detta avseende räknas ämnen och blandningar av ämnen, som har en smältpunkt på högst 45 °C, som fasta ämnen, vilka kan bli flytande under transporten.

4.1.3.5 Om förpackningsinstruktionerna i detta kapitel tillåter användning av ett särskilt slag av förpackning (t.ex. 4G, 1A2), får förpackningar med samma förpackningskod, kompletterad med bokstäverna "V", "U" eller "W" enligt bestämmelserna i del 6 (t.ex. 4GV, 4GU eller 4GW, respektive 1A2V, 1A2U eller 1A2W), också användas, om de uppfyller samma villkor och inskränkningar som är tillämpliga för användning av detta slag av förpackning enligt gällande förpackningsinstruktioner. Exempelvis får en sammansatt förpackning, märkt med förpackningskoden "4GV", användas i stället för en sammansatt förpackning märkt med "4G" om bestämmelserna i gällande förpackningsinstruktion med avseende på slag av innerförpackningar och mängdbegränsningar iakttas.

4.1.3.6 Tryckkärl för vätskor och fasta ämnen

4.1.3.6.1 Om inget annat anges i ADR är tryckkärl, förutsatt att tryckkärlen uppfyller

- (a) tillämpliga bestämmelser i kapitel 6.2, eller
- (b) de i tillverkningslandet tillämpade nationella eller internationella standarderna för utformning, konstruktion, tillverkning och kontroll, förutsatt att bestämmelserna i 4.1.3.6 uppfylls och gasflaskor, storflaskor, tryckfat och gasflaskpaket av metall är konstruerade så att sprängförhållandet (sprängtrycket dividerat med provtrycket) uppgår till minst
 - (i) 1,50 för återfyllningsbara tryckkärl
 - (ii) 2,00 för ej återfyllningsbara tryckkärl

tillåtna för transport av alla vätskor och fasta ämnen, med undantag av explosiva ämnen och föremål, termiskt instabila ämnen, organiska peroxider, självreaktiva ämnen, ämnen, hos vilka det genom uppkomst av en kemisk reaktion kan utvecklas ett avsevärt tryck, och radioaktiva ämnen (såvida dessa inte är tillåtna enligt 4.1.9).

Detta delavsnitt är inte tillämpligt på de ämnen som anges i 4.1.4.1 förpackningsinstruktion P200, tabell 3.

- 4.1.3.6.2 Varje konstruktionstyp av tryckkärl ska vara godkänd av behörig myndighet i tillverkningslandet eller enligt bestämmelserna i kapitel 6.2.
- 4.1.3.6.3 Om inget annat anges, ska tryckkärl med ett minsta provtryck på 0,6 MPa användas.
- 4.1.3.6.4 Om inget annat anges, får tryckkärl vara försedda med en tryckavlastningsanordning för nödläge, som är konstruerad så att sprängning vid överfyllnad eller brand förhindras.
- Förslutningsventilerna hos tryckkärl ska vara utformade och konstruerade så att de antingen i sig själva klarar skador utan läckage av innehåll eller är skyddade genom någon av de i 4.1.6.8 (a)-(e) angivna metoderna mot skador, som kan leda till oavsiktligt utflöde av innehåll.
- 4.1.3.6.5 Fyllningsgraden får inte överstiga 95 % av tryckkärlens volym vid 50 °C. Det ska återstå tillräckligt mycket ofyllt utrymme för att säkerställa att tryckkärl inte är helt fyllt med vätska vid temperaturen 55 °C.
- 4.1.3.6.6 Om inget annat anges, ska tryckkärl genomgå återkommande kontroll vart femte år. Den återkommande kontrollen ska omfatta utvändig undersökning, invändig undersökning eller en av behörig myndighet godkänd alternativ metod, tryckprovning eller med behörig myndighets tillstånd en lika effektiv oförstörande provning, och besiktning av alla tillbehör (t.ex. täthet hos förslutningsventilerna, tryckavlastningsventiler för nödläge eller smältsäkringarna). Tryckkärl får inte fyllas efter att intervallet för återkommande kontroll löpt ut, men de får dock transporteras. Reparation av tryckkärl ska uppfylla bestämmelserna i 4.1.6.11.
- 4.1.3.6.7 Före fyllning ska förpackaren genomföra kontroll av tryckkärl och försäkra sig om att tryckkärl är godkänt för ämnet som ska transporteras och att bestämmelserna i ADR/ADR-S är uppfyllda. Efter fyllning ska förslutningsventilerna stängas och förbli stängda under transporten. Avsändaren ska kontrollera att förslutningarna och annan utrusning inte läcker.
- 4.1.3.6.8 Återfyllningsbara tryckkärl får inte fyllas med ett ämne, som skiljer sig från det tidigare innehållet, såvida inte nödvändiga åtgärder vidtagits för sådant byte av användning.
- 4.1.3.6.9 Märkning av tryckkärl för vätskor och fasta ämnen enligt 4.1.3.6 (dem som inte uppfyller bestämmelserna i kapitel 6.2) ska ske i överensstämmelse med tillverkningslandets behöriga myndighets bestämmelser.
- 4.1.3.7 Förpackningar eller IBC-behållare, som inte är uttryckligen tillåtna i tillämplig förpackningsinstruktion, får inte användas för transport av ett ämne eller föremål, såvida inte en temporär avvikelse från dessa bestämmelser enligt 1.5.1 har överenskommit mellan fördragsparter till ADR.
- 4.1.3.8 Oförpackade föremål med undantag av föremål i klass 1**
- 4.1.3.8.1 Om stora och robusta föremål inte kan förpackas enligt bestämmelserna i kapitel 6.1 eller 6.6, och de måste transporteras tömda, ej rengjorda och oförpackade, kan behörig myndighet i ursprungslandet²⁾ medge sådan transport. Då ska behörig myndighet ta hänsyn till att:
- (a) stora och robusta föremål ska vara tillräckligt motståndskraftiga för att hålla för stötar och belastningar som kan uppträda under normala transportförhållanden,

²⁾ Är ursprungslandet inte fördragspart till ADR, avses behörig myndighet i det första land som är fördragspart till ADR som berörs av sändningen.

inklusive omlastning mellan transportenheter och mellan transportenheter och lagerlokaler samt flyttning från pallar för efterföljande manuell eller mekanisk hantering,

- (b) alla förslutningar och öppningar ska vara tillslutna så att de under normala transportförhållanden förhindrar att innehållet kommer ut på grund av vibrationer, temperaturväxlingar eller ändringar i fuktighet eller tryck (t.ex. framkallade av höjdskillnader). Inga farliga rester får häfta vid utsidan av stora och robusta föremål,
- (c) de delar av stora och robusta föremål som har direkt kontakt med farligt gods:
 - (i) inte får angripas eller påtagligt försvagas av det farliga godset, och
 - (ii) inte får ge upphov till någon farlig effekt, t.ex. katalysera en reaktion eller reagera med det farliga godset.
- (d) stora och robusta föremål som innehåller vätskor, ska vara lastade och säkrade så att läckage av vätska eller bestående deformation av förpackningen förebyggs,
- (e) de är fästa på vaggor eller korgar, i andra hanteringsanordningar eller på transportenheten eller i containern på ett sådant sätt att de under normala transportförhållanden inte kan komma loss.

4.1.3.8.2 Oförpackade föremål, som är godkända av behörig myndighet enligt bestämmelserna i 4.1.3.8.1, omfattas av bestämmelserna för avsändning i del 5. Avsändaren av sådana föremål ska dessutom se till att en kopia av ett sådant tillstånd bifogas godsdeklarationen.

Anm Ett stort och robust föremål kan vara en flexibel drivmedelstank, en militär utrustning, en maskin eller en utrustning, som innehåller farligt gods över de begränsade mängderna enligt 3.4.6.

4.1.4 Förteckning över förpackningsinstruktioner

Anm Även om samma numrering som i IMDG-koden och i FN:s modellregelverk används i förpackningsinstruktionerna kan vissa avvikelser förekomma i ADR/ADR-S.

4.1.4.1 Instruktioner för användning av förpackningar (utom IBC-behållare och storförpackningar)

P001		FÖRPACKNINGSIKTRUKTION (VÄTSKOR)			P001
Följande förpackningar är tillåtna, om de allmänna bestämmelserna i 4.1.1 och 4.1.3 är uppfyllda:					
Sammansatta förpackningar		Högsta volym/nettovikt (se 4.1.3.3)			
Innerförpackningar	Ytterförpackningar	Förpackningsgrupp I	Förpackningsgrupp II	Förpackningsgrupp III	
glas 10 l plast 30 l metall 40 l	Fat				
	stål (1A2)	250 kg	400 kg	400 kg	
	aluminium (1B2)	250 kg	400 kg	400 kg	
	annan metall än stål eller aluminium (1N2)	250 kg	400 kg	400 kg	
	plast (1H2)	250 kg	400 kg	400 kg	
	plywood (1D)	150 kg	400 kg	400 kg	
	papp (1G)	75 kg	400 kg	400 kg	
	Lådor				
	stål (4A)	250 kg	400 kg	400 kg	
	aluminium (4B)	250 kg	400 kg	400 kg	
	trä (4C1, 4C2)	150 kg	400 kg	400 kg	
	plywood (4D)	150 kg	400 kg	400 kg	
träfibermaterial (4F)	75 kg	400 kg	400 kg		
papp (4G)	75 kg	400 kg	400 kg		
cellplast (4H1)	60 kg	60 kg	60 kg		
styv plast (4H2)	150 kg	400 kg	400 kg		
Dunkar					
stål (3A2)	120 kg	120 kg	120 kg		
aluminium (3B2)	120 kg	120 kg	120 kg		
plast (3H2)	120 kg	120 kg	120 kg		

P001	FÖRPACKNINGSSINSTRUKTION (VÄTSKOR) (forts)			P001
Enkelförpackningar				
Fat				
stål med fast topp (1A1)	250 l	450 l	450 l	
stål med avtagbar topp (1A2)	250 l ^{a)}	450 l	450 l	
aluminium med fast topp (1B1)	250 l	450 l	450 l	
aluminium med avtagbar topp (1B2)	250 l ^{a)}	450 l	450 l	
annan metall än stål eller aluminium, med fast topp (1N1)	250 l	450 l	450 l	
annan metall än stål eller aluminium, med avtagbar topp (1N2)	250 l ^{a)}	450 l	450 l	
plast med fast topp (1H1)	250 l	450 l	450 l	
plast med avtagbar topp (1H2)	250 l ^{a)}	450 l	450 l	
Dunkar				
stål med fast topp (3A1)	60 l	60 l	60 l	
stål med avtagbar topp (3A2)	60 l ^{a)}	60 l	60 l	
aluminium med fast topp (3B1)	60 l	60 l	60 l	
aluminium med avtagbar topp (3B2)	60 l ^{a)}	60 l	60 l	
plast med fast topp (3H1)	60 l	60 l	60 l	
plast med avtagbar topp (3H2)	60 l ^{a)}	60 l	60 l	
Integrerade förpackningar				
plastkärl i ett fat av stål eller aluminium (6HA1, 6HB1)	250 l	250 l	250 l	
plastkärl i ett fat av papp, plast eller plywood (6HG1, 6HH1, 6HD1)	120 l	250 l	250 l	
plastkärl i en korg eller låda av stål eller aluminium eller plastkärl i en låda av trä, plywood, papp eller styv plast (6HA2, 6HB2, 6HC, 6HD2, 6HG2 eller 6HH2)	60 l	60 l	60 l	
glaskärl i ett fat av stål, aluminium, papp, plywood eller cellplast (6PA1, 6PB1, 6PG1, 6PD1, 6PH1 eller 6PH2) eller i en korg eller låda av stål eller aluminium, i en låda av trä eller papp eller i en flätverkskorg (6PA2, 6PB2, 6PC, 6PG2 eller 6PD2)	60 l	60 l	60 l	
Tryckkärl , under förutsättning att de allmänna bestämmelserna i 4.1.3.6 uppfylls.				
Tillägsbestämmelse				
För ämnen i klass 3, förpackningsgrupp III, som avger små mängder koldioxid och kväve, ska förpackningarna vara försedda med en luftningsanordning.				
Särbestämmelser för förpackningen				
PP1	För UN 1133, 1210, 1263 och 1866 samt lim, tryckfärg, tryckfärgsrelaterat material, färg, färgrelaterat material och hartslösningar som tillordnas UN 3082, behöver förpackningar av metall eller plast för ämnen i förpackningsgrupp II och III, i mängder om högst 5 liter per förpackning, inte uppfylla provningarna i kapitel 6.1 om de transporteras: (a) som pallast, i pallboxar eller enhetslaster, t.ex. enkelförpackningar som ställs på en pall eller staplas och är säkrade till pallen med band, sträck- eller krympfilm eller annan lämplig metod, eller (b) som innerförpackningar i sammansatta förpackningar med en högsta nettovikt av 40 kg.			
PP2	För UN 3065 får fat av trä med högsta volym 250 liter och som inte uppfyller bestämmelserna i kapitel 6.1 användas.			
PP4	För UN 1774 ska förpackningarna motsvara provningskraven för förpackningsgrupp II.			
PP5	För UN 1204 ska förpackningarna vara konstruerade så att en explosion genom stegring av det invändiga trycket inte är möjlig. Gasflaskor, storflaskor och tryckfat får inte användas för dessa ämnen.			
PP6	(Borttagen.)			
PP10	För UN 1791, förpackningsgrupp II, ska förpackningen vara försedd med en luftningsanordning.			
PP31	För UN 1131 ska förpackningarna vara lufttätt förslutna.			
PP33	För UN 1308, förpackningsgrupp I och II, tillåts endast sammansatta förpackningar med en högsta bruttovikt av 75 kg.			
PP81	För UN 1790 med över 60 %, dock högst 85 % vätefluorid och UN 2031 med över 55 % salpetersyra uppgår den tillåtna användningstiden för de fat och dunkar av plast som används som enkelförpackning till två år från tillverkningsdatum.			
RID/RID-S- och ADR/ADR-S-specifika särbestämmelser för förpackningen				
RR 2	För UN 1261 är förpackningar med avtagbar topp inte tillåtna. ^{a)} Endast ämnen med viskositet över 2680 mm ² /s är tillåtna.			

P002		FÖRPACKNINGSSINSTRUKTION (FASTA ÄMNER)			P002
Följande förpackningar är tillåtna, om de allmänna bestämmelserna i 4.1.1 och 4.1.3 är uppfyllda:					
Sammansatta förpackningar		Högsta nettovikt (se 4.1.3.3)			
Innerförpackningar	Ytterförpackningar	Förpackningsgrupp I	Förpackningsgrupp II	Förpackningsgrupp III	
glas 10 kg plast ^{a)} 50 kg metall 50 kg papper ^{a),b),c)} 50 kg papp ^{a),b),c)} 50 kg a) Dessa innerförpackningar ska vara dammtäta. b) Dessa innerförpackningar får inte användas om ämnena kan bli flytande under transporten (se 4.1.3.4). c) Dessa innerförpackningar får inte användas för ämnen i förpackningsgrupp I.	Fat stål (1A2) aluminium (1B2) annan metall än stål eller aluminium (1N2) plast (1H2) plywood (1D) papp (1G)	400 kg 400 kg 400 kg 400 kg 400 kg 400 kg	400 kg 400 kg 400 kg 400 kg 400 kg 400 kg	400 kg 400 kg 400 kg 400 kg 400 kg 400 kg	
	Lådor stål (4A) aluminium (4B) trä (4C1) trä med dammtäta väggar (4C2) plywood (4D) träfibermaterial (4F) papp (4G) cellplast (4H1) styv plast (4H2)	400 kg 400 kg 250 kg 250 kg 250 kg 125 kg 125 kg 60 kg 250 kg	400 kg 400 kg 400 kg 400 kg 400 kg 400 kg 400 kg 400 kg 400 kg	400 kg 400 kg 400 kg 400 kg 400 kg 400 kg 400 kg 400 kg 400 kg	
	Dunkar stål (3A2) aluminium (3B2) plast (3H2)	120 kg 120 kg 120 kg	120 kg 120 kg 120 kg	120 kg 120 kg 120 kg	

P002	FÖRPACKNINGSSINSTRUKTION (FASTA ÄMNINGEN) (forts)			P002
Enkelförpackningar				
Fat				
stål (1A1 eller 1A2 ^{d)})	400 kg	400 kg	400 kg	400 kg
aluminium (1B1 eller 1B2 ^{d)})	400 kg	400 kg	400 kg	400 kg
annan metall än stål eller aluminium (1N1 eller 1N2 ^{d)})	400 kg	400 kg	400 kg	400 kg
plast (1H1 eller 1H2 ^{d)})	400 kg	400 kg	400 kg	400 kg
papp (1G) ^{e)}	400 kg	400 kg	400 kg	400 kg
plywood (1D) ^{e)}	400 kg	400 kg	400 kg	400 kg
Dunkar				
stål (3A1 eller 3A2 ^{d)})	120 kg	120 kg	120 kg	120 kg
aluminium (3B1 eller 3B2 ^{d)})	120 kg	120 kg	120 kg	120 kg
plast (3H1 eller 3H2 ^{d)})	120 kg	120 kg	120 kg	120 kg
Lådor				
stål (4A) ^{e)}	ej tillåtet	400 kg	400 kg	400 kg
aluminium (4B) ^{e)}	ej tillåtet	400 kg	400 kg	400 kg
trä (4C1) ^{e)}	ej tillåtet	400 kg	400 kg	400 kg
plywood (4D) ^{e)}	ej tillåtet	400 kg	400 kg	400 kg
träfibermaterial (4F) ^{e)}	ej tillåtet	400 kg	400 kg	400 kg
trä med dammtäta väggar (4C2) ^{e)}	ej tillåtet	400 kg	400 kg	400 kg
papp (4G) ^{e)}	ej tillåtet	400 kg	400 kg	400 kg
styv plast (4H2) ^{e)}	ej tillåtet	400 kg	400 kg	400 kg
Säckar				
Säckar (5H3, 5H4, 5L3, 5M2) ^{e)}	ej tillåtet	50 kg	50 kg	50 kg
Integrerade förpackningar				
plastkärl i ett fat av stål, aluminium, plywood, papp eller plast (6HA1, 6HB1, 6HD1 ^{e)} , 6HG1 ^{e)} eller 6HH1)	400 kg	400 kg	400 kg	400 kg
plastkärl i en korg eller låda av stål eller aluminium eller plastkärl i en låda av trä, plywood, papp eller styv plast (6HA2, 6HB2, 6HC, 6HD2 ^{e)} , 6HG2 ^{e)} eller 6HH2)	75 kg	75 kg	75 kg	75 kg
glaskärl i ett fat av stål, aluminium, papp eller plywood (6PA1, 6PB1, 6PG1 ^{e)} eller 6PD1 ^{e)}) eller i en korg eller låda av stål eller aluminium, i en låda av trä eller papp eller i en flätverkskorg (6PA2, 6PB2, 6PC, 6PG2 ^{e)} eller 6PD2 ^{e)}) eller i en förpackning av styv plast eller cellplast (6PH2 eller 6PH1 ^{e)})	75 kg	75 kg	75 kg	75 kg
Tryckkärl , under förutsättning att de allmänna bestämmelserna i 4.1.3.6 uppfylls.				
^{d)} Dessa förpackningar får inte användas för ämnen i förpackningsgrupp I, som kan bli flytande under transporten (se 4.1.3.4).				
^{e)} Dessa förpackningar får inte användas för ämnen som kan bli flytande under transporten (se 4.1.3.4).				

P002	FÖRPACKNINGSPROVNING (FASTA ÄMNE) (forts)	P002
Särbestämmelser för förpackningen		
PP6	(Borttagen.)	
PP7	UN 2000 CELLULOID får även transporteras oförpackad på pallar, inslagen i plastfilm och säkrad med lämpliga medel, såsom stålband, som komplett last i täckta fordon eller slutna containrar. Bruttovikten hos en pall får inte överstiga 1000 kg.	
PP8	För UN 2002 ska förpackningarna vara konstruerade så att en explosion inte är möjlig genom stegring av det invändiga trycket. Gasflaskor, storflaskor och tryckfat får inte användas för dessa ämnen.	
PP9	För UN 3175, 3243 och 3244 ska förpackningarna motsvara en typ, som har klarat täthetsprovningen för förpackningsgrupp II. För UN 3175 är täthetsprovningen inte nödvändig då vätskorna är helt absorberade i fast material förpackat i tätt förslutna säckar.	
PP11	För UN 1309, förpackningsgrupp III och UN 1362 är säckar 5H1, 5L1 och 5M1 tillåtna, om dessa har en overpack i form av plastsäckar och är sträck- eller krympfilmade på pall.	
PP12	För UN 1361, 2213 och 3077 är säckar 5H1, 5L1 och 5M1 tillåtna, om dessa transporteras i täckta fordon eller slutna containrar.	
PP13	För föremål med UN 2870 är endast sammansatta förpackningar tillåtna, vilka uppfyller provningskraven för förpackningsgrupp I.	
PP14	För UN 2211, 2698 och 3314 behöver förpackningarna inte genomgå provningarna enligt kapitel 6.1.	
PP15	För UN 1324 och 2623 ska förpackningarna uppfylla provningskraven för förpackningsgrupp III.	
PP20	För UN 2217 får vilket dammtätt och rivsäkert kärl som helst användas.	
PP30	För UN 2471 är innerförpackningar av papper eller papp inte tillåtna.	
PP34	För UN 2969 RICINFRÖN (hela bönor) är säckar 5H1, 5L1 och 5M1 tillåtna.	
PP37	För UN 2212 och 2590 är säckar 5M1 tillåtna. Alla slags säckar ska transporteras i täckta fordon eller slutna containrar eller placeras i slutna, styva overpack.	
PP38	För UN 1309, förpackningsgrupp II är säckar tillåtna endast i täckta fordon eller slutna containrar.	
PP84	För UN 1057 ska styva ytterförpackningar som uppfyller provningskraven för förpackningsgrupp II användas. Förpackningarna ska konstrueras, tillverkas och utrustas så att rörelse, ofrivillig antändning av anordningarna eller ofrivilligt utsläpp av brandfarlig gas eller vätska förhindras. <i>Anm</i> Förbrukade tändare vilka insamlas åtskilt, se kapitel 3.3, särbestämmelse 654.	
RID/RID-S- och ADR/ADR-S-specifika särbestämmelser för förpackningen		
RR5	Oavsett bestämmelserna i särbestämmelse PP84, behöver endast de allmänna bestämmelserna i 4.1.1.1, 4.1.1.2 och 4.1.1.5-4.1.1.7 uppfyllas om kollits bruttovikt är högst 10 kg. <i>Anm</i> Förbrukade tändare vilka insamlas åtskilt, se kapitel 3.3, särbestämmelse 654.	

P003	FÖRPACKNINGSIKTRUKTION	P003
<p>Det farliga godset ska placeras i lämpliga ytterförpackningar. Förpackningarna ska uppfylla bestämmelserna i 4.1.1.1, 4.1.1.2, 4.1.1.4 och 4.1.1.8 samt 4.1.3 och vara konstruerade så att de uppfyller konstruktionsbestämmelserna i 6.1.4. Ytterförpackningar ska användas som är tillverkade av lämpligt material och har tillräcklig hållfasthet med hänsyn till deras volym och avsedda användning. Vid tillämpning av denna förpackningsinstruktion för transport av föremål eller innerförpackningar till sammansatta förpackningar ska förpackningen vara konstruerad och tillverkad så att oavsiktlig tömning av föremålen förhindras under normala transportförhållanden.</p>		
Särbestämmelser för förpackningen		
PP16	<p>UN 2800 BATTERIER, VÅTA SLUTNA ska vara skyddade mot kortslutning och säkert förpackade i kraftiga ytterförpackningar.</p> <p><i>Anm 1</i> Läckagesäkra batterier, som är nödvändiga för funktionen hos en mekanisk eller elektronisk utrustning och utgör en beståndsdel i denna, ska vara säkert fästa i utrustningens batterihållare och vara skyddade mot skador och kortslutning.</p> <p><i>Anm 2</i> För begagnade batterier (UN 2800) se P801a.</p>	
PP17	För UN 1950 och 2037 får kollin med förpackning av papp inte överstiga nettovikten 55 kg eller 125 kg nettovikt för annan förpackning.	
PP19	För UN 1364 och 1365 är transport i balar tillåten.	
PP20	För UN 1363, 1386, 1408 och 2793 får vilket dammtätt och rivsäkert kärl som helst användas.	
PP32	UN 2857 och 3358 får transporteras oförpackade i korgar eller lämpliga överpack.	
PP87	För UN 1950 förbrukade aerosolbehållare, som transporteras enligt särbestämmelse 327, ska förpackningarna vara försedda med medel som håller kvar all fri vätska som kan läcka ut under transporten, t.ex. absorberande material. Förpackningen ska vara tillräckligt ventilerad för att förhindra uppkomsten av brandfarlig atmosfär och tryckökning.	
PP88	(Borttagen.)	
RID/RID-S- och ADR/ADR-S-specifik särbestämmelse för förpackningen		
RR6	<p>För UN 1950 och 2037 får föremål av metall vid transport som komplett last även förpackas enligt följande:</p> <p>Föremålen ska samlas till enheter på brickor och hållas i rätt läge med ett ändamålsenligt plasthölje. Dessa enheter ska staplas och säkras på lämpligt sätt på pallar.</p>	

P004	FÖRPACKNINGSIKTRUKTION	P101
Denna instruktion gäller för UN 3473, 3476, 3477, 3478 och 3479		
<p>Följande förpackningar är tillåtna under förutsättning att de allmänna bestämmelserna i 4.1.1.1, 4.1.1.2, 4.1.1.3 och 4.1.1.6 samt 4.1.3 är uppfyllda:</p> <p>(1) för bränslecellsbehållare, förpackningar som motsvarar provningskraven för förpackningsgrupp II, och</p> <p>(2) för bränslecellsbehållare i utrustning eller förpackade med utrustning, stadiga ytterförpackningar. Stora robusta föremål (se 4.1.3.8) som innehåller bränslecellsbehållare, får transporteras oförpackade. När bränslecellsbehållare förpackas med utrustning, ska de förpackas i innerförpackningar eller placeras med stötdämpande material eller skiljevägg(ar) i ytterförpackningen så att bränslecellsbehållarna är skyddade mot skador som kan uppkomma genom förflyttning eller placering av innehållet i ytterförpackningen. Bränslecellsbehållare som finns i utrustning, ska vara skyddade mot kortslutning och hela systemet ska vara skyddat mot oavsiktlig aktivering.</p>		

P010 FÖRPACKNINGSSINSTRUKTION P010		
Följande förpackningar är tillåtna under förutsättning att de allmänna bestämmelserna i 4.1.1 och 4.1.3 är uppfyllda:		
Sammansatta förpackningar		
Innerförpackningar	Ytterförpackningar	Högsta nettovikt (se 4.1.3.3)
glas 1 l stål 40 l	Fat stål (1A2) plast (1H2) plywood (1D) papp (1G)	400 kg 400 kg 400 kg 400 kg
	Lådor stål (4A) trä (4C1, 4C2) plywood (4D) träfibermaterial (4F) papp (4G) cellplast (4H1) styv plast (4H2)	400 kg 400 kg 400 kg 400 kg 400 kg 60 kg 400 kg
Enkelförpackningar		Högsta volym (se 4.1.3.3)
Fat stål med fast topp (1A1)		450 l
Dunkar stål med fast topp (3A1)		60 l
Integrerade förpackningar plastkär i ett fat av stål (6HA1)		250 l

P099 FÖRPACKNINGSSINSTRUKTION P099	
Endast förpackningar som har godkänts av behörig myndighet får användas för detta slags gods. Med varje sändning ska en kopia av behörig myndighets godkännande bifogas, eller så ska godsdeklarationen innehålla uppgift om att förpackningen är godkänd av behörig myndighet.	

P101 FÖRPACKNINGSSINSTRUKTION P101	
Endast förpackningar som har godkänts av behörig myndighet i ursprungslandet får användas. Är ursprungslandet inte fördragspart till ADR ska förpackningen godkännas av behörig myndighet i det första ADR-land som berörs av transporten. Landets nationalitetsbeteckning för motorfordon i internationell trafik ska anges i godsdeklarationen enligt följande: "Förpackning godkänd av behörig myndighet i ..." (se 5.4.1.2.1 (e))	

P110a FÖRPACKNINGSSINSTRUKTION P110a	
(Tills vidare blank.)	
<i>Anm</i> Denna förpackningsinstruktion från FN:s modellregelverk är inte tillåten för transport enligt ADR/ADR-S	

P110b		FÖRPACKNINGSSINSTRUKTION		P110b
Följande förpackningar är tillåtna, om de allmänna bestämmelserna i 4.1.1 och 4.1.3 och de särskilda bestämmelserna i 4.1.5 är uppfyllda:				
Innerförpackningar och utrustning		Mellanförpackningar och utrustning		Ytterförpackningar och utrustning
Behållare metall trä gummi, ledande plast, ledande Säckar gummi, ledande plast, ledande		Fackinredning metall trä plast papp		Lådor trä med dammtäta väggar (4C2) plywood (4D) träfibermaterial (4F)
Särbestämmelser för förpackningen				
PP42	För UN 0074, 0113, 0114, 0129, 0130, 0135 och 0224 ska följande villkor vara uppfyllda: (a) innerförpackningar får inte innehålla mer än 50 g explosivämne (mängd torrs substans), (b) facken i fackinredningen får inte innehålla mer än en innerförpackning, stadigt fastsatt, och (c) ytterförpackningen får vara indelad i högst 25 fack.			
P111		FÖRPACKNINGSSINSTRUKTION		P111
Följande förpackningar är tillåtna, om de allmänna bestämmelserna i 4.1.1 och 4.1.3 och de särskilda bestämmelserna i 4.1.5 är uppfyllda:				
Innerförpackningar och utrustning		Mellanförpackningar och utrustning		Ytterförpackningar och utrustning
Säckar papper, vattenbeständigt plast textilväv, gummibelagd Omslag plast textilväv, gummibelagd		Krävs inte		Lådor stål (4A) aluminium (4B) trä, ordinära (4C1) trä med dammtäta väggar (4C2) plywood (4D) träfibermaterial (4F) papp (4G) cellplast (4H1) styv plast (4H2) Fat stål, avtagbar topp (1A2) aluminium, avtagbar topp (1B2) plywood (1D) papp (fiber) (1G) plast, avtagbar topp (1H2)
Särbestämmelser för förpackningen				
PP43	För UN 0159 behövs inga innerförpackningar, om fat av metall (1A2 eller 1B2) eller plast (1H2) används som ytterförpackning.			

P112a		FÖRPACKNINGSSINSTRUKTION (fuktat fast ämne 1.1D)	P112a
Följande förpackningar är tillåtna, om de allmänna bestämmelserna i 4.1.1 och 4.1.3 och de särskilda bestämmelserna i 4.1.5 är uppfyllda:			
Innerförpackningar och utrustning	Mellanförpackningar och utrustning	Ytterförpackningar och utrustning	
Säckar papper, flerskikts, vattenbeständigt plast textilväv textilväv, gummibelagd plastväv Behållare metall plast	Säckar plast textilväv, med beklädnad eller beläggning av plast Behållare metall plast	Lådor stål (4A) aluminium (4B) trä, ordinära (4C1) trä med dammtäta väggar (4C2) plywood (4D) träfibermaterial (4F) papp (4G) cellplast (4H1) styv plast (4H2) Fat stål, avtagbar topp (1A2) aluminium, avtagbar topp (1B2) plywood (1D) papp (fiber) (1G) plast, avtagbar topp (1H2)	
Tillägsbestämmelse			
Vid användning av täta fat med avtagbar topp som ytterförpackningar behövs inga mellanförpackningar.			
Särbestämmelser för förpackningen			
PP26	För UN 0004, 0076, 0078, 0154, 0219 och 0394 ska förpackningarna vara blyfria.		
PP45	För UN 0072 och 0226 behövs inga mellanförpackningar.		

P112b		FÖRPACKNINGSSINSTRUKTION (torrt, ej pulverformigt fast ämne 1.1D)	P112b
Följande förpackningar är tillåtna, om de allmänna bestämmelserna i 4.1.1 och 4.1.3 och de särskilda bestämmelserna i 4.1.5 är uppfyllda:			
Innerförpackningar och utrustning	Mellanförpackningar och utrustning	Ytterförpackningar och utrustning	
Säckar kraftpapper papper, flerskikts, vattenbeständigt plast textilväv textilväv, gummibelagd plastväv	Säckar (endast för UN 0150) plast textilväv, med beklädnad eller beläggning av plast	Säckar plastväv, dammtäta (5H2) plastväv, vattenbeständiga (5H3) plastfolie (5H4) textilväv, dammtäta (5L2) textilväv, vattenbeständiga (5L3) papper, flerskikts, vattenbeständiga (5M2) Lådor stål (4A) aluminium (4B) trä, ordinära (4C1) trä med dammtäta väggar (4C2) plywood (4D) träfibermaterial (4F) papp (4G) cellplast (4H1) styv plast (4H2) Fat stål, avtagbar topp (1A2) aluminium, avtagbar topp (1B2) plywood (1D) papp (fiber) (1G) plast, avtagbar topp (1H2)	
Särbestämmelser för förpackningen			
PP26	För UN 0004, 0076, 0078, 0154, 0216, 0219 och 0386 ska förpackningarna vara blyfria.		
PP46	För UN 0209 för flingformigt eller granulerat TNT i torrt tillstånd och högsta nettovikt 30 kg rekommenderas dammtäta säckar (5H2).		
PP47	För UN 0222 behövs inga innerförpackningar, om ytterförpackningen är en säck.		

P112c FÖRPACKNINGSSINSTRUKTION (torrt, pulverformigt fast ämne 1.1D) P112c	
Följande förpackningar är tillåtna, om de allmänna bestämmelserna i 4.1.1 och 4.1.3 och de särskilda bestämmelserna i 4.1.5 är uppfyllda:	
Innerförpackningar och utrustning	Mellanförpackningar och utrustning
<p>Säckar papper, flerskikts, vattenbeständigt plast plastväv</p> <p>Behållare papp metall plast trä</p>	<p>Säckar papper, flerskikts, vattenbeständigt, med innerbeläggning plast</p> <p>Behållare metall plast</p>
Ytterförpackningar och utrustning	
<p>Lådor stål (4A) aluminium (4B) trä, ordinära (4C1) trä med dammtäta väggar (4C2) plywood (4D) träfibermaterial (4F) papp (4G) styv plast (4H2)</p> <p>Fat stål, avtagbar topp (1A2) aluminium, avtagbar topp (1B2) plywood (1D) papp (fiber) (1G) plast, avtagbar topp (1H2)</p>	
Tilläggsbestämmelser	
1. Vid användning av fat som ytterförpackningar behövs inga innerförpackningar.	
2. Förpackningarna ska vara dammtäta.	
Särbestämmelser för förpackningen	
PP26	För UN 0004, 0076, 0078, 0154, 0216, 0219 och 0386 ska förpackningarna vara blyfria.
PP46	För UN 0209 för flingformigt eller granulerat TNT i torrt tillstånd och högsta nettovikt 30 kg rekommenderas dammtäta säckar (5H2).
PP48	För UN 0504 får inga förpackningar av metall användas.
P113 FÖRPACKNINGSSINSTRUKTION P113	
Följande förpackningar är tillåtna, om de allmänna bestämmelserna i 4.1.1 och 4.1.3 och de särskilda bestämmelserna i 4.1.5 är uppfyllda:	
Innerförpackningar och utrustning	Mellanförpackningar och utrustning
<p>Säckar papper plast textilväv, gummerad</p> <p>Behållare papp metall plast trä</p>	Krävs inte
Ytterförpackningar och utrustning	
<p>Lådor stål (4A) aluminium (4B) trä, ordinära (4C1) trä med dammtäta väggar (4C2) plywood (4D) träfibermaterial (4F) papp (4G) styv plast (4H2)</p> <p>Fat stål, avtagbar topp (1A2) aluminium, avtagbar topp (1B2) plywood (1D) papp (fiber) (1G) plast, avtagbar topp (1H2)</p>	
Tilläggsbestämmelser	
Förpackningarna ska vara dammtäta.	
Särbestämmelser för förpackningen	
PP49	För UN 0094 och 0305 får en innerförpackning innehålla högst 50 g av ämnet.
PP50	För UN 0027 behövs inga innerförpackningar om fat används som ytterförpackningar.
PP51	För UN 0028 får omslag av kraftpapper eller vaxat papper användas som innerförpackning.

P114a		FÖRPACKNINGSSINSTRUKTION (fuktat fast ämne)		P114a
Följande förpackningar är tillåtna, om de allmänna bestämmelserna i 4.1.1 och 4.1.3 och de särskilda bestämmelserna i 4.1.5 är uppfyllda:				
Innerförpackningar och utrustning		Mellanförpackningar och utrustning		Ytterförpackningar och utrustning
Säckar plast textilväv plastväv Behållare metall plast		Säckar plast textilväv, med beklädnad eller beläggning av plast Behållare metall plast		Lådor stål (4A) trä, ordinära (4C1) trä med dammtäta väggar (4C2) plywood (4D) träfibermaterial (4F) papp (4G) styv plast (4H2) Fat stål, avtagbar topp (1A2) aluminium, avtagbar topp (1B2) plywood (1D) papp (fiber) (1G) plast, avtagbar topp (1H2)
Tillägsbestämmelser				
Vid användning av täta fat med avtagbar topp som ytterförpackningar behövs inga mellanförpackningar.				
Särbestämmelser för förpackningen				
PP26	För UN 0077, 0132, 0234, 0235 och 0236 ska förpackningarna vara blyfria.			
PP43	För UN 0342 behövs inga innerförpackningar om fat av metall (1A2 eller 1B2) eller plast (1H2) används som ytterförpackningar.			
P114b		FÖRPACKNINGSSINSTRUKTION (torrt fast ämne)		P114b
Följande förpackningar är tillåtna, om de allmänna bestämmelserna i 4.1.1 och 4.1.3 och de särskilda bestämmelserna i 4.1.5 är uppfyllda:				
Innerförpackningar och utrustning		Mellanförpackningar och utrustning		Ytterförpackningar och utrustning
Säckar kraftpapper plast textilväv, dammtät plastväv, dammtät Behållare papp metall papper plast plastväv, dammtät		Krävs inte		Lådor trä, ordinära (4C1) trä med dammtäta väggar (4C2) plywood (4D) träfibermaterial (4F) papp (4G) Fat stål, avtagbar topp (1A2) aluminium, avtagbar topp (1B2) plywood (1D) papp (fiber) (1G) plast, avtagbar topp (1H2)
Särbestämmelser för förpackningen				
PP26	För UN 0077, 0132, 0234, 0235 och 0236 ska förpackningarna vara blyfria.			
PP48	För UN 0508 får metallförpackningar inte användas.			
PP50	För UN 0160, 0161 och 0508 behövs inga innerförpackningar om fat används som ytterförpackningar.			
PP52	Om fat av metall (1A2 eller 1B2) används som ytterförpackning för UN 0160 och 0161, så ska de vara tillverkade så att explosionsfara på grund av stegring av det invändiga trycket av inre eller yttre orsaker förhindras.			

P115		FÖRPACKNINGSSINSTRUKTION		P115
Följande förpackningar är tillåtna, om de allmänna bestämmelserna i 4.1.1 och 4.1.3 och de särskilda bestämmelserna i 4.1.5 är uppfyllda:				
Innerförpackningar och utrustning		Mellanförpackningar och utrustning		Ytterförpackningar och utrustning
Behållare plast		Säckar plast i behållare av metall Fat metall		Lådor trä, ordinära (4C1) trä med dammtäta väggar (4C2) plywood (4D) träfibermaterial (4F) Fat stål, avtagbar topp (1A2) aluminium, avtagbar topp (1B2) plywood (1D) papp (fiber) (1G) plast, avtagbar topp (1H2)
Särbestämmelser för förpackningen				
PP45	För UN 0144 behövs inga mellanförpackningar			
PP53	Vid användning av lådor som ytterförpackningar för UN 0075, 0143, 0495 och 0497 ska innerförpackningarna vara förslutna med inkapslade skruvförslutningar och deras volym får inte överstiga 5 liter. Innerförpackningarna ska omges med absorberande, ej brännbart stötdämpande material. Mängden av absorberande stötdämpande material ska vara tillräcklig för att fullständigt absorbera vätskeinnehållet. Metallbehållarna ska skyddas gentemot varandra med stötdämpande material. Om lådor används som ytterförpackning är nettovikten av drivmedel begränsad till 30 kg per kolti.			
PP54	Vid användning av fat som ytterförpackningar och fat som mellanförpackningar för UN 0075, 0143, 0495 och 0497 ska mellanförpackningarna omges med ej brännbart, absorberande stötdämpande material, i en mängd som är tillräcklig för att fullständigt absorbera vätskeinnehållet. I stället för inner- och mellanförpackningar får en integrerad förpackning användas, som består av ett plastkärl i ett fat av metall. Nettovolymen drivmedel får inte uppgå till mer än 120 liter per kolti.			
PP55	För UN 0144 ska absorberande stötdämpande material tillsättas.			
PP56	För UN 0144 får metalkärl användas som innerförpackningar.			
PP57	För UN 0075, 0143, 0495 och 0497 ska säckar användas som mellanförpackningar, då lådor används som ytterförpackningar.			
PP58	För UN 0075, 0143, 0495 och 0497 ska fat användas som mellanförpackningar, då fat används som ytterförpackningar.			
PP59	För UN 0144 får lådor av papp (4G) användas som ytterförpackningar.			
PP60	För UN 0144 får fat av aluminium med avtagbar topp (1B2) inte användas.			

P116		FÖRPACKNINGSSINSTRUKTION	P116
Följande förpackningar är tillåtna, om de allmänna bestämmelserna i 4.1.1 och 4.1.3 och de särskilda bestämmelserna i 4.1.5 är uppfyllda:			
Innerförpackningar och utrustning	Mellanförpackningar och utrustning	Ytterförpackningar och utrustning	
<p>Säckar papper, vatten- och oljebeständigt plast textilväv, med innerbeklädnad eller beläggning av plast plastväv, dammtät</p> <p>Behållare papp, vattenbeständig metall plast trä, dammtät</p> <p>Omslag papper, vattenbeständigt vaxat papper plast</p>	Krävs inte	<p>Säckar plastväv (5H1) papper, flerskikts, vattenbeständigt (5M2) plastfolie (5H4) textilväv, dammtät (5L2) textilväv, vattenbeständig (5L3)</p> <p>Lådor stål (4A) aluminium (4B) trä, ordinära (4C1) trä med dammtäta väggar (4C2) plywood (4D) träfibermaterial (4F) papp (4G) styv plast (4H2)</p> <p>Fat stål, avtagbar topp (1A2) aluminium, avtagbar topp (1B2) plywood (1D) papp (fiber) (1G) plast, avtagbar topp (1H2)</p> <p>Dunkar stål, avtagbar topp (3A2) plast, avtagbar topp (3H2)</p>	
Särbestämmelser för förpackningen			
PP61	För UN 0082, 0241, 0331 och 0332 behövs inga innerförpackningar, om täta fat med avtagbar topp används som ytterförpackningar.		
PP62	För UN 0082, 0241, 0331 och 0332 behövs inga innerförpackningar, om explosivämnet är inneslutet i ett material, som är ogenomträngligt för vätska.		
PP63	För UN 0081 behövs inga innerförpackningar, om ämnet är inneslutet i styv plast, som är ogenomträngligt för salpetersyraestrar.		
PP64	För UN 0331 behövs inga innerförpackningar, om säckar (5H2, 5H3 eller 5H4) används som ytterförpackningar.		
PP65	För UN 0082, 0241, 0331 och 0332 får säckar (5H2 eller 5H3) användas som ytterförpackningar.		
PP66	För UN 0081 får inga säckar användas som ytterförpackningar.		

P130		FÖRPACKNINGSSINSTRUKTION		P130
Följande förpackningar är tillåtna, om de allmänna bestämmelserna i 4.1.1 och 4.1.3 och de särskilda bestämmelserna i 4.1.5 är uppfyllda:				
Innerförpackningar och utrustning		Mellanförpackningar och utrustning		Ytterförpackningar och utrustning
Krävs inte		Krävs inte		Lådor stål (4A) aluminium (4B) trä, ordinära (4C1) trä med dammtäta väggar (4C2) plywood (4D) träfibermaterial (4F) papp (4G) cellplast (4H1) styv plast (4H2)
				Fat stål, avtagbar topp (1A2) aluminium, avtagbar topp (1B2) plywood (1D) papp (fiber) (1G) plast, avtagbar topp (1H2)
Särbestämmelser för förpackningen				
PP67	Följande bestämmelser gäller för UN 0006, 0009, 0010, 0015, 0016, 0018, 0019, 0034, 0035, 0038, 0039, 0048, 0056, 0137, 0138, 0168, 0169, 0171, 0181, 0182, 0183, 0186, 0221, 0243, 0244, 0245, 0246, 0254, 0280, 0281, 0286, 0287, 0297, 0299, 0300, 0301, 0303, 0321, 0328, 0329, 0344, 0345, 0346, 0347, 0362, 0363, 0370, 0412, 0424, 0425, 0434, 0435, 0436, 0437, 0438, 0451, 0488 och 0502: Stora och robusta föremål med explosivämne, som normalt är avsedda för militär användning och inte innehåller tändsystem eller vars tändsystem har minst två effektiva säkringsanordningar, får transporteras oförpackade. Om dessa föremål innehåller drivladdningar eller drivs av sig själva ska deras tändsystem skyddas mot störningar som kan uppträda under normal transport. Är resultat vid provning av ett oförpackat föremål enligt provserie 4 i testhandboken negativt, kan föremålet transporteras oförpackat. Sådana oförpackade föremål får sättas fast i en vagg eller placeras i en korg eller annan lämplig hanteringsanordning.			
P131		FÖRPACKNINGSSINSTRUKTION		P131
Följande förpackningar är tillåtna, om de allmänna bestämmelserna i 4.1.1 och 4.1.3 och de särskilda bestämmelserna i 4.1.5 är uppfyllda:				
Innerförpackningar och utrustning		Mellanförpackningar och utrustning		Ytterförpackningar och utrustning
Säckar papper plast Behållare papp metall plast trä Spolar		Krävs inte		Lådor stål (4A) aluminium (4B) trä, ordinära (4C1) trä med dammtäta väggar (4C2) plywood (4D) träfibermaterial (4F) papp (4G)
				Fat stål, avtagbar topp (1A2) aluminium, avtagbar topp (1B2) plywood (1D) papp (fiber) (1G) plast, avtagbar topp (1H2)
Särbestämmelser för förpackningen				
PP68	För UN 0029, 0267 och 0455 får inte säckar och spolar användas som innerförpackningar.			

P132a FÖRPACKNINGSSINSTRUKTION P132a		
(föremål som består av ett slutet hölje av metall, plast eller papp och innehåller ett detonerande explosivämne eller består av ett plastbundet detonerande explosivämne)		
Följande förpackningar är tillåtna, om de allmänna bestämmelserna i 4.1.1 och 4.1.3 och de särskilda bestämmelserna i 4.1.5 är uppfyllda:		
Innerförpackningar och utrustning	Mellanförpackningar och utrustning	Ytterförpackningar och utrustning
Krävs inte	Krävs inte	Lådor stål (4A) aluminium (4B) trä, ordinära (4C1) trä med dammtäta väggar (4C2) plywood (4D) träfibermaterial (4F) papp (4G) styv plast (4H2)

P132b FÖRPACKNINGSSINSTRUKTION (föremål utan slutet hölje) P132b		
Följande förpackningar är tillåtna, om de allmänna bestämmelserna i 4.1.1 och 4.1.3 och de särskilda bestämmelserna i 4.1.5 är uppfyllda:		
Innerförpackningar och utrustning	Mellanförpackningar och utrustning	Ytterförpackningar och utrustning
Behållare papp metall plast Omslag papper plast	Krävs inte	Lådor stål (4A) aluminium (4B) trä, ordinära (4C1) trä med dammtäta väggar (4C2) plywood (4D) träfibermaterial (4F) papp (4G) styv plast (4H2)

P133 FÖRPACKNINGSSINSTRUKTION P133		
Följande förpackningar är tillåtna, om de allmänna bestämmelserna i 4.1.1 och 4.1.3 och de särskilda bestämmelserna i 4.1.5 är uppfyllda:		
Innerförpackningar och utrustning	Mellanförpackningar och utrustning	Ytterförpackningar och utrustning
Behållare papp metall plast trä Brickor utrustade med fackinredning papp plast trä	Behållare papp metall plast trä	Lådor stål (4A) aluminium (4B) trä, ordinära (4C1) trä med dammtäta väggar (4C2) plywood (4D) träfibermaterial (4F) papp (4G) styv plast (4H2)

Tilläggsbestämmelser

Behållare behövs som mellanförpackning endast om innerförpackningarna är brickor.

Särbestämmelser för förpackningen

PP69 För UN 0043, 0212, 0225, 0268 och 0306 får inte brickor användas som innerförpackningar.

P134 FÖRPACKNINGSSINSTRUKTION P134		
Följande förpackningar är tillåtna, om de allmänna bestämmelserna i 4.1.1 och 4.1.3 och de särskilda bestämmelserna i 4.1.5 är uppfyllda:		
Innerförpackningar och utrustning	Mellanförpackningar och utrustning	Ytterförpackningar och utrustning
Säckar vattenbeständiga Behållare papp metall plast trä Omslag wellpapp Hylsor papp	Krävs inte	Lådor stål (4A) aluminium (4B) trä, ordinära (4C1) trä med dammtäta väggar (4C2) plywood (4D) träfibermaterial (4F) papp (4G) cellplast (4H1) styv plast (4H2) Fat stål, avtagbar topp (1A2) aluminium, avtagbar topp (1B2) plywood (1D) papp (fiber) (1G) plast, avtagbar topp (1H2)

P135 FÖRPACKNINGSSINSTRUKTION P135		
Följande förpackningar är tillåtna, om de allmänna bestämmelserna i 4.1.1 och 4.1.3 och de särskilda bestämmelserna i 4.1.5 är uppfyllda:		
Innerförpackningar och utrustning	Mellanförpackningar och utrustning	Ytterförpackningar och utrustning
Säckar papper plast Behållare papp metall plast trä Omslag papper plast	Krävs inte	Lådor stål (4A) aluminium (4B) trä, ordinära (4C1) trä med dammtäta väggar (4C2) plywood (4D) träfibermaterial (4F) papp (4G) cellplast (4H1) styv plast (4H2) Fat stål, avtagbar topp (1A2) aluminium, avtagbar topp (1B2) plywood (1D) papp (fiber) (1G) plast, avtagbar topp (1H2)

P136		FÖRPACKNINGSSINSTRUKTION		P136
Följande förpackningar är tillåtna, om de allmänna bestämmelserna i 4.1.1 och 4.1.3 och de särskilda bestämmelserna i 4.1.5 är uppfyllda:				
Innerförpackningar och utrustning	Mellanförpackningar och utrustning	Ytterförpackningar och utrustning		
Säckar plast textilväv Lådor papp plast trä Fackinredning i ytterförpackningen	Krävs inte	Lådor stål (4A) aluminium (4B) trä, ordinära (4C1) trä med dammtäta väggar (4C2) plywood (4D) träfibermaterial (4F) papp (4G) styv plast (4H2) Fat stål, avtagbar topp (1A2) aluminium, avtagbar topp (1B2) plywood (1D) papp (fiber) (1G) plast, avtagbar topp (1H2)		
P137		FÖRPACKNINGSSINSTRUKTION		P137
Följande förpackningar är tillåtna, om de allmänna bestämmelserna i 4.1.1 och 4.1.3 och de särskilda bestämmelserna i 4.1.5 är uppfyllda:				
Innerförpackningar och utrustning	Mellanförpackningar och utrustning	Ytterförpackningar och utrustning		
Säckar plast Lådor papp Hylsor papp metall plast Fackinredning i ytterförpackningen	Krävs inte	Lådor stål (4A) aluminium (4B) trä, ordinära (4C1) trä med dammtäta väggar (4C2) plywood (4D) träfibermaterial (4F) papp (4G) Fat stål, avtagbar topp (1A2) aluminium, avtagbar topp (1B2) plywood (1D) papp (fiber) (1G) plast, avtagbar topp (1H2)		
Särbestämmelser för förpackningen				
PP70	Om för UN 0059, 0439, 0440 och 0441 RSV-laddningarna förpackas en och en, ska de koniska urtagen riktas neråt och kollit märkas med "DENNA SIDA UPP". Om laddningarna förpackas parvis ska deras koniska urtag vändas mot varandra, för att minimera effekten i händelse av oavsiktlig funktion.			

P138		FÖRPACKNINGSIKTRUKTION		P138
Följande förpackningar är tillåtna, om de allmänna bestämmelserna i 4.1.1 och 4.1.3 och de särskilda bestämmelserna i 4.1.5 är uppfyllda:				
Innerförpackningar och utrustning	Mellanförpackningar och utrustning	Ytterförpackningar och utrustning		
Säckar plast	Krävs inte	Lådor stål (4A) aluminium (4B) trä, ordinära (4C1) trä med dammtäta väggar (4C2) plywood (4D) träfibermaterial (4F) papp (4G) styv plast (4H2)		
		Fat stål, avtagbar topp (1A2) aluminium, avtagbar topp (1B2) plywood (1D) papp (fiber) (1G) plast, avtagbar topp (1H2)		
Tillägsbestämmelse				
Om föremålets ändar är förslutna behövs inga innerförpackningar.				
P139		FÖRPACKNINGSIKTRUKTION		P139
Följande förpackningar är tillåtna, om de allmänna bestämmelserna i 4.1.1 och 4.1.3 och de särskilda bestämmelserna i 4.1.5 är uppfyllda:				
Innerförpackningar och utrustning	Mellanförpackningar och utrustning	Ytterförpackningar och utrustning		
Säckar plast	Krävs inte	Lådor stål (4A) aluminium (4B) trä, ordinära (4C1) trä med dammtäta väggar (4C2) plywood (4D) träfibermaterial (4F) papp (4G) styv plast (4H2)		
Behållare papp metall plast trä		Fat stål, avtagbar topp (1A2) aluminium, avtagbar topp (1B2) plywood (1D) papp (fiber) (1G) plast, avtagbar topp (1H2)		
Spolar				
Omslag kraftpapper plast				
Särbestämmelser för förpackningen				
PP71	För UN 0065, 0102, 0104, 0289 och 0290 ska stubinens ändar vara förslutna, t.ex. med hjälp av en förslutningsanordning, som är så stadigt tillsluten att inget explosivämne kan komma ut. Ändarna på flexibel detonering stubin ska vara infästa.			
PP72	För UN 0065 och 0289 behövs inga innerförpackningar, om föremålen finns på rullar.			

P140		FÖRPACKNINGSIKTRUKTION		P140
Följande förpackningar är tillåtna, om de allmänna bestämmelserna i 4.1.1 och 4.1.3 och de särskilda bestämmelserna i 4.1.5 är uppfyllda:				
Innerförpackningar och utrustning		Mellanförpackningar och utrustning		Ytterförpackningar och utrustning
Säckar plast Spolar Omslag kraftpapper plast		Krävs inte		Lådor stål (4A) aluminium (4B) trä, ordinära (4C1) trä med dammtäta väggar (4C2) plywood (4D) träfibermaterial (4F) papp (4G) styv plast (4H2) Fat stål, avtagbar topp (1A2) aluminium, avtagbar topp (1B2) plywood (1D) papp (fiber) (1G) plast, avtagbar topp (1H2)
Särbestämmelser för förpackningen				
PP73	Om ändarna på UN 0105 är förslutna behövs inga innerförpackningar.			
PP74	Förpackningen för UN 0101 ska vara dammtät, såvida inte fyrverkarstubinen befinner sig i en hylsa av papper och hylsans båda ändrar är täckta med avtagbara lock.			
PP75	För UN 0101 får inga lådor eller fat av stål eller aluminium användas.			

P141		FÖRPACKNINGSIKTRUKTION		P141
Följande förpackningar är tillåtna, om de allmänna bestämmelserna i 4.1.1 och 4.1.3 och de särskilda bestämmelserna i 4.1.5 är uppfyllda:				
Innerförpackningar och utrustning		Mellanförpackningar och utrustning		Ytterförpackningar och utrustning
Behållare papp metall plast trä Brickor utrustade med fackinredning plast trä Fackinredning i ytterförpackningen		Krävs inte		Lådor stål (4A) aluminium (4B) trä, ordinära (4C1) trä med dammtäta väggar (4C2) plywood (4D) träfibermaterial (4F) papp (4G) styv plast (4H2) Fat stål, avtagbar topp (1A2) aluminium, avtagbar topp (1B2) plywood (1D) papp (fiber) (1G) plast, avtagbar topp (1H2)

P142 FÖRPACKNINGSPÅKTRUKTION P142		
Följande förpackningar är tillåtna, om de allmänna bestämmelserna i 4.1.1 och 4.1.3 och de särskilda bestämmelserna i 4.1.5 är uppfyllda:		
Innerförpackningar och utrustning	Mellanförpackningar och utrustning	Ytterförpackningar och utrustning
Säckar papper plast Behållare papp metall plast trä Omslag papper Brickor utrustade med fackinredning plast	Krävs inte	Lådor stål (4A) aluminium (4B) trä, ordinära (4C1) trä med dammtäta väggar (4C2) plywood (4D) träfibermaterial (4F) papp (4G) styv plast (4H2) Fat stål, avtagbar topp (1A2) aluminium, avtagbar topp (1B2) plywood (1D) papp (fiber) (1G) plast, avtagbar topp (1H2)

P143 FÖRPACKNINGSPÅKTRUKTION P143		
Följande förpackningar är tillåtna, om de allmänna bestämmelserna i 4.1.1 och 4.1.3 och de särskilda bestämmelserna i 4.1.5 är uppfyllda:		
Innerförpackningar och utrustning	Mellanförpackningar och utrustning	Ytterförpackningar och utrustning
Säckar kraftpapper plast textilväv textilväv, gummerad Behållare papp metall plast Brickor utrustade med fackinredning plast trä	Krävs inte	Lådor stål (4A) aluminium (4B) trä, ordinära (4C1) trä med dammtäta väggar (4C2) plywood (4D) träfibermaterial (4F) papp (4G) styv plast (4H2) Fat stål, avtagbar topp (1A2) aluminium, avtagbar topp (1B2) plywood (1D) papp (fiber) (1G) plast, avtagbar topp (1H2)
Tilläggsbestämmelse I stället för ovannämnda inner- och ytterförpackningar får integrerade förpackningar (6HH2) (plastkär i en låda av styv plast) användas.		
Särbestämmelser för förpackningen		
PP76	Om för UN 0271, 0272, 0415 och 0491 förpackningar av metall används, så ska de vara tillverkade så att explosionsfara på grund av stegring av det invändiga trycket av inre eller yttre orsaker förhindras.	

P144		FÖRPACKNINGSSINSTRUKTION		P144
Följande förpackningar är tillåtna, om de allmänna bestämmelserna i 4.1.1 och 4.1.3 och de särskilda bestämmelserna i 4.1.5 är uppfyllda:				
Innerförpackningar och utrustning		Mellanförpackningar och utrustning		Ytterförpackningar och utrustning
Behållare papp metall plast Fackinredning i ytterförpackningen		Krävs inte		Lådor stål (4A) aluminium (4B) trä, ordinära (4C1) med inklädnad av metall plywood (4D) med inklädnad av metall träfibermaterial (4F) med inklädnad av metall cellplast (4H1) styv plast (4H2) Fat stål, avtagbar topp (1A2) aluminium, avtagbar topp (1B2) plast, avtagbar topp (1H2)
Särbestämmelse för förpackningen				
PP77	För UN 0248 och 0249 ska förpackningarna vara skyddade mot vatteninträngning. Om vattenaktiverade anordningar transporteras oförpackade, ska de innehålla minst två av varandra oberoende skyddsåtgärder för att förhindra inträngning av vatten.			

P200	FÖRPACKNINGSIKTRUKTION	P200
Förpackningslag		
Gasflaskor, storflaskor, tryckfat och gasflaskpaket		
Gasflaskor, storflaskor, tryckfat och gasflaskpaket är tillåtna, om de särskilda förpackningsbestämmelserna i 4.1.6 och de nedan under (1) till (9) angivna bestämmelserna är uppfyllda.		
Allmänt		
(1) Tryckkärl ska vara så förslutna och täta att läckage av gas inte kan ske.		
(2) Tryckkärl, som innehåller giftiga ämnen med LC ₅₀ -värde högst 200 ml/m ³ (ppm) enligt tabell, får inte vara utrustade med någon tryckavlastningsanordning. UN-tryckkärl för transport av UN 1013 koldioxid och UN 1070 dikväveoxid ska vara utrustade med tryckavlastningsanordning.		
(3) Följande tre tabeller omfattar komprimerade gaser (tabell 1), kondenserade och lösta gaser (tabell 2) och ämnen som inte omfattas av klass 2 (tabell 3). De innehåller uppgifter om:		
(a) UN-nummer, benämning och beskrivning samt ämnets klassificeringskod,		
(b) LC ₅₀ -värdet för giftiga ämnen,		
(c) de med bokstaven "X" betecknade slag av tryckkärl, som är godkända för ämnet,		
(d) längsta tillåtna kontrollintervall för återkommande kontroll av tryckkärlen, <i>Anm</i> Återkommande kontroll av tryckkärl av kompositmaterial ska utföras i intervall som fastställts av den behöriga myndighet som har godkänt kärnen.		
(e) minimiprovtryck för tryckkärlen,		
(f) tryckkärlens högsta arbetstryck för komprimerade gaser eller högsta tillåtna fyllningsförhållande för kondenserade och lösta gaser,		
(g) särbestämmelserna för förpackningen, vilka gäller för ämnet i fråga.		
Provtryck, fyllningsförhållanden och bestämmelser om fyllning		
(4) Minsta provtryck uppgår till 1 MPa (10 bar).		
(5) Tryckkärl får aldrig fyllas över den i nedanstående bestämmelser tillåtna gränsen:		
(a) För komprimerade gaser får arbetstrycket inte överstiga två tredjedelar av tryckkärlens provtryck. Särbestämmelsen för förpackning "o" anger inskränkningar med avseende på denna övre gräns för arbetstrycket. Det invändiga trycket vid 65 °C får aldrig överstiga provtrycket.		
(b) För under högt tryck kondenserade gaser ska fyllningsförhållandet väljas så att det vid 65 °C utvecklade trycket inte överstiger tryckkärlens provtryck.		
Med undantag av de fall då särbestämmelsen för förpackning "o" gäller, är användning av andra provtryck och fyllningsförhållanden än i tabellen tillåten, förutsatt att:		
(i) kriteriet i särbestämmelsen för förpackning "r" är uppfyllt i tillämpliga fall, eller		
(ii) det ovannämnda kriteriet är uppfyllt i alla övriga fall.		
För under högt tryck kondenserade gaser eller gasblandningar, för vilka motsvarande uppgifter inte är tillgängliga, ska högsta tillåtna fyllningsförhållande (FR) fastställas enligt följande:		
$FR = 8,5 \times 10^{-4} \times d_g \times P_h$		
där:		
FR = högsta tillåtna fyllningsförhållande (kg/l)		
d _g = gasdensitet (vid 15°C, 1 bar) (kg/m ³)		
P _h = lägsta provtryck (bar)		
Om gasens densitet är okänd, ska högsta tillåtna fyllningsförhållande fastställas enligt följande:		
$FR = \frac{P_h \times MM \times 10^{-3}}{R \times 338}$		
där:		
FR = högsta tillåtna fyllningsförhållande (kg/l)		
P _h = lägsta provtryck (bar)		
MM = molmassa (g/mol)		
R = 8,31451 × 10 ⁻² bar·l·mol ⁻¹ ·K ⁻¹ (allmänna gaskonstanten)		
För gasblandningar beräknas den genomsnittliga molmassan med hänsyn till volymkoncentrationerna hos de olika beståndsdelarna.		

- (c) För under lågt tryck kondenserade gaser är innehållets högsta tillåtna fyllningsförhållande lika med 0,95 gånger densiteten för vätskefasen vid 50 °C (i kg/l), dessutom får vätskefasen inte helt fylla tryckkärlet vid temperatur upp till 60 °C. Tryckkärls provtryck är minst lika med vätskans ångtryck vid 65 °C, minus 100 kPa (1 bar).

För under lågt tryck kondenserade gaser eller gasblandningar, för vilka motsvarande uppgifter inte är tillgängliga, ska högsta tillåtna fyllningsförhållande (FR) fastställas enligt följande:

$$FR = (0,0032 \times BP - 0,24) \times d_1$$

där:

FR = högsta tillåtna fyllningsförhållande (kg/l)

BP = kokpunkt (K)

d_1 = vätskans densitet vid kokpunkten (kg/l).

- (d) För UN 1001 acetylen, löst, och UN 3374 acetylen, utan lösningsmedel, se stycke (10), särbestämmelse för förpackning "p".
- (6) Andra provtryck och fyllningsförhållanden får användas under förutsättning att de uppfyller de allmänna bestämmelserna i (4) och (5) ovan.
- (7) Fyllning av tryckkärl får endast ske vid särskilt utrustade platser och utföras av kvalificerad personal samt enligt ändamålsenliga metoder.
- Metoderna ska innefatta följande kontroller:
- överensstämmelse hos kärl och utrustningsdetaljer med bestämmelserna,
 - kompatibilitet hos kärl och utrustningsdetaljer med produkten som ska transporteras,
 - frånvaro av skador som kan påverka säkerheten,
 - iakttagande av fyllningsförhållande eller fyllningstryck, beroende på vilket av de båda som är tillämpligt,
 - att märkning och påskrifter följer bestämmelserna.

Aterkommande kontroll

- (8) Återfyllningsbara tryckkärl ska genomgå återkommande kontroll enligt bestämmelserna i 6.2.1.6 respektive 6.2.3.5.
- (9) Om inga särskilda ämnesrelaterade bestämmelser återfinns i nedanstående tabell, ska återkommande kontroll utföras:
- (a) vart femte år på tryckkärl för transport av gaser med klassificeringskod 1T, 1TF, 1TO, 1TC, 1TFC, 1TOC, 2T, 2TO, 2TF, 2TC, 2TFC, 2TOC, 4A, 4F och 4TC,
- (b) vart femte år på tryckkärl för transport av ämnen i andra klasser,
- (c) vart tionde år på tryckkärl för transport av gaser med klassificeringskod 1A, 1O, 1F, 2A, 2O och 2F.
- Med avvikelse från dessa krav ska återkommande kontroll av tryckkärl av kompositmaterial utföras med intervall, som fastställts av behörig myndighet i den fördragspart till ADR som godkänt den tekniska normen för konstruktion och tillverkning.

Särbestämmelser för förpackning

- (10) Teckenförklaring för kolumnen "Särbestämmelser för förpackning":

Materialkompatibilitet (för gaser se EN ISO 11114-1:1997 och EN ISO 11114-2:2000)

- a: Tryckkärl av aluminiumlegeringar är inte tillåtna.
- b: Ventiler av koppar får inte användas.
- c: Metalldelar, som kan komma i kontakt med innehållet, får innehålla högst 65 % koppar.
- d: När tryckkärl av stål används, är endast sådana tillåtna som är beständiga mot väteförspädning.

Bestämmelser för giftiga ämnen med LC₅₀-värde högst 200 ml/m³ (ppm)

- k: Ventilöppningar ska vara försedda med gastäta pluggar eller blindmuttrar, vilka ska vara tillverkade av ett material som inte angrips av innehållet i tryckkärlet.
- Varje gasflaska i ett gasflaskpaket ska vara utrustad med en separat ventil, som ska vara stängd under transporten. Efter fyllning ska samlingsröret tömmas, rengöras och tillslutas.
- Gasflaskpaket som innehåller UN 1045 fluor, komprimerad, får ha skiljeventiler på grupper av gasflaskor med högst 150 l vattenvolym i stället för en skiljeventil på varje gasflaska.
- Gasflaskor och enskilda gasflaskor i ett gasflaskpaket ska ha ett provtryck på minst 200 bar och en minsta godstjocklek på 3,5 mm för aluminiumlegering respektive 2 mm för stål. Enskilda gasflaskor som inte uppfyller detta krav ska transporteras i en styv ytterförpackning, som ger tillräckligt skydd åt gasflaskan och dess armatur samt motsvarar provningskraven för förpackningsgrupp I. Tryckfat ska ha en minsta godstjocklek enligt vad behörig myndighet anger.
- Tryckkärl får inte vara utrustade med tryckavlastningsanordning.
- Volymen hos gasflaskor och separata gasflaskor i ett paket ska vara begränsad till högst 85 liter.
- Varje ventil ska ha en konisk gänga för direkt fastskruvning på tryckkärlet och kunna motstå

tryckkärls provtryck.

Varje ventil ska antingen vara av en typ utan packning med opererorat membran eller av en typ som förhindrar läckage genom eller bakom packningen.

Transport i kapslar är inte tillåten.

Varje tryckkärl ska täthetsprovas efter fyllning.

Bestämmelser för vissa gaser

- l: UN 1040 etylenoxid får även förpackas i lufttätt förslutna innerförpackningar av glas eller metall, som placeras med ändamålsenligt stötdämpande material i lådor av papp, trä eller metall, vilka uppfyller kraven för förpackningsgrupp I. Högsta tillåtna mängd i innerförpackningar av glas uppgår till 30 g och högsta tillåtna mängd i innerförpackningar av metall 200 g. Efter fyllning ska varje förpackning täthetsprovas genom nedsänkning i ett varmvattenbad, varvid temperatur och provningsvaraktighet ska vara tillräckliga för att säkerställa att ett invändigt tryck i nivå med etylenoxids ångtryck vid 55 °C uppnås. Högsta nettovikt i en ytterförpackning får inte överstiga 2,5 kg.
- m: Tryckkärnen ska fyllas till ett arbetstryck som inte överstiger 5 bar.
- n: Gasflaskor och enskilda gasflaskor i ett gasflaskpaket får innehålla högst 5 kg av gasen. När gasflaskpaket innehållande UN 1045 fluor, komprimerad, är indelade i grupper av gasflaskor enligt särbestämmelsen för förpackning "k" får varje grupp innehålla högst 5 kg av gasen.
- o: Det i tabellerna angivna arbetstrycket eller fyllningsförhållandet får aldrig överskridas.
- p: För UN 1001 acetylen, löst, och UN 3374, acetylen, utan lösningsmedel: Gasflaskorna ska vara fyllda med ett homogent monolitiskt poröst material. Arbetstrycket och mängden acetylen får inte överstiga de i godkännandet eller i ISO 3807-1:2000 respektive ISO 3807-2:2000 angivna värdena.
För UN 1001 acetylen, löst: Gasflaskorna ska innehålla en i godkännandet fastställd mängd aceton eller lämpligt lösningsmedel (se ISO 3807-1:2000 respektive ISO 3807-2:2000). Gasflaskor som är utrustade med tryckavlastningsanordningar eller är förbundna med ett samlingsrör ska transporteras upprättstående.
Alternativt för UN 1001 acetylen, löst: Gasflaskor som inte är UN-tryckkärl får vara fyllda med ett ej monolitiskt poröst material. Arbetstrycket, mängden acetylen och mängden lösningsmedel får inte överstiga de i godkännandet angivna värdena. Längsta tillåtna intervall mellan återkommande kontroller av gasflaskorna får inte överstiga fem år.
Ett provtryck på 52 bar ska tillämpas endast på de flaskor som överensstämmer med ISO 3807-2:2000.
- q: Ventilerna på tryckkärl för pyrofora gaser eller brandfarliga gasblandningar, som innehåller över 1 % pyrofora föreningar, ska vara försedda med gastäta pluggar eller blindmutter, vilka ska vara tillverkade av ett material som inte angrips av innehållet i tryckkärlet. Om dessa tryckkärl är förbundna i ett paket med ett samlingsrör, ska varje tryckkärl vara utrustat med en separat ventil, som ska vara stängd under transporten, och samlingsrörets utloppsventil vara försedd med en gastät plugg eller blindmutter. Transport i kapslar är inte tillåten.
- r: Fyllningsförhållandet för denna gas ska begränsas så att trycket inte överstiger två tredjedelar av tryckkärls provtryck i händelse av fullständig sönderdelning.
- ra: Transport i kapslar är tillåten under följande villkor:
- vikten hos gasen får inte överstiga 150 g per kapsel,
 - kapslarna ska vara fria från fel som kan reducera deras hållfasthet,
 - förslutningens täthet ska säkerställas genom en ytterligare anordning (lock, blindmutter, försegling, ombindning osv.), som är lämpad för att förhindra läckage i förslutningssystemet under transport, och
 - kapslarna ska placeras i en ytterförpackning med tillräcklig hållfasthet. Ett kולי får väga högst 75 kg.
- s: Tryckkärl av aluminiumlegeringar:
- får endast vara utrustade med ventiler av mässing eller rostfritt stål
 - ska vara rengjorda från kolväteföroreningar och får inte vara förorenade med olja. UN-tryckkärl ska vara rengjorda enligt ISO 11621:1997.
- ta: Andra villkor får användas för fyllning av svetsade gasflaskor, avsedda för transport av ämnen med UN 1965:
- med medgivande av behöriga myndigheter i de länder där transporten sker, och
 - i överensstämmelse med bestämmelserna i en teknisk norm eller standard godtagen av behörig myndighet.

Om villkoren för fyllning skiljer sig från dem i P200 (5), ska transporthandlingen innefatta texten "Transport enligt förpackningsinstruktion P200, särbestämmelse ta" och angivelse av referens-temperaturen som använts för beräkning av fyllningsförhållandet.

Återkommande kontroll

- u: Intervallet mellan återkommande kontroller får förlängas till 10 år för tryckkärl av aluminiumlegeringar. Denna avvikelse får användas för UN-tryckkärl endast då legeringen i tryckkärl genomgått provning för spänningsskorrosion enligt ISO 7866:1999.
- v: Intervallet mellan återkommande kontroller får förlängas till 15 år för gasflaskor av stål:
- med medgivande av behöriga myndigheter i de länder där den återkommande kontrollen och transporten sker, och
 - i överensstämmelse med bestämmelserna i en teknisk norm eller standard godtagen av behörig myndighet eller EN 1440:1996 "Gasflaskor – Svetsade gasflaskor av stål för gasol – Återkommande kontroll".

Bestämmelser för N.O.S.-benämningar och blandningar

- z: Materialen i tryckkärlen och deras utrustningsdetaljer ska vara kompatibla med innehållet och får inte bilda skadliga eller farliga föreningar med detta.
- Provtrycket och fyllningsförhållandet ska beräknas enligt tillämpliga bestämmelser i (5).
- Giftiga ämnen med LC₅₀ högst 200 ml/m³ får inte transporteras i storflaskor, tryckfat eller MEG-containerar och ska uppfylla särbestämmelse för förpackning "k". UN 1975 kväveoxid- och dikvävetetraoxidblandning, får dock transporteras i tryckfat.
- Tryckkärl som innehåller pyrofora gaser eller brandfarliga blandningar av gaser med över 1 % pyrofora föreningar ska uppfylla särbestämmelse för förpackning "q".
- Nödvändiga åtgärder för att förhindra farliga reaktioner (t.ex. polymerisering, sönderdelning) under transport ska vidtas. Om nödvändigt ska stabilisering genomföras eller en inhibitor tillsättas.
- Blandningar med UN 1911 diboran ska fyllas till ett sådant tryck att två tredjedelar av tryckkärls provtryck inte överskrider i händelse av fullständig sönderdelning av diboranet.
- Blandningar med UN 2192 german, med undantag av blandningar med upp till 35 % german i väte eller kväve eller upp till 28 % german i helium eller argon, ska fyllas till ett tryck sådant att två tredjedelar av tryckkärls provtryck inte överskrider i händelse av fullständig sönderdelning av germanet.

Bestämmelser för ämnen som inte omfattas av klass 2

- ab: Tryckkärlen ska uppfylla följande villkor:
- Tryckprovning ska även omfatta en invändig kontroll av tryckkärlen samt en kontroll av utrustningsdetaljer.
 - Därutöver ska de kontrolleras varannat år med lämplig mätutrustning (t.ex. ultraljud) med avseende på korrosion och utrustningsdetaljernas tillstånd.
 - Godstjockleken får inte understiga 3 mm.
- ac: Kontroll och provning ska ske under överinseende av en av behörig myndighet godkänd kontrollant.
- ad: Tryckkärlen ska uppfylla följande villkor:
- De ska vara dimensionerade efter ett beräkningstryck på minst 2,1 MPa (21 bar).
 - Utöver uppgifterna för återfyllningsbara kärl ska följande uppgifter anges väl läsbart och varaktigt:
 - UN-nummer och den i 3.1.2 givna officiella transportbenämningen för ämnet,
 - högsta tillåtna fyllningsvikt och kärlets taravikt med utrustningsdetaljer, vilka är anbringade vid tiden för fyllningen, eller bruttovikten.

(11) Bestämmelserna i denna förpackningsinstruktion räknas som uppfyllda vid tillämpning av nedanstående standarder:

Tillämplig på bestämmelse	Referens	Dokumentets titel
(7)	EN 1919:2000	Gasflaskor – Gasflaskor för kondenserade gaser (exklusive acetylen och gasol) – Kontroll i samband med fyllning
(7)	EN 1920:2000	Gasflaskor – Gasflaskor för komprimerade gaser (exklusive acetylen) – Kontroll i samband med fyllning
(7)	EN 12754:2001	Gasflaskor – Flaskor för löst acetylen – Kontroll vid fyllning
(7)	EN 13365:2002 + A1:2005	Gasflaskor – Flaskpaket för komprimerade och kondenserade gaser (exklusive acetylen) – Kontroll vid fyllning
(7) och (10) ta (b)	EN 1439:2008 (utom 3.5 och bilaga G)	Utrustning och tillbehör för gasol (LPG) – Återfyllningsbara svetsade och lödda gasflaskor av stål för gasol (LPG) – Kontroll före, under och efter fyllning
(7) och (10) ta (b)	EN 14794:2005	Utrustning och tillbehör för gasol (LPG) – Återfyllningsbara aluminiumgasflaskor för gasol (LPG) – Kontroll före, under och efter fyllning
(10) p	EN 1801:1998	Gasflaskor – Villkor för fyllning av enstaka acetylenflaskor (inklusive en lista på godkända porösa material)
(10) p	EN 12755:2000	Gasflaskor – Villkor för fyllning av gasflaskpaket för acetylen

P200 FÖRPACKNINGSSINSTRUKTION (forts.) P200											
Tabell 1: Komprimerade gaser											
UN-nr	Benämning och beskrivning	Klassificeringskod	LC ₅₀ ml/m ³	Gasflaskor	Storflaskor	Tryckfat	Gasflaskpaket	Kontrollintervall (år) ^{a)}	Provtryck (bar) ^{b)}	Högsta arbetstryck (bar) ^{b)}	Särbestämme- lser för förpackning
1002	LUFT, KOMPRIMERAD (TRYCKLUFT)	1A		X	X	X	X	10			
1006	ARGON, KOMPRIMERAD	1A		X	X	X	X	10			
1016	KOLMONOXID, KOMPRIMERAD	1TF	3760	X	X	X	X	5			u
1023	KOLGAS, KOMPRIMERAD	1TF		X	X	X	X	5			
1045	FLUOR, KOMPRIMERAD	1TOC	185	X			X	5	200	30	a, k, n, o
1046	HELIUM, KOMPRIMERAD	1A		X	X	X	X	10			
1049	VÄTE, KOMPRIMERAD	1F		X	X	X	X	10			d
1056	KRYPTON, KOMPRIMERAD	1A		X	X	X	X	10			
1065	NEON, KOMPRIMERAD	1A		X	X	X	X	10			
1066	KVÄVE, KOMPRIMERAD	1A		X	X	X	X	10			
1071	OLJEGAS, KOMPRIMERAD	1TF		X	X	X	X	5			
1072	SYRE (OXYGEN), KOMPRIMERAD	1O		X	X	X	X	10			s
1612	HEXAETYL TETRAFOSFAT OCH KOMPRIMERAD GAS, BLANDNING	1T		X	X	X	X	5			z
1660	KVÄVEOXID, KOMPRIMERAD	1TOC	115	X			X	5	225	33	k, o
1953	KOMPRIMERAD GAS, GIFTIG, BRANDFARLIG, N.O.S.	1TF	≤ 5000	X	X	X	X	5			z
1954	KOMPRIMERAD GAS, BRANDFARLIG, N.O.S.	1F		X	X	X	X	10			z
1955	KOMPRIMERAD GAS, GIFTIG, N.O.S.	1T	≤ 5000	X	X	X	X	5			z
1956	KOMPRIMERAD GAS, N.O.S.	1A		X	X	X	X	10			z
1957	DEUTERIUM, KOMPRIMERAD	1F		X	X	X	X	10			d
1964	KOLVÄTEGAS, BLANDNING, KOMPRIMERAD, N.O.S.	1F		X	X	X	X	10			z
1971	METAN, KOMPRIMERAD eller NATURGAS, KOMPRIMERAD, med hög metanhalt	1F		X	X	X	X	10			
2034	VÄTE OCH METAN, BLANDNING, KOMPRIMERAD	1F		X	X	X	X	10			d
2190	SYREDIFLUORID, KOMPRIMERAD	1TOC	2,6	X			X	5	200	30	a, k, n, o
3156	KOMPRIMERAD GAS, OXIDERANDE, N.O.S.	1O		X	X	X	X	10			z
3303	KOMPRIMERAD GAS, GIFTIG, OXIDERANDE, N.O.S.	1TO	≤ 5000	X	X	X	X	5			z
3304	KOMPRIMERAD GAS, GIFTIG, FRÅTANDE, N.O.S.	1TC	≤ 5000	X	X	X	X	5			z
3305	KOMPRIMERAD GAS, GIFTIG, BRANDFARLIG, FRÅTANDE, N.O.S.	1TFC	≤ 5000	X	X	X	X	5			z
3306	KOMPRIMERAD GAS, GIFTIG, OXIDERANDE, FRÅTANDE, N.O.S.	1TOC	≤ 5000	X	X	X	X	5			z

a) Ej tillämplig för tryckkärl av kompositmaterial.

b) Om ingen notering finns får arbetstrycket inte överstiga två tredjedelar av provtrycket.

P200		FÖRPACKNINGSIKSTUKTION (forts.)										P200
Tabell 2: Kondenserade och lösta gaser												
UN-nr	Benämning och beskrivning	Klassificeringskod	LC ₅₀ ml/m ³	Gasflaskor	Storflaskor	Tryckfat	Gasflaskpaket	Kontrollintervall (år) ^{a)}	Provtryck (bar)	Fyllningsförhållande	Särbestämmer för förpackning	
1001	ACETYLEN, LÖST	4F		X			X	10	60		c, p	
1005	AMMONIAK, VATTENFRI	2TC	4000	X	X	X	X	5	29	0,54	b, ra	
1008	BORTRIFLUORID	2TC	387	X	X	X	X	5	225 300	0,715 0,86		
1009	BROMTRIFLUORMETAN (KÖLDMEDIUM R 13B1)	2A		X	X	X	X	10	42 120 250	1,13 1,44 1,60	ra ra ra	
1010	BUTADIENER, STABILISERADE (1,2-butadien), eller	2F		X	X	X	X	10	10	0,59	ra	
1010	BUTADIENER, STABILISERADE (1,3-butadien), eller	2F		X	X	X	X	10	10	0,55	ra	
1010	BUTADIENER OCH KOLVÄTEN, BLANDNING, STABILISERAD	2F		X	X	X	X	10	10	0,50	ra, v, z	
1011	BUTAN	2F		X	X	X	X	10	10	0,52	ra, v	
1012	BUTENER, BLANDNING, eller	2F		X	X	X	X	10	10	0,50	ra, z	
1012	1-BUTEN eller	2F		X	X	X	X	10	10	0,53		
1012	cis-2-BUTEN eller	2F		X	X	X	X	10	10	0,55		
1012	trans-2-BUTEN	2F		X	X	X	X	10	10	0,54		
1013	KOLDIOXID	2A		X	X	X	X	10	190 250	0,68 0,76	ra ra	
1017	KLOR	2TOC	293	X	X	X	X	5	22	1,25	a, ra	
1018	KLORDIFLUORMETAN (KÖLDMEDIUM R 22)	2A		X	X	X	X	10	27	1,03	ra	
1020	KLORPENTAFLUORETAN (KÖLDMEDIUM R 115)	2A		X	X	X	X	10	25	1,05	ra	
1021	1-KLOR-1,2,2,2-TETRAFLUORETAN (KÖLDMEDIUM R 124)	2A		X	X	X	X	10	11	1,20	ra	
1022	KLORTRIFLUORMETAN (KÖLDMEDIUM R 13)	2A		X	X	X	X	10	100 120 190 250	0,83 0,90 1,04 1,11	ra ra ra ra	
1026	DICYAN	2TF	350	X	X	X	X	5	100	0,70	ra, u	
1027	CYKLOPROPAN	2F		X	X	X	X	10	18	0,55	ra	
1028	DIKLORDIFLUORMETAN (KÖLDMEDIUM R 12)	2A		X	X	X	X	10	16	1,15	ra	
1029	DIKLORFLUORMETAN (KÖLDMEDIUM R 21)	2A		X	X	X	X	10	10	1,23	ra	
1030	1,1-DIFLUORETAN (KÖLDMEDIUM R 152a)	2F		X	X	X	X	10	16	0,79	ra	
1032	DIMETYLAMIN, VATTENFRI	2F		X	X	X	X	10	10	0,59	b, ra	
1033	DIMETYLETER	2F		X	X	X	X	10	18	0,58	ra	
1035	ETAN	2F		X	X	X	X	10	95 120 300	0,25 0,30 0,40	ra ra ra	
1036	ETYLAMIN	2F		X	X	X	X	10	10	0,61	b, ra	
1037	ETYLKLORID	2F		X	X	X	X	10	10	0,80	a, ra	
1039	ETYLMETYLETER	2F		X	X	X	X	10	10	0,64	ra	
1040	ETYLENOXID eller ETYLENOXID MED KVÄVE upp till ett högsta tillåtna totaltryck av 1 MPa (10 bar) vid 50 °C	2TF	2900	X	X	X	X	5	15	0,78	l, ra	
1041	ETYLENOXID OCH KOLDIOXID, BLANDNING, med över 9 % men högst 87 % etenoxid	2F		X	X	X	X	10	190 250	0,66 0,75	ra ra	
1043	GÖDSELMEDEL, LÖSNING, med fri ammoniak	4A		X		X	X	5			b, z	
1048	VÄTEBROMID, VATTENFRI	2TC	2860	X	X	X	X	5	60	1,51	a, d, ra	

P200 FÖRPACKNINGSSINSTRUKTION (forts.) P200											
Tabell 2: Kondenserade och lösta gaser											
UN-nr	Benämning och beskrivning	Klassificeringskod	LC ₅₀ ml/m ³	Gasflaskor	Storflaskor	Tryckfat	Gasflaskpaket	Kontrollintervall (år) ^{a)}	Provtryck (bar)	Fyllningsförhållande	Särbestämningar för förpackning
1050	VÄTEKLORID, VATTENFRI	2TC	2810	X	X	X	X	5	100 120 150 200	0,30 0,56 0,67 0,74	a, d, ra a, d, ra a, d, ra a, d, ra
1053	SVAVELVÄTE	2TF	712	X	X	X	X	5	48	0,67	d, ra, u
1055	ISOBUTEN	2F		X	X	X	X	10	10	0,52	ra
1058	KONDENSERADE GASER, ej brandfarliga, överlagrade med kväve, koldioxid eller luft.	2A		X	X	X	X	10	Provtryck = 1,5 gånger arbetstryck		ra
1060	METYLACETYLEN OCH PROPADIEN, BLANDNING, STABILISERAD Propadien med 1 %-4 % metylacetylen Blandning P1 Blandning P2	2F		X X X	X X X	X X X	X X X	10 10 10	22 30 24	0,52 0,49 0,47	c, ra, z c, ra c, ra c, ra
1061	METYLAMIN, VATTENFRI	2F		X	X	X	X	10	13	0,58	b, ra
1062	METYLBROMID, med högst 2 % klorpikrin	2T	850	X	X	X	X	5	10	1,51	a
1063	METYLKLORID (KÖLDMEDIUM R40)	2F		X	X	X	X	10	17	0,81	a, ra
1064	METYLMERKAPTAN	2TF	1350	X	X	X	X	5	10	0,78	d, ra, u
1067	DIKVÄTETROXID (KVÄVEDIOXID)	2TOC	115	X		X	X	5	10	1,30	k
1069	NITROSYLKLORID	2TC	35	X			X	5	13	1,10	k, ra
1070	DIKVÄVEOXID	2O		X	X	X	X	10	180 225 250	0,68 0,74 0,75	
1075	PETROLEUMGASER, KONDENSERADE	2F		X	X	X	X	10			v, z
1076	FOSGEN	2TC	5	X		X	X	5	20	1,23	k, ra
1077	PROPEN	2F		X	X	X	X	10	27	0,43	ra
1078	KÖLDMEDIUM N.O.S. BLANDNING F1 BLANDNING F2 BLANDNING F3	2A		X X X X	X X X X	X X X X	X X X X	10 10 10 10	12 18 29	1,23 1,15 1,03	ra, z
1079	SVAVELDIOXID	2TC	2520	X	X	X	X	5	12	1,23	ra
1080	SVAVELHEXAFLUORID	2A		X	X	X	X	10	70 140 160	1,06 1,34 1,38	ra ra ra
1081	TETRAFLUORETEN, STABILISERAD	2F		X	X	X	X	10	200		m, o, ra
1082	TRIFLUORKLORETEN, STABILISERAD	2TF	2000	X	X	X	X	5	19	1,13	ra, u
1083	TRIMETYLAMIN, VATTENFRI	2F		X	X	X	X	10	10	0,56	b, ra
1085	VINYLBROMID, STABILISERAD	2F		X	X	X	X	10	10	1,37	a, ra
1086	VINYLKLORID, STABILISERAD.	2F		X	X	X	X	10	12	0,81	a, ra
1087	METYLVINYLETER, STABILISERAD	2F		X	X	X	X	10	10	0,67	ra
1581	KLORPIKRIN OCH METYLBROMID, BLANDNING med över 2 % klorpikrin	2T	850	X	X	X	X	5	10	1,51	a
1582	KLORPIKRIN OCH METYLKLORID, BLANDNING	2T	d)	X	X	X	X	5	17	0,81	a
1589	CYANKLORID, STABILISERAD	2TC	80	X			X	5	20	1,03	k
1741	BORTRIKLORID	2TC	2541	X	X	X	X	5	10	1,19	ra
1749	KLORTRIFLUORID	2TOC	299	X	X	X	X	5	30	1,40	a
1858	HEXAFLUORPROPEN (KÖLDMEDIUM R 1216)	2A		X	X	X	X	10	22	1,11	ra
1859	KISELTETRAFLUORID, KOMPRIMERAD	2TC	450	X	X	X	X	5	200 300	0,74 1,10	
1860	VINYLFUORID, STABILISERAD	2F		X	X	X	X	10	250	0,64	a, ra
1911	DIBORAN	2TF	80	X			X	5	250	0,07	d, k, o

P200 FÖRPACKNINGSSINSTRUKTION (forts.) P200											
Tabell 2: Kondenserade och lösta gaser											
UN-nr	Benämning och beskrivning	Klassificeringskod	LC ₅₀ ml/m ³	Gasflaskor	Storflaskor	Tryckfat	Gasflask-paket	Kontrollintervall (år) ^{a)}	Provtryck (bar)	Fyllningsförhållande	Särbestämmer för förpackning
1912	METYLKLORID OCH DIKLORMETAN, BLANDNING	2F		X	X	X	X	10	17	0,81	a, ra
1952	ETENOXID OCH KOLDIOXID, BLANDNING med högst 9 % etenoxid	2A		X	X	X	X	10	190 250	0,66 0,75	ra ra
1958	1,2-DIKLOR-1,1,2,2-TETRAFLUORETAN (KÖLDMEDIUM R 114)	2A		X	X	X	X	10	10	1,30	ra
1959	1,1-DIFLUORETEN (KÖLDMEDIUM R 1132A)	2F		X	X	X	X	10	250	0,77	ra
1962	ETEN	2F		X	X	X	X	10	225 300	0,34 0,38	
1965	KÖLVÄTEGASBLANDNING, KONDENSERAD, N.O.S., såsom Blandning A Blandning A 01 Blandning A 02 Blandning A 0 Blandning A 1 Blandning B 1 Blandning B 2 Blandning B Blandning C	2F		X	X	X	X	10 10 10 10 10 10 10 10 10 10	10 15 15 15 20 25 25 25 30	b) 0,50 0,49 0,48 0,47 0,46 0,45 0,44 0,43 0,42	ra, ta, v, z
1967	INSEKTICID, GASFORMIG, GIFTIG, N.O.S.	2T		X	X	X	X	5			z
1968	INSEKTICID, GASFORMIG, N.O.S.	2A		X	X	X	X	10			ra, z
1969	ISOBUTAN	2F		X	X	X	X	10	10	0,49	ra, v
1973	KLORDIFLUORMETAN OCH KLORPENTAFLUORETAN, BLANDNING, med konstant kokpunkt och ca 49 % kloridfluormetan (KÖLDMEDIUM R 502).	2A		X	X	X	X	10	31	1,01	ra
1974	KLORDIFLUORBROMMETAN (KÖLDMEDIUM R 12B1)	2A		X	X	X	X	10	10	1,61	ra
1975	KVÄVEOXID OCH DIKVÄVETETRAOXID, BLANDNING (KVÄVEMONOXID OCH KVÄVEDIOXID, BLANDNING)	2TOC	115	X		X	X	5			k, z
1976	OKTAFLUORCYKLOBUTAN (KÖLDMEDIUM RC 318)	2A		X	X	X	X	10	11	1,32	ra
1978	PROPAN	2F		X	X	X	X	10	23	0,43	ra, v
1982	TETRAFLUORMETAN (KÖLDMEDIUM R14)	2A		X	X	X	X	10	200 300	0,71 0,90	
1983	1-KLOR-2,2,2-TRIFLUORETAN (KÖLDMEDIUM R 133A)	2A		X	X	X	X	10	10	1,18	ra
1984	TRIFLUORMETAN (KÖLDMEDIUM R 23)	2A		X	X	X	X	10	190 250	0,88 0,96	ra ra
2035	1,1,1-TRIFLUORETAN (KÖLDMEDIUM R 143A)	2F		X	X	X	X	10	35	0,73	ra
2036	XENON	2A		X	X	X	X	10	130	1,28	
2044	2,2-DIMETYLPROPAN	2F		X	X	X	X	10	10	0,53	ra
2073	AMMONIAKLÖSNING, i vatten, relativ densitet under 0,880 vid 15 °C, - med över 35 % och högst 40 % ammoniak - med över 40 % och högst 50 % ammoniak	4A		X X	X X	X X	X X	5 5	10 12	0,80 0,77	b b
2188	ARSENIKVÄTE (ARSIN)	2TF	20	X			X	5	42	1,10	d, k
2189	DIKLORSILAN	2TFC	314	X	X	X	X	5	10 200	0,90 1,08	

P200 FÖRPACKNINGSSINSTRUKTION (forts.) P200											
Tabell 2: Kondenserade och lösta gaser											
UN-nr	Benämning och beskrivning	Klassificeringskod	LC ₅₀ ml/m ³	Gasflaskor	Storflaskor	Tryckfat	Gasflaskpaket	Kontrollintervall (år) ^{a)}	Provtryck (bar)	Fyllningsförhållande	Särbestämningar för förpackning
2191	SULFURYLFUORID	2T	3020	X	X	X	X	5	50	1,10	u
2192	GERMAN ^{c)}	2TF	620	X	X	X	X	5	250	0,064	d, q, r, ra
2193	HEXAFLUORETAN (KÖLDMEDIUM R 116)	2A		X	X	X	X	10	200	1,13	
2194	SELENHEXAFLUORID	2TC	50	X			X	5	36	1,46	k, ra
2195	TELLURHEXAFLUORID	2TC	25	X			X	5	20	1,00	k, ra
2196	VOLFRAMHEXAFLUORID	2TC	160	X			X	5	10	3,08	a, k, ra
2197	VÅTEJODID, VATTENFRI	2TC	2860	X	X	X	X	5	23	2,25	a, d, ra
2198	FOSFORPENTAFLUORID	2TC	190	X			X	5	200 300	0,90 1,25	k k
2199	FOSFIN ^{c)}	2TF	20	X			X	5	225 250	0,30 0,45	d, k, q, ra d, k, q, ra
2200	PROPADIEN, STABILISERAD	2F		X	X	X	X	10	22	0,50	ra
2202	SELENVÅTE, VATTENFRI	2TF	2	X			X	5	31	1,60	K
2203	SILAN ^{c)}	2F		X	X	X	X	10	225 250	0,32 0,36	q q
2204	KARBONYLSULFID	2TF	1700	X	X	X	X	5	30	0,87	ra, u
2417	KARBONYLFUORID	2TC	360	X	X	X	X	5	200 300	0,47 0,70	
2418	SVAVELTETRAFLUORID	2TC	40	X			X	5	30	0,91	k, ra
2419	BROMTRIFLUORETYLEN	2F		X	X	X	X	10	10	1,19	ra
2420	HEXAFLUORACETON	2TC	470	X	X	X	X	5	22	1,08	ra
2421	DIKVÄVETRIOXID	2TOC		TRANSPORT FÖRBJUDEN							
2422	OKTAFLUORBUT-2-EN (KÖLDMEDIUM R 1318)	2A		X	X	X	X	10	12	1,34	ra
2424	OKTAFLUORPROPAN (KÖLDMEDIUM R 218)	2A		X	X	X	X	10	25	1,04	ra
2451	KVÄVETRIFLUORID	2O		X	X	X	X	10	200	0,50	
2452	ETYLACETYLEN, STABILISERAD	2F		X	X	X	X	10	10	0,57	c, ra
2453	ETYLFLUORID (KÖLDMEDIUM R 161)	2F		X	X	X	X	10	30	0,57	ra
2454	METYLFLUORID, (KÖLDMEDIUM R 41)	2F		X	X	X	X	10	300	0,63	ra
2455	METYLNITRID	2A		TRANSPORT FÖRBJUDEN							
2517	1-KLOR-1,1-DIFLUORETAN (KÖLDMEDIUM R 142B)	2F		X	X	X	X	10	10	0,99	ra
2534	METYLKLORSILAN	2TFC	600	X	X	X	X	5			ra, z
2548	KLORPENTAFLUORID	2TOC	122	X			X	5	13	1,49	a, k
2599	KLORTRIFLUORMETAN OCH TRIFLUORMETAN, AZEOTROP BLANDNING, med ca 60 % klortrifluormetan (KÖLDMEDIUM R 503).	2A		X	X	X	X	10	31 42 100	0,12 0,17 0,64	ra ra ra
2601	CYKLOBUTAN	2F		X	X	X	X	10	10	0,63	ra
2602	DIKLORDIFLUORMETAN OCH 1,1-DIFLUORETAN, AZEOTROP BLANDNING med ca 74% diklordinfluormetan (KÖLDMEDIUM R 500).	2A		X	X	X	X	10	22	1,01	ra
2676	STIBIN	2TF	20	X			X	5	200	0,49	k, r, ra
2901	BROMKLORID	2TOC	290	X	X	X	X	5	10	1,50	a
3057	TRIFLUORACETYLKLORID	2TC	10	X		X	X	5	17	1,17	k, ra
3070	ETENOXID OCH DIKLORDIFLUORMETAN, BLANDNING, med högst 12,5 % etenoxid.	2A		X	X	X	X	10	18	1,09	ra
3083	PERKLORYLFUORID	2TO	770	X	X	X	X	5	33	1,21	u
3153	PERFLUOR(METYLVINYL)ETER	2F		X	X	X	X	10	20	0,75	ra
3154	PERFLUOR(ETYLVINYL)ETER	2F		X	X	X	X	10	10	0,98	ra

P200 FÖRPACKNINGSSINSTRUKTION (forts.) P200											
Tabell 2: Kondenserade och lösta gaser											
UN-nr	Benämning och beskrivning	Klassificeringskod	LC ₅₀ ml/m ³	Gasflaskor	Storflaskor	Tryckfat	Gasflask-paket	Kontrollintervall (år) ^{a)}	Provtryck (bar)	Fyllningsförhållande	Särbestäm-melser för förpackning
3157	KONdensERAD GAS, OXIDERANDE, N.O.S.	2O		X	X	X	X	10			z
3159	1,1,1,2-TETRAFLUORETAN (KÖLDMEDIUM R 134A)	2A		X	X	X	X	10	18	1,05	ra
3160	KONdensERAD GAS, GIFTIG, BRANDFARLIG, N.O.S.	2TF	≤ 5000	X	X	X	X	5			ra, z
3161	KONdensERAD GAS, BRANDFARLIG, N.O.S.	2F		X	X	X	X	10			ra, z
3162	KONdensERAD GAS, GIFTIG, N.O.S.	2T	≤ 5000	X	X	X	X	5			z
3163	KONdensERAD GAS, N.O.S.	2A		X	X	X	X	10			ra, z
3220	PENTAFLUORETAN (KÖLDMEDIUM R 125)	2A		X	X	X	X	10	49 35	0,95 0,87	ra ra
3252	DIFLUORMETAN (KÖLDMEDIUM GAS R 32)	2F		X	X	X	X	10	48	0,78	ra
3296	HEPTAFLUORPROPAN (KÖLDMEDIUM R 227)	2A		X	X	X	X	10	13	1,21	ra
3297	ETENOXID OCH KLORTETRAFLUORETAN, BLANDNING, med högst 8,8 % etenoxid.	2A		X	X	X	X	10	10	1,16	ra
3298	ETENOXID OCH PENTAFLUORETAN, BLANDNING, med högst 7,9 % etenoxid.	2A		X	X	X	X	10	26	1,02	ra
3299	ETENOXID OCH TETRAFLUORETAN, BLANDNING, med högst 5,6 % etenoxid.	2A		X	X	X	X	10	17	1,03	ra
3300	ETENOXID OCH KOLDIOXID, BLANDNING, med över 87 % etenoxid.	2TF	> 2900	X	X	X	X	5	28	0,73	ra
3307	KONdensERAD GAS, GIFTIG, OXIDERANDE, N.O.S.	2TO	≤ 5000	X	X	X	X	5			z
3308	KONdensERAD GAS, GIFTIG, FRÄTANDE, N.O.S.	2TC	≤ 5000	X	X	X	X	5			ra, z
3309	KONdensERAD GAS, GIFTIG, BRANDFARLIG, FRÄTANDE, N.O.S.	2TFC	≤ 5000	X	X	X	X	5			ra, z
3310	KONdensERAD GAS, GIFTIG, OXIDERANDE, FRÄTANDE, N.O.S.	2TOC	≤ 5000	X	X	X	X	5			z
3318	AMMONIAKLÖSNING i vatten, relativ densitet under 0,880 kg/l vid 15 °C, med över 50 % ammoniak	4TC		X	X	X	X	5			b
3337	KÖLDMEDIUM R 404A (pentafluoretan, 1,1,1-trifluoretan och 1,1,1,2-tetrafluoretan, icke-azeotrop blandning med ca 44 % pentafluoretan och 52 % 1,1,1-trifluoretan)	2A		X	X	X	X	10	36	0,82	ra
3338	KÖLDMEDIUM R 407A (difluometan, pentafluometan och 1,1,1,2-tetrafluoretan, icke-azeotrop blandning med ca 20 % difluometan och 40 % pentafluoretan)	2A		X	X	X	X	10	32	0,94	ra
3339	KÖLDMEDIUM R 407B (difluometan, pentafluoretan och 1,1,1,2-tetrafluoretan, icke-azeotrop blandning med ca 10 % difluometan och 70 % pentafluoretan)	2A		X	X	X	X	10	33	0,93	ra
3340	KÖLDMEDIUM R 407C (difluometan, pentafluoretan och 1,1,1,2-tetrafluoretan, icke-azeotrop blandning med ca 23 % difluometan och 25 % pentafluoretan)	2A		X	X	X	X	10	30	0,95	ra
3354	INSEKTICID, BRANDFARLIG, GASFORMIG, N.O.S.	2F		X	X	X	X	10			ra, z
3355	INSEKTICID, GASFORMIG, GIFTIG, BRANDFARLIG, N.O.S.	2TF		X	X	X	X	5			ra, z
3374	ACETYLEN, UTAN LÖSNINGSMEDEL	2F		X			X	5	60		c, p

a) Ej tillämplig för tryckkärl av kompositmaterial.

- b) För blandningar av gaser med UN-nummer 1965 är högsta tillåtna fyllningsförhållande:

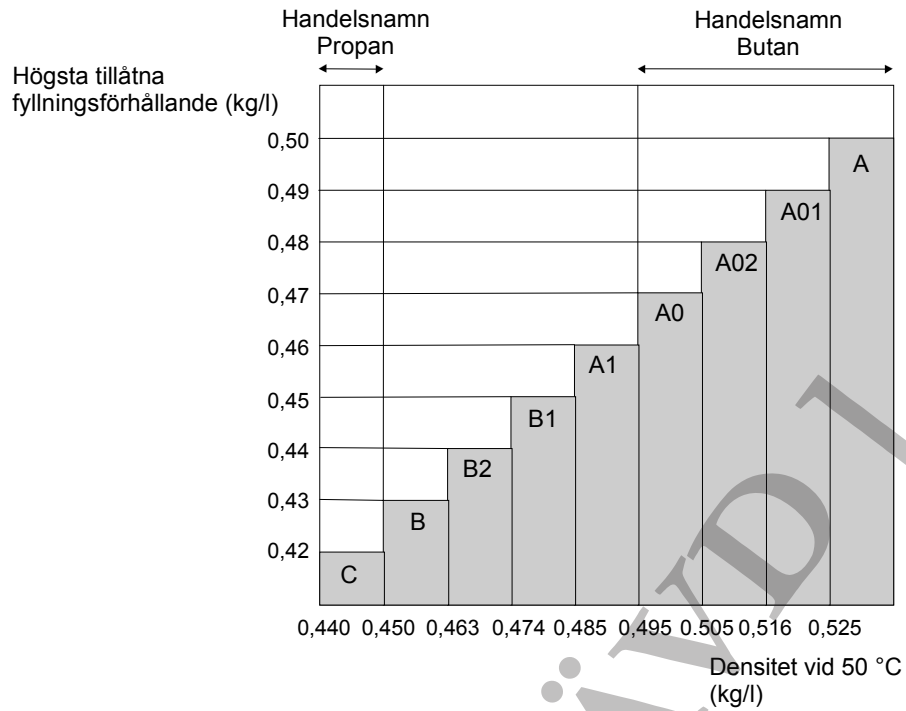

- c) Räknas som självantändande (pyrofor).
 d) Räknas som giftig. LC₅₀-värdet ännu inte bestämt.

P200 FÖRPACKNINGSIKSTUKTION (forts.) P200												
Tabell 3: Ämnen som inte omfattas av klass 2												
UN-nr	Benämning och beskrivning	Klass	Klassificeringskod	LC ₅₀ ml/m ³	Gasflaskor	Storflaskor	Tryckfat	Gasflaskpaket	Kontrollintervall (år) ^{a)}	Provtryck (bar)	Fyllningsförhållande	Särbestämmelser för förpackning
1051	CYANVÄTE, STABILISERAT, med mindre än 3 % vatten	6.1	TF1	40	X			X	5	100	0,55	k
1052	VÄTEFLUORID, VATTENFRI	8	CT1	966	X		X	X	5	10	0,84	ab, ac
1745	BROMPENTAFLUORID	5.1	OTC	25	X		X	X	5	10	b)	k, ab, ad
1746	BROMTRIFLUORID	5.1	OTC	50	X		X	X	5	10	b)	k, ab, ad
1790	FLUORVÄTESYRA med mer än 85 % vätefluorid	8	CT1	966	X		X	X	5	10	0,84	ab, ac
2495	JODPENTAFLUORID	5.1	OTC	120	X		X	X	5	10	b)	k, ab, ad

- a) Ej tillämplig på kärl av kompositmaterial.
b) Ett tomt utrymme på 8 volyms-% är föreskriven.

P201 FÖRPACKNINGSIKSTUKTION P201	
Denna förpackningsinstruktion gäller för UN 3167, 3168 och 3169.	
Följande förpackningar är tillåtna:	
(1) Gasflaskor, storflaskor och tryckfat för komprimerade gaser, som uppfyller av behörig myndighet godkända bestämmelser för konstruktion, provning och fyllning.	
(2) Därutöver är följande förpackningar tillåtna, om de allmänna bestämmelserna i 4.1.1 och 4.1.3 är uppfyllda:	
(a) för ej giftiga gaser, sammansatta förpackningar med lufttätt förslutna innerförpackningar av glas eller metall med en högsta tillåtna volym av 5 liter per kolli, vilka uppfyller provningskraven för förpackningsgrupp III,	
(b) för giftiga gaser, sammansatta förpackningar med lufttätt förslutna innerförpackningar av glas eller metall med en högsta tillåtna volym av 1 liter per kolli, vilka uppfyller provningskraven för förpackningsgrupp III.	
P202 FÖRPACKNINGSIKSTUKTION P202	
(Tills vidare blank.)	

P203	FÖRPACKNINGSSINSTRUKTION	P203
<p>Förpackningslag: Kryokärl</p> <p>Allmänna instruktioner</p> <p>(1) De särskilda bestämmelserna i 4.1.6 ska uppfyllas.</p> <p>(2) Kärlen ska vara isolerade så att varken kondensfukt eller rimfrost kan uppträda utanpå dem.</p> <p>(3) Material som används för att täta fogar eller för underhåll av förslutningsanordningar till tryckkärl för gaser med klassificeringskod 3O ska vara kompatibelt med innehållet.</p> <p>Särskilda instruktioner för slutna kryokärl</p> <p>(4) Slutna kryokärl, tillverkade enligt bestämmelserna i kapitel 6.2, är tillåtna för transport av kylda kondenserade gaser.</p> <p>(5) Provtryck</p> <p>Kylda kondenserade gaser ska fyllas i slutna kryokärl med följande lägsta provtryck:</p> <p>(a) För slutna kryokärl med vakuumisolering ska provtrycket vara lägst 1,3 gånger summan av högsta invändiga tryck i det fyllda kärlet, inklusive det invändiga trycket under fyllning och tömning, och 100 kPa (1 bar),</p> <p>(b) för andra slutna kryokärl ska provtrycket vara lägst 1,3 gånger högsta invändiga tryck i det fyllda kärlet, varvid hänsyn ska tas till det tryck som utvecklas under fyllning och tömning.</p> <p>(6) Fyllnadsgrad</p> <p>För ej brandfarliga, ej giftiga, kylda kondenserade gaser (klassificeringskod 3A och 3O), får volymen av vätskefasen vid fyllningstemperaturen och ett tryck av 100 kPa (1 bar) inte överstiga 98 % av vattenkapaciteten för tryckkärlet.</p> <p>För brandfarliga kylda kondenserade gaser (klassificeringskod 3F) ska fyllnadsgraden ligga under den nivå vid vilken, om innehållet värms upp till en temperatur där ångtrycket är samma som öppningstrycket för tryckavlastningsanordningen, vätskefasens volym når 98 % av vattenkapaciteten vid den temperaturen.</p> <p>(7) Tryckavlastningsanordningar</p> <p>Slutna kryokärl ska vara utrustade med minst en tryckavlastningsanordning.</p> <p>(8) Kompatibilitet</p> <p>Material som används för att säkerställa tätheten hos fogar eller underhåll av förslutningsanordningar ska vara kompatibla med innehållet. För oxiderande gaser (klassificeringskod 3O), se även (3) ovan.</p> <p>(9) Återkommande kontroll</p> <p>Kärl ska genomgå återkommande kontroll enligt bestämmelserna i 6.2.1.6 respektive 6.2.3.5.</p> <p>Den återkommande kontrollen ska utföras vart tionde år.</p> <p>Med undantag av detta intervall ska återkommande kontroll av kärl av kompositmaterial genomföras med sådana intervall som fastställts av behörig myndighet i den fördragspart till ADR, vilken har godkänt den tekniska normen för konstruktion och tillverkning.</p> <p>Särskilda instruktioner för öppna kryokärl</p> <p>(10) Öppna kryokärl är inte tillåtna för kylda kondenserade brandfarliga gaser med klassificeringskod 3F, för UN 2187 koldioxid, kyld, flytande, eller för blandningar med koldioxid.</p> <p>(11) Kärlen ska vara utrustade med anordningar som förhindrar vätskestänk.</p> <p>(12) Glaskärl ska vara försedda med vakuumisolerad dubbelvägg och omgivna av isolerande absorberande material. De ska skyddas av stålkorgar och placeras i metallhöljen. Metallhöljen för glaskärl och andra kärl ska förses med bäranordningar.</p> <p>(13) Kärlets öppningar ska vara försedda med gasgenomsläppliga anordningar, som förhindrar att vätska stänker ut och är säkrade så att de inte lossnar och faller ur.</p> <p>(14) För UN 1073 syre, kyld, flytande, och för blandningar med syre, kylt, flytande, ska dessa anordningar samt de isolerande absorberande material som omger glaskärlet bestå av ej brännbart material.</p> <p>Hänvisning till standard</p> <p>(Tills vidare blank.)</p>		
P204	FÖRPACKNINGSSINSTRUKTION	P204
(Borttagen)		

P205	FÖRPACKNINGSSINSTRUKTION	P205
(Borttagen)		

P206	FÖRPACKNINGSSINSTRUKTION	P206
Denna förpackningsinstruktion gäller för UN 3150 små anordningar med kolvätegas som drivmedel, med utsläppsventil, eller UN 3150 refillar med kolvätegas för små anordningar, med utsläppsventil.		
(1) De särskilda bestämmelserna i 4.1.6 ska uppfyllas då de är tillämpliga. (2) Föremålen ska uppfylla bestämmelserna i det land där de fyllts. (3) Anordningar och refillar ska förpackas i ytterförpackningar enligt 6.1.4, som är provade och godkända enligt kapitel 6.1 för förpackningsgrupp II.		

P300	FÖRPACKNINGSSINSTRUKTION	P300
Denna instruktion gäller för UN 3064.		
Följande förpackningar är tillåtna, om de allmänna bestämmelserna i 4.1.1 och 4.1.3 är uppfyllda: Sammansatta förpackningar som består av burkar av metall med en volym på högst 1 liter som innerförpackningar och lådor av trä (4C1, 4C2, 4D eller 4F) som ytterförpackning, vilken innehåller högst 5 liter lösning.		
Tilläggsbestämmelser		
1. Burkar av metall ska vara fullständigt omgivna av absorberande stötdämpande material. 2. Lådor av trä ska invändigt vara fullständigt klädda med ett lämpligt vatten- och nitroglycerintätt material.		

P301	FÖRPACKNINGSSINSTRUKTION	P301
Denna instruktion gäller för UN 3165.		
Följande förpackningar är tillåtna, om de allmänna bestämmelserna i 4.1.1 och 4.1.3 är uppfyllda:		
(1) Ett tryckkärl av aluminium, som består av en cylinder med påsvetsade gavlar. Huvudbehållaren för drivmedlet inuti detta kärl ska bestå av en svetsad aluminiumblåsa med en högsta invändig volym av 46 liter. Ytterkärlet ska ha ett minsta beräkningstryck av 1275 kPa och ett minsta sprängtryck av 2755 kPa. Varje kärl ska täthetsprovas under tillverkningen och före avsändning. Det får inte vara otätt. Den kompletta invändiga enheten ska vara säkert förpackad med ett ej brännbart stötdämpande material, såsom vermiculit, i en kraftig, tät försluten ytterförpackning av metall som effektivt skyddar all utrustning. Högsta drivmedelsmängd per enhet och kolli uppgår till 42 liter.		
(2) Tryckkärl av aluminium Huvudbehållaren för drivmedlet inuti detta kärl ska bestå av ett ångtätt svetsat drivmedelsfack med en blåsa av elastomer med en högsta invändig volym av 46 liter. Tryckkärlet ska ha ett minsta beräkningstryck av 2860 kPa och ett minsta sprängtryck av 5170 kPa. Varje kärl ska täthetsprovas under tillverkningen och före avsändning och vara säkert förpackat med ett ej brännbart stötdämpande material, såsom vermiculit, i en kraftig, tät försluten ytterförpackning av metall som effektivt skyddar all utrustning. Högsta drivmedelsmängd per enhet och kolli uppgår till 42 liter.		

P302	FÖRPACKNINGSSINSTRUKTION	P302
Denna instruktion gäller för UN 3269.		
Följande förpackningar är tillåtna, om de allmänna bestämmelserna i 4.1.1 och 4.1.3 är uppfyllda: Sammansatta förpackningar som uppfyller provningskraven för förpackningsgrupp II eller III i överensstämmelse med de kriterier i klass 3 som tillämpas på grundprodukten. Grundprodukten och aktiveringsmedlet (organisk peroxid) ska vara förpackade i skilda innerförpackningar. Komponenterna får placeras i samma ytterförpackning, förutsatt att de inte reagerar farligt med varandra i händelse av läckage. Aktiveringsmedlet ska begränsas till 125 ml för vätskor per innerförpackning och 500 g för fasta ämnen per innerförpackning.		

P400		FÖRPACKNINGSIKTRUKTION		P400
Följande förpackningar är tillåtna, om de allmänna bestämmelserna i 4.1.1 och 4.1.3 är uppfyllda:				
(1) Tryckkärl, under förutsättning att de allmänna bestämmelserna i 4.1.3.6 uppfylls. De ska vara av stål och genomgå en första kontroll och en vart tionde år återkommande kontroll med ett tryck på minst 1 MPa (10 bar) (övertryck). Under transport ska vätskan befinna sig under ett skikt av inert gas med ett övertryck på minst 20 kPa (0,2 bar).				
(2) Lådor (4A, 4B, 4C1, 4C2, 4D, 4F eller 4G), fat (1A2, 1B2, 1N2, 1D eller 1G) eller dunkar (3A2 eller 3B2), vilka innehåller lufttätt förslutna burkar av metall med innerförpackningar av glas eller metall, med en volym på högst 1 liter vardera och som har skruvförslutning med tätning. Innerförpackningarna ska från alla sidor vara omgivna av ett torrt, absorberande, ej brännbart material i tillräcklig mängd för att absorbera hela innehållet. Innerförpackningarna får fyllas till högst 90 % av sin volym. Ytterförpackningarna får innehålla en högsta nettovikt av 125 kg.				
(3) Fat av stål, aluminium eller annan metall (1A2, 1B2 eller 1N2), dunkar (3A2 eller 3B2) eller lådor (4A eller 4B) med en högsta nettovikt på vardera 150 kg, vilka innehåller lufttätt förslutna burkar av metall, med en volym på högst 4 liter vardera och som har skruvförslutning med tätning. Innerförpackningarna ska från alla sidor vara omgivna av ett torrt, absorberande, ej brännbart material i tillräcklig mängd för att absorbera hela innehållet. De olika lagren av innerförpackningar ska vara skilda från varandra förutom av det stötdämpande materialet även genom fackinredning. Innerförpackningarna får fyllas till högst 90 % av sin volym.				
Särbestämmelse för förpackningen				
PP86	För UN 3392 och 3394 ska luft avlägsnas från ångfasutrymmet med kväve eller på annat sätt.			
P401		FÖRPACKNINGSIKTRUKTION		P401
Följande förpackningar är tillåtna, om de allmänna bestämmelserna i 4.1.1 och 4.1.3 är uppfyllda:				
(1) Tryckkärl, under förutsättning att de allmänna bestämmelserna i 4.1.3.6 uppfylls. De ska vara av stål och genomgå en första kontroll och en vart tionde år återkommande kontroll med ett tryck på minst 0,6 MPa (6 bar) (övertryck). Under transport ska vätskan befinna sig under ett skikt av inert gas med ett övertryck på minst 20 kPa (0,2 bar).				
(2) Sammansatta förpackningar med innerförpackningar av glas, metall eller plast, som har skruvförslutning och är omgivna av inert absorberande stötdämpande material i tillräcklig mängd för att absorbera hela innehållet.	Innerförpackning	1 l	Ytterförpackning	30 kg (högsta nettovikt)
RID/RID-S- och ADR/ADR-S-specifik särbestämmelse för förpackningen				
RR7	För UN 1183, 1242, 1295 och 2988 ska tryckkärlen dock provas vart femte år.			
P402		FÖRPACKNINGSIKTRUKTION		P402
Följande förpackningar är tillåtna, om de allmänna bestämmelserna i 4.1.1 och 4.1.3 är uppfyllda:				
(1) Tryckkärl, under förutsättning att de allmänna bestämmelserna i 4.1.3.6 uppfylls. De ska vara av stål och genomgå en första kontroll och en vart tionde år återkommande kontroll med ett tryck på minst 0,6 MPa (6 bar) (övertryck). Under transport ska vätskan befinna sig under ett skikt av inert gas med ett övertryck på minst 20 kPa (0,2 bar).				
(2) Sammansatta förpackningar med innerförpackningar av glas, metall eller plast, som har skruvförslutning och är omgivna av inert absorberande stötdämpande material i tillräcklig mängd för att absorbera hela innehållet.	Innerförpackning	Ytterförpackning		
		Högsta nettovikt		
	10 kg (glas) 15 kg (metall eller plast)	125 kg 125 kg		
(3) Fat av stål (1A1) med högsta volym 250 liter.				
(4) Integrerade förpackningar, som består av en plastbehållare i ett fat av stål eller aluminium (6HA1 eller 6HB1) med högsta volym 250 liter.				
RID/RID-S- och ADR/ADR-S-specifika särbestämmelser för förpackningen				
RR4	För UN 3130 ska öppningar i kärlet vara noggrant förslutna genom två anordningar i serie, varav en ska vara påskruvad eller fäst på likvärdigt sätt.			
RR7	För UN 3129 ska tryckkärlen dock provas vart femte år.			
RR8	För UN 1389, 1391, 1411, 1421, 1928, 3129, 3130 och 3148 ska tryckkärlen dock provas i en första kontroll och återkommande kontroll med ett minsta provtryck på 1 MPa (10 bar).			

P403 FÖRPACKNINGSPROCEDUR P403	
Följande förpackningar är tillåtna, om de allmänna bestämmelserna i 4.1.1 och 4.1.3 är uppfyllda:	
Sammansatta förpackningar	
Innerförpackningar	Ytterförpackningar
glas 2 kg plast 15 kg metall 20 kg	Fat stål (1A2) 400 kg aluminium (1B2) 400 kg annan metall än stål eller aluminium (1N2) 400 kg plast (1H2) 400 kg plywood (1D) 400 kg papp (1G) 400 kg
Innerförpackningar ska vara lufttätt förslutna (exempelvis genom tejpning eller skruvförslutning).	Lådor stål (4A) 400 kg aluminium (4B) 400 kg trä (4C1) 250 kg trä med dammtäta väggar (4C2) 250 kg plywood (4D) 250 kg träfibermaterial (4F) 125 kg papp (4G) 125 kg cellplast (4H1) 60 kg styv plast (4H2) 250 kg
	Dunkar stål (3A2) 120 kg aluminium (3B2) 120 kg plast (3H2) 120 kg
Enkelförpackningar	
Högsta nettovikt	
Fat stål (1A1, 1A2) 250 kg aluminium (1B1, 1B2) 250 kg annan metall än stål eller aluminium (1N1, 1N2) 250 kg plast (1H1, 1H2) 250 kg	
Dunkar stål (3A1, 3A2) 120 kg aluminium (3B1, 3B2) 120 kg plast (3H1, 3H2) 120 kg	
Integrerade förpackningar plastkärl i ett fat av stål eller aluminium (6HA1 eller 6HB1) 250 kg plastkärl i ett fat av, papp, plast eller plywood (6HG1, 6HH1 eller 6HD1) 75 kg plastkärl i en korg eller låda av stål eller aluminium eller plastkärl i en låda av trä, plywood, papp eller styv plast (6HA2, 6HB2, 6HC, 6HD2, 6HG2 eller 6HH2) 75 kg	
Tryckkärl , under förutsättning att de allmänna bestämmelserna i 4.1.3.6 uppfylls	
Tilläggsbestämmelse	
Förpackningarna ska vara lufttätt förslutna.	
Särbestämmelse för förpackningen	
PP83	För UN 2813 får vattentäta påsar, som innehåller högst 20 g av ett ämne för värmeutvecklingsändamål, förpackas för transport. Varje vattentät påse ska läggas i en förseglad plastpåse och placeras i en mellanförpackning. En ytterförpackning får innehålla högst 400 g sådant ämne. Vatten, eller annan vätska som kan reagera med det vattenreaktiva ämnet, får inte finnas i förpackningen.

P404	FÖRPACKNINGSSINSTRUKTION	P404
Denna instruktion gäller för pyrofora fasta ämnen (UN 1383, 1854, 1855, 2008, 2441, 2545, 2546, 2846, 2881, 3200, 3391 och 3393).		
Följande förpackningar är tillåtna, om de allmänna bestämmelserna i 4.1.1 och 4.1.3 är uppfyllda:		
(1) Sammansatta förpackningar: Ytterförpackningar: (1A2, 1B2, 1N2, 1H2, 1D, 4A, 4B, 4C1, 4C2, 4D, 4F eller 4H2). Innerförpackningar: Förpackningar av metall med en nettovikt på vardera högst 15 kg. Innerförpackningarna ska vara lufttätt förslutna och ha skruvförslutning.		
(2) Förpackningar av metall: (1A1, 1A2, 1B1, 1N1, 1N2, 3A1, 3A2, 3B1 och 3B2), högsta bruttovikt: 150 kg.		
(3) Integrerade förpackningar: Plastkärl i ett fat av stål eller aluminium (6HA1 eller 6HB1), högsta bruttovikt: 150 kg.		
Tryckkärl , under förutsättning att de allmänna bestämmelserna i 4.1.3.6 uppfylls.		
Särbestämmelser för förpackningen		
PP86	För UN 3391 och 3393 ska luft avlägsnas från ångfasutrymmet med kväve eller på annat sätt.	

P405	FÖRPACKNINGSSINSTRUKTION	P405
Denna instruktion gäller för UN 1381.		
Följande förpackningar är tillåtna, om de allmänna bestämmelserna i 4.1.1 och 4.1.3 är uppfyllda:		
(1) För UN 1381, FOSFOR, I VATTEN (a) Sammansatta förpackningar: Ytterförpackningar: (4A, 4B, 4C1, 4C2, 4D eller 4F), högsta nettovikt: 75 kg. Innerförpackningar: (i) lufttätt förslutna burkar av metall med en nettovikt av högst 15 kg, eller (ii) innerförpackningar av glas, med en nettovikt på högst 2 kg, som från alla sidor är omgivna av ett torrt, absorberande, ej brännbart material i tillräcklig mängd för att absorbera hela innehållet, eller (b) fat (1A1, 1A2, 1B1, 1B2, 1N1 eller 1N2), med en nettovikt av högst 400 kg, dunkar (3A1 eller 3B1), med en nettovikt av högst 120 kg.		
Dessa förpackningar ska kunna klara den i 6.1.5.4 beskrivna täthetsprovningen med provningskraven för förpackningsgrupp II.		
(2) För UN 1381 FOSFOR, TORR: (a) i smält form: fat (1A2, 1B2 eller 1N2), med en nettovikt av högst 400 kg, eller (b) i projektiler eller i föremål med fast mantel, när dessa transporteras utan komponenter från klass 1: enligt behörig myndighet fastställd förpackning.		

P406	FÖRPACKNINGSSINSTRUKTION	P406
<p>Följande förpackningar är tillåtna, om de allmänna bestämmelserna i 4.1.1 och 4.1.3 är uppfyllda:</p> <p>(1) Sammansatta förpackningar: Ytterförpackningar: (4C1, 4C2, 4D, 4F, 4G, 4H1, 4H2, 1G, 1D, 1H2 eller 3H2) Innerförpackningar: vattenbeständiga förpackningar.</p> <p>(2) Fat av plast, plywood eller papp: (1H2, 1D eller 1G) eller lådor (4A, 4B, 4C1, 4C2, 4D, 4F, 4G och 4H2) med vattenbeständig innersäck, innerbeklädnad av plastfolie eller vattenbeständig beläggning.</p> <p>(3) Fat av metall (1A1, 1A2, 1B1, 1B2, 1N1 eller 1N2), fat av plast (1H1 eller 1H2), dunkar av metall (3A1, 3A2, 3B1 eller 3B2), dunkar av plast (3H1 eller 3H2), plastkärl i fat av stål eller aluminium (6HA1 eller 6HB1), plastkärl i fat av papp, plast eller plywood (6HG1, 6HH1 eller 6HD1), plastkärl i korg eller låda av stål eller aluminium eller i låda av trä, plywood, papp eller styv plast (6HA2, 6HB2, 6HC, 6HD2, 6HG2 eller 6HH2).</p>		
<p>Tillägsbestämmelser:</p> <ol style="list-style-type: none"> Förpackningarna ska vara konstruerade och tillverkade så att läckage av vatten, alkohol eller medel för att okänsliggöra förhindras. Förpackningarna ska vara tillverkade och förslutna så att explosionsövertryck eller tryckstegring på mer än 300 kPa (3 bar) förhindras. 		
<p>Särbestämmelser för förpackningen</p>		
PP24	För UN 2852, 3364, 3365, 3366, 3367, 3368 och 3369 får mängden ämne inte överstiga 500 g per kolli.	
PP25	För UN 1347 får mängden ämne inte överstiga 15 kg per kolli.	
PP26	För UN 1310, 1320, 1321, 1322, 1344, 1347, 1348, 1349, 1517, 2907, 3317 och 3376 ska förpackningarna vara blyfria.	
PP48	För UN 3474 får metallförpackningar inte användas.	
PP78	För UN 3370 får mängden ämne inte överstiga 11,5 kg per kolli.	
PP80	För UN 2907 ska förpackningarna uppfylla provningskraven för förpackningsgrupp II. Förpackningar som uppfyller provningskraven för förpackningsgrupp I får inte användas.	
P407	FÖRPACKNINGSSINSTRUKTION	P407
<p>Denna instruktion gäller för UN 1331, 1944, 1945 och 2254.</p>		
<p>Följande förpackningar är tillåtna, om de allmänna bestämmelserna i 4.1.1 och 4.1.3 är uppfyllda:</p> <p>Sammansatta förpackningar med säkert förslutna innerförpackningar för att förhindra oavsiktlig antändning under normala transportförhållanden. Kollits högsta bruttovikt får inte överstiga 45 kg, med undantag av lådor av papp, vars högsta bruttovikt inte får överstiga 30 kg.</p>		
<p>Tillägsbestämmelse:</p> <p>Tändstickorna ska ha täta förpackningar.</p>		
<p>Särbestämmelse för förpackningen</p>		
PP27	UN 1331 TÄNDSTICKOR, "STRIKE ANYWHERE", får inte förpackas tillsammans med annat farligt gods i samma ytterförpackning, med undantag av säkerhetständstickor eller vaxtändstickor, vilka ska vara förpackade i skilda innerförpackningar. Innerförpackningar får innehålla högst 700 tändstickor, alltändande.	

P408	FÖRPACKNINGSIKTRUKTION	P408
Denna instruktion gäller för UN 3292.		
Följande förpackningar är tillåtna, om de allmänna bestämmelserna i 4.1.1 och 4.1.3 är uppfyllda:		
<p>(1) För celler: Ytterförpackningar med tillräckligt stötdämpande material för att förhindra såväl ömsesidig kontakt mellan cellerna eller mellan celler och ytterförpackningens insida som farliga rörelser hos cellerna inne i ytterförpackningen under transport. Förpackningarna ska uppfylla provningskraven för förpackningsgrupp II.</p> <p>(2) För batterier: Batterierna får transporteras oförpackade eller i skyddsförpackning (t.ex. helt tillslutna skyddsförpackningar eller i spjälkorgar av trä). Polerna får inte belastas med vikten av andra batterier eller av annat med batterierna förpackat material.</p>		
Tilläggsbestämmelse:		
Batterierna ska vara skyddade mot kortslutning och isolerade på sådant sätt att kortslutning förhindras.		

P409	FÖRPACKNINGSIKTRUKTION	P409
Denna instruktion gäller för UN 2956, 3242 och 3251.		
Följande förpackningar är tillåtna, om de allmänna bestämmelserna i 4.1.1 och 4.1.3 är uppfyllda:		
<p>(1) Fat av papp (1G), som får vara försett med en innerbeklädnad eller beläggning, högsta nettovikt 50 kg.</p> <p>(2) Sammansatta förpackningar: enkel innersäck av plast i en låda av papp (4G), högsta nettovikt 50 kg.</p> <p>(3) Sammansatta förpackningar: innerförpackningar av plast med en högsta nettovikt på vardera 5 kg i en låda av papp (4G) eller ett fat av papp (1G), högsta nettovikt 25 kg.</p>		

P410	FÖRPACKNINGSIKTRUKTION	P410		
Följande förpackningar är tillåtna, om de allmänna bestämmelserna i 4.1.1 och 4.1.3 är uppfyllda:				
Sammansatta förpackningar		Högsta nettovikt		
Innerförpackningar	Ytterförpackningar	Förpackningsgrupp II	Förpackningsgrupp III	
glas 10 kg plast ^{a)} 30 kg metall 40 kg papper ^{a),b)} 10 kg papp ^{a),b)} 10 kg a) Dessa förpackningar ska vara dammtäta. b) Dessa innerförpackningar får inte användas om ämnena kan bli flytande under transporten.	Fat stål (1A2) aluminium (1B2) annan metall än stål eller aluminium (1N2) plast (1H2) plywood (1D) papp (1G) ^{a)}	400 kg 400 kg 400 kg 400 kg 400 kg 400 kg	400 kg 400 kg 400 kg 400 kg 400 kg 400 kg	
		Lådor stål (4A) aluminium (4B) trä (4C1) trä med dammtäta väggar (4C2) plywood (4D) träfibermaterial (4F) papp (4G) ^{a)} cellplast (4H1) styv plast (4H2)	400 kg 400 kg 400 kg 400 kg 400 kg 400 kg 60 kg 400 kg	400 kg 400 kg 400 kg 400 kg 400 kg 400 kg 60 kg 400 kg
		Dunkar stål (3A2) aluminium (3B2) plast (3H2)	120 kg 120 kg 120 kg	120 kg 120 kg 120 kg

P410		FÖRPACKNINGSSINSTRUKTION (forts.)	P410
Enkelförpackningar			
Fat			
stål (1A1 eller 1A2)		400 kg	400 kg
aluminium (1B1 eller 1B2)		400 kg	400 kg
annan metall än stål eller aluminium (1N1 eller 1N2)		400 kg	400 kg
plast (1H1 eller 1H2)		400 kg	400 kg
Dunkar			
stål (3A1 eller 3A2)		120 kg	120 kg
aluminium (3B1 eller 3B2)		120 kg	120 kg
plast (3H1 eller 3H2)		120 kg	120 kg
Lådor			
stål (4A) ^{c)}		400 kg	400 kg
aluminium (4B) ^{c)}		400 kg	400 kg
trä (4C1) ^{c)}		400 kg	400 kg
plywood (4D) ^{c)}		400 kg	400 kg
träfibermaterial (4F) ^{c)}		400 kg	400 kg
trä med dammtäta väggar (4C2) ^{c)}		400 kg	400 kg
papp (4G) ^{c)}		400 kg	400 kg
styv plast (4H2) ^{c)}		400 kg	400 kg
Säckar			
Säckar (5H3, 5H4, 5L3, 5M2) ^{c),d)}		50 kg	50 kg
Integrerade förpackningar			
plastkärl i ett fat av stål, aluminium, plywood, papp eller plast (6HA1, 6HB1, 6HD1, 6HG1 eller 6HH1)		400 kg	400 kg
plastkärl i en korg eller låda av stål eller aluminium eller i en låda av trä, plywood, papp eller styv plast (6HA2, 6HB2, 6HC, 6HD2, 6HG2 eller 6HH2)		75 kg	75 kg
glaskärl i ett fat av stål, aluminium, plywood eller papp (6PA1, 6PB1, 6PD1 eller 6PG1) eller i en korg eller låda av stål eller aluminium, i en låda av trä eller papp eller i en flätverkskorg (6PA2, 6PB2, 6PC, 6PG2 eller 6PD2) eller i en förpackning av cellplast eller styv plast (6PH1 eller 6PH2)		75 kg	75 kg
Tryckkärl , under förutsättning att de allmänna bestämmelserna i 4.1.3.6 uppfylls			
^{c)} Dessa förpackningar får inte användas för ämnen som kan bli flytande under transporten.			
^{d)} Dessa förpackningar får endast användas för ämnen i förpackningsgrupp II, om transporten sker i täckt fordon eller sluten container.			
Särbestämmelser för förpackningen			
PP39	För UN 1378 krävs en luftningsanordning vid användning av förpackningar av metall.		
PP40	För UN 1326, 1352, 1358, 1395, 1396, 1436, 1437, 1871, 2805 och 3182 förpackningsgrupp II är säckar inte tillåtna.		
PP83	För UN 2813 får vattentäta påsar, som innehåller högst 20 g av ett ämne för värmeutvecklingsändamål, förpackas för transport. Varje vattentät påse ska läggas i en förseglad plastpåse och placeras i en mellanförpackning. En ytterförpackning får innehålla högst 400 g sådant ämne. Vatten, eller annan vätska som kan reagera med det vattenreaktiva ämnet, får inte finnas i förpackningen.		

P411		FÖRPACKNINGSSINSTRUKTION	P411
Denna instruktion gäller för UN 3270.			
Följande förpackningar är tillåtna, om de allmänna bestämmelserna i 4.1.1 och 4.1.3 är uppfyllda:			
(1)	Låda av papp (4G), med högsta bruttovikt 30 kg.		
(2)	Andra förpackningar, förutsatt att en explosion på grund av invändig tryckstegring inte kan inträffa. Högsta nettovikt får inte överstiga 30 kg.		

P500	FÖRPACKNINGSSINSTRUKTION	P500
Denna instruktion gäller för UN 3356.		
De allmänna bestämmelserna i 4.1.1 och 4.1.3 ska vara uppfyllda. Förpackningarna ska uppfylla provningskraven för förpackningsgrupp II. Generatorer ska transporteras i ett kolli som i fall en generator aktiveras inuti kollit uppfyller följande krav:		
(a) andra generatorer i kollit får inte aktiveras,		
(b) förpackningsmaterialet får inte antändas, och		
(c) temperaturen på kollits utsida får inte överstiga 100 °C.		

P501	FÖRPACKNINGSSINSTRUKTION	P501
Denna instruktion gäller för UN 2015.		
Följande förpackningar är tillåtna, om de allmänna bestämmelserna i 4.1.1 och 4.1.3 är uppfyllda:		
Sammansatta förpackningar	Innerförpackningar högsta volym	Ytterförpackningar högsta nettovikt
(1) Lådor (4A, 4B, 4C1, 4C2, 4D, 4H2) eller fat (1A2, 1B2, 1N2, 1H2, 1D) eller dunkar (3A2, 3B2, 3H2) med innerförpackningar av glas, plast eller metall	5 l	125 kg
(2) Låda av papp (4G) eller fat av papp (1G) med innerförpackningar av plast eller metall, var och en i en säck av plast	2 l	50 kg
Enkelförpackningar	Högsta volym	
Fat stål (1A1) aluminium (1B1) annan metall än stål eller aluminium (1N1) plast (1H1)	250 l 250 l 250 l 250 l	
Dunkar stål (3A1) aluminium (3B1) plast (3H1)	60 l 60 l 60 l	
Integrerade förpackningar plastkärl i ett fat av stål eller aluminium (6HA1 eller 6HB1) plastkärl i ett fat av papp, plast eller plywood (6HG1, 6HH1 eller 6HD1) plastkärl i en korg eller låda av stål eller aluminium eller plastkärl i en låda av trä, plywood, papp eller styv plast (6HA2, 6HB2, 6HC, 6HD2, 6HG2 eller 6HH2) glaskärl i ett fat av stål, aluminium, papp, plywood, cellplast eller styv plast (6PA1, 6PB1, 6PG1, 6PD1, 6PH1 eller 6PH2) eller i en korg eller låda av stål eller aluminium, i en låda av trä eller papp eller i en flätverkskorg (6PA2, 6PB2, 6PC, 6PG2 eller 6PD2)	250 l 250 l 60 l 60 l	
Tillägsbestämmelser		
1. Förpackningarnas högsta fyllnadsgrad uppgår till 90 %.		
2. Förpackningarna ska vara försedda med luftningsanordning.		

P502		FÖRPACKNINGSSINSTRUKTION	P502
Följande förpackningar är tillåtna, om de allmänna bestämmelserna i 4.1.1 och 4.1.3 är uppfyllda:			
Sammansatta förpackningar		Högsta nettovikt	
Innerförpackningar	Ytterförpackningar		
glas 5 l metall 5 l plast 5 l	Fat stål (1A2) aluminium (1B2) annan metall än stål eller aluminium (1N2) plast (1H2) plywood (1D) papp (1G)	125 kg 125 kg 125 kg 125 kg 125 kg 125 kg	
	Lådor stål (4A) aluminium (4B) trä (4C1) trä med dammtäta väggar (4C2) plywood (4D) träfibermaterial (4F) papp (4G) cellplast (4H1) styv plast (4H2)	125 kg 125 kg 125 kg 125 kg 125 kg 125 kg 125 kg 60 kg 125 kg	
Enkelförpackningar		Högsta volym	
Fat stål (1A1) aluminium (1B1) plast (1H1)		250 l 250 l 250 l	
Dunkar stål (3A1) aluminium (3B1) plast (3H1)		60 l 60 l 60 l	
Integrerade förpackningar plastkärl i ett fat av stål eller aluminium (6HA1 eller 6HB1) plastkärl i ett fat av, papp, plast eller plywood (6HG1, 6HH1 eller 6HD1) plastkärl i en korg eller låda av stål eller aluminium eller plastkärl i en låda av trä, plywood, papp eller styv plast (6HA2, 6HB2, 6HC, 6HD2, 6HG2 eller 6HH2) glaskärl i ett fat av stål, aluminium, papp, plywood, cellplast eller styv plast (6PA1, 6PB1, 6PG1, 6PD1, 6PH1 eller 6PH2) eller i en korg eller låda av stål eller aluminium, i en låda av trä eller papp eller i en flätverkskorg (6PA2, 6PB2, 6PC, 6PG2 eller 6PD2)		250 l 250 l 60 l 60 l	
Särbestämmelse för förpackningen			
PP28	För UN 1873 är i sammansatta förpackningar och i integrerade förpackningar endast innerförpackningar av glas och innerkärl av glas tillåtna.		

P503		FÖRPACKNINGSSINSTRUKTION		P503
Följande förpackningar är tillåtna, om de allmänna bestämmelserna i 4.1.1 och 4.1.3 är uppfyllda:				
Sammansatta förpackningar			Högsta nettovikt	
Innerförpackningar	Ytterförpackningar			
glas 5 kg metall 5 kg plast 5 kg	Fat stål (1A2) aluminium (1B2) annan metall än stål eller aluminium (1N2) plast (1H2) plywood (1D) papp (1G)		125 kg	
	Lådor stål (4A) aluminium (4B) trä (4C1) trä med dammtäta väggar (4C2) plywood (4D) träfibermaterial (4F) papp (4G) cellplast (4H1) styv plast (4H2)		125 kg 125 kg 125 kg 125 kg 125 kg 125 kg 40 kg 60 kg 125 kg	
Enkelförpackningar				
Fat av metall (1A1, 1A2, 1B1, 1B2, 1N1 eller 1N2) med en högsta nettovikt av 250 kg.				
Fat av papp (1G) eller plywood (1D) med innerbeklädnad och en högsta nettovikt av 200 kg.				

P504	FÖRPACKNINGSSINSTRUKTION	P504
Följande förpackningar är tillåtna, om de allmänna bestämmelserna i 4.1.1 och 4.1.3 är uppfyllda:		
Sammansatta förpackningar	Högsta nettovikt	
(1) Glaskärl med högsta volym 5 liter i ytterförpackning 1A2, 1B2, 1N2, 1H2, 1D, 1G, 4A, 4B, 4C1, 4C2, 4D, 4F, 4G eller 4H2.	75 kg	
(2) Plastkärl med högsta volym 30 liter i ytterförpackning 1A2, 1B2, 1N2, 1H2, 1D, 1G, 4A, 4B, 4C1, 4C2, 4D, 4F, 4G eller 4H2.	75 kg	
(3) Kärl av metall med högsta volym 40 liter i ytterförpackning 1G, 4F eller 4G.	125 kg	
(4) Kärl av metall med högsta volym 40 liter i ytterförpackning 1A2, 1B2, 1N2, 1H2, 1D, 4A, 4B, 4C1, 4C2, 4D eller 4H2.	225 kg	
Enkelförpackningar	Högsta volym	
Fat		
stål, med fast topp (1A1)	250 l	
stål, med avtagbar topp (1A2)	250 l	
aluminium, med fast topp (1B1)	250 l	
aluminium, med avtagbar topp (1B2)	250 l	
annan metall än stål eller aluminium, med fast topp (1N1)	250 l	
annan metall än stål eller aluminium, med avtagbar topp (1N2)	250 l	
plast, med fast topp (1H1)	250 l	
plast, med avtagbar topp (1H2)	250 l	
Dunkar		
stål, med fast topp (3A1)	60 l	
stål, med avtagbar topp (3A2)	60 l	
aluminium, med fast topp (3B1)	60 l	
aluminium, med avtagbar topp (3B2)	60 l	
plast, med fast topp (3H1)	60 l	
plast, med avtagbar topp (3H2)	60 l	
Integrerade förpackningar		
plastkärl i ett fat av stål eller aluminium (6HA1 eller 6HB1)	250 l	
plastkärl i ett fat av papp, plast eller plywood (6HG1, 6HH1 eller 6HD1)	120 l	
plastkärl i en korg eller låda av stål eller aluminium eller i en låda av trä, plywood, papp eller styv plast (6HA2, 6HB2, 6HC, 6HD2, 6HG2 eller 6HH2)	60 l	
glaskärl i ett fat av stål, aluminium, papp, plywood, cellplast eller styv plast (6PA1, 6PB1, 6PG1, 6PD1, 6PH1 eller 6PH2) eller i en korg eller låda av stål eller aluminium, i en låda av trä eller papp eller i en flätverkskorg (6PA2, 6PB2, 6PC, 6PG2 eller 6PD2)	60 l	
Särbestämmelser för förpackningen		
PP10	För UN 2014, 2984 och 3149 ska förpackningarna vara försedda med avluftningsanordning.	

P520		FÖRPACKNINGSSINSTRUKTION							P520
Denna instruktion gäller för organiska peroxider i klass 5.2 och självreaktiva ämnen i klass 4.1.									
Följande förpackningar är tillåtna, om de allmänna bestämmelserna i 4.1.1 och 4.1.3 och de särskilda bestämmelserna i 4.1.7.1 är uppfyllda:									
Förpackningsmetoderna betecknas OP1 till och med OP8. De för de enskilda, för närvarande klassificerade organiska peroxiderna och självreaktiva ämnena tillämpliga förpackningsmetoderna är förtecknade i 4.1.7.1.3 samt i 2.2.41.4 och 2.2.52.4. De för varje förpackningsmetod angivna mängderna är de högsta tillåtna mängderna per kolti.									
Följande förpackningar är tillåtna:									
(1) sammansatta förpackningar med lådor (4A, 4B, 4C1, 4C2, 4D, 4F, 4G, 4H1 och 4H2), fat (1A2, 1B2, 1G, 1H2 och 1D) eller dunkar (3A2, 3B2 och 3H2) som ytterförpackning,									
(2) fat (1A1, 1A2, 1B1, 1B2, 1G, 1H1, 1H2 och 1D) eller dunkar (3A1, 3A2, 3B1, 3B2, 3H1 och 3H2) som enkelförpackningar,									
(3) integrerade förpackningar med innerkärl av plast (6HA1, 6HA2, 6HB1, 6HB2, 6HC, 6HD1, 6HD2, 6HG1, 6HG2, 6HH1 och 6HH2).									
Högsta tillåtna mängd per förpackning/kolti^{a)} för förpackningsmetoderna OP1-OP8									
högsta tillåtna mängd	förpackningsmetod								
	OP1	OP2 ^{a)}	OP3	OP4 ^{a)}	OP5	OP6	OP7	OP8	
högsta tillåtna vikt (kg) för fasta ämnen och för sammansatta förpackningar (flytande och fasta ämnen)	0,5	0,5/10	5	5/25	25	50	50	400 ^{b)}	
högsta tillåtna innehåll i liter för vätskor ^{c)}	0,5	-	5	-	30	60	60	225 ^{d)}	
<p>a) Om två värden är angivna gäller det första för den högsta tillåtna nettovikten per innerförpackning och det andra för den högsta tillåtna nettovikten för hela kollit.</p> <p>b) 60 kg för dunkar/200 kg för lådor och, för fasta ämnen, 400 kg i sammansatta förpackningar med lådor som ytterförpackning (4C1, 4C2, 4D, 4F, 4G, 4H1 och 4H2) och med innerförpackningar av plast eller papp med högsta nettovikt 25 kg.</p> <p>c) Viskösa ämnen behandlas som fasta ämnen, om de inte uppfyller kriterierna i definitionen för vätska i 1.2.1.</p> <p>d) 60 liter för dunkar.</p>									
Tilläggsbestämmelser									
1. Förpackningar av metall inklusive innerförpackningar i sammansatta förpackningar och ytterförpackningar i sammansatta förpackningar eller integrerade förpackningar får endast användas för förpackningsmetoderna OP7 och OP8.									
2. I sammansatta förpackningar får glaskärl endast användas som innerförpackningar, varvid högsta tillåtna mängd per kärl uppgår till 0,5 kg för fasta ämnen och 0,5 liter för vätskor.									
3. I sammansatta förpackningar får stötdämpande material inte vara lättantändligt.									
4. Förpackningar för en organisk peroxid eller ett självreaktivt ämne för vilken en etikett för sekundärfara "EXPLOSIV" (förlaga 1, se 5.2.2.2.2) krävs, ska också uppfylla bestämmelserna i 4.1.5.10 och 4.1.5.11.									
Särbestämmelser för förpackningen									
PP21	För vissa självreaktiva ämnen av typ B eller C (UN 3221, 3222, 3223, 3224, 3231, 3232, 3233 och 3234) ska en mindre förpackning än vad som tillåts i förpackningsmetod OP5 eller OP6 användas (se 4.1.7 och 2.2.41.4).								
PP22	UN 3241 2-BROM-2-NITROPROPAN-1,3-DIOL ska förpackas i överensstämmelse med förpackningsmetod OP6.								

P600		FÖRPACKNINGSSINSTRUKTION							P600
Denna instruktion gäller för UN 1700, 2016 och 2017.									
Följande förpackningar är tillåtna, om de allmänna bestämmelserna i 4.1.1 och 4.1.3 är uppfyllda:									
Ytterförpackningar (1A2, 1B2, 1N2, 1H2, 1D, 1G, 4A, 4B, 4C1, 4C2, 4D, 4F, 4G eller 4H2), som uppfyller provningskraven för förpackningsgrupp II. Föremålen ska förpackas separat och skiljas från varandra genom fackinredning, skiljeväggar, innerförpackningar eller stötdämpande material, för att förhindra oavsiktlig initiering under normala transportförhållanden.									
Högsta nettovikt: 75 kg.									

P601	FÖRPACKNINGSPROCEDUR	P601
<p>Följande förpackningar är tillåtna, om de allmänna bestämmelserna i 4.1.1 och 4.1.3 är uppfyllda och förpackningarna är lufttätt förslutna:</p>		
<p>(1) Sammansatta förpackningar med bruttovikt högst 15 kg, bestående av:</p> <ul style="list-style-type: none"> - en eller flera innerförpackningar av glas med volym högst 1 liter vardera, som är fyllda till högst 90 % av sin volym. Förslutningen till varje innerförpackning ska vara fysiskt fixerad genom en anordning, som förhindrar att förslutningen slås av eller lossnar genom stöt eller vibration under transporten. Innerförpackningarna ska placeras en och en i - kärl av metall, tillsammans med stötdämpande material och absorberande material i tillräcklig mängd för att absorbera det totala innehållet i innerförpackningarna av glas, och som ytterligare förpackas i - ytterförpackningar 1A2, 1B2, 1N2, 1H2, 1D, 1G, 4A, 4B, 4C1, 4C2, 4D, 4F, 4G eller 4H2. <p>(2) Sammansatta förpackningar med innerförpackningar av metall, vars volym inte överstiger 5 liter och som är förpackade en och en med absorberande material i tillräcklig mängd för att absorbera det totala innehållet, samt inert stötdämpande material i ytterförpackningar 1A2, 1B2, 1N2, 1H2, 1D, 1G, 4A, 4B, 4C1, 4C2, 4D, 4F, 4G eller 4H2 med en högsta bruttovikt av 75 kg. Innerförpackningarna får fyllas till högst 90 % av sin volym. Förslutningen till varje innerförpackning ska vara fysiskt fixerad genom en anordning, som förmår att förhindra att förslutningen slås av eller lossnar genom stöt eller vibration under transporten.</p> <p>(3) Förpackningar som består av:</p> <p>Ytterförpackningar: Fat av stål eller plast med avtagbar topp (1A2 eller 1H2), som provats enligt provningsbestämmelserna i 6.1.5 med en vikt motsvarande det sammansatta kollits vikt, antingen som förpackning avsedd att innehålla innerförpackningar, eller som enkelförpackning för fasta ämnen eller vätskor, och märkt i enlighet med detta.</p> <p>Innerförpackningar: Fat och integrerade förpackningar (1A1, 1B1, 1N1, 1H1 eller 6HA1), som motsvarar bestämmelserna i kapitel 6.1 för enkelförpackningar och uppfyller följande krav:</p> <ul style="list-style-type: none"> (a) vätskestryckprovnings ska genomföras med ett tryck av minst 300 kPa (3 bar), (b) täthetsprovningarna i samband med konstruktion och tillverkning ska genomföras med ett provtryck av 30 kPa (0,3 bar), (c) de ska vara isolerade från ytterfatet genom användning av ett inert stötdämpande material, vilket omger innerförpackningen på alla sidor, (d) deras volym får inte överstiga 125 liter, (e) förslutningarna ska vara skruvförslutningar, som <ul style="list-style-type: none"> (i) är fysiskt fixerade genom en anordning, som förmår att förhindra att förslutningen slås av eller lossnar genom slag eller vibrationer under transporten, och (ii) är utrustade med en locktätning, (f) ytter- och innerförpackningarna ska med högst två och ett halvt års intervall genomgå återkommande täthetsprovning enligt (b), (g) den sammansatta förpackningen ska åtminstone vart tredje år genomgå en visuell kontroll, som godtas av behörig myndighet, (h) ytter- och innerförpackningen ska lätt läsbart och varaktigt märkas med: <ul style="list-style-type: none"> (i) datum (månad, år) för första och senast genomförda återkommande provning och visuell kontroll, (ii) stämpel för den kontrollant, som genomfört provningar och visuella kontroller. <p>(4) Tryckkärl, under förutsättning att de allmänna bestämmelserna i 4.1.3.6 uppfylls. De ska genomgå en första kontroll och en vart tionde år återkommande kontroll med ett tryck på minst 1 MPa (10 bar) (övertryck). Tryckkärlen får inte vara utrustade med tryckavlastningsanordningar. Varje tryckkärl som innehåller en vid inandning giftig vätska med LC₅₀-värde högst 200 ml/m³ (ppm) ska vara förslutet med en plugg eller en förslutningsventil, som ska uppfylla följande krav:</p> <ul style="list-style-type: none"> (a) Varje förslutningsplugg eller förslutningsventil ska vara förbunden direkt med tryckkärllet genom en konisk gänga och vara i stånd att klara tryckkärllets provtryck utan skador eller läckage. (b) Varje förslutningsventil ska vara av packningslös typ med opererats membran, med undantag för frätande ämnen får ventilen vara av packningstyp med en anordning som gjorts gastät med hjälp av ett tätningsslock, fäst med tätning på ventilhuset eller på tryckkärllet, för att förhindra utflöde av ämnen genom eller förbi packningen. (c) Varje utloppsöppning på förslutningsventiler ska tätas med ett skruvlock eller en stabil gängplugg och inert tätningsmaterial. (d) Konstruktionsmaterialen för tryckkärllet, förslutningsventiler, förslutningspluggar, utloppslock, tätningskitt och packningar ska vara kompatibla med varandra och med innehållet. <p>Varje tryckkärl vars godstjocklek på något ställe är mindre än 2,0 mm, och varje tryckkärl, som inte är utrustat med ventilskydd, ska transporteras i en ytterförpackning. Tryckkärl får inte vara försedda med samlingsrör eller vara förbundna med varandra.</p>		

P601 FÖRPACKNINGSSINSTRUKTION (forts.) P601	
Särbestämmelser för förpackningen	
PP82	(Borttagen.)
RID/RID-S- och ADR/ADR-S-specifika särbestämmelser för förpackningen	
RR3	(Borttagen.)
RR7	För UN 1251 ska tryckkärlen dock provas vart femte år.
RR10	UN 1614 ska, när ämnet är helt absorberat av ett inert poröst material, förpackas i metallkärl med högst 7,5 liters volym, vilka placeras i trälådor på ett sådant sätt att de inte kan komma i kontakt med varandra. Kärlen ska vara fullständigt utfyllda med det porösa materialet, som inte ens vid långvarig användning får sjunka samman och bilda farliga hålrum om kärlet utsätts för vibrationer och temperaturer upp till 50°C.

P602 FÖRPACKNINGSSINSTRUKTION P602	
Följande förpackningar är tillåtna, om de allmänna bestämmelserna i 4.1.1 och 4.1.3 är uppfyllda och förpackningarna är lufttätt förslutna:	
<p>(1) Sammansatta förpackningar med bruttovikt högst 15 kg, bestående av:</p> <ul style="list-style-type: none"> - en eller flera innerförpackningar av glas med volym högst 1 liter vardera, som är fyllda till högst 90 % av sin volym. Förslutningen till varje innerförpackning ska vara fysiskt fixerad genom en anordning, som förmår att förhindra att förslutningen slås av eller lossnar genom stöt eller vibration under transporten. Innerförpackningarna ska placeras en och en i - kärl av metall, tillsammans med stötdämpande material och absorberande material i tillräcklig mängd för att absorbera det totala innehållet i innerförpackningarna av glas, och som ytterligare förpackas i - ytterförpackningar 1A2, 1B2, 1N2, 1H2, 1D, 1G, 4A, 4B, 4C1, 4C2, 4D, 4F, 4G eller 4H2. <p>(2) Sammansatta förpackningar med innerförpackningar av metall, som är förpackade en och en med absorberande material, i tillräcklig mängd för att absorbera det totala innehållet, samt inert stötdämpande material i ytterförpackningar 1A2, 1B2, 1N2, 1H2, 1D, 1G, 4A, 4B, 4C1, 4C2, 4D, 4F, 4G eller 4H2 med en högsta bruttovikt av 75 kg. Innerförpackningarna får fyllas till högst 90 % av sin volym. Förslutningen till varje innerförpackning ska vara fysiskt fixerad genom en anordning, som förmår att förhindra att förslutningen slås av eller lossnar genom stöt eller vibration under transporten. Innerförpackningarnas volym får inte överstiga 5 liter.</p> <p>(3) Fat och integrerade förpackningar (1A1, 1B1, 1N1, 1H1, 6HA1 eller 6HH1), som uppfyller följande krav:</p> <ul style="list-style-type: none"> (a) väsketryckprovningen ska genomföras med ett tryck av minst 300 kPa (3 bar), (b) täthetsprovningarna i samband med konstruktion och tillverkning ska genomföras med ett provtryck av 30 kPa (0,3 bar). (c) förslutningarna ska vara skruvförslutningar, som <ul style="list-style-type: none"> (i) är fysiskt fixerade genom en anordning, som förmår att förhindra att förslutningen slås av eller lossnar genom slag eller vibrationer under transporten, och (ii) är utrustade med en locktätning. <p>(4) Tryckkärl, under förutsättning att de allmänna bestämmelserna i 4.1.3.6 uppfylls. De ska genomgå en första kontroll och en vart tionde år återkommande kontroll med ett tryck på minst 1 MPa (10 bar) (övertryck). Tryckkärlen får inte vara utrustade med tryckavlastningsanordningar. Varje tryckkärl som innehåller en vid inandning giftig vätska med LC₅₀-värde högst 200 ml/m³ (ppm) ska vara förslutet med en plugg eller en förslutningsventil, som ska uppfylla följande krav:</p> <ul style="list-style-type: none"> (a) Varje förslutningsplugg eller förslutningsventil ska vara förbunden direkt med tryckkärl genom en konisk gänga och vara i stånd att klara tryckkärls provtryck utan skador eller läckage. (b) Varje förslutningsventil ska vara av packningslös typ med operererat membran, med undantag av att för frätande ämnen får ventilen vara av packningstyp med en anordning som gjorts gastät med hjälp av ett tätninglock, fäst med tätning på ventilhuset eller på tryckkärl, för att förhindra utflöde av ämnen genom eller förbi packningen. (c) Varje utloppsöppning på förslutningsventiler ska avtätas med ett skruvlock eller en stabil gängplugg och inert tätningmaterial. (d) Konstruktionsmaterialen för tryckkärl, förslutningsventiler, förslutningspluggar, utloppslock, tätningsskitt och packningar ska vara kompatibla med varandra och med innehållet. <p>Varje tryckkärl, vars godstjocklek på något ställe är mindre än 2,0 mm, och varje tryckkärl, som inte är utrustat med ventilskydd, ska transporteras i ytterförpackning. Tryckkärl får inte vara försedda med samlingsrör eller vara förbundna med varandra.</p>	

P620	FÖRPACKNINGSSINSTRUKTION	P620
Denna instruktion gäller för UN 2814 och 2900.		
Följande förpackningar är tillåtna, om de särskilda bestämmelserna i 4.1.8 är uppfyllda: Förpackningar, som uppfyller bestämmelserna i kapitel 6.3 och är godkända enligt dessa, och vilka består av:		
(a) innerförpackningar som består av: <ul style="list-style-type: none"> (i) ett eller flera vätsketäta kärl som primärkärl, (ii) en vätsketät sekundärförpackning, (iii) - med undantag för smittförande fasta ämnen - absorberande material i tillräcklig mängd för att absorbera hela innehållet mellan primärkärlen och sekundärförpackningen. Om flera kärl placeras i en sekundärförpackning, ska de antingen slås in var för sig eller separeras från varandra, så att ömsesidig kontakt är utesluten, 		
(b) en styv ytterförpackning. Det minsta utvändiga måttet ska vara minst 100 mm.		
Tilläggsbestämmelser		
1. Innerförpackningar, som innehåller smittförande ämnen, får inte sammanföras med innerförpackningar som innehåller andra slag av gods. Kompletta kollin får placeras i overpack enligt bestämmelserna i 1.2.1 och 5.1.2. En sådan overpack får innehålla torris.		
2. Frånsett undantagssändningar, t.ex. vid sändning av hela organ, som kräver en särskild förpackning, gäller följande bestämmelser: <ul style="list-style-type: none"> (a) Ämnen som försänds vid omgivningstemperatur eller förhöjd temperatur: primärkärlen ska vara av glas, metall eller plast. Effektiva medel för att säkerställa tät förslutning ska finnas, t.ex. genom värmeförsegling, kantförstärkt propp eller metallflänsförslutning. Om skruvlock används ska de förstärkas med effektiva medel, t.ex. med tejp, paraffinförseglingstejp eller för ändamålet tillverkad låssäkring. (b) Ämnen som försänds nedkylda eller frysta: omkring sekundärförpackningen eller alternativt i en overpack med ett eller flera kompletta kollin, vilka är märkta enligt 6.3.3, ska is, torris eller annat köldmedel placeras. För att sekundärförpackningen eller kollina ska förbli säkert i sitt ursprungliga läge, efter att isen smält eller torrisen förångats, ska invändig säkring anordnas. Vid användning av is ska ytterförpackningen eller en overpack vara vattentät. Vid användning av torris ska koldioxid kunna avgå från ytterförpackningen eller en overpack. Primärkärlets och sekundärförpackningens funktion får inte påverkas av temperaturen hos det använda köldmedlet. (c) Ämnen som försänds i flytande kväve: primärkärl av plast ska användas, som är beständiga mot mycket låga temperaturer. Sekundärförpackningen ska likaså vara beständig mot mycket låga temperaturer och behöver i de flesta fall vara anpassad till de enskilda primärkärlen. Bestämmelserna för sändning av flytande kväve ska likaså uppfyllas. Primärkärlets och sekundärförpackningens funktion får inte påverkas av temperaturen hos det flytande kvävet. (d) Lyofiliserade ämnen får också transporteras i primärkärl som ska vara hopsmälta ampuller av glas eller med gummiproppar tillslutna kolyar av glas med metalltätningar. 		
3. Oberoende av den avsedda sändningstemperaturen ska primärkärlet eller sekundärförpackningen kunna motstå ett invändigt tryck, som motsvarar en tryckskillnad på minst 95 kPa, och temperaturer från -40 °C till och med +55 °C utan att läckage uppstår.		
4. Alternativa förpackningar för transport av animalt material får godkännas av behörig myndighet i ursprungslandet ^{a)} enligt bestämmelserna i 4.1.8.7.		
a) Är ursprungslandet inte fördragspart till ADR, avses behörig myndighet i det första land som är fördragspart i ADR som berörs av sändningen.		

P621	FÖRPACKNINGSSINSTRUKTION	P621
Denna instruktion gäller för UN 3291.		
Följande förpackningar är tillåtna, om de allmänna bestämmelserna i 4.1.1 och 4.1.3 är uppfyllda:		
(1) Styva, täta förpackningar, som motsvarar bestämmelserna i kapitel 6.1 för fasta ämnen och uppfyller provningskraven för förpackningsgrupp II, förutsatt att det finns tillräcklig mängd absorberande material för att absorbera de vätskor som finns i förpackningen, och förpackningen är i stånd att kvarhålla vätskor.		
(2) För kollin som innehåller större mängder vätskor, styva förpackningar, som motsvarar bestämmelserna i kapitel 6.1 för vätskor och uppfyller provningskraven för förpackningsgrupp II.		
Tilläggsbestämmelser		
Förpackningar som är avsedda för skarpa eller spetsiga föremål, såsom glasskärvor eller nålar, ska vara punkteringsbeständiga och i stånd att kvarhålla vätskor under provningsbetingelserna i kapitel 6.1.		

P650	FÖRPACKNINGSPROCEDUR	P650
Denna instruktion gäller för UN 3373.		
<p>(1) Förpackningarna ska vara av god kvalitet och tillräckligt motståndskraftiga för att hålla för de stötar och belastningar som kan uppträda under normala transportförhållanden, inklusive omlastning mellan fordon eller containrar och mellan fordon eller containrar och förvaringsutrymmen samt förflyttning från pall eller överpack för efterföljande manuell eller mekanisk hantering. Förpackningarna ska vara tillverkade och förslutna så att transportfärdiga kollin inte läcker vid normala transportförhållanden på grund av vibrationer, temperaturväxlingar eller ändringar i fuktighet eller tryck.</p> <p>(2) Förpackningen ska bestå av minst tre komponenter:</p> <ul style="list-style-type: none"> (a) ett primärkärl, (b) en sekundärförpackning, och (c) en ytterförpackning <p>varvid antingen sekundärförpackningen eller ytterförpackningen ska vara styv.</p> <p>(3) Primärkärlet ska förpackas i sekundärförpackningar så att de inte under normala transportförhållanden går sönder, punkteras eller läcker ut innehåll i sekundärförpackningen. Sekundärförpackningarna ska placeras i ytterförpackningarna med lämpligt stötdämpande material. Läckage av innehåll får inte inverka menligt på det stötdämpande materialets skyddande egenskaper eller på ytterförpackningen.</p> <p>(4) Vid transport ska märkningen nedan placeras på utsidan av ytterförpackningen mot en kontrasterande bakgrund. Den ska vara tydligt synlig och läsbar. Märkningen ska vara i form av en kvadrat ställd på sin spets med måtten minst 50 × 50 mm, linjebreddens ska vara minst 2 mm och bokstäver och siffror ska vara minst 6 mm höga.</p>		
		
<p>Bredvid den kvadratformade märkningen ska den officiella transportbenämningen "BIOLOGISKT ÄMNE, KATEGORI B" anges på ytterförpackningen med minst 6 mm höga bokstäver.</p>		
<p>(5) Åtminstone en av ytterförpackningens sidor ska ha ett minimimått på 100 × 100 mm.</p> <p>(6) Det kompletta kollit ska kunna klara fallprovningsen i 6.3.5.3 enligt bestämmelserna i 6.3.5.2, med fallhöjden 1,2 m. Efter en sådan fallprovningsserie får inget läckage ske till sekundärförpackningen från primärkärlet. Primärkärlet ska förbli skyddade av det absorberande materialet, om sådant krävs.</p> <p>(7) För vätskor gäller att:</p> <ul style="list-style-type: none"> (a) Primärkärl ska vara täta. (b) Sekundärförpackningen ska vara tät. (c) Om flera bräckliga primärkärl placeras i en sekundärförpackning, ska de antingen slås in var för sig eller separeras från varandra, så att ömsesidig kontakt förhindras. (d) Mellan primärkärlet och sekundärförpackningarna ska absorberande material placeras. Det absorberande materialet ska vara tillräckligt för att ta upp hela den mängd som finns i primärkärlet/en, så att läckage av vätska inte inverkar menligt på det dämpande materialet eller ytterförpackningen. (e) Primärkärlet eller sekundärförpackningen ska kunna motstå ett invändigt tryck på 95 kPa (0,95 bar), utan att läckage uppstår. <p>(8) För fasta ämnen gäller att:</p> <ul style="list-style-type: none"> (a) Primärkärl ska vara dammtäta. (b) Sekundärförpackningen ska vara dammtät. (c) Om flera bräckliga primärkärl placeras i en sekundärförpackning, ska de antingen slås in var för sig eller separeras från varandra, så att ömsesidig kontakt förhindras. (d) Om det är oklart huruvida det kan finnas resterande vätska i primärkärlet under transporten, ska en för vätskor lämpad förpackning med absorberande material användas. <p>(9) Nedkylda eller frysta prover: is, torris och flytande kväve</p> <ul style="list-style-type: none"> (a) Då torris eller flytande kväve används för att hålla prover nedkylda ska alla tillämpliga bestämmelser i ADR/ADR-S uppfyllas. Om is eller torris används ska den placeras omkring sekundärförpackningarna, i ytterförpackningen eller i en överpack. För att sekundärförpackningen ska förbli säkert i sitt ursprungliga läge, efter att isen smält eller torrisen förångats, ska invändig säkring anordnas. Vid användning av is ska ytterförpackningen eller en överpack vara vätsketäta. Vid användning av torris ska förpackningen vara konstruerad och tillverkad så att koldioxid kan avgå för att förhindra en tryckökning som skulle kunna spränga förpackningen. Kollit (ytterförpackningen eller en överpack) ska vara märkt "Koldioxid, fast" eller "Torris". 		

<p><i>Anm</i> Vid användning av torris behöver inga bestämmelser uppfyllas (se 2.2.9.1.14). Vid användning av flytande kväve är det tillräckligt att uppfylla särbestämmelse 593 i kapitel 3.3.</p> <p>(b) Primärkärl och sekundärförpackningen får inte påverkas i sin funktion av temperaturen hos det använda köldmedlet eller av de temperaturer och tryck som kan uppstå om kylningen bortfaller.</p> <p>(10) Om kollin placeras i en överpack ska den i denna förpackningsinstruktion föreskrivna kollimärkningen antingen vara klart synlig eller återges på en överpacks utsida.</p> <p>(11) Smittsamma ämnen, som tillordnats UN 3373 och som förpackats i enlighet med denna förpackningsinstruktion, och kollin, som är märkta i enlighet med denna förpackningsinstruktion, omfattas inte av några andra bestämmelser i ADR/ADR-S.</p> <p>(12) Förpackningstillverkare och efterföljande distributörer ska till avsändaren eller den person som gör i ordning kollit (t.ex. patient) överlämna tydliga instruktioner för fyllning och förslutning av sådana förpackningar för att kollit ska kunna förberedas på rätt sätt inför transport.</p> <p>(13) Annat farligt gods får inte samemballeras med smittförande ämnen i klass 6.2, såvida dess innehåll inte är nödvändigt för att hålla liv i de smittförande ämnena, för att stabilisera dem, för att förhindra nedbrytning av dem eller för att neutralisera riskerna med dem. Farligt gods i klass 3, 8 eller 9 får förpackas i mängder om högst 30 ml i varje primärkärl som innehåller smittförande ämnen. Om dessa små mängder av farligt gods förpackas med smittförande ämnen i överensstämmelse med denna förpackningsinstruktion, behöver övriga bestämmelser i ADR/ADR-S inte vara uppfyllda.</p> <p>(14) Om ämnen kommit ut och spridits i ett fordon eller container får denna användas igen först efter grundlig rengöring och i förekommande fall desinfektion eller avgiftning. Alla andra föremål och gods som transporterats i samma fordon eller container ska kontrolleras med avseende på eventuell förorening.</p>
<p>Tilläggsbestämmelse</p> <p>Alternativa förpackningar för transport av animalt material får godkännas av behörig myndighet i ursprungslandet^{a)} enligt bestämmelserna i 4.1.8.7.</p>
<p>a) Är ursprungslandet inte fördragspart till ADR, avses behörig myndighet i det första land som är fördragspart i ADR som berörs av sändningen.</p>

P800	FÖRPACKNINGSSINSTRUKTION	P800
Denna instruktion gäller för UN 2803 och 2809.		
Följande förpackningar är tillåtna, om de allmänna bestämmelserna i 4.1.1 och 4.1.3 är uppfyllda:		
(1) tryckkärl, under förutsättning att de allmänna bestämmelserna i 4.1.3.6 är uppfyllda, (2) kolvar eller flaskor av stål med skruvförslutning och en volym av högst 3 liter, eller (3) sammansatta förpackningar, som uppfyller följande bestämmelser:		
(a) innerförpackningarna ska vara av glas, metall eller styv plast och varje innerförpackning ska vara lämpad för att innehålla vätskor med en högsta nettovikt av 15 kg, (b) innerförpackningarna ska vara förpackade med tillräckligt med stötdämpande material för att förhindra att de går sönder, (c) antingen innerförpackningarna eller ytterförpackningarna ska ha helt täta, punkteringshållfasta och för innehållet ogenomsläppliga innerbeklädnader eller säckar, som fullständigt omsluter innehållet och oavsett läge eller orientering förhindrar läckage från kollit, (d) följande ytterförpackningar och högsta nettovikter är tillåtna:		
Ytterförpackningar	Högsta nettovikt	
Fat		
av stål (1A2)	400 kg	
av annan metall än stål eller aluminium (1N2)	400 kg	
av plast (1H2)	400 kg	
av plywood (1D)	400 kg	
av papp (1G)	400 kg	
Lådor		
av stål (4A)	400 kg	
av trä (4C1)	250 kg	
av trä med dammtäta väggar (4C2)	250 kg	
av plywood (4D)	250 kg	
av träfibermaterial (4F)	125 kg	
av papp (4G)	125 kg	
av cellplast (4H1)	60 kg	
av styv plast (4H2)	125 kg	
Särbestämmelse för förpackningen		
PP41	Om det är nödvändigt att transportera UN 2803 GALLIUM vid låg temperatur för att hålla det i fullständigt fast tillstånd, får de ovan angivna förpackningarna omges av en stadig vattenbeständig ytterförpackning, som innehåller torris eller annat köldmedel. Om köldmedel används ska alla ovan angivna för förpackningen använda material vara kemiskt och fysikaliskt motståndskraftiga mot köldmedlet och slaghållfasta vid det använda köldmedlets låga temperatur. Används torris ska gasformig koldioxid kunna ävgå ur ytterförpackningen.	

P801	FÖRPACKNINGSSINSTRUKTION	P801
Denna instruktion gäller för nya och begagnade batterier UN 2794, 2795 och 3028.		
Följande förpackningar är tillåtna, om de allmänna bestämmelserna i 4.1.1, utom 4.1.1.3, och 4.1.3 är uppfyllda:		
(1) Styva ytterförpackningar, (2) korgar av trä, (3) pallar.		
Tillägsbestämmelser		
1. Batterierna ska vara skyddade mot kortslutning.		
2. Batterier ska på motsvarande sätt staplas i lager, som är åtskilda av ett skikt av oledande material.		
3. Batteriernas poler får inte utsättas för vikten av andra ovanpå liggande enheter.		
4. Batterierna ska vara förpackade eller säkrade så att oavsiktlig rörelse förhindras. Används stötdämpande material ska detta vara inert.		

P801a	FÖRPACKNINGSSINSTRUKTION	P801a
Denna instruktion gäller för begagnade batterier UN 2794, 2795, 2800 och 3028.		
Batterilådor av rostfritt stål eller styv plast med volym upp till 1 m ³ är tillåtna under följande villkor:		
<ol style="list-style-type: none"> (1) Batterilådor ska vara beständiga mot de frätande ämnen som batterierna innehåller. (2) Under normala transportförhållanden får inga frätande ämnen komma ut ur batterilådorna och inga andra ämnen (t.ex. vatten) komma in i dem. Inga farliga rester av de frätande ämnen batterierna innehåller får häfta vid batterilådorna på utsidan. (3) Batterilådor får inte lastas med batterier ovanför höjden på deras väggar. (4) I batterilådorna får inte finnas batterier med innehåll av ämnen, ej heller annat farligt gods, som kan reagera på ett farligt sätt med varandra. (5) Batterilådorna ska antingen <ol style="list-style-type: none"> (a) vara täckta, eller (b) transporteras i täckta eller presenningsförsedda fordon eller i slutna eller presenningsförsedda containrar. 		

P802	FÖRPACKNINGSSINSTRUKTION	P802
Följande förpackningar är tillåtna, om de allmänna bestämmelserna i 4.1.1 och 4.1.3 är uppfyllda:		
<ol style="list-style-type: none"> (1) Sammansatta förpackningar: ytterförpackningar: 1A2, 1B2, 1N2, 1H2, 1D, 4A, 4B, 4C1, 4C2, 4D, 4F eller 4H2, högsta nettovikt: 75 kg, innerförpackningar: av glas eller plast, högsta volym 10 liter. (2) Sammansatta förpackningar: ytterförpackningar: 1A2, 1B2, 1N2, 1H2, 1D, 1G, 4A, 4B, 4C1, 4C2, 4D, 4F, 4G eller 4H2, högsta nettovikt: 125 kg, innerförpackningar: av metall, högsta volym 40 liter. (3) Integrerade förpackningar: glaskärl i ett fat av stål, aluminium, plywood eller styv plast (6PA1, 6PB1, 6PD1 eller 6PH2) eller i en korg eller låda av stål eller aluminium, i en låda av trä eller i en flätverkskorg (6PA2, 6PB2, 6PC eller 6PD2), högsta volym: 60 liter. (4) Fat av stål (1A1), med högsta volym 250 liter. (5) Tryckkärl, under förutsättning att de allmänna bestämmelserna i 4.1.3.6 är uppfyllda. 		

P803	FÖRPACKNINGSSINSTRUKTION	P803
Denna instruktion gäller för UN 2028.		
Följande förpackningar är tillåtna, om de allmänna bestämmelserna i 4.1.1 och 4.1.3 är uppfyllda:		
<ol style="list-style-type: none"> (1) Fat (1A2, 1B2, 1N2, 1H2, 1D, 1G), (2) lådor (4A, 4B, 4C1, 4C2, 4D, 4F, 4G, 4H2). <p>Högsta nettovikt: 75 kg.</p> <p>Föremålen ska vara förpackade ett och ett och skilda från varandra genom fackinredning, skiljeväggar, innerförpackningar eller stötdämpande material, för att förhindra oavsiktlig initiering under normala transportförhållanden.</p>		

P804	FÖRPACKNINGSIKTRUKTION	P804
Denna instruktion gäller för UN 1744.		
Följande förpackningar är tillåtna under förutsättning att de allmänna bestämmelserna i 4.1.1 och 4.1.3 är uppfyllda och förpackningarna är lufttätt förslutna:		
(1) Sammansatta förpackningar med bruttovikt högst 25 kg, bestående av		
<ul style="list-style-type: none"> - en eller flera innerförpackningar av glas med volym högst 1.3 liter vardera, som är fyllda till högst 90 % av sin volym. Förslutningen till varje innerförpackning ska vara fysiskt fixerad genom en anordning som förhindrar att förslutningen slås av eller lossnar genom stöt eller vibration under transporten. Innerförpackningarna ska placeras en och en i - kärl av metall eller styv plast, tillsammans med stötdämpande och absorberande material i tillräcklig mängd för att absorbera det totala innehållet i innerförpackningarna av glas, och som ytterligare förpackas i - ytterförpackningar 1A2, 1B2, 1N2, 1H2, 1D, 1G, 4A, 4B, 4C1, 4C2, 4D, 4F, 4G eller 4H2. 		
(2) Sammansatta förpackningar bestående av innerförpackningar av metall eller polyvinylidfluorid (PVDF) som inte får vara större än 5 l och som är förpackade en och en med absorberande material i tillräcklig mängd för att absorbera hela innehållet och inert stötdämpande material i ytterförpackningar 1A2, 1B2, 1N2, 1H2, 1D, 1G, 4A, 4B, 4C1, 4C2, 4D, 4F, 4G eller 4H2, med bruttovikt på högst 75 kg. Innerförpackningarna får fyllas till högst 90 % av sin volym. Förslutningen till varje innerförpackning ska vara fysiskt fixerad genom en anordning som förhindrar att förslutningen slås av eller lossnar genom stöt eller vibration under transporten.		
(3) Förpackningar bestående av:		
Ytterförpackningar:		
Fat av stål eller plast med avtagbar topp (1A2 eller 1H2) som provats enligt provningsbestämmelserna i 6.1.5 med en vikt motsvarande det sammansatta kollits vikt, antingen som förpackning avsedd att innehålla innerförpackningar eller som enkelförpackning avsedd för fasta ämnen eller vätskor, och märkt i enlighet med detta.		
Innerförpackningar:		
Fat och integrerade förpackningar (1A1, 1B1, 1N1, 1H1 eller 6HA1) som motsvarar bestämmelserna i kapitel 6.1 för enkelförpackningar och uppfyller följande krav:		
<ul style="list-style-type: none"> (a) vätsketryckprovingen ska genomföras med ett tryck av minst 300 kPa (3 bar) (övertryck), (b) täthetsprovningarna i samband med konstruktion och tillverkning ska genomföras med ett provtryck av 30 kPa (0,3 bar), (c) de ska vara isolerade från ytterfatet genom användning av ett inert stötdämpande material, vilket omger innerförpackningen på alla sidor, (d) deras volym får inte överstiga 125 l, (e) förslutningarna ska vara skruvförslutningar, som <ul style="list-style-type: none"> (i) är fysiskt fixerade genom en anordning som förhindrar att förslutningen slås av eller lossnar genom slag eller vibrationer under transporten, och (ii) är utrustade med en locktätning, (f) ytter- och innerförpackningarna ska genomgå återkommande täthetsprovning enligt (b) med högst två och ett halvt års intervall, och (g) ytter- och innerförpackningarna ska märkas läsbart och varaktigt med: <ul style="list-style-type: none"> (i) datum (månad, år) för första och senast genomförda återkommande provning och kontroll av innerförpackningen, (ii) namnet eller godkänd symbol för den kontrollant som utfört provning och kontroll. 		
(4) Tryckkärl, under förutsättning att de allmänna bestämmelserna i 4.1.3.6 uppfylls.		
<ul style="list-style-type: none"> (a) De ska genomgå en första kontroll och vart tionde år en återkommande kontroll med ett tryck på minst 1 MPa (10 bar) (övertryck). (b) De ska genomgå en återkommande invändig kontroll och täthetsprovning med högst två och ett halvt års intervall. (c) De får inte vara utrustade med tryckavlastningsanordningar. (d) Varje tryckkärl ska vara förslutet med en förslutningsplugg eller en eller flera förslutningsventiler, som är utrustade med en ytterligare förslutningsanordning. (e) Konstruktionsmaterialen för tryckkäret, förslutningsventiler, förslutningspluggar, utloppslock, tätningsskitt och packningar ska vara kompatibla med varandra och med innehållet. 		

P900	FÖRPACKNINGSSINSTRUKTION	P900
(Tills vidare blank.)		

P901	FÖRPACKNINGSSINSTRUKTION	P901
Denna instruktion gäller för UN 3316.		
Följande förpackningar är tillåtna, om de allmänna bestämmelserna i 4.1.1 och 4.1.3 är uppfyllda: Förpackningar, som uppfyller provningskraven för den förpackningsgrupp, som hela reagens- eller första förbandssatsen är tillordnad (se 3.3.1, särbestämmelse 251). Högsta mängd farligt gods per ytterförpackning: 10 kg.		
Tillägsbestämmelse		
Farliga ämnen i reagens- eller första förbandssatser ska förpackas i innerförpackningar med volym högst 250 ml eller 250 g och vara skyddade från andra ämnen som reagens- eller första förbandssatserna innehåller.		

P902	FÖRPACKNINGSSINSTRUKTION	P902
Denna instruktion gäller för UN 3268.		
Följande förpackningar är tillåtna, om de allmänna bestämmelserna i 4.1.1 och 4.1.3 är uppfyllda: Förpackningar, som uppfyller provningskraven för förpackningsgrupp III. Förpackningen ska vara konstruerad och tillverkad så att förskjutning av föremålen och oavsiktlig rörelse förhindras under normala transportförhållanden. Föremålen får även transporteras oförpackade från tillverkningsstället till monteringsfabriken i särskilt utrustade hanteringsanordningar, fordon eller containrar.		
Tillägsbestämmelse		
Tryckkärl ska uppfylla behörig myndighets bestämmelser för de ämnen som tryckkärl innehåller.		

P903	FÖRPACKNINGSSINSTRUKTION	P903
Denna instruktion gäller för UN 3090, 3091, 3480 och 3481.		
Följande förpackningar är tillåtna, om de allmänna bestämmelserna i 4.1.1 och 4.1.3 är uppfyllda: Förpackningar, som uppfyller provningskraven för förpackningsgrupp II. Om celler och batterier förpackas med utrustningar, ska de förpackas i innerförpackningar av papp, som uppfyller provningskraven för förpackningsgrupp II. Om celler och batterier i klass 9 utgör innehåll i utrustningar, ska dessa förpackas i kraftiga ytterförpackningar på sådant sätt, att oavsiktlig driftsättning under transporten förhindras. Dessutom får batterier med ett motståndskraftigt, stöttåligt hölje med en bruttovikt på 12 kg eller mer samt grupper av sådana batterier transporteras i motståndskraftiga ytterförpackningar, i skyddsinnslutningar (t.ex. i tråhäck som är helt slutet eller av ribbor), oförpackade eller på pall. Batterierna ska vara säkrade mot oavsiktlig rörelse och polerna får inte belastas med vikten av ovanpå staplade element.		
Tillägsbestämmelse		
Batterierna ska vara skyddade mot kortslutning.		

P903a	FÖRPACKNINGSSINSTRUKTION	P903a
Denna instruktion gäller för begagnade celler och batterier UN 3090, 3091, 3480 och 3481.		
Följande förpackningar är tillåtna, om de allmänna bestämmelserna i 4.1.1, utom 4.1.1.3, och 4.1.3 är uppfyllda: Förpackningar, som uppfyller provningskraven för förpackningsgrupp II. Ej godkända förpackningar är tillåtna, förutsatt att		
<ul style="list-style-type: none"> - de uppfyller de allmänna bestämmelserna i 4.1.1 och 4.1.3, - celler och batterier är förpackade och stuvade så att all kortslutningsrisk undviks, - kollina väger högst 30 kg. 		
Tillägsbestämmelse		
Batterierna ska vara skyddade mot kortslutning.		

P903b	FÖRPACKNINGSIKTRUKTION	P903b
Denna instruktion gäller för begagnade celler och batterier med UN 3090, 3091, 3480 och 3481.		
<p>Begagnade litiumceller och litiumbatterier med en bruttovikt på högst 500 g vardera som samlats in som avfall, får transporteras åtskilda eller tillsammans med andra begagnade batterier som inte innehåller litium, utan individuellt skydd under följande förutsättningar:</p> <p>(1) I fat 1H2 eller lådor 4H2, som uppfyller provningskraven för fasta ämnen i förpackningsgrupp II.</p> <p>(2) I fat 1A2 eller lådor 4A2, som är försedda med en säck av polyeten och uppfyller provningskraven för fasta ämnen i förpackningsgrupp II. Säcken av polyeten</p> <ul style="list-style-type: none"> - ska ha en slagseghet på både parallella och vinkelräta ytor om minst 480 g, med avseende på säckens längd, - ska ha en minimitjocklek av 500 µm med specifik elektrisk resistans över 10 Mohm och vattenupptagning under 24 h vid 25 °C under 0,01 %, - ska vara försluten och - får endast användas en gång. <p>(3) I samlingsbehållare av oledande material med bruttovikt under 30 kg, som uppfyller de allmänna bestämmelserna i 4.1.1.1, 4.1.1.2 och 4.1.1.5 – 4.1.1.8.</p>		
<p>Tillägsbestämmelser</p> <p>Det ofyllda utrymmet i förpackningen ska fyllas ut med stötdämpande material. Det stötdämpande materialet behövs inte om förpackningen är fullständigt utrustad med en säck av polyeten och säcken är försluten.</p> <p>Lufttätt förslutna förpackningar ska vara utrustade med en avluftsansordning enligt 4.1.1.8.</p> <p>Avluftsansordningen ska vara konstruerad så att ett av gaser orsakat övertryck inte överstiger 10 kPa.</p>		

P904	FÖRPACKNINGSIKTRUKTION	P904
Denna instruktion gäller för UN 3245.		
<p>Följande förpackningar är tillåtna, om de allmänna bestämmelserna i 4.1.1 och 4.1.3 är uppfyllda:</p> <p>(1) Förpackningar enligt förpackningsinstruktion P001 eller P002, vilka uppfyller provningskraven för förpackningsgrupp III.</p> <p>(2) Förpackningar, som inte behöver uppfylla provningsbestämmelserna för förpackningar i del 6, men som uppfyller följande bestämmelser:</p> <p>(a) Innerförpackning som består av:</p> <ul style="list-style-type: none"> (i) vattentäta kärl som primärkärl, (ii) en vätsketät sekundärförpackning, (iii) absorberande material, placerat mellan primärkärl och sekundärförpackningen. Det absorberande materialet ska vara tillräckligt för att absorbera det totala innehållet i primärkärlen, så att läckage av vätska inte leder till menlig påverkan på det stötdämpande materialet eller ytterförpackningen, (iv) Om flera bräckliga primärkärl placeras i en enkel sekundärförpackning, ska de antingen slås in var för sig eller separeras från varandra så att ömsesidig kontakt är utesluten. <p>(b) En ytterförpackning ska vara tillräcklig motståndskraftig med avseende på sin volym, vikt och avsett användningsområde, och dess minsta utvändiga dimension ska uppgå till minst 100 mm.</p>		
<p>Tillägsbestämmelse</p> <p><u>Torris och flytande kväve</u></p> <p>Vid användning av koldioxid, fast, (torris) som kylmedel ska förpackningen vara konstruerad och tillverkad så att koldioxid kan avgå för att förhindra en tryckökning som skulle kunna rämna förpackningen.</p> <p>Ämnen som försänds i flytande kväve eller torris, ska vara förpackade i primärkärl, vilka har förmåga att uthärda mycket låga temperaturer. Sekundärförpackningen ska likaså ha förmåga att uthärda mycket låga temperaturer och behöver i de flesta fall vara anpassad individuellt till primärkärl.</p>		

P905	FÖRPACKNINGSIKTRUKTION	P905
Denna instruktion gäller för UN 2990 och 3072.		
Alla lämpliga förpackningar är tillåtna, om de allmänna bestämmelserna i 4.1.1 och 4.1.3 är uppfyllda, med undantag av att förpackningen inte behöver uppfylla bestämmelserna i del 6.		
Om livräddningsanordningarna är tillverkade för inbyggnad i styva väderbeständiga yttre skydd (som för räddningsbåtar) eller utgör innehåll i dessa, får de transporteras oförpackade.		
Tilläggsbestämmelser		
1. Alla farliga ämnen och föremål, som ingår som utrustning i anordningarna, ska skyddas mot oavsiktlig rörelse och dessutom ska:		
(a) signalpatroner i klass 1 förpackas i innerförpackningar av plast eller papp,		
(b) ej brandfarliga och ej giftiga gaser ska inneslutas i av behörig myndighet föreskrivna gasflaskor, vilka får vara anslutna med anordningarna,		
(c) batterier (ackumulatörer) (klass 8) och litiumbatterier (klass 9) vara urkopplade eller elektriskt isolerade och säkrade mot spill av vätska, och		
(d) små mängder av annat farligt gods (t.ex. klasserna 3, 4.1 och 5.2) förpackas i kraftiga innerförpackningar.		
2. Förberedelserna för transport och för förpackning ska innefatta åtgärder för att förhindra oavsiktlig uppblåsning av anordningarna.		

P906	FÖRPACKNINGSIKTRUKTION	P906
Denna instruktion gäller för UN 2315, 3151, 3152 och 3432.		
Följande förpackningar är tillåtna, om de allmänna bestämmelserna i 4.1.1 och 4.1.3 är uppfyllda:		
(1) För fasta ämnen och vätskor som innehåller PCB eller polyhalogenerade bifenyler eller terfenyler eller är förorenade med det: förpackningar enligt förpackningsinstruktion P001 respektive P002,		
(2) för transformatorer, kondensatorer och andra utrustningar: täta förpackningar som är i stånd att utöver utrustningen rymma åtminstone 1,25 gånger volymen av den flytande PCB eller polyhalogenerade bifenyler eller terfenyler dessa innehåller. I förpackningarna ska finnas tillräckligt med absorberande material, för att kunna absorbera minst 1,1 gånger volymen av den vätska som finns i alla apparater. I allmänhet ska transformatorer och kondensatorer transporteras i täta förpackningar av metall, som är i stånd att utöver transformatorer och kondensatorer rymma åtminstone 1,25 gånger volymen av den vätska dessa innehåller.		
Oavsett ovan angivna bestämmelser får fasta ämnen och vätskor som inte är förpackade enligt förpackningsinstruktion P001 eller P002, samt oförpackade transformatorer och kondensatorer transporteras i transportmedel, som är utrustade med ett tätt kar av metall med en minimihöjd av 800 mm, vilket innehåller absorberande inert material i tillräcklig mängd för att absorbera åtminstone 1,1 gånger volymen av eventuell fri vätska.		
Tilläggsbestämmelse		
För tätning av transformatorer och kondensatorer ska lämpliga åtgärder vidtas för att förhindra läckage under normala transportförhållanden.		

R001	FÖRPACKNINGSIKTRUKTION	R001	
Följande förpackningar är tillåtna, om de allmänna bestämmelserna i 4.1.1 och 4.1.3 är uppfyllda:			
Förpackningar av tunnplåt	Högsta volym/högsta nettovikt		
	Förpackningsgrupp I	Förpackningsgrupp II	Förpackningsgrupp III
av stål, med fast topp (0A1)	ej tillåten	40 l/50 kg	40 l/50 kg
av stål, med avtagbar topp (0A2) ^{a)}	ej tillåten	40 l/50 kg	40 l/50 kg
^{a)} Ej tillåten för UN 1261 NITROMETAN.			
<i>Anm 1</i> Denna instruktion gäller för fasta och flytande ämnen, under förutsättning att förpacknings typen är på motsvarande sätt provad och märkt.			
<i>Anm 2</i> För ämnen i klass 3, förpackningsgrupp II, får dessa förpackningar användas endast för sådana ämnen som inte har någon sekundärfara och ett ångtryck av högst 110 kPa vid 50 °C samt för mindre giftiga pesticider i klass 3, förpackningsgrupp II.			

4.1.4.2 Instruktioner för användning av IBC-behållare

IBC01 FÖRPACKNINGSSINSTRUKTION IBC01	
Följande IBC-behållare är tillåtna, om de allmänna bestämmelserna i 4.1.1, 4.1.2 och 4.1.3 är uppfyllda: IBC-behållare av metall (31A, 31B och 31N).	
RID/RID-S- och ADR/ADR-S-specifika särbestämmelser för förpackningen	
BB1	För UN 3130 ska kärlets öppningar vara väl förslutna med två anordningar i serie, varav en ska vara fastskruvad eller säkrad på likvärdigt sätt.

IBC02 FÖRPACKNINGSSINSTRUKTION IBC02	
Följande IBC-behållare är tillåtna, om de allmänna bestämmelserna i 4.1.1, 4.1.2 och 4.1.3 är uppfyllda: (1) IBC-behållare av metall (31A, 31B och 31N), (2) IBC-behållare av styv plast (31H1 och 31H2), (3) integrerade IBC-behållare (31HZ1).	
Särbestämmelse för förpackningen	
B5	För UN 1791, 2014, 2984 och 3149 ska IBC-behållare vara försedda med en anordning för ventilation under transporten. Inloppet till ventilationsanordningen ska vid högsta fyllnadsgrad befinna sig i behållarens ångfas under transporten.
B7	UN 1222 och 1865 är inte tillåtna i IBC-behållare med volym över 450 liter på grund av explosionsfaran vid transport i stora mängder.
B8	Detta ämne får inte transporteras i ren form i IBC-behållare, då det är känt att det har ett ångtryck över 110 kPa vid 50 °C eller över 130 kPa vid 55 °C.
B15	För UN 2031 med mer än 55 % salpetersyra, är tillåten användningstid för IBC-behållare av styv plast och integrerade IBC-behållare med styv innerbehållare av plast två år efter tillverkningsdatum.
RID/RID-S- och ADR/ADR-S-specifik särbestämmelse för förpackningen	
BB2	För UN 1203 får oberoende av särbestämmelse 534 (se 3.3.1) IBC-behållare användas endast om det faktiska ångtrycket uppgår till högst 110 kPa vid 50 °C eller högst 130 kPa vid 55 °C.

IBC03 FÖRPACKNINGSSINSTRUKTION IBC03	
Följande IBC-behållare är tillåtna, om de allmänna bestämmelserna i 4.1.1, 4.1.2 och 4.1.3 är uppfyllda: (1) IBC-behållare av metall (31A, 31B och 31N), (2) IBC-behållare av styv plast (31H1 och 31H2), (3) integrerade IBC-behållare (31HZ1, 31HA2, 31HB2, 31HN2, 31HD2 och 31HH2).	
Särbestämmelse för förpackningen	
B8	Detta ämne får inte transporteras i ren form i IBC-behållare, då det är känt att det har ett ångtryck över 110 kPa vid 50 °C eller över 130 kPa vid 55 °C.

IBC04 FÖRPACKNINGSSINSTRUKTION IBC04	
Följande IBC-behållare är tillåtna, om de allmänna bestämmelserna i 4.1.1, 4.1.2 och 4.1.3 är uppfyllda: IBC-behållare av metall (11A, 11B, 11N, 21A, 21B, 21N, 31A, 31B och 31N).	

IBC05 FÖRPACKNINGSSINSTRUKTION IBC05	
Följande IBC-behållare är tillåtna, om de allmänna bestämmelserna i 4.1.1, 4.1.2 och 4.1.3 är uppfyllda: (1) IBC-behållare av metall (11A, 11B, 11N, 21A, 21B, 21N, 31A, 31B och 31N), (2) IBC-behållare av styv plast (11H1, 11H2, 21H1, 21H2, 31H1 och 31H2), (3) integrerade IBC-behållare (11HZ1, 21HZ1 och 31HZ1).	

IBC06	FÖRPACKNINGSIKTRUKTION	IBC06
Följande IBC-behållare är tillåtna, om de allmänna bestämmelserna i 4.1.1, 4.1.2 och 4.1.3 är uppfyllda:		
(1) IBC-behållare av metall (11A, 11B, 11N, 21A, 21B, 21N, 31A, 31B och 31N),		
(2) IBC-behållare av styv plast (11H1, 11H2, 21H1, 21H2, 31H1 och 31H2),		
(3) integrerade IBC-behållare (11HZ1, 11HZ2, 21HZ1, 21HZ2, 31HZ1 och 31HZ2).		
Tilläggbestämmelse		
Integrerade IBC-behållare 11HZ2 och 21HZ2 får inte användas, om det transporterade ämnet kan bli flytande under transporten.		
Särbestämmelser för förpackningen		
B12	För UN 2907 ska IBC-behållarna uppfylla provningskraven för förpackningsgrupp II. IBC-behållare som uppfyller provningskraven för förpackningsgrupp I får inte användas.	

IBC07	FÖRPACKNINGSIKTRUKTION	IBC07
Följande IBC-behållare är tillåtna, om de allmänna bestämmelserna i 4.1.1, 4.1.2 och 4.1.3 är uppfyllda:		
(1) IBC-behållare av metall (11A, 11B, 11N, 21A, 21B, 21N, 31A, 31B och 31N),		
(2) IBC-behållare av styv plast (11H1, 11H2, 21H1, 21H2, 31H1 och 31H2),		
(3) integrerade IBC-behållare (11HZ1, 11HZ2, 21HZ1, 21HZ2, 31HZ1 och 31HZ2),		
(4) IBC-behållare av trä (11C, 11D och 11F).		
Tilläggbestämmelse		
Innerbeklädnad till IBC-behållare av trä ska vara dammtät.		

IBC08	FÖRPACKNINGSIKTRUKTION	IBC08
Följande IBC-behållare är tillåtna, om de allmänna bestämmelserna i 4.1.1, 4.1.2 och 4.1.3 är uppfyllda:		
(1) IBC-behållare av metall (11A, 11B, 11N, 21A, 21B, 21N, 31A, 31B och 31N),		
(2) IBC-behållare av styv plast (11H1, 11H2, 21H1, 21H2, 31H1 och 31H2),		
(3) integrerade IBC-behållare (11HZ1, 11HZ2, 21HZ1, 21HZ2, 31HZ1 och 31HZ2),		
(4) IBC-behållare av papp (11G),		
(5) IBC-behållare av trä (11C, 11D och 11F),		
(6) flexibla IBC-behållare (13H1, 13H2, 13H3, 13H4, 13H5, 13L1, 13L2, 13L3, 13L4, 13M1 och 13M2).		
Särbestämmelser för förpackningen		
B3	Flexibla IBC-behållare ska vara dammtäta och vattenbeständiga, eller försedda med dammtät och vattenbeständig beklädnad.	
B4	Flexibla IBC-behållare, IBC-behållare av papp och IBC-behållare av trä ska vara dammtäta och vattenbeständiga, eller försedda med dammtät och vattenbeständig beklädnad.	
B6	För UN 1363, 1364, 1365, 1386, 1408, 1841, 2211, 2217, 2793 och 3314 behöver IBC-behållare inte uppfylla provningskraven i kapitel 6.5.	
B13	<i>Anm</i> För UN 1748, 2208 och 2880 är enligt IMDG-koden sjötransport i IBC-behållare förbjuden.	

IBC99	FÖRPACKNINGSIKTRUKTION	IBC99
Endast IBC-behållare som har godkänts av behörig myndighet får användas för detta slags gods. Med varje sändning ska en kopia av behörig myndighets godkännande bifogas, eller så ska godsdeklarationen innehålla uppgift om att förpackningen är godkänd av behörig myndighet..		

IBC100	FÖRPACKNINGSSINSTRUKTION	IBC100
Denna instruktion gäller för UN 0082, 0241, 0331 och 0332.		
Följande IBC-behållare är tillåtna, om de allmänna bestämmelserna i 4.1.1, 4.1.2 och 4.1.3 samt de särskilda bestämmelserna i 4.1.5 är uppfyllda:		
(1) IBC-behållare av metall (11A, 11B, 11N, 21A, 21B, 21N, 31A, 31B och 31N), (2) flexibla IBC-behållare (13H2, 13H3, 13H4, 13L2, 13L3, 13L4 och 13M2), (3) IBC-behållare av styv plast (11H1, 11H2, 21H1, 21H2, 31H1 och 31H2), (4) integrerade IBC-behållare (11HZ1, 11HZ2, 21HZ1, 21HZ2, 31HZ1 och 31HZ2).		
Tilläggsbestämmelser		
1. IBC-behållare får användas endast för fritt flytande ämnen. 2. Flexibla IBC-behållare får användas endast för fasta ämnen.		
Särbestämmelser för förpackningen		
B9	För UN 0082 får denna förpackningsinstruktion endast användas då ämnena består av blandningar av ammoniumnitrat eller andra oorganiska nitrater med andra brännbara ämnen, som inte utgör explosiva beståndsdelar. Sådana explosivämnen får inte innehålla nitroglycerin, liknande flytande organiska nitrater eller klorater. IBC-behållare av metall är inte tillåtna.	
B10	För UN 0241 får denna förpackningsinstruktion endast användas för ämnen, som innehåller vatten som väsentlig beståndsdel och höga halter av ammoniumnitrat eller andra oxiderande ämnen, varav några eller alla befinner sig i lösning. De andra beståndsdelarna får innehålla kolväten eller aluminiumpulver, men inga nitroföreningar såsom trinitrotoluen (TNT). IBC-behållare av metall är inte tillåtna.	

IBC520		FÖRPACKNINGSPROCEDUR			IBC520	
Denna instruktion gäller för organiska peroxider och självreaktiva ämnen av typ F.						
Följande IBC-behållare är tillåtna för nedan förtecknade sammansättningar, om de allmänna bestämmelserna i 4.1.1, 4.1.2 och 4.1.3 samt de särskilda bestämmelserna i 4.1.7.2 är uppfyllda.						
För sammansättningar, som inte är förtecknade nedan, får endast IBC-behållare godkända av behörig myndighet användas (se 4.1.7.2.2).						
UN-nr	Organisk peroxid	Slag av IBC	Högsta mängd (liter/kg)	Kontrolltemperatur	Nödtemperatur	
3109	ORGANISK PEROXID, TYP F, FLYTANDE					
	tert-butylhydroperoxid, högst 72 % med vatten	31A	1250			
	tert-butylperoxiacetat, högst 32 % i spädmedel typ A	31A 31HA1	1250 1000			
	tert-butylperoxibensoat, högst 32 % i spädmedel typ A	31A	1250			
	tert-butylperoxi-3,5,5-trimetylhexanoat, högst 37 % i spädmedel typ A	31A 31HA1	1250 1000			
	1,1-di-(tert-butylperoxi)-cyklohexan, högst 37 % i spädmedel typ A	31A	1250			
	kumylhydroperoxid, högst 90 % i spädmedel typ A	31HA1	1250			
	dibensoylperoxid, högst 42 % som stabil dispersion i vatten	31H1	1000			
	di-tert-butylperoxid, högst 52 % i spädmedel typ A	31A 31HA1	1250 1000			
	1,1-di-(tert-butylperoxi)cyklohexan, högst 42 % i spädmedel typ A	31H1	1000			
	dilauroylperoxid, högst 42 %, stabil dispersion i vatten	31HA1	1000			
	isopropylkumylhydroperoxid, högst 72 % i spädmedel typ A	31HA1	1250			
	p-mentylhydroperoxid, högst 72 % i spädmedel typ A	31HA1	1250			
	peroxiättiksyra, stabiliserad, högst 17 %	31H1 31HA1 31A	1500 1500 1500			
3110	ORGANISK PEROXID, TYP F, FAST					
	dikumylperoxid	31A 31H1 31HA1	2000			

IBC520	FÖRPACKNINGSIKSTUKTION (forts.)				IBC520
3119	ORGANISK PEROXID, TYP F, FLYTANDE, TEMPERATURKONTROLLERAD				
	tert-amyperoxipivalat, högst 32 % i spädmedel typ A	31A	1250	+10 °C	+15 °C
	tert-butylperoxi-2-etylhexanoat, högst 32 % i spädmedel typ B	31HA1	1000	+30 °C	+35 °C
		31A	1250	+30 °C	+35 °C
	tert-butylperoxineodekanoat, högst 32 % i spädmedel typ A	31A	1250	0 °C	+10 °C
	tert-butylperoxineodekanoat, högst 42 % som stabil dispersion i vatten	31A	1250	-5 °C	+5 °C
	tert-butylperoxineodekanoat, högst 52 % som stabil dispersion i vatten	31A	1250	-5 °C	+5 °C
	tert-butylperoxipivalat, högst 27 % i spädmedel typ B	31HA1	1000	+10 °C	+15 °C
		31A	1250	+10 °C	+15 °C
	kumylperoxineodekanoat, högst 52 % som stabil dispersion i vatten	31A	1250	-15 °C	-5 °C
	di-(4-tert-butylcyklohexyl)-peroxidikarbonat, högst 42 % som stabil dispersion i vatten	31HA1	1000	+30 °C	+35 °C
	dicetylperoxidikarbonat, högst 42 % som stabil dispersion i vatten	31HA1	1000	+30 °C	+35 °C
	dicyklohexylperoxidikarbonat, högst 42 % som stabil dispersion i vatten	31A	1250	+10 °C	+15 °C
	di-(2-etylhexyl)-peroxidikarbonat, högst 62 % som stabil dispersion i vatten	31A	1250	-20 °C	-10 °C
	dimyrstylperoxidikarbonat, högst 42 % som stabil dispersion i vatten	31HA1	1000	+15 °C	+20 °C
	di-(2-neodekanoylperoxiisopropyl)bensen, högst 42 % som stabil dispersion i vatten	31A	1250	-15 °C	-5 °C
	di-(3,5,5-trimetylhexanoyl)-peroxid, högst 38 % i spädmedel typ A	31HA1	1000	+10 °C	+15 °C
		31A	1250	+10 °C	+15 °C
	di-(3,5,5-trimetylhexanoyl)-peroxid, högst 52 % som stabil dispersion i vatten	31A	1250	+10 °C	+15 °C
	3-hydroxi-1,1-dimetylbutylperoxineodekanoat, högst 52 % som stabil dispersion i vatten	31A	1250	-15 °C	-5 °C
	1,1,3,3-tetrametylbutylperoxineodekanoat, högst 52 % som stabil dispersion i vatten	31A	1250	-5 °C	+5 °C
3102	ORGANISK PEROXID, TYP F, FAST, TEMPERATURKONTROLLERAD				
	Ingen beredning förtecknad				
Tillägsbestämmelser					
<ol style="list-style-type: none"> IBC-behållare ska vara försedda med en anordning för avluftning under transporten. Inloppet till ventilationsanordningen ska vid högsta fyllnadsgrad befinna sig i behållarens ångfas under transporten. För att undvika en explosionsartad sprängning av IBC-behållare av metall eller integrerade IBC-behållare med hel metallvägg ska ventilationsanordningarna för nödläge vara konstruerade så att alla sönderfallsprodukter och ångor leds bort, vilka utvecklas vid självaccelererande sönderfall eller brandpåverkan under en tidsrymd av minst en timme, beräknat enligt den formel som ges i 4.2.1.13.8. Kontroll- och nödtemperaturer som anges i denna förpackningsinstruktion är baserade på en isolerad IBC-behållare. När en organisk peroxid avsänds enligt denna instruktion är det avsändarens ansvar att tillse: <ol style="list-style-type: none"> att tryckavlastningsanordningar, inklusive sådana för nödläge, som är installerade på IBC-behållaren är konstruerade för att ta tillräcklig hänsyn till självaccelererande sönderfall av den organiska peroxiden och omvälvning av brand, och att i tillämpliga fall angivna kontroll- och nödtemperaturer är lämpliga med hänsyn till konstruktionen (t.ex. isoleringen) av den IBC-behållare som ska användas. 					

IBC620	FÖRPACKNINGSSINSTRUKTION	IBC620
Denna instruktion gäller för UN 3291.		
Följande IBC-behållare är tillåtna, om de allmänna bestämmelserna i 4.1.1, 4.1.2 och 4.1.3 är uppfyllda: Styva, täta IBC-behållare som uppfyller provningskraven för förpackningsgrupp II.		
Tillägsbestämmelser		
<ol style="list-style-type: none"> 1. Det ska finnas tillräcklig mängd absorberande material för att absorbera den totala mängd vätskor som finns i IBC-behållaren. 2. IBC-behållaren ska vara i stånd att kvarhålla vätskor. 3. IBC-behållare, som är avsedda för skarpa eller spetsiga föremål, såsom glasskärvor eller nålar, ska vara beständiga mot punktering. 		

4.1.4.3 Instruktioner för användning av storförpackningar

LP01	FÖRPACKNINGSSINSTRUKTION (vätskor)				LP01
Följande storförpackningar är tillåtna, om de allmänna bestämmelserna i 4.1.1 och 4.1.3 är uppfyllda:					
Innerförpackning	Storförpackning som ytterförpackning	Förpackningsgrupp I	Förpackningsgrupp II	Förpackningsgrupp III	
glas 10 liter plast 30 liter metall 40 liter	stål (50A) aluminium (50B) metall annan än stål eller aluminium (50N) styv plast (50H) trä (50C) plywood (50D) träfibermaterial (50F) styv papp (50G)	Ej tillåten	Ej tillåten	Högsta volym: 3 m ³	

LP02	FÖRPACKNINGSSINSTRUKTION (fasta ämnen)				LP02
Följande storförpackningar är tillåtna, om de allmänna bestämmelserna i 4.1.1 och 4.1.3 är uppfyllda:					
Innerförpackning	Storförpackning som ytterförpackning	Förpackningsgrupp I	Förpackningsgrupp II	Förpackningsgrupp III	
glas 10 kg plast ^{b)} 50 kg metall 50 kg papper ^{a),b)} 50 kg papp ^{a),b)} 50 kg	stål (50A) aluminium (50B) metall annan än stål eller aluminium (50N) styv plast (50H) flexibel plast (51H) ^{c)} trä (50C) plywood (50D) träfibermaterial (50F) styv papp (50G)	Ej tillåten	Ej tillåten	Högsta volym: 3 m ³	

a) Dessa innerförpackningar får inte användas om ämnena kan bli flytande under transporten.

b) Dessa innerförpackningar ska vara dammtäta.

c) Får användas endast med flexibla innerförpackningar.

Särbestämmelse för förpackningen

L2	För UN 1950 aerosoler ska storförpackningen motsvara provningskraven för förpackningsgrupp III. Storförpackningar för förbrukade aerosolbehållare, som transporteras enligt särbestämmelse 327, ska dessutom förpackas med något material som håller kvar all fri vätska som kan läcka ut under transporten, t.ex. absorberande material.
----	---

LP99	FÖRPACKNINGSSINSTRUKTION	LP99
Endast storförpackningar som har godkänts av behörig myndighet får användas för detta slags gods. Med varje sändning ska en kopia av behörig myndighets godkännande bifogas, eller så ska godsdeklarationen innehålla uppgift om att förpackningen är godkänd av behörig myndighet.		

LP101 FÖRPACKNINGSSINSTRUKTION LP101		
Följande storförpackningar är tillåtna, om de allmänna bestämmelserna i 4.1.1 och 4.1.3 samt de särskilda bestämmelserna i 4.1.5 är uppfyllda:		
Innerförpackning	Mellanförpackning	Storförpackning som ytterförpackning
Krävs inte	Krävs inte	stål (50A) aluminium (50B) metall annan än stål eller aluminium (50N) styv plast (50H) trä (50C) plywood (50D) träfibermaterial (50F) styv papp (50G)
Särbestämmelser för förpackningen		
L1	<p>Följande gäller för UN 0006, 0009, 0010, 0015, 0016, 0018, 0019, 0034, 0035, 0038, 0039, 0048, 0056, 0137, 0138, 0168, 0169, 0171, 0181, 0182, 0183, 0186, 0221, 0243, 0244, 0245, 0246, 0254, 0280, 0281, 0286, 0287, 0297, 0299, 0300, 0301, 0303, 0321, 0328, 0329, 0344, 0345, 0346, 0347, 0362, 0363, 0370, 0412, 0424, 0425, 0434, 0435, 0436, 0437, 0438, 0451, 0488 och 0502:</p> <p>Stora och robusta föremål med explosivämne, som normalt är avsedda för militär användning och inte innehåller tändsystem eller vars tändsystem är försedda med minst två effektiva säkringsanordningar, får transporteras oförpackat. Om föremålen innehåller drivladdningar eller drivs av sig själva, ska deras tändsystem skyddas mot sådana belastningar som kan initiera tändsystemen under normala transportförhållanden. Om resultatet av genomförda provningar i provserie 4 på ett oförpackat föremål är negativt, kan föremålet transporteras oförpackat. Sådana oförpackade föremål får fästas på vaggor eller placeras i korgar eller andra lämpliga hanteringsanordningar.</p>	

LP102 FÖRPACKNINGSSINSTRUKTION LP102		
Följande storförpackningar är tillåtna, om de allmänna bestämmelserna i 4.1.1 och 4.1.3 samt de särskilda bestämmelserna i 4.1.5 är uppfyllda:		
Innerförpackning	Mellanförpackning	Storförpackning som ytterförpackning
Säckar vattenbeständiga Behållare papp metall plast trä Omslag wellpapp Hylsor papp	Krävs inte	stål (50A) aluminium (50B) metall annan än stål eller aluminium (50N) styv plast (50H) trä (50C) plywood (50D) träfibermaterial (50F) styv papp (50G)

LP621 FÖRPACKNINGSSINSTRUKTION LP621		
Denna instruktion gäller för UN 3291.		
Följande storförpackningar är tillåtna, om de allmänna bestämmelserna i 4.1.1 och 4.1.3 är uppfyllda:		
<p>(1) För sjukvårdsavfall, som är förpackat i innerförpackningar: styva, täta storförpackningar, som motsvarar bestämmelserna i kapitel 6.6 för fasta ämnen och uppfyller provningskraven för förpackningsgrupp II, förutsatt att det finns tillräcklig mängd absorberande material för att absorbera de vätskor som finns i storförpackningen, och storförpackningen är i stånd att kvarhålla vätskor.</p> <p>(2) För kollin som innehåller större mängder vätskor: styva storförpackningar, som motsvarar bestämmelserna i kapitel 6.6 för vätskor och uppfyller provningskraven för förpackningsgrupp II.</p>		
Tilläggsbestämmelse		
Storförpackningar, som är avsedda för skarpa eller spetsiga föremål, såsom glasskärvor eller nålar, ska vara punkteringsbeständiga och i stånd att kvarhålla vätskor under provningsbetingelserna i kapitel 6.6.		

LP902	FÖRPACKNINGSSINSTRUKTION	LP902
Denna instruktion gäller för UN 3268.		
Följande storförpackningar är tillåtna, om de allmänna bestämmelserna i 4.1.1 och 4.1.3 är uppfyllda: Storförpackningar, som uppfyller provningskraven för förpackningsgrupp III. Förpackningen ska vara konstruerad och tillverkad så att förskjutning av föremålen och oavsiktlig aktivering förhindras under normala transportförhållanden. Föremålen får även transporteras oförpackade från tillverkningsstället till monteringsfabriken i särskilt utrustade hanteringsanordningar, fordon eller containrar.		
Tillägsbestämmelse		
Tryckkärl ska uppfylla behörig myndighets bestämmelser för de ämnen som tryckkärlet innehåller.		

4.1.4.4 (Borttagen.)

4.1.5 Särskilda förpackningsbestämmelser för gods i klass 1

4.1.5.1 De allmänna bestämmelserna i 4.1.1 ska vara uppfyllda.

4.1.5.2 Alla förpackningar för klass 1 ska vara konstruerade och utförda så att:

- (a) de explosiva ämnena och föremålen innehållande explosivämne skyddas, läckage av dem förhindras och ingen ökad risk för oönskad antändning uppstår under normala transportförhållanden, inklusive förutsägbara ändringar i temperatur, fuktighet eller tryck,
- (b) det kompletta kollit kan hanteras säkert under normala transportförhållanden,
- (c) kollina klarar belastning genom stapling, som kan förutses under normala transportförhållanden, utan att farorna som följer med de explosiva ämnena och föremålen innehållande explosivämne ökar, förpackningarnas förmåga att innehålla gods inte påverkas eller kollina deformeras så att deras hållfasthet minskar eller att det leder till instabilitet i staplar med sådana kollin.

4.1.5.3 Alla explosiva ämnen och föremål innehållande explosivämne ska klassificeras i transportfärdigt tillstånd enligt de i 2.2.1 beskrivna metoderna.

4.1.5.4 Gods i klass 1 ska förpackas i överensstämmelse med motsvarande förpackningsinstruktion som anges i kapitel 3.2, tabell A, kolumn 8 och är beskriven i 4.1.4.

4.1.5.5 Förpackningar, inklusive IBC-behållare och storförpackningar, ska uppfylla bestämmelserna i kapitel 6.1, 6.5 respektive 6.6 och provningsbestämmelserna i 6.1.5, 6.5.6 respektive 6.6.5 för förpackningsgrupp II, under beaktande av 4.1.1.13, 6.1.2.4 samt 6.5.1.4.4. Andra förpackningar än förpackningar av metall får användas, om de uppfyller provningskriterierna för förpackningsgrupp I. För att förhindra alltför stor inneslutningseffekt får förpackningar av metall, vilka uppfyller provningskriterierna för förpackningsgrupp I, inte användas.

4.1.5.6 Förslutningsanordning till förpackningar för flytande explosivämnen ska ge dubbelt skydd mot läckage.

4.1.5.7 Förslutningsanordning till fat av metall ska ha lämplig packning. Om förslutningsanordningen har gängor ska inträngning av explosivämnen i gängorna förhindras.

4.1.5.8 Vattenlösliga explosiva ämnen ska förpackas i vattenbeständiga förpackningar. Förpackningar till fuktade eller okänsliggjorda ämnen ska vara förslutna så att koncentrationsförändringar under transport förhindras.

4.1.5.9 Om förpackningen innehåller ett dubbelväggigt omslag fyllt med vatten som kan frysa under transport, ska en tillräcklig mängd frostskyddsmedel tillsättas till vattnet för att förhindra frysning. Frostskyddsmedel som kan medföra brandfara på grund av dess inneboende brandfarlighet får inte användas.

- 4.1.5.10 Spik, häftklammer och annan förslutningsanordning av metall utan skyddsöverdrag får inte tränga genom ytterförpackningen, såvida inte de explosiva varorna skyddas effektivt av innerförpackningen mot kontakt med metallen.
- 4.1.5.11 Innerförpackningar, distansmaterial och stötdämpande material liksom placeringen av explosiva ämnen eller föremål innehållande explosivämne i kollin ska utföras så att de explosiva ämnena och föremålen inte kan spridas i ytterförpackningen under normala transportförhållanden. Metalldelar på föremål med explosivämne får inte komma i kontakt med metallförpackningarna. Föremål innehållande explosivämnen, som inte är inneslutna i ett yttre omslag, ska separeras från varandra för att förhindra friktion och stötar. Stötdämpande material, brickor, skiljeväggar i ytter- eller innerförpackningen, formpressade detaljer eller behållare får användas för detta ändamål.
- 4.1.5.12 Förpackningar ska vara tillverkade av material som är kompatibla med de explosiva ämnen eller föremål som finns i kollit och ogenomsläppliga gentemot dem, på ett sådant sätt att varken växelverkan mellan de explosiva ämnena och föremålen innehållande explosivämne och materialen i förpackningen eller läckage ur förpackningen orsakar att de explosiva ämnena eller föremålen innehållande explosivämne inverkar på transportsäkerheten eller att riskgrupp eller samhanteringsgrupp förändras.
- 4.1.5.13 Inträngning av explosivämnen i mellanrummen i fogarna på falsade förpackningar av metall ska förhindras.
- 4.1.5.14 För plastförpackningar får det inte finnas risk för uppkomst eller ansamling av sådana mängder statisk elektricitet, att en urladdning kan förorsaka initiering, antändning eller funktion av de förpackade explosiva ämnena eller föremålen innehållande explosivämne.
- 4.1.5.15 Stora och robusta föremål innehållande explosivämne, som normalt är avsedda för militär användning och utan eget tändsystem eller vars tändsystem har minst två effektiva säkringsanordningar får transporteras oförpackade. Om dessa föremål innehåller drivladdningar eller är självdrivande ska deras tändsystem skyddas mot störningar som kan uppträda under normala transportförhållanden. Är resultat vid provning av ett oförpackat föremål enligt provserie 4 i testhandboken negativt, kan föremålet transporteras oförpackat. Sådana oförpackade föremål får fästas i vaggor eller placeras i en korg eller annan lämplig hanterings-, lagrings- eller utskjutningsanordning, så att de inte kan lossna under normala transportförhållanden. När sådana stora explosiva föremål, inom ramen för kontroll av deras funktionssäkerhet och lämplighet, provats med metoder som uppfyller kraven i ADR/ADR-S, och föremålen klarat dessa provningar, kan behörig myndighet godkänna att sådana föremål transporteras enligt ADR/ADR-S.
- 4.1.5.16 Explosiva ämnen får inte förpackas i inner- eller ytterförpackningar, där skillnader i inre eller yttre tryck, beroende på termiska eller andra effekter, skulle kunna få till följd att en explosion eller att förpackningen bryts sönder.
- 4.1.5.17 Om lösa explosivämnen eller explosivämnen i ett föremål som saknar eller endast delvis är försett med hölje kan komma i kontakt med insidan av metallförpackningar (1A2, 1B2, 4A, 4B och behållare av metall), ska metallförpackningen förses med innerbeklädnad eller invändig beläggning (se 4.1.1.2).
- 4.1.5.18 Förpackningsinstruktion P101 får användas för alla explosiva ämnen och föremål innehållande explosivämne, såvida förpackningen är godkänd av behörig myndighet, oberoende av om förpackningen motsvarar den i kapitel 3.2, tabell A, kolumn 8 tillordnade förpackningsinstruktionen eller inte.

4.1.6 Särskilda förpackningsbestämmelser för gods i klass 2 och för gods i andra klasser som tillordnats förpackningsinstruktion P200

- 4.1.6.1 Detta avsnitt innehåller allmänna bestämmelser för användning av tryckkärl och öppna kryokärl för transport av ämnen i klass 2 och gods i andra klasser som är tillordnade förpackningsinstruktion P200 (t.ex. UN 1051 cyanväte, stabiliserat). Tryckkärl ska vara tillverkade och förslutna så att innehållet inte kan läcka ut under normala transportförhållanden, inklusive vibrationer, temperaturväxlingar och ändringar i fuktighet eller tryck (t.ex. på grund av höjdskillnader).
- 4.1.6.2 Delar av tryckkärl eller öppna kryokärl som kommer i direkt kontakt med farligt gods får inte påverkas eller försvagas av sådant farligt gods eller orsaka en farlig reaktion (t.ex. en katalytisk reaktion eller en reaktion med det farliga godset) (se även förteckning över standarder i slutet av detta avsnitt).
- 4.1.6.3 Tryckkärl och deras förslutningar samt öppna kryokärl, som ska innehålla gas eller gasblandning, ska väljas enligt bestämmelserna i 6.2.1.2 och bestämmelserna i tillämpliga förpackningsinstruktioner i 4.1.4.1. Detta stycke gäller även tryckkärl som ingår i MEG-containerar och batterifordon.
- 4.1.6.4 Byte av användning av återfyllningsbara tryckkärl ska innefatta tömnings-, rengörings- och avgasningsåtgärder i den utsträckning som är nödvändig för säker drift (se även förteckning över standarder i slutet av detta avsnitt). Dessutom får ett tryckkärl, som tidigare innehållit ett frätande ämne i klass 8 eller ett ämne i någon annan klass med sekundärfara frätande, inte användas för transport av ett ämne i klass 2, såvida inte den angivna kontrollen i 6.2.1.6 respektive 6.2.3.5 har utförts.
- 4.1.6.5 Före fyllning ska förpackaren genomföra en kontroll av tryckkärl eller det öppna kryokärl och försäkra sig om att kärlet är godkänt för ämnet som ska transporteras och att bestämmelserna är uppfyllda. Avstängningsventiler ska stängas efter fyllning och förbli stängda under transporten. Avsändaren ska verifiera att förslutningar och utrustning inte läcker.
- Anm* Avstängningsventiler som monterats på individuella gasflaskor i gasflaskpaket får vara öppna under transport, såvida inte ämnet som transporteras omfattas av särbestämmelsen för förpackning ”k” eller ”q” i förpackningsinstruktion P200.
- 4.1.6.6 Tryckkärl och öppna kryokärl ska fyllas under de arbetstryck, fyllningsförhållanden och bestämmelser som anges i den förpackningsinstruktion som gäller för ämnet som fylls. Reaktiva gaser och gasblandningar ska fyllas till ett tryck som innebär att tryckkärls arbetstryck inte överskrids om gasen genomgår fullständigt sönderfall. Gasflaskpaket får inte fyllas med ett tryck som överstiger det lägsta arbetstrycket för någon gasflaska i paketet.
- 4.1.6.7 Tryckkärl och deras förslutningar ska uppfylla bestämmelserna för konstruktion, tillverkning, kontroll och provning angivna i kapitel 6.2. Om ytterförpackningar är föreskrivna, ska tryckkärlen och de öppna kryokärlen förpackas säkert och stadigt i dem. Om inget annat föreskrivs i de enskilda förpackningsinstruktionerna, får en eller flera innerförpackningar placeras i en ytterförpackning.
- 4.1.6.8 Ventilerna ska konstrueras och tillverkas så att de i sig har förmåga att motstå skador utan att innehållet läcker ut, eller så ska de vara skyddade genom en eller flera av följande metoder mot skador som kan förorsaka att tryckkärls innehåll oavsiktligt läcker ut (se även förteckning över standarder i slutet av detta avsnitt):
- (a) ventilerna är placerade inuti tryckkärls hals och skyddas av en påskruvad plugg eller en skyddskåpa,

- (b) ventilerna är skyddade med skyddskåpor. Skyddskåporna ska vara försedda med avluftningshål med tillräckligt tvärsnitt, så att gaserna kan försvinna om ventilerna blir otäta,
 - (c) ventilerna är skyddade av en krage eller andra skyddsåtgärder,
 - (d) tryckkärnen transporteras i skyddsramar (t.ex. gasflaskor i paket), eller
 - (e) tryckkärnen transporteras i skyddslådor. För UN-tryckkärl ska den transportfärdiga förpackningen vara i stånd att klara den i 6.1.5.3 angivna fallprovningskraven för förpackningsgrupp I.
- 4.1.6.9 Ej återfyllningsbara tryckkärl:
- (a) ska transporteras i en ytterförpackning, såsom en låda, korg eller brickor med sträck- eller krympfilm,
 - (b) ska om de fyllts med brandfarlig eller giftig gas ha en volym på högst 1,25 liter,
 - (c) får inte användas för giftiga gaser med LC_{50} -värde 200 ml/m^3 och lägre,
 - (d) får inte repareras efter att ha tagits i bruk.
- 4.1.6.10 Återfyllningsbara tryckkärl ska genomgå återkommande kontroll i enlighet med bestämmelserna i 6.2.1.6 respektive 6.2.3.5 och tillämplig förpackningsinstruktion P200 respektive P203. Tryckkärl får inte fyllas om tidpunkten för nästa återkommande kontroll har passerat, men de får efter det att det fastställda intervallet löpt ut transporteras för att föras till kontroll eller bortskaffande, inklusive alla mellanliggande transporter.
- 4.1.6.11 Reparationer ska utföras i överensstämmelse med bestämmelserna för tillverkning och provning i tillämpliga konstruktions- och tillverkningsstandarder och är tillåtna endast om detta anges i motsvarande standarder för återkommande kontroll, som förtecknats i kapitel 6.2. Tryckkärl, med undantag av yttre manteln på slutna kryokärl, får inte genomgå reparation av nedanstående brister:
- (a) sprickor eller andra fel i svetsfogar,
 - (b) sprickor i kärnväggen,
 - (c) otätheter eller materialfel i väggen, överdelen eller botten av kärnen.
- 4.1.6.12 Tryckkärl får inte överlämnas för fyllning:
- (a) om de är så kraftigt skadade att tryckkärllets eller dess driftutrustnings fullgoda skick kan påverkas,
 - (b) om inte tryckkärllet och dess driftutrustning har kontrollerats och konstaterats fungera väl,
 - (c) om föreskriven märkning för godkännande, återkommande kontroll och fyllning inte är läslig.
- 4.1.6.13 Fyllda tryckkärl får inte överlämnas för transport:
- (a) om de är otäta,
 - (b) om de är så kraftigt skadade att tryckkärllets eller dess driftutrustnings fullgoda skick kan påverkas,
 - (c) om inte tryckkärllet och dess driftutrustning har kontrollerats och konstaterats fungera väl,
 - (d) om föreskriven märkning för godkännande, återkommande kontroll och fyllning inte är läslig.

- 4.1.6.14 För UN-tryckkärl ska nedan angivna ISO-standarder tillämpas. För andra tryckkärl anses bestämmelserna i 4.1.6 som uppfyllda om relevanta nedanstående standarder tillämpas:

Tillämpligt på delavsnitt	Referens	Titel på dokumentet
4.1.6.2	ISO 11114-1:1997	Gasflaskor – Kompatibilitet mellan material i gasflaska respektive ventil med gasinnehåll – Del 1: Metalliska material
	ISO 11114-2:2000	Gasflaskor – Kompatibilitet mellan material i gasflaska respektive i ventil med gasinnehåll – Del 2: Icke-metalliska material
4.1.6.4	ISO 11621:2005	Gasflaskor – Procedurer för byte av gaslag
4.1.6.8 Ventiler med inbyggt skydd	Bilaga B till EN ISO 10297:2006	Gasflaskor – Gasflaskventiler – Specifikationer och typprovning
	EN 13152:2001 +A1:2003	Specifikation och provning av ventiler för gasolflaskor – Självstängande
	EN 13153:2001 +A1:2003	Specifikation och provning av ventiler för gasolflaskor – Manuellt styrda
4.1.6.8 (b) och (c)	ISO 11117:1998	Gas cylinders – Valve protection caps and valve guards for industrial and medical gas cylinders – Design, construction and tests
	EN 962:1996 +A2:2000	Gasflaskor – Ventilskyddskåpor och ventilkåpor för industriella och medicinska gasflaskor – Beräkning, konstruktion och provning

4.1.7 Särskilda förpackningsbestämmelser för organiska peroxider i klass 5.2 och självreaktiva ämnen i klass 4.1

- 4.1.7.0.1 För organiska peroxider ska alla kärl vara ”effektivt förslutna”. Om ett avsevärt invändigt tryck kan uppstå i ett kולי på grund av gasutveckling, får en luftningsanordning anbringas, förutsatt att den utströmmande gasen inte innebär någon fara, i annat fall ska fyllningsförhållandet begränsas. Luftningsanordningar ska vara konstruerade så att inget flytande ämne kan komma ut då kולי är i upprätt läge och att inträngning av föroreningar förhindras. Eventuell ytterförpackning ska vara konstruerad så att den inte inverkar på luftningsanordningens funktion.

4.1.7.1 Användning av förpackningar

- 4.1.7.1.1 Förpackningar för organiska peroxider och självreaktiva ämnen ska uppfylla bestämmelserna i kapitel 6.1 eller 6.6 för förpackningsgrupp II. För att förhindra alltför stor inneslutningseffekt får förpackningar av metall, vilka uppfyller provningskriterierna för förpackningsgrupp I, inte användas.
- 4.1.7.1.2 Förpackningsmetoderna för organiska peroxider och självreaktiva ämnen är angivna i förpackningsinstruktion P520 och betecknas OP1 till OP8. De för varje förpackningsmetod angivna mängderna representerar de högsta tillåtna mängderna per kולי.
- 4.1.7.1.3 För alla redan klassificerade organiska peroxider och självreaktiva ämnen är tillämpliga förpackningsmetoder förtecknade i tabellerna i 2.2.41.4 och 2.2.52.4.
- 4.1.7.1.4 För nya organiska peroxider, nya självreaktiva ämnen eller nya beredningar av redan klassificerade organiska peroxider eller av redan klassificerade självreaktiva ämnen ska lämplig förpackningsmetod bestämmas enligt följande:

- (a) ORGANISK PEROXID TYP B eller SJÄLVREAKTIVT ÄMNE TYP B: Förpackningsmetod OP5 ska tillämpas om den organiska peroxiden (eller det självreaktiva ämnet) uppfyller kriterierna i testhandboken stycke 20.4.3 (b) (respektive 20.4.2 (b)) i en godkänd förpackning enligt förpackningsmetoden i fråga. Kan den organiska peroxiden (eller det självreaktiva ämnet) endast uppfylla dessa kriterier i en mindre förpackning än den som tillåts i förpackningsmetod OP5 (dvs. i en av de i OP1-OP4 förtecknade förpackningarna) ska motsvarande förpackningsmetod med det lägre OP-numret tillämpas.
- (b) ORGANISK PEROXID TYP C eller SJÄLVREAKTIVT ÄMNE TYP C: Förpackningsmetod OP6 ska tillämpas om den organiska peroxiden (eller det självreaktiva ämnet) uppfyller kriterierna i testhandboken stycke 20.4.3 (c) (respektive 20.4.2 (c)) i en godkänd förpackning enligt förpackningsmetoden i fråga. Kan den organiska peroxiden (eller det självreaktiva ämnet) endast uppfylla dessa kriterier i en mindre förpackning än den som tillåts i förpackningsmetod OP6 ska motsvarande förpackningsmetod med det lägre OP-numret tillämpas.
- (c) ORGANISK PEROXID TYP D eller SJÄLVREAKTIVT ÄMNE TYP D: För denna typ av organisk peroxid eller självreaktivt ämne ska förpackningsmetod OP7 tillämpas.
- (d) ORGANISK PEROXID TYP E eller SJÄLVREAKTIVT ÄMNE TYP E: För denna typ av organisk peroxid eller självreaktivt ämne ska förpackningsmetod OP8 tillämpas.
- (e) ORGANISK PEROXID TYP F eller SJÄLVREAKTIVT ÄMNE TYP F: För denna typ av organisk peroxid eller självreaktivt ämne ska förpackningsmetod OP8 tillämpas.

4.1.7.2 Användning av IBC-behållare

4.1.7.2.1 Alla redan klassificerade organiska peroxider, som är angivna i förpackningsinstruktion IBC 520, får transporteras i IBC-behållare enligt denna förpackningsinstruktion.

4.1.7.2.2 Andra organiska peroxider och självreaktiva ämnen av typ F får transporteras i IBC-behållare under villkor fastställda av behörig myndighet i ursprungslandet, om den behöriga myndigheten på grundval av provningar verifierar att en sådan transport kan genomföras på ett säkert sätt. Provningarna ska visa följande:

- (a) bekräftelse av att den organiska peroxiden (eller det självreaktiva ämnet) motsvarar principerna för klassificering i testhandboken stycke 20.4.3 (f) (respektive 20.4.2 (f)), med alternativet box F i figur 20.1 (b) i handboken,
- (b) bekräftelse av kompatibiliteten med alla material som normalt kan komma i kontakt med ämnet under transporten,
- (c) i tillämpliga fall bestämning av kontroll- och nödtemperaturer för transport av produkten i avsedd IBC-behållare, härledda från SADT,
- (d) om så krävs dimensionering av tryckavlastningsanordningar och avlastningsanordningar för nödläge, och
- (e) fastställande av eventuellt erforderliga särbestämmelser, som är nödvändiga för säker transport av ämnet.

Är ursprungslandet inte fördragspart till ADR, så ska dessa villkor godkännas av behörig myndighet i det första ADR-land som berörs av transporten.

4.1.7.2.3 Självaccelererande sönderfall och brandpåverkan ska beaktas som nödlägen. För att undvika explosionsartad sprängning av IBC-behållare av metall eller integrerade IBC-behållare med metallhölje ska anordningar för tryckavlastning i nödläge vara konstruerade så att alla sönderfallsprodukter och ångor leds bort, vilka utvecklas vid självaccelererande sönderfall eller brandpåverkan under en tid av minst en timme, beräknade enligt den i 4.2.1.13.8 angivna formeln.

4.1.8 Särskilda förpackningsbestämmelser för smittförande ämnen i klass 6.2

- 4.1.8.1 Avsändaren av smittförande ämnen ska säkerställa, att kollina är förberedda så att de når sin bestämmelseort i gott skick och inte utgör någon fara för personer eller djur under transporten.
- 4.1.8.2 Definitionerna i 1.2.1 och de allmänna förpackningsbestämmelserna i 4.1.1.1 - 4.1.1.16, med undantag av 4.1.1.3, 4.1.1.9 - 4.1.1.12 och 4.1.1.15, gäller för kollin med smittförande ämnen. Flytande ämnen får endast fyllas i förpackningar, som är tillräckligt hållfasta mot sådant invändigt tryck som kan utvecklas under normala transportförhållanden.
- 4.1.8.3 En detaljerad innehållsförteckning ska finnas mellan sekundärförpackningen och ytterförpackningen. Om de smittförande ämnen som ska transporteras inte är kända, men det finns misstanke om att de motsvarar kriterierna för att ingå i kategori A, ska texten ”Misstanke om smittförande ämne i kategori A” anges inom parentes efter den officiella transportbenämningen i dokumentet i ytterförpackningen.
- 4.1.8.4 Innan en tömd förpackning skickas tillbaka till avsändaren eller skickas till en annan mottagare ska den desinficeras eller steriliseras för att utesluta alla risker. Etiketters och märkningar som visar att förpackningen har innehållit smittförande ämnen ska tas bort eller göras oläslig.
- 4.1.8.5 Så länge likvärdiga prestanda bibehålls får följande varianter av primärkärl placeras i en sekundärförpackning, utan ytterligare provning av det kompletta kollit:
- (a) Primärkärl av motsvarande eller mindre storlek än de provade primärkärlen, får användas under förutsättning att:
 - (i) primärkärlen är av liknande utförande som det provade primärkärlet (exempelvis formen: runda, rektangulära),
 - (ii) materialet i primärkärlen (t.ex. glas, plast, metall) uppvisar samma eller högre hållfasthet mot stötar och staplingskrafter jämfört med det provade primärkärlet,
 - (iii) primärkärlen har likadana eller mindre öppningar och förslutningen är utformad på liknande sätt (t.ex. skruvlock, propp),
 - (iv) ytterligare stötdämpande material används i tillräcklig mängd för att fylla ut hålrum och förhindra nämnvärd förskjutning av primärkärlen,
 - (v) primärkärlen är orienterade på samma sätt i sekundärförpackningen som i det provade kollit.
 - (b) Ett mindre antal provade primärkärl eller andra typer av primärkärl enligt (a) får användas under förutsättning att tillräckligt med stötdämpande material tillsätts för att fylla ut hålrum och förhindra nämnvärd förskjutning hos primärkärlen.
- 4.1.8.6 Delavsnitten 4.1.8.1–4.1.8.5 gäller endast för smittförande ämnen i kategori A (UN 2814 och 2900). De gäller inte för UN 3373 BIOLOGISKT ÄMNE, KATEGORI B (se 4.1.4.1, förpackningsinstruktion P650), eller för UN 3291 SMITTFÖRANDE

AVFALL, OSPECIFICERAT, N.O.S. eller (BIO)MEDICINSKT AVFALL, N.O.S. eller FÖRESKRIFTSENLIGT MEDICINSKT AVFALL, N.O.S.

- 4.1.8.7 För transport av animalt material får förpackningar eller IBC-behållare som inte är uttryckligen tillåtna i tillämpliga förpackningsinstruktioner inte användas för transport av ett ämne eller föremål, såvida inte behörig myndighet i ursprungslandet²⁾ särskilt har godkänt det och att följande förutsättningar är uppfyllda:
- Den alternativa förpackningen överensstämmer med de allmänna bestämmelserna i denna del.
 - Den alternativa förpackningen uppfyller bestämmelserna i del 6, om förpackningsinstruktionen i kapitel 3.2, tabell A, kolumn 8 anger det.
 - Behörig myndighet i ursprungslandet avgör om den alternativa förpackningen ger minst samma säkerhetsnivå som om ämnet hade förpackats enligt en metod, som finns angiven i den särskilda förpackningsinstruktionen i kapitel 3.2, tabell A, kolumn 8.
 - Med varje sändning ska en kopia av behörig myndighets godkännande bifogas, eller så ska godsdeklarationen innehålla uppgift om att förpackningen är godkänd av behörig myndighet.

4.1.9 Särskilda förpackningsbestämmelser för klass 7

4.1.9.1 Allmänt

- 4.1.9.1.1 Radioaktiva ämnen, förpackningar och kollin ska uppfylla bestämmelserna i kapitel 6.4. Mängden av radioaktiva ämnen i ett kolli får inte överstiga de angivna begränsningarna i 2.2.7.2.2, 2.2.7.2.4.1, 2.2.7.2.4.4, 2.2.7.2.4.5, 2.2.7.2.4.6, särbestämmelse 336 i kapitel 3.3 och 4.1.9.3.

De typer av kollin för radioaktiva ämnen som omfattas av ADR/ADR-S är följande:

- undantaget kolli (se 1.7.1.5),
- industrikolli av typ 1 (typ IP-1),
- industrikolli av typ 2 (typ IP-2),
- industrikolli av typ 3 (typ IP-3),
- kolli av typ A,
- kolli av typ B(U),
- kolli av typ B(M),
- kolli av typ C.

Kollin som innehåller fissila ämnen eller uranhexafluorid omfattas av ytterligare bestämmelser.

- 4.1.9.1.2 Löst vidhäftande kontamination på utsidan av ett kolli ska vara så låg som det är praktiskt möjligt och får under rutinmässiga transportförhållanden inte överstiga följande gränsvärden:
- 4 Bq/cm² för beta- och gammastrålare samt för alfastrålare med låg radiotoxicitet,
 - 0,4 Bq/cm² för alla andra alfastrålare.
- Dessa gränsvärden är tillämpbara, som medelvärde över varje area av 300 cm² av varje del av ytan.

²⁾ Är ursprungslandet inte medlemsstat i COTIF, avses behörig myndighet i det första land som är medlemstat i COTIF som berörs av sändningen.

- 4.1.9.1.3 Ett kolli, med undantag av undantaget kolli, får inte innehålla några andra föremål än sådana som är nödvändiga för användningen av det radioaktiva ämnet. Växelverkan mellan dessa föremål och kollit i fråga får under de för kollikonstruktionen tillämpliga transportförhållandena inte reducera kollits säkerhet.
- 4.1.9.1.4 Såvida inget annat föreskrivs i 7.5.11, särbestämmelse CV33, får nivån från löst vidhäftande kontamination på utsidan och insidan av overpack, containrar, tankar, IBC-behållare och fordon inte överstiga de i 4.1.9.1.2 angivna gränsvärdena.
- 4.1.9.1.5 Radioaktiva ämnen med sekundärfara ska transporteras i förpackningar, IBC-behållare eller tankar, som fullständigt uppfyller bestämmelserna i tillämpligt kapitel i del 6 samt de för denna sekundärfara tillämpliga bestämmelserna i kapitel 4.1, 4.2 eller 4.3.
- 4.1.9.1.6 Före den första transporten av ett kolli ska följande bestämmelser uppfyllas:
- (a) Om inneslutningssystemets kalkyltryck överstiger 35 kPa (övertryck), ska det kontrolleras att inneslutningssystemet för varje kolli överensstämmer med de godkända konstruktionskraven beträffande systemets förmåga att bibehålla sin täthet under detta tryck.
 - (b) För varje kolli av typ B(U), typ B(M) och typ C samt för varje kolli som innehåller fissilt ämne ska det kontrolleras att dess strålskärm och inneslutningssystem och, om så krävs, dess värmeledningsförmåga och begränsande system ligger inom de gränser som är tillämpliga eller specificerade för den godkända konstruktionen.
 - (c) För kollin innehållande fissilt ämne, där neutronabsorbatorer uttryckligen är medtagna som beståndsdelar i kollit för att uppfylla bestämmelserna i 6.4.11.1, ska kontroll utföras för att konstatera närvaron och fördelningen av dessa neutronabsorbatorer.
- 4.1.9.1.7 Före varje transport av ett kolli ska följande bestämmelser uppfyllas:
- (a) För varje kolli ska det kontrolleras att alla krav i tillämpliga bestämmelser i ADR/ADR-S är uppfyllda.
 - (b) Det ska kontrolleras att lyftdon som inte uppfyller bestämmelserna i 6.4.2.2 har monterats bort eller på annat sätt gjorts obrukbara för att lyfta kollit enligt 6.4.2.3.
 - (c) För varje kollidär ett godkännande av behörig myndighet krävs, ska det kontrolleras så att alla angivna krav i godkännandecertifikaten är uppfyllda.
 - (d) Varje kolli av typ B(U), typ B(M) och typ C ska förvaras intill dess jämviktstillstånd har uppnåtts i tillräcklig omfattning för att verifiera överensstämmelse med temperatur- och tryckbestämmelserna, såvida inte undantag från dessa krav har fått unilateralt godkännande.
 - (e) Varje kolli av typ B(U), typ B(M) och typ C ska kontrolleras genom besiktning eller lämplig provning så att alla förslutningar, ventiler eller andra öppningar i inneslutningssystemet, genom vilka det radioaktiva innehållet skulle kunna komma ut, är ordentligt förslutna och i förekommande fall förseglade på det sätt som gjordes för att visa överensstämmelse med bestämmelserna i 6.4.8.8 och 6.4.10.3.
 - (f) Varje radioaktivt ämne av speciell beskaffenhet ska kontrolleras så att alla krav som angetts i godkännandecertifikatet och tillämpliga bestämmelser i ADR/ADR-S är uppfyllda.
 - (g) För kollin som innehåller fissila ämnen ska den angivna mätningen i 6.4.11.4 (b) och de angivna provningarna för kontroll av förslutningen av varje kolli i 6.4.11.7 genomföras i tillämpliga fall.
 - (h) Alla radioaktiva ämnen med liten spridbarhet ska kontrolleras så att alla bestämmelser som angetts i godkännandecertifikatet och tillämpliga bestämmelser i ADR/ADR-S är uppfyllda.

- 4.1.9.1.8 Avsändaren ska också inneha en kopia av instruktioner för korrekt förslutning av kollit och andra förberedelser före transport innan någon transport enligt villkoren i dessa certifikat sker.
- 4.1.9.1.9 Utom för sändningar som komplett last får transportindex för varje enskilt kolli eller overpack inte överstiga 10 och kriticitetssäkerhetsindex för varje enskilt kolli eller overpack inte överstiga 50.
- 4.1.9.1.10 Utom för kollin och overpack transporterade som komplett last enligt 7.5.11, särbestämmelse CV33 (3.5) (a), får den högsta strålningsnivån i någon punkt på ytan av ett kolli eller overpack inte överstiga 2 mSv/h.
- 4.1.9.1.11 Den högsta strålningsnivån får inte i någon punkt på ytan av ett som komplett last transporterat kolli, eller ett som komplett last transporterat overpack, överstiga 10 mSv/h.
- 4.1.9.2 Bestämmelser och kontrollåtgärder för transport av radioaktiva ämnen med låg specifik aktivitet (LSA-material) och ytkontaminerade föremål (SCO)**
- 4.1.9.2.1 Mängden av LSA-material eller SCO i ett kolli av typ IP-1, typ IP-2, typ IP-3 eller föremål eller samling av föremål, vilket som är tillämpligt, ska begränsas så att den externa strålningsnivån på ett avstånd av 3 m från det oskärmade materialet, föremålet eller samlingen av föremål inte överstiger 10 mSv/h.
- 4.1.9.2.2 För LSA-material och SCO, som utgör eller innehåller fissila ämnen, ska tillämpliga bestämmelser i 6.4.11.1 och i 7.5.11, särbestämmelse CV33 (4.1) och (4.2) uppfyllas.
- 4.1.9.2.3 LSA-material och SCO i grupperna LSA-I och SCO-I får transporteras oförpackade under följande villkor:
- (a) alla oförpackade ämnen, utom malm som uteslutande innehåller naturligt förekommande radionuklider, ska transporteras så att under rutinmässiga transportförhållanden inget av innehållet frigörs från fordonet och ingen strålskärmning går förlorad,
 - (b) varje fordon ska gå som komplett last, såvida det inte transporterar endast SCO-I, på vilka kontaminationen på åtkomliga och icke åtkomliga ytor inte överstiger 10 gånger det tillämpliga värdet enligt definitionen av kontamination i 2.2.7.1.2, och
 - (c) om det kan antas för SCO-I att det finns löst vidhäftande kontamination på icke åtkomliga ytor överstigande de fastställda värdena i 2.2.7.2.3.2 (a) (i), så ska åtgärder vidtas som säkerställer att radioaktiva ämnen inte kan frigöras i fordonet.

4.1.9.2.4 LSA-material och SCO ska om inget annat föreskrivs i 4.1.9.2.3 förpackas enligt nedanstående tabell.

Tabell - Bestämmelser för typ av industrikollin innehållande LSA-material och SCO

Radioaktivt innehåll	Typ av industrikolli	
	Komplett last	Ej komplett last
LSA-I		
fast ^{a)}	Typ IP-1	Typ IP-1
flytande	Typ IP-1	Typ IP-2
LSA-II		
fast	Typ IP-2	Typ IP-2
flytande och gasformigt	Typ IP-2	Typ IP-3
LSA-III	Typ IP-2	Typ IP-3
SCO-I ^{a)}	Typ IP-1	Typ IP-1
SCO-II	Typ IP-2	Typ IP-2

^{a)} Under angivna villkor i 4.1.9.2.3 får LSA-I och SCO-I transporteras oförpackade.

4.1.9.3 Kollin som innehåller fissila ämnen

Om det inte undantas enligt 2.2.7.2.3.5, får kollin, som innehåller fissila ämnen, där så är tillämpligt i enlighet med deras godkännandecertifikat, inte innehålla:

- en massa av fissila ämnen som avviker från den som kollikonstruktionen godkänts för,
- radionuklider eller fissila ämnen som avviker från dem som kollikonstruktionen godkänts för, eller
- innehåll som till form, fysikaliskt eller kemiskt tillstånd eller geometrisk fördelning avviker från vad som kollikonstruktionen godkänts för.

4.1.10 Särskilda bestämmelser för samemballering

4.1.10.1 Om samemballering är tillåten enligt bestämmelserna i detta avsnitt, får farligt gods samemballeras med annat farligt gods eller annat gods i sammansatta förpackningar enligt 6.1.4.21, förutsatt att de inte reagerar på ett farligt sätt med varandra och att övriga tillämpliga bestämmelser i detta avsnitt är uppfyllda.

Anm 1 Se även 4.1.1.5 och 4.1.1.6.

Anm 2 För ämnen i klass 7 se 4.1.9.

4.1.10.2 Med undantag av kollin, som endast innehåller gods i klass 1 eller ämnen i klass 7, får ett kolli som innehåller blandat samemballerat gods vid användning av lådor av trä eller papp som ytterförpackning väga högst 100 kg.

4.1.10.3 Såvida tillämplig särbestämmelse i 4.1.10.4 inte föreskriver annat, får farligt gods i samma klass och samma klassificeringskod samemballeras.

4.1.10.4 Följande särbestämmelser, om de är angivna för en benämning i kapitel 3.2, tabell A, kolumn 9b, ska tillämpas för samemballering av gods, som tillordnats denna benämning, med annat gods i ett kolli:

- MP1 Får endast samemballeras med gods av samma typ och samma samhanteringsgrupp.
- MP2 Får inte samemballeras med annat gods.
- MP3 Endast samemballering av UN 1802 med UN 1873 är tillåten.

- MP4 Får inte samemballeras vare sig med gods i övriga klasser eller med gods som inte omfattas av bestämmelserna i ADR/ADR-S. Är emellertid denna organiska peroxid en härdare eller flerkomponentsystem för ämnen i klass 3, är samemballering med dessa ämnen i klass 3 tillåten.
- MP5 UN 2814 och 2900 får samemballeras i en sammansatt förpackning enligt förpackningsinstruktion P620. De får inte samemballeras med annat gods, vilket dock inte gäller för UN 3373 biologiskt ämne, kategori B, som är förpackat enligt förpackningsinstruktion P650, eller för ämnen som medförpackas för kylning, t.ex. is, torris eller kylt kondenserat kväve.
- MP6 Får inte samemballeras med annat gods. Detta gäller dock inte för ämnen som medförpackas för kylning, t.ex. is, torris eller kylt kondenserat kväve.
- MP7 Får samemballeras i mängder om högst 5 liter per innerförpackning
- med gods som omfattas av en annan klassificeringskod i samma klass, såvida samemballering är tillåten även för detta gods, eller
 - med gods som inte omfattas av bestämmelserna i ADR/ADR-S,
- i en sammansatt förpackning enligt 6.1.4.21, om de inte reagerar på ett farligt sätt med varandra.
- MP8 Får samemballeras i mängder om högst 3 liter per innerförpackning
- med gods som omfattas av en annan klassificeringskod i samma klass, såvida samemballering är tillåten även för detta gods, eller
 - med gods som inte omfattas av bestämmelserna i ADR/ADR-S,
- i en sammansatt förpackning enligt 6.1.4.21, om de inte reagerar på ett farligt sätt med varandra.
- MP9 Får samemballeras med
- annat gods i klass 2,
 - gods i övriga klasser, såvida samemballering är tillåten även för detta gods, eller
 - gods som inte omfattas av bestämmelserna i ADR/ADR-S,
- i en ytterförpackning avsedd för sammansatta förpackningar enligt 6.1.4.21, om de inte reagerar på ett farligt sätt med varandra.
- MP10 Får samemballeras i mängder om högst 5 kg per innerförpackning
- med gods som omfattas av en annan klassificeringskod i samma klass, eller med gods i övriga klasser, såvida samemballering är tillåten även för detta gods, eller
 - med gods som inte omfattas av bestämmelserna i ADR/ADR-S,
- i en sammansatt förpackning enligt 6.1.4.21, om de inte reagerar på ett farligt sätt med varandra.
- MP11 Får samemballeras i mängder om högst 5 kg per innerförpackning
- med gods som omfattas av en annan klassificeringskod i samma klass, eller med gods i övriga klasser (med undantag av ämnen i förpackningsgrupp I eller II i klass 5.1), såvida samemballering är tillåten även för detta gods, eller
 - med gods som inte omfattas av bestämmelserna i ADR/ADR-S,
- i en sammansatt förpackning enligt 6.1.4.21, om de inte reagerar på ett farligt sätt med varandra.

- MP12 Får samemballeras i mängder om högst 5 kg per innerförpackning
- med gods som omfattas av en annan klassificeringskod i samma klass, eller med gods i övriga klasser (med undantag av ämnen i förpackningsgrupp I eller II i klass 5.1), såvida samemballering är tillåten även för detta gods, eller
 - med gods som inte omfattas av bestämmelserna i ADR/ADR-S,
- i en sammansatt förpackning enligt 6.1.4.21, om de inte reagerar på ett farligt sätt med varandra.
- Ett kolli får väga högst 45 kg. Vid användning av en låda av papp får kollit väga högst 27 kg.
- MP13 Får samemballeras i mängder om högst 3 kg per innerförpackning och kolli
- med gods som omfattas av en annan klassificeringskod i samma klass, eller med gods i övriga klasser, såvida samemballering är tillåten även för detta gods, eller
 - med gods som inte omfattas av bestämmelserna i ADR/ADR-S,
- i en sammansatt förpackning enligt 6.1.4.21, om de inte reagerar på ett farligt sätt med varandra.
- MP14 Får samemballeras i mängder om högst 6 kg per innerförpackning
- med gods som omfattas av en annan klassificeringskod i samma klass, eller med gods i övriga klasser, såvida samemballering är tillåten även för detta gods, eller
 - med gods som inte omfattas av bestämmelserna i ADR/ADR-S,
- i en sammansatt förpackning enligt 6.1.4.21, om de inte reagerar på ett farligt sätt med varandra.
- MP15 Får samemballeras i mängder om högst 3 liter per innerförpackning
- med gods som omfattas av en annan klassificeringskod i samma klass, eller med gods i övriga klasser, såvida samemballering är tillåten även för detta gods, eller
 - med gods som inte omfattas av bestämmelserna i ADR/ADR-S,
- i en sammansatt förpackning enligt 6.1.4.21, om de inte reagerar på ett farligt sätt med varandra.
- MP16 Får samemballeras i mängder om högst 3 liter per innerförpackning och kolli
- med gods som omfattas av en annan klassificeringskod i samma klass, eller med gods i övriga klasser, såvida samemballering är tillåten även för detta gods, eller
 - med gods som inte omfattas av bestämmelserna i ADR/ADR-S,
- i en sammansatt förpackning enligt 6.1.4.21, om de inte reagerar på ett farligt sätt med varandra.
- MP17 Får samemballeras i mängder om högst 0,5 liter per innerförpackning och 1 liter per kolli
- med gods i övriga klasser, med undantag av klass 7, såvida samemballering är tillåten även för detta gods, eller
 - med gods som inte omfattas av bestämmelserna i ADR/ADR-S,
- i en sammansatt förpackning enligt 6.1.4.21, om de inte reagerar på ett farligt sätt med varandra.

- MP18 Får samemballeras i mängder om högst 0,5 kg per innerförpackning och 1 kg per kolli
- med gods i övriga klasser, med undantag av klass 7, såvida samemballering är tillåten även för detta gods, eller
 - med gods som inte omfattas av bestämmelserna i ADR/ADR-S,
- i en sammansatt förpackning enligt 6.1.4.21, om de inte reagerar på ett farligt sätt med varandra.
- MP19 Får samemballeras i mängder om högst 5 liter per innerförpackning
- med gods som omfattas av en annan klassificeringskod i samma klass, eller med gods i övriga klasser, såvida samemballering är tillåten även för detta gods, eller
 - med gods som inte omfattas av bestämmelserna i ADR/ADR-S,
- i en sammansatt förpackning enligt 6.1.4.21, om de inte reagerar på ett farligt sätt med varandra.
- MP20 Får samemballeras med ämnen med samma UN-nummer.
- Får inte samemballeras med gods och föremål i klass 1 med olika UN-nummer, såvida inte detta tillåts enligt särbestämmelse MP24 för samemballering.
- Får inte samemballeras med gods i övriga klasser, eller med gods som inte omfattas av bestämmelserna i ADR/ADR-S.
- MP21 Får samemballeras med föremål med samma UN-nummer.
- Får inte samemballeras med gods i klass 1, med olika UN-nummer, med undantag av:
- (a) egna tändsystem förutsatt att
 - (i) tändsystemen inte kan initieras under normala transportförhållanden, eller
 - (ii) dessa tändsystem innehåller åtminstone två effektiva säkringsanordningar, som förhindrar utlösning av en explosion i händelse av oavsiktlig funktion av tändsystemet, eller
 - (iii) för tändsystem, som inte innehåller minst två effektiva säkringsanordningar (dvs. tändsystem som är tillordnade samhanteringsgrupp B) en oavsiktlig funktion av tändsystemet medför enligt uppfattningen hos behörig myndighet i ursprungslandet³⁾ ingen explosion av något föremål under normala transportförhållanden, och
 - (b) föremål i samhanteringsgrupp C, D och E.
- Får inte samemballeras med gods i övriga klasser, eller med gods som inte omfattas av bestämmelserna i ADR/ADR-S.
- Vid samemballering ska hänsyn tas till en eventuell ändring av kollinas klassificering enligt bestämmelserna i 2.2.1.1.
- För beteckning av godset i godsdeklarationen, se 5.4.1.2.1 (b).
- MP22 Får samemballeras med föremål med samma UN-nummer.
- Får inte samemballeras med gods i klass 1 med olika UN-nummer, med undantag av:
- (a) egna tändsystem, förutsatt att dessa inte kan initieras under normala transportförhållanden,
 - (b) föremål i samhanteringsgrupp C, D och E,
 - (c) om detta tillåts enligt särbestämmelse MP24 för samemballering.

³⁾ Är ursprungslandet inte fördragspart till ADR, avses behörig myndighet i det första land som är fördragspart till ADR som berörs av sändningen.

Får inte samemballeras med gods i övriga klasser, eller med gods som inte omfattas av bestämmelserna i ADR/ADR-S.

Vid samemballering ska hänsyn tas till en eventuell ändring av kollinas klassificering enligt bestämmelserna i 2.2.1.1.

För beteckning av godset i godsdeklarationen, se 5.4.1.2.1 (b).

MP23 Får samemballeras med föremål med samma UN-nummer.

Får inte samemballeras med gods och föremål i klass 1 med olika UN-nummer, med undantag av:

- (a) egna tändsystem, förutsatt att dessa inte kan initieras under normala transportförhållanden,
- (b) om tillåts enligt av särbestämmelse MP24 för samemballering.

Får inte samemballeras med gods i övriga klasser, eller med gods som inte omfattas av bestämmelserna i ADR/ADR-S.

Vid samemballering ska hänsyn tas till en eventuell ändring av kollinas klassificering enligt bestämmelserna i 2.2.1.1.

För beteckning av godset i godsdeklarationen, se 5.4.1.2.1 (b).

LUPPHÄND

MP24 Får samemballeras i ett kolli med gods med i nedanstående tabell förtecknade UN-nummer under följande villkor:

- om bokstaven "A" anges i tabellen, får gods med dessa UN-nummer samemballeras utan särskild viktbegränsning,
- om bokstaven "B" anges i tabellen, får gods med dessa UN-nummer samemballeras upp till en totalvikt av explosivämnen av 50 kg.

Vid samemballering ska hänsyn tas till en eventuell ändring av kollinas klassificering enligt bestämmelserna i 2.2.1.1.

För beteckning av godset i godsdeklarationen, se 5.4.1.2.1 (b).

UN-nr	0012	0014	0027	0028	0044	0054	0160	0161	0186	0191	0194	0195	0197	0238	0240	0312	0333	0334	0335	0336	0337	0373	0405	0428	0429	0430	0431	0432	0505	0506	0507
0012	A																														
0014	A																														
0027			B	B		B	B																								
0028		B	B		B	B																									
0044		B	B		B	B																									
0054								B	B	B	B	B	B	B	B							B	B	B	B	B	B	B	B	B	B
0160		B	B	B			B																								
0161		B	B	B		B																									
0186					B			B	B	B	B	B	B	B	B							B	B	B	B	B	B	B	B	B	B
0191					B			B	B	B	B	B	B	B	B							B	B	B	B	B	B	B	B	B	B
0194					B			B	B	B	B	B	B	B	B							B	B	B	B	B	B	B	B	B	B
0195					B			B	B	B	B	B	B	B	B							B	B	B	B	B	B	B	B	B	B
0197					B			B	B	B	B	B	B	B	B							B	B	B	B	B	B	B	B	B	B
0238					B			B	B	B	B	B	B	B	B							B	B	B	B	B	B	B	B	B	B
0240					B			B	B	B	B	B	B	B	B							B	B	B	B	B	B	B	B	B	B
0312					B			B	B	B	B	B	B	B	B							B	B	B	B	B	B	B	B	B	B
0333																			A	A	A	A									
0334																		A	A	A	A										
0335																		A	A	A	A										
0336																		A	A	A	A										
0337																		A	A	A	A										
0373					B			B	B	B	B	B	B	B	B							B	B	B	B	B	B	B	B	B	
0405					B			B	B	B	B	B	B	B	B							B	B	B	B	B	B	B	B	B	
0428					B			B	B	B	B	B	B	B	B							B	B	B	B	B	B	B	B	B	
0429					B			B	B	B	B	B	B	B	B							B	B	B	B	B	B	B	B	B	
0430					B			B	B	B	B	B	B	B	B							B	B	B	B	B	B	B	B	B	
0431					B			B	B	B	B	B	B	B	B							B	B	B	B	B	B	B	B	B	
0432					B			B	B	B	B	B	B	B	B							B	B	B	B	B	B	B	B	B	
0505																														B	B
0506																														B	B
0507																														B	B

Kapitel 4.2

Användning av UN-tankar och UN-MEG-containerar

Anm 1 Beträffande fasta tankar (tankfordon), avmonterbara tankar, tankcontainerar och växeltankar med tankskal av metall, samt batterifordon och MEG-containerar (utom UN-MEG-containerar), se kapitel 4.3; beträffande tankar av fiberarmerad plast, se kapitel 4.4; beträffande slamsugartankar, se kapitel 4.5.

Anm 2 UN-tankar och UN-MEG-containerar märkta enligt tillämpliga bestämmelser i kapitel 6.7, men som är typgodkända i en stat som inte är fördragspart till ADR, får också användas för transport enligt ADR/ADR-S.

4.2.1 Allmänna bestämmelser för användning av UN-tankar för transport av ämnen i klass 1 och klass 3 till och med 9

- 4.2.1.1 Detta avsnitt anger allmänna bestämmelser för användning av UN-tankar för transport av ämnen i klass 1, 3, 4.1, 4.2, 4.3, 5.1, 5.2, 6.1, 6.2, 7, 8 och 9. Utöver dessa allmänna bestämmelser ska UN-tankar uppfylla kraven för konstruktion, tillverkning, kontroll och provning som beskrivs i 6.7.2. Ämnen ska transporteras i UN-tankar som överensstämmer med tillämplig instruktion (T1 till och med T23), angiven i kapitel 3.2, tabell A, kolumn 10, och beskriven i 4.2.5.2.6 och särbestämmelser för UN-tankar för varje ämne i kapitel 3.2, tabell A, kolumn 11 och beskrivna i 4.2.5.3.
- 4.2.1.2 Under transport ska UN-tankar vara tillräckligt skyddade mot skador på tankskalet och driftutrustningen av stötar i sidled och längsled samt vältning. Om tanken med sin driftutrustning är byggd för att motstå stötar och vältning, behöver den inte skyddas på detta sätt. Exempel på sådant skydd ges i 6.7.2.17.5.
- 4.2.1.3 Vissa ämnen är kemiskt instabila. De får transporteras endast om nödvändiga åtgärder har vidtagits för att förhindra att de sönderfaller, omvandlas eller polymeriserar på ett sätt som medför fara under transport. Därför ska även särskilt kontrolleras att tankskalen inte innehåller ämnen som kan befrämja sådana reaktioner.
- 4.2.1.4 Temperaturen på den utvändiga ytan av tankskalet, med undantag av öppningar och förslutningar, eller av värmeisoleringen får inte överstiga 70 °C under transport. Tankskalet ska om så krävs vara värmeisolerat.
- 4.2.1.5 Tömda, ej rengjorda och ej gasfria UN-tankar ska uppfylla samma krav som UN-tankar fyllda med det ursprungliga ämnet.
- 4.2.1.6 Ämnen får inte transporteras i angränsande tankfack om de kan reagera farligt med varandra (se definition av "farlig reaktion" i 1.2.1).
- 4.2.1.7 Typgodkännandecertifikatet, provningsrapporten och intyget som visar resultaten av första kontroll för varje UN-tank utfärdat av behörig myndighet eller av denna utsett organ ska förvaras av myndigheten eller organet samt av ägaren. Ägare ska kunna uppvisa dessa handlingar på begäran av behörig myndighet.
- 4.2.1.8 Såvida inte benämningen på de ämnen som transporteras finns på metallskylten enligt 6.7.2.20.2 ska en kopia av intyget som beskrivs i 6.7.2.18.1 finnas tillgängligt på begäran av behörig myndighet eller av denna utsett organ och omedelbart kunna uppvisas av avsändare, mottagare eller representant, efter vad som är lämpligt.

4.2.1.9 **Fyllnadsgrad**

4.2.1.9.1 Innan fyllning ska avsändaren tillse att lämplig UN-tank används och att UN-tanken inte fylls med ämnen som i kontakt med tankmaterial, packningar, utrustning och skyddsbeklädnad kan reagera på ett farligt sätt med dessa och bilda farliga produkter eller avsevärt försvaga materialet. Avsändaren kan behöva konsultera tillverkaren av ämnet i samråd med behörig myndighet för vägledning om ämnets kompatibilitet med materialen i UN-tanken.

4.2.1.9.1.1 UN-tankar får inte fyllas över vad som föreskrivs i 4.2.1.9.2 - 4.2.1.9.6. Tillämpligheten av 4.2.1.9.2, 4.2.1.9.3 eller 4.2.1.9.5.1 på enskilda ämnen anges i tillämpliga tankinstruktioner för UN-tankar eller särbestämmelser för UN-tankar i 4.2.5.2.6 eller 4.2.5.3 och kapitel 3.2, tabell A, kolumn 10 eller 11.

4.2.1.9.2 Högsta fyllnadsgrad (i %) för allmän användning bestäms av formeln:

$$\text{Fyllnadsgrad} = \frac{97}{1 + \alpha(t_R - t_F)}$$

4.2.1.9.3 Högsta fyllnadsgrad (i %) för vätskor i klass 6.1 och klass 8 i förpackningsgrupp I och II och vätskor med ett absolut ångtryck över 175 kPa (1,75 bar) vid 65 °C bestäms av formeln:

$$\text{Fyllnadsgrad} = \frac{95}{1 + \alpha(t_R - t_F)}$$

4.2.1.9.4 I dessa formler anger α medelkoefficienten för vätskans volymutvidgning mellan medeltemperaturen hos vätskan vid fyllning (t_F) och högsta medelbulktemperatur under transporten (t_R) (båda i °C). För vätskor som transporteras under omgivningsbetingelser ska α beräknas enligt formeln

$$\alpha = \frac{d_{15} - d_{50}}{35 \times d_{50}}$$

där d_{15} och d_{50} är vätskans densitet vid 15°C respektive 50°C.

4.2.1.9.4.1 Högsta medelbulktemperatur (t_R) ska väljas till 50 °C, dock får för transport under tempererade eller extrema klimatförhållanden behörig myndighet medge en lägre eller kräva en högre temperatur, efter vad som är påkallat.

4.2.1.9.5 Kraven i 4.2.1.9.2 - 4.2.1.9.4.1 gäller inte UN-tankar som innehåller ämnen vilka hålls vid en temperatur över 50 °C under transporten (t ex med hjälp av en uppvärmningsanordning). För UN-tankar utrustade med en uppvärmningsanordning, ska en temperaturreglering användas för att säkerställa att högsta fyllnadsgrad blir högst 95 % under hela transporten.

4.2.1.9.5.1 Högsta fyllnadsgrad (i %) för fasta ämnen, som transporteras över sin smältpunkt, och vätskor, som transporteras under förhöjd temperatur, bestäms av formeln:

$$\text{Fyllnadsgrad} = 95 \frac{d_R}{d_F}$$

där d_F och d_R är vätskans densitet vid medeltemperaturen hos vätskan vid fyllning respektive högsta medelbulktemperatur under transporten.

- 4.2.1.9.6 UN-tankar får inte överlämnas för transport:
- (a) med en fyllnadsgrad, för vätskor med viskositet under $2\,680\text{ mm}^2/\text{s}$ vid 20 °C eller vid ämnets maximitemperatur under transport för uppvärmda ämnen, på över 20 % och under 80 % såvida inte tankarna är indelade med skiljeväggar eller skvalpskott i utrymmen på högst 7 500 liters volym,
 - (b) med rester av tidigare transporterat gods, häftande vid utsidan av tanken eller driftutrustningen,
 - (c) om de läcker eller är skadade i sådan utsträckning att funktionen hos UN-tanken eller dess lyft- eller säkringsanordningar kan påverkas, eller
 - (d) om inte driftutrustningen har kontrollerats och konstaterats fungera väl.
- 4.2.1.9.7 Gaffeltunnlar hos UN-tankar ska blockeras när tanken fyllts. Denna bestämmelse gäller inte UN-tankar som enligt 6.7.2.17.4 inte behöver vara försedda med möjlighet att blockera gaffeltunnlarna.
- 4.2.1.10 **Tilläggsbestämmelser för transport av ämnen i klass 3 i UN-tankar**
- 4.2.1.10.1 Alla UN-tankar avsedda för transport av brandfarliga vätskor ska vara förslutna och utrustade med tryckavlastningsanordningar enligt 6.7.2.8 - 6.7.2.15.
- 4.2.1.10.1.1 För UN-tankar avsedda endast för användning på land, får öppna ventilationssystem användas om detta är tillåtet enligt kapitel 4.3.
- 4.2.1.11 **Tilläggsbestämmelser för transport av ämnen i klass 4.1 (utom självreaktiva ämnen), 4.2 eller 4.3 i UN-tankar**
(Tills vidare blank.)
Anm För självreaktiva ämnen i klass 4.1, se 4.2.1.13.1.
- 4.2.1.12 **Tilläggsbestämmelser för transport av ämnen i klass 5.1 i UN-tankar**
(Tills vidare blank.)
- 4.2.1.13 **Tilläggsbestämmelser för transport av ämnen i klass 5.2 och självreaktiva ämnen i klass 4.1 i UN-tankar**
- 4.2.1.13.1 Varje ämne ska ha provats och en rapport ha överlämnats till behörig myndighet i ursprungslandet för godkännande. Anmälan om detta ska skickas till behörig myndighet i mottagarlandet. Anmälan ska innehålla relevant transportinformation och rapporten med provningsresultat. Provningarna som genomförs ska innefatta följande obligatoriska moment:
- (a) att visa kompatibiliteten hos alla material som normalt är i kontakt med ämnet under transport,
 - (b) att ta fram underlag för konstruktion av tryckavlastningsanordningar och avlastningsanordningar för nödläge, med hänsyn till UN-tankens konstruktionsegenskaper.
- Varje tilläggskrav som krävs för säker transport av ämnet ska beskrivas tydligt i rapporten.
- 4.2.1.13.2 Följande krav gäller UN-tankar avsedda för transport av organiska peroxider, typ F, eller självreaktiva ämnen, typ F, med en självaccelererande sönderfallstemperatur (SADT) av 55 °C eller däröver. I händelse av motstridighet ska dessa krav ha företräde gentemot dem som anges i 6.7.2. Nödlägen som ska beaktas är självaccelererande sönderfall av ämnet och brandomvälvning så som beskrivs se 4.2.1.13.8.

- 4.2.1.13.3 Ytterligare krav för transport av organiska peroxider eller självreaktiva ämnen med SADT under 55 °C i UN-tankar ska anges av behörig myndighet i ursprungslandet. Anmälan om detta ska skickas till behörig myndighet i mottagarlandet.
- 4.2.1.13.4 UN-tanken ska konstrueras för ett provtryck på minst 0,4 MPa (4 bar).
- 4.2.1.13.5 UN-tankar ska vara utrustade med temperatursensorer.
- 4.2.1.13.6 UN-tankar ska vara utrustade med tryckavlastningsanordningar och avlastningsanordningar för nödläge. Vakuumentiler får också användas. Tryckavlastningsanordningar ska träda i funktion vid tryck som bestäms utifrån både ämnets egenskaper och UN-tankens konstruktionsegenskaper. Smältsäkringar är inte tillåtna i tanken.
- 4.2.1.13.7 Tryckavlastningsanordningar ska bestå av fjäderbelastade ventiler, inställda för att förhindra signifikant tryckökning inuti UN-tanken från sönderfallsprodukter och ångor, som avges vid en temperatur av 50 °C. Kapacitet och öppningstryck hos avlastningsventilerna ska baseras på resultat från provningarna som anges i 4.2.1.13.1. Öppningstrycket får emellertid aldrig sättas så att vätska kan komma ut genom ventilerna om tanken välter.
- 4.2.1.13.8 Avlastningsanordningar för nödläge får vara av fjäderbelastad typ eller sprängbleck, eller en kombination av båda, konstruerade för att leda bort alla sönderfallsprodukter och avgivna ångor under en tid av minst en timmes total brandomvälvning, enligt beräkning med följande formel:

$$q = 70961 F A^{0,82}$$

där:

q = värmeupptagning (W)

A = vätt yta (m²)

F = isoleringsfaktor

F = 1 för oisolerade tankar, eller

$$F = \frac{U(923 - T)}{47032} \text{ för isolerade tankar}$$

där:

K = värmeledningsförmågan hos isolerskiktet (Wm⁻¹K⁻¹)

L = isolerskiktets tjocklek (m)

U = K/L = värmegenomgångstal hos isoleringen (Wm⁻²K⁻¹)

T = temperaturen hos ämnet vid avlastningsbetingelserna (K)

Öppningstrycket hos avlastningsanordningarna för nödläge ska vara högre än det som anges i 4.2.1.13.7 och baserat på resultat av provningarna som beskrivs i 4.2.1.13.1. Avlastningsanordningarna för nödläge ska dimensioneras så att högsta trycket i tanken aldrig överstiger dennas provtryck.

Anm Ett exempel på en metod för att bestämma storleken på avlastningsanordningar för nödläge ges i bihang 5 i testhandboken.

- 4.2.1.13.9 För isolerade UN-tankar ska kapacitet och inställning av avlastningsanordningar för nödläge bestämmas under antagande av förlust av isolering från 1 % av ytans area.

- 4.2.1.13.10 Vakuumentiler och fjäderbelastade ventiler ska vara försedda med flamskydd. Vederbörlig uppmärksamhet ska ägnas åt minskningen i avlastningskapacitet orsakad av flamskyddet.
- 4.2.1.13.11 Driftutrustning såsom ventiler och utvändig rördragning ska ordnas så att inget av ämnet finns i dem efter fyllning av UN-tanken.
- 4.2.1.13.12 UN-tankar kan vara antingen isolerade eller skyddade av en solskärm. Om ämnets SADT i tanken är 55 °C eller lägre, eller UN-tanken är byggd av aluminium, ska UN-tanken vara fullständigt isolerad. Den utvändiga ytan ska vara vitmålad eller utförd i blank metall.
- 4.2.1.13.13 Fyllnadsgraden får inte överstiga 90 % vid 15 °C.
- 4.2.1.13.14 Märkningen som föreskrivs i 6.7.2.20.2 ska inkludera UN-nummer och teknisk benämning med godkänd koncentration av aktuellt ämne.
- 4.2.1.13.15 Organiska peroxider och självreaktiva ämnen särskilt förtecknade i UN-tankinstruktion T23 i 4.2.5.2.6 får transporteras i UN-tankar.
- 4.2.1.14 **Tillägsbestämmelser för transport av ämnen i klass 6.1 i UN-tankar**
(Tills vidare blank.)
- 4.2.1.15 **Tillägsbestämmelser för transport av ämnen i klass 6.2 i UN-tankar**
(Tills vidare blank.)
- 4.2.1.16 **Tillägsbestämmelser för transport av ämnen i klass 7 i UN-tankar**
- 4.2.1.16.1 UN-tankar som använts för transport av radioaktiva ämnen får inte användas för transport av annat gods.
- 4.2.1.16.2 Fyllnadsgraden för UN-tankar får inte överstiga 90 % eller alternativt ett annat värde, vilket fastställts av behörig myndighet.
- 4.2.1.17 **Tillägsbestämmelser för transport av ämnen i klass 8 i UN-tankar**
- 4.2.1.17.1 Tryckavlastningsanordningar för UN-tankar som används för transport av ämnen i klass 8 ska kontrolleras med högst ett års intervall.
- 4.2.1.18 **Tillägsbestämmelser för transport av ämnen i klass 9 i UN-tankar**
- 4.2.1.18.1 (Tills vidare blank.)
- 4.2.1.19 **Tillägsbestämmelser för transport av fasta ämnen vid en temperatur över deras smältpunkt**
- 4.2.1.19.1 Fasta ämnen, som transporteras eller överlämnas för transport vid en temperatur över sin smältpunkt, och till vilka ingen UN-tankinstruktion tillordnats i kapitel 3.2, tabell A, kolumn (10), eller för vilka den tillordnade UN-tankinstruktionen inte avser transport vid temperaturer över smältpunkten, får transporteras i UN-tankar, under förutsättning att de fasta ämnena omfattas av klass 4.1, 4.2, 4.3, 5.1, 6.1, 8 eller 9 och inte har någon sekundärfara förutom i klass 6.1 eller 8, och att de inplaceras i förpackningsgrupp II eller III.
- 4.2.1.19.2 Om inget annat anges i kapitel 3.2, tabell A, ska UN-tankar, som används för att transportera dessa fasta ämnen vid temperaturer över deras smältpunkt, uppfylla bestämmelserna i UN-tankinstruktion T4 för fasta ämnen i förpackningsgrupp III eller UN-tankinstruktion T7 för fasta ämnen i förpackningsgrupp II. En UN-tank som ger samma eller högre säkerhetsnivå får väljas i enlighet med 4.2.5.2.5. Högsta fyllnadsgraden (i %) ska bestämmas i enlighet med 4.2.1.9.5 (särbestämmelse TP3).

4.2.2 Allmänna bestämmelser för användning av UN-tankar för transport av ej kyllda kondenserade gaser

- 4.2.2.1 Detta avsnitt anger allmänna bestämmelser för användning av UN-tankar för transport av ej kyllda kondenserade gaser.
- 4.2.2.2 UN-tankar ska uppfylla bestämmelserna för konstruktion, tillverkning, kontroll och provning som beskrivs i 6.7.3. Ej kyllda kondenserade gaser ska transporteras i UN-tankar som överensstämmer med instruktion T50, enligt beskrivning i 4.2.5.2.6, och med särbestämmelser för UN-tankar för vissa ej kyllda kondenserade gaser i kapitel 3.2, tabell A, kolumn 11, enligt beskrivning i 4.2.5.3.
- 4.2.2.3 Under transport ska UN-tankar vara tillräckligt skyddade mot skador på tankskalet och driftutrustningen av stötar i sidled och längsled och vältning. Om tanken med sin driftutrustning är byggd för att motstå stötar samt vältning, behöver den inte skyddas på detta sätt. Exempel på sådant skydd ges i 6.7.3.13.5.
- 4.2.2.4 Vissa ämnen är kemiskt instabila. De får transporteras endast om nödvändiga åtgärder har vidtagits för att förhindra att de sönderfaller, omvandlas eller polymeriserar på ett sätt som medför fara under transport. Därför ska även särskilt kontrolleras att tankskalen inte innehåller ämnen som kan befrämja sådana reaktioner.
- 4.2.2.5 Såvida inte benämningen på de gaser som transporteras finns på metallskylten enligt 6.7.3.16.2 ska en kopia av intyget som beskrivs i 6.7.3.14.1 finnas tillgängligt på begäran av behörig myndighet och omedelbart kunna uppvisas av avsändare, mottagare eller representant, efter vad som är lämpligt.
- 4.2.2.6 Tömnda, ej rengjorda och ej gasfria UN-tankar ska uppfylla samma krav som UN-tankar fyllda med den ursprungliga ej kyllda kondenserade gasen.
- 4.2.2.7 **Fyllning**
- 4.2.2.7.1 Innan fyllning ska UN-tanken granskas för att säkerställa att den är godkänd för den ej kyllda kondenserade gas som ska transporteras, och att UN-tanken inte lastas med ej kyllda kondenserade gaser, som i kontakt med material i tankskalet, packningar, driftutrustning och eventuell skyddsinklädnad kan reagera på ett farligt sätt med dessa och bilda farliga produkter eller avsevärt försvaga materialet. Under fyllning ska temperaturen hos den ej kyllda kondenserade gasen ligga inom beräkningstemperaturområdets gränser.
- 4.2.2.7.2 Högsta fyllningsförhållande av ej kylld kondenserad gas (kg/l tankvolym) får inte överstiga densiteten hos den ej kyllda kondenserade gasen vid 50 °C, multiplicerad med 0,95. Dessutom får tanken inte vara stumfylld med vätska vid 60 °C.
- 4.2.2.7.3 UN-tankar får inte fyllas över sin högsta tillåtna bruttovikt och specificerad högsta tillåtna lastvikt för varje gas som ska transporteras.
- 4.2.2.8 UN-tankar får inte överlämnas för transport:
- med en fyllnadsgrad som kan medföra en oacceptabel hydraulisk kraft, beroende på skvalp inuti UN-tanken,
 - om de är otäta,
 - om de är skadade i sådan utsträckning att funktionen hos UN-tanken eller dess lyft- eller säkringsanordningar kan påverkas, eller
 - om inte driftutrustningen har kontrollerats och konstaterats fungera väl.

4.2.2.9 Gaffeltunnlar hos UN-tankar ska blockeras när tanken fyllts. Denna bestämmelse gäller inte UN-tankar som enligt 6.7.3.13.4 inte behöver vara försedda med möjlighet att blockera gaffeltunnlarna.

4.2.3 Allmänna bestämmelser för användning av UN-tankar för transport av kylda kondenserade gaser

4.2.3.1 Detta avsnitt anger allmänna bestämmelser för användning av UN-tankar för transport av kylda kondenserade gaser.

4.2.3.2 UN-tankar ska uppfylla bestämmelserna för konstruktion, tillverkning, kontroll och provning som beskrivs i 6.7.4. Kylda kondenserade gaser ska transporteras i UN-tankar som överensstämmer med instruktion T75, enligt beskrivning i 4.2.5.2.6, och med särbestämmelser för UN-tankar angivna för varje ämne i kapitel 3.2, tabell A, kolumn 11, enligt beskrivning i 4.2.5.3.

4.2.3.3 Under transport ska UN-tankar vara tillräckligt skyddade mot skador på tankskalet och driftutrustningen av stötar i sidled och längsled och vältning. Om tanken med sin driftutrustning är byggd för att motstå stötar och vältning, behöver den inte skyddas på detta sätt. Exempel på sådant skydd ges i 6.7.4.12.5.

4.2.3.4 Såvida inte benämningen på de gaser som transporteras finns på metallskylten enligt 6.7.4.15.2 ska en kopia av intyget som beskrivs i 6.7.4.13.1 finnas tillgängligt på begäran av behörig myndighet och omedelbart kunna uppvisas av avsändare, mottagare eller representant, efter vad som är lämpligt.

4.2.3.5 Tömnda, ej rengjorda och ej gasfria UN-tankar ska uppfylla samma krav som UN-tankar fyllda med det ursprungliga ämnet.

4.2.3.6 Fyllning

4.2.3.6.1 Innan fyllning ska UN-tanken granskas för att säkerställa att den är godkänd för den kylda kondenserade gas som ska transporteras, och att UN-tanken inte är lastad med kylda kondenserade gaser som i kontakt med material i tankskalet, packningar, driftutrustning och eventuell skyddsinklädnad kan reagera på ett farligt sätt med dessa och bilda farliga produkter eller avsevärt försvaga materialet. Under fyllning ska temperaturen hos den kylda kondenserade gasen ligga inom beräkningstemperaturområdets gränser.

4.2.3.6.2 Då initial fyllnadsgrad ska uppskattas ska nödvändig hålltid för den avsedda transporten beaktas, inklusive alla förseningar som kan inträffa. Initial fyllnadsgrad för tanken, med undantag av vad som anges i 4.2.3.6.3 och 4.2.3.6.4, ska vara sådan att om innehållet, helium oräknat, skulle höjas till en temperatur, vid vilken ångtrycket är lika med högsta tillåtna arbetstryck, så får inte volymen som upptas av vätska överstiga 98 %.

4.2.3.6.3 Tankar avsedda för transport av helium får fyllas upp till men inte över inloppet till tryckavlastningsanordningen.

4.2.3.6.4 En högre initial fyllnadsgrad kan tillåtas, förutsatt godkännande av behörig myndighet, om avsedd varaktighet hos transporten är avsevärt kortare än hålltiden.

4.2.3.7 Faktisk hålltid

- 4.2.3.7.1 Faktisk hålltid ska beräknas för varje transport enligt en metod som godtagits av behörig myndighet, baserat på följande:
- (a) referenshålltiden för den kylda kondenserade gas som ska transporteras (se 6.7.4.2.8.1) (angiven på skylten som beskrivs i 6.7.4.15.1),
 - (b) faktisk fyllnadsdensitet,
 - (c) faktiskt fyllningstryck,
 - (d) lägsta inställda tryck på tryckavlastningsanordningarna
- 4.2.3.7.2 Faktisk hålltid ska märkas antingen på själva UN-tanken eller på en metallskylt som är stadigt fäst på UN-tanken, enligt 6.7.4.15.2.
- 4.2.3.8 UN-tankar får inte överlämnas för transport:
- (a) med en fyllnadsgrad som kan medföra en oacceptabel hydraulisk kraft, beroende på skvalp inuti tanken,
 - (b) om de är otäta,
 - (c) om de är skadade i sådan utsträckning att funktionen hos UN-tanken eller dess lyft- eller säkringsanordningar kan påverkas,
 - (d) om inte driftutrustningen har kontrollerats och konstaterats fungera väl,
 - (e) om faktisk hålltid för den kylda kondenserade gas som transporteras inte har bestämts i enlighet med 4.2.3.7 och UN-tanken inte är märkt i enlighet med 6.7.4.15.2, eller
 - (f) om transporttiden, inberäknat alla förseningar som kan uppstå, överstiger den faktiska hålltiden.
- 4.2.3.9 Gaffeltunnlar hos UN-tankar ska blockeras när tanken är fylld. Denna bestämmelse gäller inte UN-tankar som enligt 6.7.4.12.4 inte behöver vara försedda med möjlighet att blockera gaffeltunnlarna.

4.2.4 Allmänna bestämmelser för användning av UN-MEG-containerar

- 4.2.4.1 Detta avsnitt anger allmänna bestämmelser för användning av de i 6.7.5 angivna MEG-containerarna för transport av ej kylda gaser.
- 4.2.4.2 MEG-containerar ska uppfylla bestämmelserna för konstruktion, tillverkning, kontroll och provning som beskrivs i 6.7.5. MEG-containerns element ska återkommande kontrolleras enligt bestämmelserna i 4.1.4.1, förpackningsinstruktion P200, och 6.2.1.6.
- 4.2.4.3 Under transport ska MEG-containerar vara skyddade mot skador på elementen och driftutrustningen av stötar i sidled och längsled och vältning. Om elementen och driftutrustningen är byggda för att motstå stötar och vältning, behöver de inte skyddas på detta sätt. Exempel på sådant skydd ges i 6.7.5.10.4.
- 4.2.4.4 Bestämmelserna för återkommande kontroll av MEG-containerar finns angivna i 6.7.5.12. MEG-containern eller dess element får efter utgången av intervallet för återkommande kontroll inte trycksättas eller fyllas, men får transporteras även efter utgången av detta intervall.

- 4.2.4.5 **Fyllning**
- 4.2.4.5.1 Innan fyllning ska MEG-containern granskas för att säkerställa att den är godkänd för den gas som ska transporteras och att tillämpliga bestämmelser i ADR/ADR-S är uppfyllda.
- 4.2.4.5.2 Elementen i MEG-containern ska fyllas enligt de arbetstryck, fyllningsförhållanden och fyllningsbestämmelser, som är angivna i 4.1.4.1, förpackningsinstruktion P200, för den gas som ska fyllas i enskilda element. En MEG-container eller en grupp av element får aldrig, som en enhet, fyllas över det lägsta arbetstrycket hos något av elementen.
- 4.2.4.5.3 MEG-containrar får inte fyllas över sin högsta tillåtna bruttovikt.
- 4.2.4.5.4 Skiljeventilerna ska stängas efter fyllning och förbli stängda under transport. Giftiga gaser (gaser i grupperna T, TF, TC, TO, TFC och TOC) får endast transporteras i MEG-containrar, i vilka varje element är utrustat med en skiljeventil.
- 4.2.4.5.5 Öppningar för fyllning ska förslutas med blindmuttrar eller pluggar. Efter fyllning ska förslutningarnas och utrustningens täthet kontrolleras av fyllaren.
- 4.2.4.5.6 MEG-containrar får inte överlämnas för fyllning:
- (a) om de är skadade i sådan utsträckning att funktionen hos tryckkärlen eller dessas strukturdelar eller driftutrustning kan påverkas,
 - (b) om inte tryckkärlen och dessas strukturdelar eller driftutrustning har kontrollerats och konstaterats fungera väl, eller
 - (c) om föreskriven märkning för godkännande, återkommande kontroll och fyllning inte är läslig.
- 4.2.4.6 Fyllda MEG-containrar får inte överlämnas för transport:
- (a) om de är otäta,
 - (b) om de är skadade i sådan utsträckning att funktionen hos tryckkärlen eller dessas strukturdelar eller driftutrustning kan påverkas,
 - (c) om inte tryckkärlen och dessas strukturdelar eller driftutrustning har kontrollerats och konstaterats fungera väl, eller
 - (d) om föreskriven märkning för godkännande, återkommande kontroll och fyllning inte är läslig.
- 4.2.4.7 Tömnda, ej rengjorda och ej avgasade MEG-containrar ska uppfylla samma bestämmelser som MEG-containrar, som är fyllda med det tidigare transporterade ämnet.

4.2.5 UN-tankinstruktioner och särskilda bestämmelser för UN-tankar

4.2.5.1 Allmänt

4.2.5.1.1 Detta avsnitt omfattar UN-tankinstruktioner och särbestämmelser för farligt gods som är tillåtet för transport i UN-tankar. Varje UN-tankinstruktion kännetecknas av en alfanumerisk beteckning (t ex T1). Kapitel 3.2, tabell A, kolumn 10 visar vilken UN-tankinstruktion som ska användas för varje ämne som är tillåtet för transport i UN-tank. Om ingen UN-tankinstruktion finns i kolumn 10 för en viss farligt godsbenämning är transport av ämnet i fråga i UN-tank inte tillåten, såvida inte behörig myndighets tillstånd har utfärdats, så som beskrivs i 6.7.1.3. Särbestämmelser för UN-tankar är tillordnade vissa ämnen i kapitel 3.2, tabell A, kolumn 11. Varje särbestämmelse för UN-tankar kännetecknas av en alfanumerisk beteckning (t ex TP1). En förteckning över särbestämmelser för UN-tankar ges i 4.2.5.3.

Anm Gaser som är tillåtna för transport i MEG-containerar har bokstaven "M" angiven i kapitel 3.2, tabell A, kolumn 10.

4.2.5.2 UN-tankinstruktioner

4.2.5.2.1 UN-tankinstruktioner gäller för farligt gods i klass 1 till och med 9. UN-tankinstruktionerna ger specifik information om bestämmelser för UN-tankar gällande vissa ämnen. Dessa bestämmelser ska uppfyllas utöver de allmänna bestämmelserna i detta kapitel och kapitel 6.7.

4.2.5.2.2 För ämnen i klass 1 och klass 3 till och med 9 anger UN-tankinstruktionerna tillämpligt minsta provtryck, minsta godstjocklek i tankskalet (för referensstål), krav på bottenöppningar och på tryckavlastning. I T23 finns självreaktiva ämnen i klass 4.1 och organiska peroxider i klass 5.2, vilka får transporteras i UN-tank, förtecknade tillsammans med gällande kontroll- och nödtemperaturer.

4.2.5.2.3 Ej kyllda kondenserade gaser är tillordnade UN-tankinstruktion T50. T50 anger högsta tillåtna arbetstryck, krav på öppningar under vätskenivån, krav på tryckavlastning och krav på högsta fyllnadsgrad för ej kyllda kondenserade gaser, som är tillåtna för transport i UN-tankar.

4.2.5.2.4 Kyllda kondenserade gaser är tillordnade UN-tankinstruktion T75.

4.2.5.2.5 **Bestämning av tillämplig UN-tankinstruktion**

Om en viss UN-tankinstruktion är angiven i kapitel 3.2, tabell A, kolumn 10 för en viss farligt gods-benämning, får även andra UN-tankar användas, som har högre minsta provtryck, större godstjocklek och striktare användning av botten tömning och tryckavlastningsanordningar. Följande riktlinjer avser bestämning av vilka UN-tankar som kan användas för transport av vissa ämnen:

Angiven UN-tankinstruktion	Annan tillåten UN-tankinstruktion
T1	T2, T3, T4, T5, T6, T7, T8, T9, T10, T11, T12, T13, T14, T15, T16, T17, T18, T19, T20, T21, T22
T2	T4, T5, T7, T8, T9, T10, T11, T12, T13, T14, T15, T16, T17, T18, T19, T20, T21, T22
T3	T4, T5, T6, T7, T8, T9, T10, T11, T12, T13, T14, T15, T16, T17, T18, T19, T20, T21, T22
T4	T5, T7, T8, T9, T10, T11, T12, T13, T14, T15, T16, T17, T18, T19, T20, T21, T22
T5	T10, T14, T19, T20, T22
T6	T7, T8, T9, T10, T11, T12, T13, T14, T15, T16, T17, T18, T19, T20, T21, T22
T7	T8, T9, T10, T11, T12, T13, T14, T15, T16, T17, T18, T19, T20, T21, T22
T8	T9, T10, T13, T14, T19, T20, T21, T22
T9	T10, T13, T14, T19, T20, T21, T22
T10	T14, T19, T20, T22
T11	T12, T13, T14, T15, T16, T17, T18, T19, T20, T21, T22
T12	T14, T16, T18, T19, T20, T22
T13	T14, T19, T20, T21, T22
T14	T19, T20, T22
T15	T16, T17, T18, T19, T20, T21, T22
T16	T18, T19, T20, T22
T17	T18, T19, T20, T21, T22
T18	T19, T20, T22
T19	T20, T22
T20	T22
T21	T22
T22	Ingen
T23	Ingen

4.2.5.2.6 UN-tankinstruktioner

UN-tankinstruktionerna anger kraven på en UN-tank, som används för transport av ett visst ämne. UN-tankinstruktion T1 till och med T22 anger tillämpliga minsta provtryck, minsta godstjocklek hos tankskalet (i mm referensstål) och bestämmelserna för tryckavlastningsanordningar och bottenöppningar.

T1 - T22		UN-TANKINSTRUKTIONER			T1 -T22
Dessa UN-tankinstruktioner gäller flytande och fasta ämnen i klass 3 till och med 9. Allmänna bestämmelser i 4.2.1 och bestämmelserna i 6.7.2 ska uppfyllas.					
UN-tank-instruktion	Minsta provtryck (bar)	Minsta godstjocklek (mm referensstål) (se 6.7.2.4)	Tryckavlastningskrav (se 6.7.2.8) ^{a)}	Bottenöppningar (se 6.7.2.6)	
T1	1,5	Se 6.7.2.4.2	Normala	Se 6.7.2.6.2	
T2	1,5	Se 6.7.2.4.2	Normala	Se 6.7.2.6.3	
T3	2,65	Se 6.7.2.4.2	Normala	Se 6.7.2.6.2	
T4	2,65	Se 6.7.2.4.2	Normala	Se 6.7.2.6.3	
T5	2,65	Se 6.7.2.4.2	Se 6.7.2.8.3	Ej tillåtna	
T6	4	Se 6.7.2.4.2	Normala	Se 6.7.2.6.2	
T7	4	Se 6.7.2.4.2	Normala	Se 6.7.2.6.3	
T8	4	Se 6.7.2.4.2	Normala	Ej tillåtna	
T9	4	6 mm	Normala	Ej tillåtna	
T10	4	6 mm	Se 6.7.2.8.3	Ej tillåtna	
T11	6	Se 6.7.2.4.2	Normala	Se 6.7.2.6.3	
T12	6	Se 6.7.2.4.2	Se 6.7.2.8.3	Se 6.7.2.6.3	
T13	6	6 mm	Normala	Ej tillåtna	
T14	6	6 mm	Se 6.7.2.8.3	Ej tillåtna	
T15	10	Se 6.7.2.4.2	Normala	Se 6.7.2.6.3	
T16	10	Se 6.7.2.4.2	Se 6.7.2.8.3	Se 6.7.2.6.3	
T17	10	6 mm	Normala	Se 6.7.2.6.3	
T18	10	6 mm	Se 6.7.2.8.3	Se 6.7.2.6.3	
T19	10	6 mm	Se 6.7.2.8.3	Ej tillåtna	
T20	10	8 mm	Se 6.7.2.8.3	Ej tillåtna	
T21	10	10 mm	Normala	Ej tillåtna	
T22	10	10 mm	Se 6.7.2.8.3	Ej tillåtna	

^{a)} Där uttrycket "normala" anges, gäller samtliga bestämmelser i 6.7.2.8, med undantag av 6.7.2.8.3.

T23		UN-TANKINSTRUKTION					T23	
Denna UN-tankinstruktion gäller självreaktiva ämnen i klass 4.1 och organiska peroxider i klass 5.2. Allmänna bestämmelser i 4.2.1 och bestämmelserna i 6.7.2 ska uppfyllas. De tillämpliga ytterligare bestämmelserna i 4.2.1.13 som avser självreaktiva ämnen i klass 4.1 och organiska peroxider i klass 5.2 ska också uppfyllas.								
UN nr	Ämne	Minsta provtryck (bar)	Minsta godstjocklek (mm referensstål)	Bottenöppningar	Tryckavlastningsanordningar	Fyllnadsgrad	Kontrolltemperatur	Nödtemperatur
3109	ORGANISK PEROXID, TYP F, FLYTANDE tert-Butylhydroperoxid ^{a)} , högst 72 % med vatten Kumylhydroperoxid, högst 90 % i spädmedel typ A Di-tert-butylperoxid, högst 32 % i spädmedel typ A Isopropylkumylhydroperoxid, högst 72 % i spädmedel typ A p-Mentylhydroperoxid, högst 72 % i spädmedel typ A Pinanylhydroperoxid, högst 56 % i spädmedel typ A	4	Se 6.7.2.4.2	Se 6.7.2.6.3	Se 6.7.2.8.2 4.2.1.13.6 4.2.1.13.7 4.2.1.13.8	Se 4.2.1.13.13		
3110	ORGANISK PEROXID, TYP F, FAST Dikumylperoxid ^{b)}	4	Se 6.7.2.4.2	Se 6.7.2.6.3	Se 6.7.2.8.2 4.2.1.13.6 4.2.1.13.7 4.2.1.13.8	Se 4.2.1.13.13		

a) Förutsatt att åtgärder vidtagits för att uppnå en ekvivalent säkerhet motsvarande 65 % tert-butylhydroperoxid och 35 % vatten.

b) Högsta mängd per UN-tank: 2000 kg.

UN nr	Ämne	Minsta provtryck (bar)	Minsta godstjocklek (mm referensstål)	Bottenöppningar	Tryckavlastningsanordningar	Fyllnadsgrad	Kontrolltemperatur	Nödtemperatur
3119	ORGANISK PEROXID, TYP F, VÄTSKA, TEMPERATURKONTROLLERAD tert-Amylperoxineodekanoat, högst 47 % i spädmedel av typ A; tert-Butylperoxyacetat, högst 32 % i spädmedel typ B; tert-Butylperoxy-2-ethylhexanoat, högst 32 % i spädmedel typ B; tert-Butylperoxy-pivalat, högst 27 % i spädmedel typ B; tert-Butylperoxy-3,5,5-trimethylhexanoat, högst 32 % i spädmedel typ B; Di-(3,5,5-trimethylhexanoyl)peroxid, högst 38 % i spädmedel typ A eller typ B; Peroxidättiksyra, destillerad, typ F, stabiliserad ^{d)} ;	4	Se 6.7.2.4.2	Se 6.7.2.6.3	Se 6.7.2.8.2 4.2.1.13.6 4.2.1.13.7 4.2.1.13.8	Se 4.2.1.13.13	c) -10°C +30°C +15°C +5°C +35°C 0°C +30°C	c) -5°C +35°C +20°C +10°C +40°C +5°C +35°C
3120	ORGANISK PEROXID, TYP F, FAST, TEMPERATURKONTROLLERAD	4	Se 6.7.2.4.2	Se 6.7.2.6.3	Se 6.7.2.8.2 4.2.1.13.6 4.2.1.13.7 4.2.1.13.8	Se 4.2.1.13.13	c)	c)
3229	SJÄLVREAKTIV VÄTSKA, TYP F	4	Se 6.7.2.4.2	Se 6.7.2.6.3	Se 6.7.2.8.2 4.2.1.13.6 4.2.1.13.7 4.2.1.13.8	Se 4.2.1.13.13		
3230	SJÄLVREAKTIVT FAST ÄMNE, TYP F	4	Se 6.7.2.4.2	Se 6.7.2.6.3	Se 6.7.2.8.2 4.2.1.13.6 4.2.1.13.7 4.2.1.13.8	Se 4.2.1.13.13		
3239	SJÄLVREAKTIV VÄTSKA TYP F, TEMPERATURKONTROLLERAD	4	Se 6.7.2.4.2	Se 6.7.2.6.3	Se 6.7.2.8.2 4.2.1.13.6 4.2.1.13.7 4.2.1.13.8	Se 4.2.1.13.13	c)	c)

3240	SJÄLVREAKTIVT FAST ÄMNE TYP F, TEMPERATURKONTROLLERAT	4	Se 6.7.2.4.2	Se 6.7.2.6.3	Se 6.7.2.8.2 4.2.1.13.6 4.2.1.13.7 4.2.1.13.8	Se 4.2.1.13.13	c)	c)
------	---	---	--------------	--------------	--	----------------	----	----

c) Enligt godkännande av behörig myndighet.

d) Sammansättning härledd från destillering av peroxiättiksyra, framställd från peroxiättiksyra i koncentrationer av högst 41 % i vatten, totalt aktivt syre (peroxiättiksyra + H₂O₂) ≤ 9,5 %, vilket uppfyller kraven i Testhandboken, paragraf 20.4.3 (f).

T50 UN-TANKINSTRUKTION T50					
Denna UN-tankinstruktion gäller för ej kylda kondenserade gaser. Allmänna bestämmelser i 4.2.2 och bestämmelserna i 6.7.3 ska uppfyllas.					
UN nr	Ej kylida kondenserade gaser	Högsta tillåtna arbetstryck (bar) små, stora, solskärm, resp. isolerade ^{a)}	Öppningar under vätskenivån	Tryckavlastningsanordningar (se 6.7.3.7) ^{b)}	Högsta fyllningsförhållande (kg/l)
1005	AMMONIAK, VATTENFRI	29,0 25,7 22,0 19,7	Tillåtna	Se 6.7.3.7.3	0,53
1009	BROMTRIFLUOR-METAN (KÖLD-MEDIUM R 13B1)	38,0 34,0 30,0 27,5	Tillåtna	Normala	1,13
1010	BUTADIENER, STABILISERADE	7,5 7,0 7,0 7,0	Tillåtna	Normala	0,55
1010	BUTADIENER OCH KOLVÄTEN, BLANDNING, STABILISERAD	Se definition av högsta tillåtna arbetstryck i 6.7.3.1	Tillåtna	Normala	Se 4.2.2.7
1011	BUTAN	7,0 7,0 7,0 7,0	Tillåtna	Normala	0,51
1012	n-BUTENER	8,0 7,0 7,0 7,0	Tillåtna	Normala	0,53
1017	KLOR	19,0 17,0 15,0 13,5	Ej tillåtna	Se 6.7.3.7.3	1,25
1018	KLORDIFLUOR-METAN (KÖLD-MEDIUM R 22)	26,0 24,0 21,0 19,0	Tillåtna	Normala	1,03
1020	KLORPENTA-FLUORETAN (KÖLDMEDIUM R 115)	23,0 20,0 18,0 16,0	Tillåtna	Normala	1,06
1021	1-KLOR-1,2,2,2-TETRAFLUORETAN (KÖLDMEDIUM R 124)	10,3 9,8 7,9 7,0	Tillåtna	Normala	1,20

UN nr	Ej kylda kondenserade gaser	Högsta tillåtna arbetstryck (bar) små, stora, solskärm, resp. isolerade ^{a)}	Öppningar under vätskenivån	Tryckavlastningsanordningar (se 6.7.3.7) ^{b)}	Högsta fyllningsförhållande (kg/l)
1027	CYKLOPROPAN	18,0 16,0 14,5 13,0	Tillåtna	Normala	0,53
1028	DIKLORDIFLUORMETAN (KÖLDMEDIUM R 12)	16,0 15,0 13,0 11,5	Tillåtna	Normala	1,15
1029	DIKLORFLUORMETAN (KÖLDMEDIUM R 21)	7,0 7,0 7,0 7,0	Tillåtna	Normala	1,23
1030	1,1-DIFLUORETAN (KÖLDMEDIUM R 152a)	16,0 14,0 12,4 11,0	Tillåtna	Normala	0,79
1032	DIMETYLAMIN, VATTENFRI	7,0 7,0 7,0 7,0	Tillåtna	Normala	0,59
1033	DIMETYLETER	15,5 13,8 12,0 10,6	Tillåtna	Normala	0,58
1036	ETYLAMIN	7,0 7,0 7,0 7,0	Tillåtna	Normala	0,61
1037	ETYLKLORID	7,0 7,0 7,0 7,0	Tillåtna	Normala	0,80
1040	ETENOXID MED KVÄVE upp till ett högsta tillåtna totaltryck av 1 MPa (10 bar) vid 50 °C	- - - 10,0	Ej tillåtna	Se 6.7.3.7.3	0,78
1041	ETENOXID OCH KOLDIOXID, BLANDNING, med över 9 % men högst 87 % etenoxid	Se definition av högsta tillåtna arbetstryck i 6.7.3.1	Tillåtna	Normala	Se 4.2.2.7
1055	ISOBUTEN	8,1 7,0 7,0 7,0	Tillåtna	Normala	0,52
1060	METYLACETYLEN OCH PROPADIEN, BLANDNING, STABILISERAD	28,0 24,5 22,0 20,0	Tillåtna	Normala	0,43
1061	METYLAMIN, VATTENFRI	10,8 9,6 7,8 7,0	Tillåtna	Normala	0,58

UN nr	Ej kylda kondenserade gaser	Högsta tillåtna arbetstryck (bar) små, stora, solskärm, resp. isolerade ^{a)}	Öppningar under vätskenivån	Tryckavlastningsanordningar (se 6.7.3.7) ^{b)}	Högsta fyllningsförhållande (kg/l)
1062	METYLBROMID, med högst 2 % klorpikrin	7,0 7,0 7,0 7,0	Ej tillåtna	Se 6.7.3.7.3	1,51
1063	METYLKLORID (KÖLDMEDIUM R40)	14,5 12,7 11,3 10,0	Tillåtna	Normala	0,81
1064	METYLMERKAPTAN	7,0 7,0 7,0 7,0	Ej tillåtna	Se 6.7.3.7.3	0,78
1067	DIKVÄVETETROXID (KVÄVEDIOXID)	7,0 7,0 7,0 7,0	Ej tillåtna	Se 6.7.3.7.3	1,30
1075	PETROLEUM-GASER, KONDENSERADE	Se definition av högsta tillåtna arbetstryck i 6.7.3.1	Tillåtna	Normala	Se 4.2.2.7
1077	PROPEN	28,0 24,5 22,0 20,0	Tillåtna	Normala	0,43
1078	KÖLDMEDIUM N.O.S.	Se definition av högsta tillåtna arbetstryck i 6.7.3.1	Tillåtna	Normala	Se 4.2.2.7
1079	SVAVELDIOXID	11,6 10,3 8,5 7,6	Ej tillåtna	Se 6.7.3.7.3	1,23
1082	TRIFLUORKLOR-ETEN, STABILISERAD (KÖLDMEDIUM R 1113)	17,0 15,0 13,1 11,6	Ej tillåtna	Se 6.7.3.7.3	1,13
1083	TRIMETYLAMIN, VATTENFRI	7,0 7,0 7,0 7,0	Tillåtna	Normala	0,56
1085	VINYLBROMID, STABILISERAD	7,0 7,0 7,0 7,0	Tillåtna	Normala	1,37
1086	VINYLKLORID, STABILISERAD.	10,6 9,3 8,0 7,0	Tillåtna	Normala	0,81
1087	METYLVINYLETER, STABILISERAD	7,0 7,0 7,0 7,0	Tillåtna	Normala	0,67
1581	KLORPIKRIN OCH METYLBROMID, BLANDNING, med över 2 % klorpikrin	7,0 7,0 7,0 7,0	Ej tillåtna	Se 6.7.3.7.3	1,51

UN nr	Ej kylda kondenserade gaser	Högsta tillåtna arbetstryck (bar) små, stora, solskärm, resp. isolerade ^{a)}	Öppningar under vätskenivån	Tryckavlastningsanordningar (se 6.7.3.7) ^{b)}	Högsta fyllningsförhållande (kg/l)
1582	KLORPIKRIN OCH METYLKLORID, BLANDNING	19,2 16,9 15,1 13,1	Ej tillåtna	Se 6.7.3.7.3	0,81
1858	HEXAFLUORPROPEN (KÖLDMEDIUM R 1216)	19,2 16,9 15,1 13,1	Tillåtna	Normala	1,11
1912	METYLKLORID OCH DIKLORMETAN, BLANDNING	15,2 13,0 11,6 10,1	Tillåtna	Normala	0,81
1958	1,2-DIKLOR-1,1,2,2-TETRAFLUORETAN (KÖLDMEDIUM R 114)	7,0 7,0 7,0 7,0	Tillåtna	Normala	1,30
1965	KOLVÄTEGAS-BLANDNING, KONDENSERAD, N.O.S.	Se definition av högsta tillåtna arbetstryck i 6.7.3.1	Tillåtna	Normala	Se 4.2.2.7
1969	ISOBUTAN	8,5 7,5 7,0 7,0	Tillåtna	Normala	0,49
1973	KLORDIFLUORMETAN OCH KLORPENTAFLUORETAN, BLANDNING, med konstant kokpunkt och ca 49 % klordifluormetan (KÖLDMEDIUM R 502).	28,3 25,3 22,8 20,3	Tillåtna	Normala	1,05
1974	KLORDIFLUORBROMMETAN (KÖLDMEDIUM R 12B1)	7,4 7,0 7,0 7,0	Tillåtna	Normala	1,61
1976	OKTAFLUORCYKLOBUTAN (KÖLDMEDIUM RC 318)	8,8 7,8 7,0 7,0	Tillåtna	Normala	1,34
1978	PROPAN	22,5 20,4 18,0 16,5	Tillåtna	Normala	0,42
1983	1-KLOR-2,2,2-TRIFLUORETAN (KÖLDMEDIUM R 133A)	7,0 7,0 7,0 7,0	Tillåtna	Normala	1,18
2035	1,1,1-TRIFLUORETAN (KÖLDMEDIUM R 143A)	31,0 27,5 24,2 21,8	Tillåtna	Normala	0,76
2424	OKTAFLUORPROPAN (KÖLDMEDIUM R 218)	23,1 20,8 18,6 16,6	Tillåtna	Normala	1,07

UN nr	Ej kylda kondenserade gaser	Högsta tillåtna arbetstryck (bar) små, stora, solskärm, resp. isolerade ^{a)}	Öppningar under vätskenivån	Tryckavlastningsanordningar (se 6.7.3.7) ^{b)}	Högsta fyllningsförhållande (kg/l)
2517	1-KLOR-1,1-DIFLUORETAN (KÖLDMEDIUM R 142B)	8,9 7,8 7,0 7,0	Tillåtna	Normala	0,99
2602	DIKLORDIFLUORMETAN OCH 1,1-DIFLUORETAN, AZEOTROP BLANDNING med ca 74 % diklordifluormetan (KÖLDMEDIUM R 500).	20,0 18,0 16,0 14,5	Tillåtna	Normala	1,01
3057	TRIFLUORACETYLKLORID	14,6 12,9 11,3 9,9	Ej tillåtna	6.7.3.7.3	1,17
3070	ETENOXID OCH DIKLORDIFLUORMETAN, BLANDNING, med högst 12,5 % etenoxid.	14,0 12,0 11,0 9,0	Tillåtna	6.7.3.7.3	1,09
3153	PERFLUOR(METYL-VINYL)ETER	14,3 13,4 11,2 10,2	Tillåtna	Normala	1,14
3159	1,1,1,2-TETRAFLUORETAN (KÖLDMEDIUM R 134A)	17,7 15,7 13,8 12,1	Tillåtna	Normala	1,04
3161	KONDENSERAD GAS, BRANDFÄRLIG, N.O.S.	Se definition av högsta tillåtna arbetstryck i 6.7.3.1	Tillåtna	Normala	Se 4.2.2.7
3163	KONDENSERAD GAS, N.O.S.	Se definition av högsta tillåtna arbetstryck i 6.7.3.1	Tillåtna	Normala	Se 4.2.2.7
3220	PENTAFLUORETAN (KÖLDMEDIUM R 125)	34,4 30,8 27,5 24,5	Tillåtna	Normala	0,95
3252	DIFLUORMETAN (KÖLDMEDIUM R 32)	43,0 39,0 34,4 30,5	Tillåtna	Normala	0,78
3296	HEPTAFLUORPROPAN (KÖLDMEDIUM R 227)	16,0 14,0 12,5 11,0	Tillåtna	Normala	1,20
3297	ETENOXID OCH KLORTETRAFLUORETAN, BLANDNING, med högst 8,8 % etenoxid.	8,1 7,0 7,0 7,0	Tillåtna	Normala	1,16

UN nr	Ej kylda kondenserade gaser	Högsta tillåtna arbetstryck (bar) små, stora, solskärm, resp. isolerade ^{a)}	Öppningar under vätskenivån	Tryckavlastningsanordningar (se 6.7.3.7) ^{b)}	Högsta fyllningsförhållande (kg/l)
3298	ETENOXID OCH PENTAFLUORETAN, BLANDNING, med högst 7,9 % etenoxid.	25,9 23,4 20,9 18,6	Tillåtna	Normala	1,02
3299	ETENOXID OCH TETRAFLUORETAN, BLANDNING, med högst 5,6 % etenoxid.	16,7 14,7 12,9 11,2	Tillåtna	Normala	1,03
3318	AMMONIAKLÖSNING i vatten, relativ densitet under 0,880 kg/l vid 15 °C, med över 50 % ammoniak	Se definition av högsta tillåtna arbetstryck i 6.7.3.1	Tillåtna	Se 6.7.3.7.3	Se 4.2.2.7
3337	KÖLDMEDIUM R 404A	31,6 28,3 25,3 22,5	Tillåtna	Normala	0,84
3338	KÖLDMEDIUM R 407A	31,3 28,1 25,1 22,4	Tillåtna	Normala	0,95
3339	KÖLDMEDIUM R 407B	33,0 29,6 26,5 23,6	Tillåtna	Normala	0,95
3340	KÖLDMEDIUM R 407C	29,9 26,8 23,9 21,3	Tillåtna	Normala	0,95

a) "Små" avser tankar med tankskal med diameter högst 1,5 m, "stora" avser tankar med tankskal med diameter över 1,5 m utan isolering eller solskärm (se 6.7.3.2.12), "solskärm" avser tankar med tankskal med diameter över 1,5 m och med solskärm (se 6.7.3.2.12), "isolerade" avser tankar med tankskal med diameter över 1,5 m och med isolering (se 6.7.3.2.12), (se definitionen för "beräkningsreferenstemperatur" i 6.7.3.1).

b) Uttrycket "normala" i kolumnen för tryckavlastningsanordningar innebär att sprängbleck enligt 6.7.3.7.3 inte krävs.

T75	UN-TANKINSTRUKTION	T75
Denna UN-tankinstruktion gäller för kylda kondenserade gaser. Allmänna bestämmelser i 4.2.3 och bestämmelserna i 6.7.4 ska uppfyllas.		

4.2.5.3

Särbestämmelser för UN-tankar

Särbestämmelser för UN-tankar är tillordnade vissa ämnen för att ange krav som är tillägg till eller ersätter dem som ges i UN-tankinstruktionerna eller bestämmelserna i kapitel 6.7. Särbestämmelser för UN-tankar markeras med koden TP och är tillordnade bestämda ämnen i kapitel 3.2, tabell A, kolumn 11. Följande är en förteckning över särbestämmelserna för UN-tankar:

TP1 Fyllningsbegränsningarna föreskrivna i 4.2.1.9.2 får inte överskridas

$$\left(\text{fyllnadsgrad} = \frac{97}{1 + \alpha(t_R - t_F)} \right).$$

- TP2 Fyllningsbegränsningarna föreskrivna i 4.2.1.9.3 får inte överskridas
(fyllnadsgrad = $\frac{95}{1 + \alpha(t_R - t_F)}$).
- TP3 Den maximala fyllnadsgraden (i %) för fasta ämnen som transporteras över sin smältpunkt och för vätskor med förhöjd temperatur ska bestämmas i överensstämmelse med 4.2.1.9.5.
- TP4 Fyllnadsgraden för UN-tankar får inte överstiga 90 %, om inte annat värde godkänts av behörig myndighet (se 4.2.1.16.2).
- TP5 Fyllnadsgraden som föreskrivs i 4.2.3.6 ska uppfyllas.
- TP6 För att förhindra att tanken brister vid någon omständighet, inklusive omvälvning av brand, ska den vara försedd med tryckavlastningsanordningar, som är tillräckliga i förhållande till tankens volym och arten av det transporterade ämnet. Anordningen ska också vara kompatibel med ämnet.
- TP7 Luft ska elimineras från gasfasutrymmet med kväve eller på annat sätt.
- TP8 Provtrycket får minskas till 1,5 bar, när flampunkten hos de transporterade ämnena är över 0 °C.
- TP9 Ett ämne med denna beskrivning får transporteras i UN-tank endast med godkännande från behörig myndighet.
- TP10 En blybeklädnad, minst 5 mm tjock, som ska kontrolleras årligen, eller annat lämpligt beklädnadsmaterial, godkänt av behörig myndighet, krävs.
- TP11 (Tills vidare blank.)
- TP12 (Borttagen.)
- TP13 (Tills vidare blank.)
- TP14 (Tills vidare blank.)
- TP15 (Tills vidare blank.)
- TP16 Tanken ska utrustas med en särskild anordning för att förhindra undertryck och onormalt tryck under normala transportförhållanden. Denna anordning ska vara godkänd av behörig myndighet. Tryckavlastningsanordning ska uppfylla bestämmelserna i 6.7.2.8.3 för att förhindra kristallisering av produkten i anordningen.
- TP17 Endast oorganiska obrännbara material får användas för värmeisolering av tanken.
- TP18 Temperaturen ska hållas mellan 18 °C och 40 °C. UN-tankar som innehåller stelnad metakrylsyra får inte återupphetas under transporten.
- TP19 Den beräknade godstjockleken ska ökas med 3 mm. Godstjockleken ska kontrolleras med ultraljud med intervall mittemellan återkommande vätsketryckprovningar.
- TP20 Detta ämne får endast transporteras i isolerade tankar under kvävgasatmosfär.
- TP21 Godstjockleken ska vara minst 8 mm. Tankar ska vara vätsketryckprovade och invändigt kontrollerade med intervall som inte överstiger 2,5 år.
- TP22 Smörjmedel för fogar och andra anordningar ska vara kompatibla med syre.
- TP23 Transport tillåts under särskilda villkor, föreskrivna av behörig myndighet.
- TP24 UN-tanken får utrustas med en anordning, som vid maximal fyllning sitter i gasfasutrymmet på tanken, för att förhindra att onormalt tryck utvecklas på grund av långsamt sönderfall av det transporterade ämnet. Denna anordning ska också förhindra att en oacceptabel mängd läcker ut om tanken skulle välta eller

- att främmande material kommer in i tanken. Anordningen ska vara godkänd av behörig myndighet eller av denna utsett organ.
- TP25 Svaveltrioxid med en renhetsgrad av minst 99,95 % får transporteras i tankar utan stabilisator, förutsatt att den hålls vid en temperatur på minst 32,5 °C.
- TP26 Vid transport under uppvärmning ska uppvärmningsanordningen vara placerad utanför tankskalet. För UN 3176 gäller detta krav endast om ämnet reagerar på ett farligt sätt med vatten.
- TP27 En UN-tank med ett minsta provtryck av 4 bar får användas om det visas att ett provtryck av 4 bar eller lägre är godtagbart enligt definitionen på provtryck i 6.7.2.1.
- TP28 En UN-tank med ett minsta provtryck av 2,65 bar får användas om det visas att ett provtryck av 2,65 bar eller lägre är godtagbart enligt definitionen på provtryck i 6.7.2.1.
- TP29 En UN-tank med ett minsta provtryck av 1,5 bar får användas om det visas att ett provtryck av 1,5 bar eller lägre är godtagbart enligt definitionen på provtryck i 6.7.2.1.
- TP30 Detta ämne ska transporteras i isolerade tankar.
- TP31 Detta ämne får transporteras i tankar endast i fast tillstånd.
- TP32 UN-tankar får användas för UN 0331, 0332 och 3375 under följande villkor:
- För att undvika onödig instängdhet ska varje UN-tank av metall vara utrustad med en fjäderbelastad tryckavlastningsanordning, ett sprängbleck eller en smältsäkring. Utlösningstrycket respektive sprängtrycket får vara högst 2,65 bar för UN-tankar med lägsta provtryck över 4 bar.
 - Lämpligheten för transport i tank ska visas. En metod för att konstatera lämpligheten är provningsmetod 8 (d) i provningsserie 8 (se testhandboken, del 1, delavsnitt 18.7).
 - Ämnen får inte vara kvar i UN-tanken under en tid som kan medföra klumpbildning. Lämpliga åtgärder ska vidtas för att förhindra klumpbildning och vidhäftning av ämnen i tanken (t.ex. rengöring osv.).
- TP33 UN-tankinstruktionen som tilldelats detta ämne gäller granulerade och pulverformiga ämnen och fasta ämnen, som lastas och lossas vid temperaturer över sin smältpunkt men kyls och transporteras i fast form. För fasta ämnen som transporteras över sin smältpunkt, se 4.2.1.19.
- TP34 UN-tankar behöver inte utsättas för krockprovningen enligt 6.7.4.14.1 om de på skylten som anges i 6.7.4.15.1 är märkta "EJ AVSEDD FÖR JÄRNVÄGS-TRANSPORT" med en textstorlek på minst 10 cm på båda sidor av det yttre höljet.
- TP35 UN-tankinstruktion T14, angiven i den fram till och med den 31 december 2008 tillämpliga ADR/ADR-S, får fortsatt tillämpas till och med den 31 december 2014.

Kapitel 4.3

Användning av fasta tankar (tankfordon), avmonterbara tankar, tankcontainrar och växeltankar med tankskal av metall, samt batterifordon och MEG-containerar

Anm Beträffande UN-tankar och UN-MEG-containerar, se kapitel 4.2; beträffande tankar av fiberarmerad plast, se kapitel 4.4; beträffande slamsugartankar, se kapitel 4.5.

4.3.1 Giltighetsområde

4.3.1.1 Bestämmelser som upptar hela sidbredden avser både fasta tankar (tankfordon), avmonterbara tankar och batterifordon, samt tankcontainrar, växeltankar och MEG-containerar. Bestämmelser som finns i en av spalterna avser endast:

- fasta tankar (tankfordon), avmonterbara tankar och batterifordon (vänstra spalten),
- tankcontainrar, växeltankar och MEG-containerar (högra spalten).

4.3.1.2 Dessa bestämmelser avser

fasta tankar (tankfordon), avmonterbara tankar och batterifordon,	tankcontainrar, växeltankar och MEG-containerar,
---	--

använda för transport av ämnen i form av gas, vätska, pulver eller granulat.

4.3.1.3 I 4.3.2 anges de bestämmelser som ska tillämpas på fasta tankar (tankfordon), avmonterbara tankar, tankcontainrar och växeltankar, avsedda för transport av ämnen i alla klasser, och på batterifordon och MEG-containerar, avsedda för transport av gaser i klass 2. Avsnitt 4.3.3 och 4.3.4 innehåller särbestämmelser som tillägg eller modifiering till bestämmelserna i 4.3.2.

4.3.1.4 För krav beträffande tillverkning, utrustning, typgodkännande, kontroll och märkning, se kapitel 6.8.

4.3.1.5 För övergångsbestämmelser avseende detta kapitel, se

1.6.3.	1.6.4.
--------	--------

4.3.2 Bestämmelser för alla klasser

4.3.2.1 Användning

4.3.2.1.1 Ett ämne som omfattas av ADR/ADR-S får transporteras i fasta tankar (tankfordon), avmonterbara tankar, batterifordon, tankcontainrar, växeltankar och MEG-containerar endast när en tankkod finns angiven i kapitel 3.2, tabell A, kolumn 12, enligt 4.3.3.1.1 och 4.3.4.1.1.

4.3.2.1.2 Erforderlig typ av tank, batterifordon och MEG-container anges i kodform i kapitel 3.2, tabell A, kolumn 12. Identifikationskoderna som finns där utgörs av bokstäver eller siffror i en bestämd ordning. Förklaringar till de fyra delarna i koden ges i 4.3.3.1.1 (då ämnet som ska transporteras tillhör klass 2) och i 4.3.4.1.1 (då ämnet som ska transporteras tillhör klasserna 3 till och med 9)¹⁾.

¹⁾ Ett undantag har gjorts för tankar avsedda för transport av ämnen i klass 5.2 eller 7 (se 4.3.4.1.3).

- 4.3.2.1.3 Erforderlig typ enligt 4.3.2.1.2 motsvarar de minst strikta konstruktionsbestämmelserna som är acceptabla för det farliga ämnet i fråga, såvida inget annat krävs i detta kapitel eller i kapitel 6.8. Det är möjligt att använda tankar som motsvarar koder, vilka föreskriver högre minsta kalkyltryck eller striktare krav för fyllnings- eller tömningsöppningar eller för säkerhetsventiler/-anordningar (se 4.3.3.1.1 för klass 2 och 4.3.4.1.1 för klasserna 3 till och med 9).
- 4.3.2.1.4 För vissa ämnen gäller för tankar, batterifordon och MEG-containerar tilläggsbestämmelser, vilka ingår som särbestämmelser i kapitel 3.2, tabell A, kolumn 13.
- 4.3.2.1.5 Tankar, batterifordon och MEG-containerar får inte lastas med andra farliga ämnen än dem, vars transport de godkänts för enligt 6.8.2.3.1 och som inte tenderar att i kontakt med material i tankskalet, packningar, utrustning och skyddsbeklädnad reagera på ett farligt sätt med dessa (se ”farlig reaktion” i 1.2.1), bilda farliga produkter eller avsevärt försvaga dessa material²⁾.
- 4.3.2.1.6 Livsmedel får transporteras i tankar som använts för farliga ämnen, endast om erforderliga åtgärder vidtagits för att förhindra hälsorisker.
- 4.3.2.1.7 Tankdokumentationen ska förvaras av ägaren eller brukaren, som på anmodan ska kunna uppvisa handlingarna för behörig myndighet. Tankdokumentation ska föras under tankens hela livslängd och förvaras fram till 15 månader efter att tanken tagits ur drift. Om byte av ägare eller brukare sker under tankens livslängd, ska tankdokumentationen överlämnas till den nye ägaren respektive brukaren. Kopior av tankdokumentationen och alla nödvändiga handlingar ska ställas till förfogande för kontrollanten enligt 6.8.2.4.5 eller 6.8.3.4.16 inför återkommande kontroll eller revisionskontroll.
- 4.3.2.2 **Fyllnadsgrad**
- 4.3.2.2.1 Följande fyllnadsgrad får inte överskridas i tankar avsedda för transport av vätska vid omgivningstemperatur:
- (a) för brandfarliga ämnen utan annan risk (t.ex. giftiga eller frätande) i tankar med luftningsanordning eller med säkerhetsventiler (även när de föregås av sprängbleck):
- $$\text{fyllnadsgrad} = \frac{100}{1 + \alpha(50 - t_F)} \% \text{ av volymen}$$
- (b) för giftiga eller frätande ämnen (antingen de är brandfarliga eller ej) i tankar med luftningsanordning eller med säkerhetsventiler (även när de föregås av sprängbleck):
- $$\text{fyllnadsgrad} = \frac{98}{1 + \alpha(50 - t_F)} \% \text{ av volymen}$$
- (c) för brandfarliga ämnen och för mindre giftiga eller mindre frätande ämnen (antingen de är brandfarliga eller ej) i lufttätt förslutna tankar utan säkerhetsventil:
- $$\text{fyllnadsgrad} = \frac{97}{1 + \alpha(50 - t_F)} \% \text{ av volymen}$$
- (d) för starkt giftiga, giftiga, starkt frätande eller frätande ämnen (antingen de är brandfarliga eller ej) i lufttätt förslutna tankar utan säkerhetsventil:

²⁾ Det kan bli nödvändigt att konsultera tillverkaren av ämnet och behörig myndighet för rådgivning om ämnets kompatibilitet med materialen i tanken, batterifordonet eller MEG-containern.

$$\text{fyllnadsgrad} = \frac{95}{1 + \alpha(50 - t_F)} \% \text{ av volymen}$$

- 4.3.2.2.2 I dessa formler anger α medelkoefficienten för vätskans volymsutvidgning mellan 15°C och 50°C, dvs. för en högsta temperaturvariation av 35°C. α beräknas enligt formeln:

$$\alpha = \frac{d_{15} - d_{50}}{35 \times d_{50}}$$

där d_{15} och d_{50} är vätskans densitet vid 15°C respektive 50°C och t_F vätskans medeltemperatur vid fyllningstillfället.

- 4.3.2.2.3 Bestämmelserna i 4.3.2.2.1 (a) - (d) ovan är inte tillämpliga på tankar vars innehåll genom en uppvärmningsanordning hålls vid en temperatur över 50°C under transporten. I detta fall ska fyllnadsgraden vid transportens början vara sådan och temperaturen regleras på så sätt att tanken under hela transporten är fylld till högst 95 % av sin volym och fyllningstemperaturen inte överskrider.
- 4.3.2.2.4 Tankskal för transport av ämnen i flytande tillstånd eller kondenserade eller kylda kondenserade gaser, som inte är indelade genom skiljeväggar eller skvalpskott i fack med högst 7 500 liters volym, ska vara fyllda till antingen minst 80 % eller högst 20 % av sin volym.

Denna bestämmelse gäller inte för:

- vätskor med en kinematisk viskositet vid 20 °C av minst 2680 mm²/s,
- smälta ämnen med en kinematisk viskositet vid fyllningstemperaturen av minst 2680 mm²/s,
- UN 1963 HELIUM, KYLD, FLYTANDE och UN 1966 VÄTE, KYLD, FLYTANDE.

4.3.2.3 Drift

- 4.3.2.3.1 Godstjockleken i tankskalet får under dess användningstid aldrig understiga minimivärdet föreskrivet i

6.8.2.1.17 - 6.8.2.1.21.

6.8.2.1.17 - 6.8.2.1.20.

- 4.3.2.3.2 (Tills vidare blank.)

Under transport ska tankcontainrar/MEG-containrar lastas på fordonet så att de är tillräckligt skyddade mot stötar i sidled och längsled samt mot vältningsav anordningar på fordonet eller på själva tankcontainern/MEG-containern³⁾. Om tankcontainern/MEG-containern med sin driftutrustning är byggd för att motstå stötar och vältningsav behöver den inte skyddas på detta sätt.

- 4.3.2.3.3 Under fyllning och tömning av tankar, batterifordon och MEG-containrar ska lämpliga åtgärder vidtas för att förhindra utsläpp av farliga mängder gas och ånga. Tankar, batterifordon och MEG-containrar ska vara förslutna så att innehållet inte kan komma

³⁾ Exempel på skydd av tankar:

- skydd mot sidledes stöt kan exempelvis bestå av långsgående balkar som skyddar tanken på båda sidor i nivå med mittlinjen,
- skydd mot vältningsav kan exempelvis bestå av förstärkningsringar eller balkar, fästa vinkelrätt mot ramens riktning,
- skydd mot stöt bakifrån kan exempelvis bestå av en stötfångare eller en ram.

ut okontrollerat. Öppningar i tankar med botten tömning ska tillslutas med gängade pluggar, blindflänsar eller andra likvärdiga anordningar. Tätheten hos förslutningarna på tanken, batterifordonet och MEG-containern ska kontrolleras av den som fyller efter att tanken har fyllts. Detta gäller särskilt stigrörets övre förslutning.

- 4.3.2.3.4 När flera förslutningssystem är installerade i serie, ska det som är närmast det transporterade ämnet stängas först.
- 4.3.2.3.5 Inga farliga rester av det påfyllda ämnet får häfta vid utsidan av tanken under transport.
- 4.3.2.3.6 Ämnen som kan reagera farligt med varandra får inte transporteras i angränsande tankfack.
Ämnen som kan reagera farligt med varandra, får transporteras i angränsande tankfack om dessa fack är skilda genom en vägg med tjocklek minst lika med den hos själva tankskalet. De får även transporteras separerade av ett tomt utrymme eller ett tomt fack mellan de lastade facken.
- 4.3.2.4 **Tömnda, ej rengjorda tankar, batterifordon och MEG-containerar**
Anm För tömnda, ej rengjorda tankar, batterifordon och MEG-containerar kan särbestämmelserna TU1, TU2, TU4, TU16 och TU35 i 4.3.5 vara tillämpliga.
- 4.3.2.4.1 Inga farliga rester av det påfyllda ämnet får häfta vid utsidan av tanken under transport.
- 4.3.2.4.2 För att accepteras för transport ska tömnda, ej rengjorda tankar, batterifordon och MEG-containerar vara förslutna på samma sätt och täta i samma utsträckning som om de vore fyllda.
- 4.3.2.4.3 Om tömnda, ej rengjorda tankar, batterifordon och MEG-containerar inte är förslutna på samma sätt och täta i samma utsträckning som om de vore fyllda, och om bestämmelserna i ADR/ADR-S inte kan uppfyllas, ska de transporteras med vederbörlig hänsyn till tillräcklig säkerhet till närmaste lämpliga plats där rengöring eller reparation kan ske.
Transporten är tillräckligt säker om lämpliga åtgärder har vidtagits för att hålla likvärdig säkerhet jämförbar med bestämmelserna i ADR/ADR-S och för att förhindra okontrollerat utsläpp av farligt gods.
- 4.3.2.4.4 Tömnda, ej rengjorda fasta tankar (tankfordon), avmonterbara tankar, batterifordon, tankcontainerar, växeltankar och MEG-containerar får även transporteras för att genomgå kontroll efter att intervallen som anges i 6.8.2.4.2 och 6.8.2.4.3 har gått ut.

4.3.3 Särskilda bestämmelser för klass 2

4.3.3.1 Kodning av tankar och tankhierarki

4.3.3.1.1 Kodning av tankar, batterifordon och MEG-containerar

De fyra delar av tankkoden, som ges i kapitel 3.2, tabell A, kolumn 12, har följande betydelse:

Del	Beskrivning	Tankkod
1	Typ av tank, batterifordon eller MEG-container	C = tank, batterifordon eller MEG-container för komprimerade gaser P = tank, batterifordon eller MEG-container för kondenserade gaser eller lösta gaser R = tank för kylda kondenserade gaser
2	Kalkyltryck	X = värdet på minsta erforderliga provtryck enligt tabell i 4.3.3.2.5 eller 22 = minsta kalkyltryck i bar
3	Öppningar (se 6.8.2.2 och 6.8.3.2)	B = tank med fyllnings- eller tömningsöppningar i botten med tre förslutningar, eller batterifordon eller MEG-container med öppningar under vätskeytan eller för komprimerade gaser C = tank med fyllnings- eller tömningsöppningar i toppen med tre förslutningar, med endast rengöringsöppningar under vätskeytan D = tank med fyllnings- eller tömningsöppningar i toppen med tre förslutningar, eller batterifordon eller MEG-container utan öppningar under vätskeytan
4	Säkerhetsventil/-anordning	N = tank, batterifordon eller MEG-container med säkerhetsventil enligt 6.8.3.2.9 eller 6.8.3.2.10 som inte är lufttätt försluten H = lufttätt försluten tank, batterifordon eller MEG-container (se 1.2.1)

Anm 1 Särbestämmelse TU17 angiven i kapitel 3.2, tabell A, kolumn 13 för vissa gaser betyder att gasen endast får transporteras i batterifordon eller MEG-containerar, vars element utgörs av kärl.

Anm 2 Trycken som anges på själva tanken eller på en panel får inte understiga värdet på "X" eller minsta kalkyltryck.

4.3.3.1.2 Tankhierarki

Tankkod	Andra tankkoder som är tillåtna för ämnen enligt denna kod
C*BN	C#BN, C#CN, C#DN, C#BH, C#CH, C#DH
C*BH	C#BH, C#CH, C#DH
C*CN	C#CN, C#DN, C#CH, C#DH
C*CH	C#CH, C#DH
C*DN	C#DN, C#DH
C*DH	C#DH
P*BN	P#BN, P#CN, P#DN, P#BH, P#CH, P#DH
P*BH	P#BH, P#CH, P#DH
P*CN	P#CN, P#DN, P#CH, P#DH
P*CH	P#CH, P#DH
P*DN	P#DN, P#DH
P*DH	P#DH
R*BN	R#BN, R#CN, R#DN
R*CN	R#CN, R#DN
R*DN	R#DN

Siffran representerad av # ska vara minst lika med siffran representerad av *.

Anm Denna hierarki tar inte hänsyn till eventuella särbestämmelser (se 4.3.5 och 6.8.4) för enskilda benämningar.

4.3.3.2 Fyllningsvillkor och provtryck

4.3.3.2.1 För tankar för komprimerade gaser ska provtrycket uppgå till minst 1,5 gånger det i 1.2.1 definierade arbetstrycket för tryckkärl.

4.3.3.2.2 Provtrycket för tankar för:

- under högt tryck kondenserade gaser och
- lösta gaser

ska vara sådant att vid fyllning av tankskalet till dess maximala fyllningsförhållande trycket av innehållet vid 55 °C för tankar med värmeisolering, respektive 65 °C för tankar utan värmeisolering, inte överstiger provtrycket.

4.3.3.2.3 Provtrycket för tankar för under lågt tryck kondenserade gaser ska:

- (a) för tankar med värmeisolering motsvara minst vätskans ångtryck vid 60°C, minskat med 0,1 MPa (1 bar), men minst vara 1 MPa (10 bar),
- (b) för tankar utan värmeisolering motsvara minst vätskans ångtryck vid 65°C, minskat med 0,1 MPa (1 bar), men minst vara 1 MPa (10 bar).

Högsta tillåtna fyllningsförhållande beräknas enligt följande:

Högsta tillåtna fyllningsförhållande = $0,95 \times$ vätskans densitet vid 50°C (kg/l).

Dessutom får gasfasen ej försvinna under 60°C.

Om tankens diameter inte överstiger 1,5 m ska värdena på provtryck och högsta tillåtna fyllningsförhållande i 4.1.4.1, förpackningsinstruktion P200 tillämpas.

4.3.3.2.4 Provtrycket för tankar avsedda för transport av kylda kondenserade gaser ska vara minst 1,3 gånger det högsta tillåtna arbetstryck som anges på tanken, dock minst 300 kPa (3 bar). För tankar med vakuumisolering ska provtrycket vara minst 1,3 gånger det högsta tillåtna arbetstrycket ökat med 100 kPa (1 bar).

4.3.3.2.5

Tabell över gaser och gasblandningar, som får transporteras i fasta tankar (tankfordon), batterifordon, avmonterbara tankar, tankcontainrar och MEG-containrar, med angivelse av lägsta provtryck för tankarna och i förekommande fall högsta tillåtna fyllningsförhållande

När det gäller gaser och gasblandningar, som klassificerats under en N.O.S.-benämning, ska värdena för provtryck och högsta tillåtna fyllningsförhållande fastställas av en av behörig myndighet godkänd sakkunnig.

För tankar med värmeisolering avsedda för komprimerade eller under högt tryck kondenserade gaser, som genomgått provning vid lägre provtryck än det som anges i tabellen, kan en lägre maximibelastning fastställas av den av behörig myndighet godkände sakkunnige, förutsatt att det tryck som gasen i fråga utvecklar i tanken vid 55 °C inte överstiger det provtryck som är angivet på tanken.

UN-nr	Benämning	Klassificeringskod	Lägsta provtryck för tankar				Högsta tillåtna fyllningsförhållande kg/l
			Med värmeisolering		Utan värmeisolering		
			MPa	bar	MPa	bar	
1001	ACETYLEN, LÖST	4F	Endast i batterifordon och MEG-container, sammansatt av tryckkärl				
1002	LUFT, KOMPRIMERAD (TRYCKLUFT)	1A	Se 4.3.3.2.1				
1003	LUFT, KYLD, FLYTANDE	3O	Se 4.3.3.2.4				
1005	AMMONIAK, VATTENFRI	2TC	2,6	26	2,9	29	0,53
1006	ARGON, KOMPRIMERAD	1A	Se 4.3.3.2.1				
1008	BORTRIFLUORID	2TC	22,5 30	225 300	22,5 30	225 300	0,715 0,86
1009	BROMTRIFLUORMETAN (KÖLDMEDIUM R 13B1)	2A	12	120	4,2 12 25	42 120 250	1,50 1,13 1,44 1,60
1010	BUTADIENER, STABILISERADE (1,2-butadien), eller	2F	1	10	1	10	0,59
1010	BUTADIENER, STABILISERADE (1,3-butadien), eller	2F	1	10	1	10	0,55
1010	BUTADIENER OCH KOLVÄTEN, BLANDNING, STABILISERAD	2F	1	10	1	10	0,50
1011	BUTAN	2F	1	10	1	10	0,51
1012	BUTENER, BLANDNING eller 1-BUTEN eller cis-2-BUTEN eller trans-2-BUTEN	2F	1 1 1 1	10 10 10 10	1 1 1 1	10 10 10 10	0,50 0,53 0,55 0,54
1013	KOLDIOXID	2A	19 22,5	190 225	19 25	190 250	0,73 0,78 0,66 0,75
1016	KOLMONOXID, KOMPRIMERAD	1TF	Se 4.3.3.2.1				
1017	KLOR	2TOC	1,7	17	1,9	19	1,25
1018	KLORDIFLUORMETAN (KÖLDMEDIUM R 22)	2A	2,4	24	2,6	26	1,03

UN-nr	Benämning	Klassificeringskod	Lägsta provtryck för tankar				Högsta tillåtna fyllningsförhållande kg/l
			Med värmeisoleringskod		Utan värmeisoleringskod		
			MPa	bar	MPa	bar	
1020	KLORPENTAFLUORETAN (KÖLDMEDIUM R 115)	2A	2	20	2,3	23	1,08
1021	1-KLOR-1,2,2,2-TETRAFLUORETAN (KÖLDMEDIUM R 124)	2A	1	10	1,1	11	1,2
1022	KLORTRIFLUORMETAN (KÖLDMEDIUM R 13)	2A	12 22,5	120 225	10 12 19 25	100 120 190 250	0,96 1,12 0,83 0,90 1,04 1,10
1023	KOLGAS, KOMPRIMERAD	1TF	Se 4.3.3.2.1				
1026	DICYAN	2TF	10	100	10	100	0,70
1027	CYKLOPROPAN	2F	1,6	16	1,8	18	0,53
1028	DIKLORIDFLUORMETAN (KÖLDMEDIUM R 12)	2A	1,5	15	1,6	16	1,15
1029	DIKLORFLUORMETAN (KÖLDMEDIUM R 21)	2A	1	10	1	10	1,23
1030	1,1-DIFLUORETAN (KÖLDMEDIUM R 152a)	2F	1,4	14	1,6	16	0,79
1032	DIMETYLAMIN, VATTENFRI	2F	1	10	1	10	0,59
1033	DIMETYLETER	2F	1,4	14	1,6	16	0,58
1035	ETAN	2F	12	120	9,5 12 30	95 120 300	0,32 0,25 0,29 0,39
1036	ETYLAMIN	2F	1	10	1	10	0,61
1037	ETYLKLORID	2F	1	10	1	10	0,8
1038	ETEN, KYLD, FLYTANDE	3F	Se 4.3.3.2.4				
1039	ETYLMETYLETER	2F	1	10	1	10	0,64
1040	ETENOXID MED KVÄVE upp till ett högsta tillåtna totaltryck av 1 MPa (10 bar) vid 50 °C	2TF	1,5	15	1,5	15	0,78
1041	ETENOXID OCH KOLDIOXID, BLANDNING, med över 9 % men högst 87 % etenoxid	2F	2,4	24	2,6	26	0,73
1046	HELIUM, KOMPRIMERAD	1A	Se 4.3.3.2.1				
1048	VÄTEBROMID, VATTENFRI	2TC	5	50	5,5	55	1,54
1049	VÄTE, KOMPRIMERAD	1F	Se 4.3.3.2.1				
1050	VÄTEKLORID, VATTENFRI	2TC	12	120	10 12 15 20	100 120 150 200	0,69 0,30 0,56 0,67 0,74
1053	SVAVELVÄTE	2TF	4,5	45	5	50	0,67
1055	ISOBUTEN	2F	1	10	1	10	0,52

UN-nr	Benämning	Klassificeringskod	Lägsta provtryck för tankar				Högsta tillåtna fyllningsförhållande
			Med värmeisolerering		Utan värmeisolerering		
			MPa	bar	MPa	bar	kg/l
1056	KRYPTON, KOMPRIMERAD	1A	Se 4.3.3.2.1				
1058	KONDENSERADE GASER, ej brandfarliga, överlagrade med kväve, koldioxid eller luft	2A	1,5 × fyllningstrycket se 4.3.3.2.2 eller 4.3.3.2.3				
1060	METYLACETYLEN OCH PROPADIEN, BLANDNING, STABILISERAD	2F	Se 4.3.3.2.2 eller 4.3.3.2.3				
	blandning P1		2,5	25	2,8	28	0,49
	blandning P2		2,2	22	2,3	23	0,47
	propadien med 1 %-4 % metylacetylen		2,2	22	2,2	22	0,50
1061	METYLAMIN, VATTENFRI	2F	1	10	1,1	11	0,58
1062	METYLBROMID, med högst 2 % klorpikrin	2T	1	10	1	10	1,51
1063	METYLKLORID (KÖLDMEDIUM R40)	2F	1,3	13	1,5	15	0,81
1064	METYLMERKAPTAN	2TF	1	10	1	10	0,78
1065	NEON, KOMPRIMERAD	1A	Se 4.3.3.2.1				
1066	KVÄVE KOMPRIMERAD	1A	Se 4.3.3.2.1				
1067	DIKVÄVETETROXID (KVÄVEDIOXID)	2TOC	Endast i batterifordon och MEG-containers, sammansatt av tryckkärl				
1070	DIKVÄVEOXID (kväveoxidul, lustgas)	2O	22,5	225	18	180	0,78
					22,5	225	0,68
					25	250	0,74
							0,75
1071	OLJEGAS, KOMPRIMERAD	1TF	Se 4.3.3.2.1				
1072	SYRE (OXYGEN), KOMPRIMERAD	1O	Se 4.3.3.2.1				
1073	SYRE (OXYGEN), KYLD, FLYTANDE	3O	Se 4.3.3.2.4				
1076	FOSGEN	2TC	Endast i batterifordon och MEG-containers, sammansatt av tryckkärl				
1077	PROPEN	2F	2,5	25	2,7	27	0,43
1078	KÖLDMEDIUM, N.O.S., såsom: BLANDNING F1 BLANDNING F2 BLANDNING F3 övriga blandningar	2A	1	10	1,1	11	1,23
			1,5	15	1,6	16	1,15
			2,4	24	2,7	27	1,03
			Se 4.3.3.2.2 eller 4.3.3.2.3				
1079	SVAVELDIOXID	2TC	1	10	1,2	12	1,23
1080	SVAVELHEXAFLUORID	2A	12	120	7	70	1,34
					14	140	1,04
					16	160	1,33
							1,37
1082	TRIFLUORKLORETEN, STABILISERAD	2TF	1,5	15	1,7	17	1,13

UN-nr	Benämning	Klassificeringskod	Lägsta provtryck för tankar				Högsta tillåtna fyllningsförhållande kg/l
			Med värmeisolering		Utan värmeisolering		
			MPa	bar	MPa	bar	
1083	TRIMETYLAMIN, VATTENFRI	2F	1	10	1	10	0,56
1085	VINYLBROMID, STABILISERAD	2F	1	10	1	10	1,37
1086	VINYLKLORID, STABILISERAD	2F	1	10	1,1	11	0,81
1087	METYLVINYLETER, STABILISERAD	2F	1	10	1	10	0,67
1581	KLORPIKRIN OCH METYLBROMID, BLANDNING med över 2 % klorpikrin	2T	1	10	1	10	1,51
1582	KLORPIKRIN OCH METYLKLORID, BLANDNING	2T	1,3	13	1,5	15	0,81
1612	HEXAETYL TETRAFOSFAT OCH KOMPRIMERAD GAS, BLANDNING	1T	Se 4.3.3.2.1				
1749	KLORTRIFLUORID	2TOC	3	30	3	30	1,40
1858	HEXAFLUORPROPEN (KÖLDMEDIUM R 1216)	2A	1,7	17	1,9	19	1,11
1859	KISELTETRAFLUORID	2TC	20 30	200 300	20 30	200 300	0,74 1,10
1860	VINYLFLUORID, STABILISERAD	2F	12 22,5	120 225	25	250	0,58 0,65 0,64
1912	METYLKLORID OCH DIKLORMETAN, BLANDNING	2F	1,3	13	1,5	15	0,81
1913	NEON, KYLD, FLYTANDE	3A	Se 4.3.3.2.4				
1951	ARGON, KYLD, FLYTANDE	3A	Se 4.3.3.2.4				
1952	ETENOXID OCH KOLDIOXID, BLANDNING med högst 9 % etenoxid	2A	19 25	190 250	19 25	190 250	0,66 0,75
1953	KOMPRIMERAD GAS, GIFTIG, BRANDFARLIG, N.O.S. ^{a)}	1TF	Se 4.3.3.2.1 eller 4.3.3.2.2				
1954	KOMPRIMERAD GAS, BRANDFARLIG, N.O.S.	1F	Se 4.3.3.2.1 eller 4.3.3.2.2				
1955	KOMPRIMERAD GAS, GIFTIG, N.O.S. ^{a)}	1T	Se 4.3.3.2.1 eller 4.3.3.2.2				
1956	KOMPRIMERAD GAS, N.O.S.	1A	Se 4.3.3.2.1 eller 4.3.3.2.2				
1957	DEUTERIUM, KOMPRIMERAD	1F	Se 4.3.3.2.1				
1958	1,2-DIKLOR-1,1,2,2-TETRAFLUORETAN (KÖLDMEDIUM R 114)	2A	1	10	1	10	1,3
1959	1,1-DIFLUORETEN (KÖLDMEDIUM R 1132A)	2F	12 22,5	120 225	25	250	0,66 0,78 0,77
1961	ETAN, KYLD, FLYTANDE	3F	Se 4.3.3.2.4				

UN-nr	Benämning	Klassificeringskod	Lägsta provtryck för tankar				Högsta tillåtna fyllningsförhållande kg/l
			Med värmeisolerering		Utan värmeisolerering		
			MPa	bar	MPa	bar	
1962	ETEN	2F	12 22,5	120 225	22,5 30	225 300	0,25 0,36 0,34 0,37
1963	HELIUM, KYLD, FLYTANDE	3A	Se 4.3.3.2.4				
1964	KOLVÄTEGASBLANDNING, KOMPRIMERAD, N.O.S.	1F	Se 4.3.3.2.1 eller 4.3.3.2.2				
1965	KOLVÄTEGASBLANDNING, KONDENSERAD, N.O.S. såsom BLANDNING A BLANDNING A01 BLANDNING A02 BLANDNING A0 BLANDNING A1 BLANDNING B1 BLANDNING B2 BLANDNING B BLANDNING C övriga blandningar	2F	1 1,2 1,2 1,2 1,6 2 2 2 2,5	10 12 12 12 16 20 20 20 25	1 1,4 1,4 1,4 1,8 2,3 2,3 2,3 2,7	10 14 14 14 18 23 23 23 27	0,50 0,49 0,48 0,47 0,46 0,45 0,44 0,43 0,42
			Se 4.3.3.2.2 eller 4.3.3.2.3				
1966	VÄTE, KYLD, FLYTANDE	3F	Se 4.3.3.2.4				
1967	INSEKTICID, GASFORMIG, GIFTIG, N.O.S. ^{a)}	2T	Se 4.3.3.2.2 eller 4.3.3.2.3				
1968	INSEKTICID, GASFORMIG, N.O.S.	2A	Se 4.3.3.2.2 eller 4.3.3.2.3				
1969	ISOBUTAN	2F	1	10	1	10	0,49
1970	KRYPTON, KYLD, FLYTANDE		Se 4.3.3.2.4				
1971	METAN, KOMPRIMERAD eller NATURGAS, KOMPRIMERAD, med hög metanhalt	1F	Se 4.3.3.2.1				
1972	METAN, KYLD, FLYTANDE eller NATURGAS, KYLD, FLYTANDE, med hög metanhalt	3F	Se 4.3.3.2.4				
1973	KLORDIFLUORMETAN OCH KLORPENTAFLUORETAN, BLANDNING, med konstant kokpunkt och ca 49 % klordifluormetan (KÖLDMEDIUM R 502).	2A	2,5	25	2,8	28	1,05
1974	KLORDIFLUORBROMMETAN (KÖLDMEDIUM R12B1)	2A	1	10	1	10	1,61
1976	OKTAFLUORCYKLOBUTAN (KÖLDMEDIUM RC 318)	2A	1	10	1	10	1,34
1977	KVÄVE, KYLD, FLYTANDE	3A	Se 4.3.3.2.4				
1978	PROPAN	2F	2,1	21	2,3	23	0,42
1982	TETRAFLUORMETAN (KÖLDMEDIUM R14)	2A	20 30	200 300	20 30	200 300	0,62 0,94

UN-nr	Benämning	Klassificeringskod	Lägsta provtryck för tankar				Högsta tillåtna fyllningsförhållande kg/l
			Med värmeisolering		Utan värmeisolering		
			MPa	bar	MPa	bar	
1983	1-KLOR-2,2,2-TRIFLUORETAN (KÖLDMEDIUM R 133A)	2A	1	10	1	10	1,18
1984	TRIFLUORMETAN (KÖLDMEDIUM R 23)	2A	19 25	190 250	19 25	190 250	0,92 0,99 0,87 0,95
2034	VÄTE OCH METAN, BLANDNING, KOMPRIMERAD	1F	Se 4.3.3.2.1				
2035	1,1,1-TRIFLUORETAN (KÖLDMEDIUM R143A)	2F	2,8	28	3,2	32	0,79
2036	XENON	2A	12	120	13	130	1,30 1,24
2044	2,2-DIMETYLPROPAN	2F	1	10	1	10	0,53
2073	AMMONIAKLÖSNING, i vatten, relativ densitet mindre än 0,880 kg/l vid 15°C med över 35 % men högst 40 % ammoniak med över 40 % men högst 50 % ammoniak	4A	1 1,2	10 12	1 1,2	10 12	0,80 0,77
2187	KOLDIOXID, KYLD, FLYTANDE	3A	Se 4.3.3.2.4				
2189	DIKLORSILAN	2TFC	1	10	1	10	0,90
2191	SULFURYLFUORID	2T	5	50	5	50	1,10
2193	HEXAFLUORETAN (KÖLDMEDIUM R116)	2A	16 20	160 200	20	200	1,28 1,34 1,10
2197	VÄTEJODID, VATTENFRI	2TC	1,9	19	2,1	21	2,25
2200	PROPADIEN, STABILISERAD	2F	1,8	18	2,0	20	0,50
2201	DIKVÄVEOXID, KYLD, FLYTANDE	3O	Se 4.3.3.2.4				
2203	SILAN ^{b)}	2F	22,5 25	225 250	22,5 25	225 250	0,32 0,36
2204	KARBONYLSULFID	2TF	2,7	27	3,0	30	0,84
2417	KARBONYLFUORID	2TC	20 30	200 300	20 30	200 300	0,47 0,70
2419	BROMTRIFLUORETYLEN	2F	1	10	1	10	1,19
2420	HEXAFLUORACETON	2TC	1,6	16	1,8	18	1,08
2422	OKTAFLUORBUT-2-EN (KÖLDMEDIUM R 1318)	2A	1	10	1	10	1,34
2424	OKTAFLUORPROPAN (KÖLDMEDIUM R 218)	2A	2,1	21	2,3	23	1,07
2451	KVÄVETRIFLUORID	2O	20 30	200 300	20 30	200 300	0,50 0,75

UN-nr	Benämning	Klassificeringskod	Lägsta provtryck för tankar				Högsta tillåtna fyllningsförhållande kg/l	
			Med värmeisolerering		Utan värmeisolerering			
			MPa	bar	MPa	bar		
2452	ETYLACETYLEN, STABILISERAD	2F	1	10	1	10	0,57	
2453	ETYLFLUORID (KÖLDMEDIUM R 161)	2F	2,1	21	2,5	25	0,57	
2454	METYLFLUORID, (KÖLDMEDIUM R 41)	2F	30	300	30	300	0,36	
2517	1-KLOR-1,1-DIFLUORETAN (KÖLDMEDIUM R 142B)	2F	1	10	1	10	0,99	
2591	XENON, KYLD, FLYTANDE	3A	Se 4.3.3.2.4					
2599	KLORTRIFLUORMETAN OCH TRIFLUORMETAN, AZEOTROP BLANDNING, med ca 60 % klortrifluormetan (KÖLDMEDIUM R 503)	2A	3,1 4,2 10	31 42 100	3,1 4,2 10	31 42 100	0,11 0,21 0,76 0,20 0,66	
2601	CYKLOBUTAN	2F	1	10	1	10	0,63	
2602	DIKLORDIFLUORMETAN OCH 1,1-DIFLUORETAN, AZEOTROP BLANDNING med ca 74 % diklordifluormetan (KÖLDMEDIUM R 500)	2A	1,8	18	2	20	1,01	
2901	BROMKLORID	2TOC	1	10	1	10	1,50	
3057	TRIFLUORACETYLKLORID	2TC	1,3	13	1,5	15	1,17	
3070	ETENOXID OCH DIKLORDIFLUORMETAN, BLANDNING, med högst 12,5 % etenoxid	2A	1,5	15	1,6	16	1,09	
3083	PERKLORYLFLUORID	2TO	2,7	27	3,0	30	1,21	
3136	TRIFLUORMETAN, KYLD, FLYTANDE	3A	Se 4.3.3.2.4					
3138	ETEN, ACETYLEN OCH PROPEN, BLANDNING, KYLD, FLYTANDE, med minst 71,5 % eten, högst 22,5 % acetylen och högst 6 % propen	3F	Se 4.3.3.2.4					
3153	PERFLUOR(METYLVINYL) ETER	2F	1,4	14	1,5	15	1,14	
3154	PERFLUOR(ETYL-VINYL)ETER	2F	1	10	1	10	0,98	
3156	KOMPRIMERAD GAS, OXIDERANDE, N.O.S.	1O	Se 4.3.3.2.1 eller 4.3.3.2.2					
3157	KONdensERAD GAS, OXIDERANDE, N.O.S.	2O	Se 4.3.3.2.2 eller 4.3.3.2.3					
3158	GAS, KYLD, FLYTANDE, N.O.S.	3A	Se 4.3.3.2.4					
3159	1,1,1,2-TETRAFLUORETAN (KÖLDMEDIUM R 134A)	2A	1,6	16	1,8	18	1,04	

UN-nr	Benämning	Klassificeringskod	Lägsta provtryck för tankar				Högsta tillåtna fyllningsförhållande
			Med värmeisolerering		Utan värmeisolerering		
			MPa	bar	MPa	bar	kg/l
3160	KONdensERAD GAS, GIFTIG, BRANDFARLIG, N.O.S. ^{a)}	2TF	Se 4.3.3.2.2 eller 4.3.3.2.3				
3161	KONdensERAD GAS, BRANDFARLIG, N.O.S.	2F	Se 4.3.3.2.2 eller 4.3.3.2.3				
3162	KONdensERAD GAS, GIFTIG, N.O.S. ^{a)}	2T	Se 4.3.3.2.2 eller 4.3.3.2.3				
3163	KONdensERAD GAS, N.O.S.	2A	Se 4.3.3.2.2 eller 4.3.3.2.3				
3220	PENTAFLUORETAN (KÖLDMEDIUM R 125)	2A	4,1	41	4,9	49	0,95
3252	DIFLUORMETAN (KÖLDMEDIUM R32)	2F	3,9	39	4,3	43	0,78
3296	HEPTAFLUORPROPAN (KÖLDMEDIUM R 227)	2A	1,4	14	1,6	16	1,20
3297	ETENOXID OCH KLORTETRAFLUORETAN, BLANDNING, med högst 8,8 % etenoxid	2A	1	10	1	10	1,16
3298	ETENOXID OCH PENTAFLUORETAN, BLANDNING, med högst 7,9 % etenoxid	2A	2,4	24	2,6	26	1,02
3299	ETENOXID OCH TETRAFLUORETAN, BLANDNING, med högst 5,6 % etenoxid	2A	1,5	15	1,7	17	1,03
3300	ETENOXID OCH KOLDIOXID, BLANDNING, med över 87 % etenoxid	2TF	2,8	28	2,8	28	0,73
3303	KOMPRIMERAD GAS, GIFTIG, OXIDERANDE, N.O.S. ^{a)}	1TO	Se 4.3.3.2.1 eller 4.3.3.2.2				
3304	KOMPRIMERAD GAS, GIFTIG, FRÅTANDE, N.O.S. ^{a)}	1TC	Se 4.3.3.2.1 eller 4.3.3.2.2				
3305	KOMPRIMERAD GAS, GIFTIG, BRANDFARLIG, FRÅTANDE, N.O.S. ^{a)}	1TFC	Se 4.3.3.2.1 eller 4.3.3.2.2				
3306	KOMPRIMERAD GAS, GIFTIG, OXIDERANDE, FRÅTANDE, N.O.S. ^{a)}	1TOC	Se 4.3.3.2.1 eller 4.3.3.2.2				
3307	KONdensERAD GAS, GIFTIG, OXIDERANDE, N.O.S. ^{a)}	2TO	Se 4.3.3.2.2 eller 4.3.3.2.3				
3308	KONdensERAD GAS, GIFTIG, FRÅTANDE, N.O.S. ^{a)}	2TC	Se 4.3.3.2.2 eller 4.3.3.2.3				
3309	KONdensERAD GAS, GIFTIG, BRANDFARLIG, FRÅTANDE, N.O.S. ^{a)}	2TFC	Se 4.3.3.2.2 eller 4.3.3.2.3				
3310	KONdensERAD GAS, GIFTIG, OXIDERANDE, FRÅTANDE, N.O.S. ^{a)}	2TOC	Se 4.3.3.2.2 eller 4.3.3.2.3				

UN-nr	Benämning	Klassificeringskod	Lägsta provtryck för tankar				Högsta tillåtna fyllningsförhållande kg/l
			Med värmeisolering		Utan värmeisolering		
			MPa	bar	MPa	bar	
3311	GAS, KYLD, FLYTANDE, OXIDERANDE, N.O.S.	3O	Se 4.3.3.2.4				
3312	GAS, KYLD, FLYTANDE, BRANDFARLIG, N.O.S.	3F	Se 4.3.3.2.4				
3318	AMMONIAKLÖSNING i vatten, relativ densitet under 0,880 kg/l vid 15 °C, med över 50 % ammoniak	4TC	Se 4.3.3.2.2				
3337	KÖLDMEDIUM R 404A	2A	2,9	29	3,2	32	0,84
3338	KÖLDMEDIUM R 407A	2A	2,8	28	3,2	32	0,95
3339	KÖLDMEDIUM R 407B	2A	3,0	30	3,3	33	0,95
3340	KÖLDMEDIUM R 407C	2A	2,7	27	3,0	30	0,95
3354	INSEKTICID, BRANDFARLIG, GASFORMIG, N.O.S.	2F	Se 4.3.3.2.2 eller 4.3.3.2.3				
3355	INSEKTICID, GASFORMIG, GIFTIG, BRANDFARLIG, N.O.S. ^{a)}	2TF	Se 4.3.3.2.2 eller 4.3.3.2.3				

a) Tillåtet om LC₅₀ är minst 200 ppm.

b) Räknas som självantändande (pyrofor).

4.3.3.3

Drift

4.3.3.3.1

Om tankar, batterifordon eller MEG-containerar är godkända för flera olika gaser, ska byte av gas innefatta tömning, rengöring och avgasning i den utsträckning som krävs för säker användning.

4.3.3.3.2

När tankar, batterifordon eller MEG-containerar överlämnas för transport, ska endast de uppgifter synas, som anges i 6.8.3.5.6, och är tillämpliga på den lastade eller nyss tömda gasen, alla uppgifter om andra gaser ska täckas över.

4.3.3.3.3

Alla element i batterifordon eller MEG-containerar ska innehålla en och samma gas.

4.3.3.4

(Tills vidare blank.)

4.3.4 Särskilda bestämmelser för klass 3 till och med 9

4.3.4.1 Kodning, systematiserad tillordning av tankar och tankhierarki

4.3.4.1.1 Kodning av tankar

De fyra delar av tankkoden som ges i kapitel 3.2, tabell A, kolumn 12 har följande betydelse:

Del	Beskrivning	Tankkod
1	Typ av tank	L = tank för ämnen i flytande form (vätskor eller fasta ämnen som överlämnas till transport i smält tillstånd) S = tank för ämnen i fast form (pulver eller granulat)
2	Kalkyltryck	G = minsta kalkyltryck enligt de allmänna bestämmelserna i 6.8.2.1.14 1,5; 2,65; 4; 10; 15 eller 21 = minsta kalkyltryck i bar (se 6.8.2.1.14)
3	Öppningar (se 6.8.2.2.2)	A = tank med fyllnings- och tömningsöppningar i botten med två förslutningar B = tank med fyllnings- och tömningsöppningar i botten med tre förslutningar C = tank med fyllnings- och tömningsöppningar i toppen med endast rengöringsöppningar under vätskeytan D = tank med fyllnings- och tömningsöppningar i toppen utan öppningar under vätskeytan
4	Säkerhetsventiler/ -anordningar	V = tank med luftningssystem, enligt 6.8.2.2.6, men inget flamskydd, eller tank som inte är explosionstrycksäker F = tank med luftningssystem, enligt 6.8.2.2.6, försett med flamskydd, eller tank som är explosionstrycksäker N = tank utan luftningssystem enligt 6.8.2.2.6 och inte lufttätt försluten H = lufttätt försluten tank (se definition i 1.2.1)

4.3.4.1.2 Systematiserad tillordning av tankkoder till ämnesgrupper och tankhierarki

Anm Vissa ämnen och ämnesgrupper innefattas inte i den systematiserade tillordningen (se 4.3.4.1.3).

Systematiserad tillordning			
Tankkod	Grupp av tillåtna ämnen		
	Klass	Klassificeringskod	Förpackningsgrupp
Vätskor			
LGAV	3	F2	III
	9	M9	III
LGBV	4.1	F2	II, III
	5.1	O1	III
	9	M6	III
	9	M11	III
och grupper av tillåtna ämnen för tankkod LGAV			
LGBF	3	F1	II
	3	F1	ångtryck vid 50 °C ≤ 1,1 bar III
	3	D	II
	3	D	ångtryck vid 50 °C ≤ 1,1 bar III
och grupper av tillåtna ämnen för tankkod LGAV och LGBV			

Systematiserad tillordning			
Tankkod	Grupp av tillåtna ämnen		
	Klass	Klassificeringskod	Förpackningsgrupp
L1,5BN	3	F1	II ångtryck vid 50 °C > 1,1 bar
	3	F1	III flampunkt < 23 °C, visköst, ångtryck vid 50°C > 1,1 bar, kokpunkt > 35 °C
	3	D	II ångtryck vid 50 °C > 1,1 bar
	och grupper av tillåtna ämnen för tankkod LGAV, LGBV och LGBF		
L4BN	3	F1	I III, kokpunkt ≤ 35 °C
	3	FC	III
	3	D	I
	5.1	O1	I, II
	5.1	OT1	I
	8	C1	II, III
	8	C3	II, III
	8	C4	II, III
	8	C5	II, III
	8	C7	II, III
	8	C8	II, III
	8	C9	II, III
	8	C10	II, III
	8	CF1	II
	8	CF2	II
	8	CS1	II
	8	CW1	II
	8	CW2	II
	8	CO1	II
	8	CO2	II
	8	CT1	II, III
	8	CT2	II, III
	8	CFT	II
	9	M11	III
	och grupper av tillåtna ämnen för tankkod LGAV, LGBV, LGBF och L1,5BN		

Systematiserad tillordning			
Tankkod	Grupp av tillåtna ämnen		
	Klass	Klassificeringskod	Förpackningsgrupp
L4BH	3	FT1	II, III
		FT2	II
		FC	II
		FTC	II
	6.1	T1	II, III
		T2	II, III
		T3	II, III
		T4	II, III
		T5	II, III
		T6	II, III
		T7	II, III
		TF1	II
		TF2	II, III
		TF3	II
		TS	II
		TW1	II
		TW2	II
		TO1	II
		TO2	II
	TC1	II	
	TC2	II	
	TC3	II	
	TC4	II	
TFC	II		
6.2	I3	II	
	I4	II	
9	M2	II	
och grupper av tillåtna ämnen för tankkod LGAV, LGBV, LGBF, L1,5BN och L4BN			
L4DH	4.2	S1	II, III
		S3	II, III
		ST1	II, III
		ST3	II, III
		SC1	II, III
	4.3	SC3	II, III
		W1	II, III
		WF1	II, III
	8	WT1	II, III
		WC1	II, III
	8	CT1	II, III
och grupper av tillåtna ämnen för tankkod LGAV, LGBV, LGBF, L1,5BN, L4BN och L4BH			
L10BH	8	C1	I
		C3	I
		C4	I
		C5	I
		C7	I
		C8	I
		C9	I
		C10	I
		CF1	I
		CF2	I
		CS1	I
		CW1	I
		CW2	I
		CO2	I
		CT1	I
		CT2	I
COT	I		
och grupper av tillåtna ämnen för tankkod LGAV, LGBV, LGBF, L1,5BN, L4BN, och L4BH			

Systematiserad tillordning			
Tankkod	Grupp av tillåtna ämnen		
	Klass	Klassificeringskod	Förpackningsgrupp
L10CH	3 6.1	FT1 FT2 FC FTC T1 T2 T3 T4 T6 T7 TF1 TF2 TF3 TS TW1 TO1 TC1 TC2 TC3 TC4 TFC	
och grupper av tillåtna ämnen för tankkod LGAV, LGBV, LGBF, L1,5BN, L4BN, L4BH, och L10BH			
L10DH	4.3 5.1 8	W1 WF1 WT1 WC1 WFC OTC CT1	
och grupper av tillåtna ämnen för tankkod LGAV, LGBV, LGBF, L1,5BN, L4BN, L4BH, L4DH, L10BH och L10CH			
L15CH	3 6.1	FT1 TF1	
och grupper av tillåtna ämnen för tankkod LGAV, LGBV, LGBF, L1,5BN, L4BN, L4BH, L10BH och L10CH			
L21DH	4.2	S1 S3 SW ST3	
och grupper av tillåtna ämnen för tankkod LGAV, LGBV, LGBF, L1,5BN, L4BN, L4BH, L4DH, L10BH, L10CH, L10DH och L15CH			
Fasta ämnen			
SGAV	4.1 4.2 4.2 5.1 8 9	F1 F3 S2 S4 O2 C2 C4 C6 C8 C10 CT2 M7 M11	III III II, III III II, III II, III III III III II, III III III III II, III

Systematiserad tillordning				
Tankkod	Grupp av tillåtna ämnen			
	Klass	Klassificeringskod	Förpackningsgrupp	
SGAN	4.1	F1	II	
		F3	II	
		FT1	II, III	
		FT2	II, III	
		FC1	II, III	
		FC2	II, III	
	4.2	S2	II	
		S4	II, III	
		ST2	II, III	
		ST4	II, III	
		SC2	II, III	
		SC4	II, III	
	4.3	W2	II, III	
		WF2	II	
		WS	II, III	
		WT2	II, III	
		WC2	II, III	
	5.1	O2	II, III	
		OT2	II, III	
		OC2	II, III	
	8	C2	II	
		C4	II	
		C6	II	
		C8	II	
		C10	II	
		CF2	II, III	
		CS2	II	
		CW2	II	
		CO2	II	
		CT2	II	
	9	M3	III	
	och grupper av tillåtna ämnen för tankkod SGAV			
	SGAH	6.1	T2	II, III
T3			II, III	
T5			II, III	
T7			II, III	
T9			II	
TF3			II	
TS			II	
TW2			II	
TO2			II	
TC2			II	
TC4			II	
9			M1	II, III
och grupper av tillåtna ämnen för tankkod SGAV och SGAN				
S4AH		6.2	I3	II
9	M2	II		
och grupper av tillåtna ämnen för tankkod SGAV, SGAN och SGAH				
S10AN	8	C2	I	
		C4	I	
		C6	I	
		C8	I	
		C10	I	
		CF2	I	
		CS2	I	
		CW2	I	
		CO2	I	
		CT2	I	
och grupper av tillåtna ämnen för tankkod SGAV och SGAN				

Systematiserad tillordning			
Tankkod	Grupp av tillåtna ämnen		
	Klass	Klassificeringskod	Förpackningsgrupp
S10AH	6.1	T2 T3 T5 T7 TS TW2 TO2 TC2 TC4	
	och grupper av tillåtna ämnen för tankkod SGAV, SGAN, SGAH och S10AN		

Tankhierarki

Tankar med andra tankkoder än dem som nämns i denna tabell eller i kapitel 3.2, tabell A, får även användas, förutsatt att något element (siffervärde eller bokstav) i del 1 till 4 i dessa andra tankkoder motsvarar samma eller högre säkerhetsnivå i förhållande till motsvarande element i den i kapitel 3.2, tabell A, angivna tankkoden, närmare bestämt enligt följande stigande ordningsföljd:

Del 1: typ av tank

S → L

Del 2: kalkyltryck

G → 1,5 → 2,65 → 4 → 10 → 15 → 21 bar

Del 3: öppningar

A → B → C → D

Del 4: säkerhetsventiler/-anordningar

V → F → N → H

Till exempel:

- En tank med tankkoden L10CN är tillåten för transport av ett ämne som har tillordnats tankkoden L4BN.
- En tank med tankkoden L4BN är tillåten för transport av ett ämne som har tillordnats tankkoden SGAN.

Anm Hierarkin tar inte hänsyn till eventuella särbestämmelser (se 4.3.5 och 6.8.4) för enskilda benämningar.

4.3.4.1.3

Följande ämnen och ämnesgrupper, för vilka ett plustecken (+) anges efter tankkoden i kapitel 3.2, tabell A, kolumn 12, omfattas av särskilda bestämmelser. I det fallet är alternativ användning av tanken för andra ämnen och ämnesgrupper endast tillåten då detta specificerats i typgodkännandecertifikatet. Under iakttagande av de i kapitel 3.2, tabell A, kolumn 13 angivna särbestämmelserna får högvärdigare tankar användas enligt bestämmelserna i slutet av 4.3.4.1.2.

Kraven för dessa tankar ges av följande tankkoder, kompletterade av tillämpliga särbestämmelser angivna i kapitel 3.2, tabell A, kolumn 13:

(a) klass 4.1:

UN 2448 SVAVEL, SMÅLT: tankkod LGBV,

(b) klass 4.2:

UN 1381 FOSFOR, VIT eller GUL, I VATTEN eller I LÖSNING, och
UN 2447 FOSFOR, VIT eller GUL, SMÅLT: tankkod L10DH,

- (c) klass 4.3:
- UN 1389 ALKALIMETALLAMALGAM, FLYTANDE,
 - UN 1391 ALKALIMETALLDISPERSION eller
 - UN 1391 DISPERSION AV ALKALISKA JORDARTSMETALLER,
 - UN 1392 AMALGAM AV ALKALISKA JORDARTSMETALLER, FLYTANDE,
 - UN 1415 LITIUM,
 - UN 1420 KALIUMMETALLEGERINGAR, FLYTANDE,
 - UN 1421 ALKALIMETALLEGERING, FLYTANDE, N.O.S.,
 - UN 1422 KALIUM-NATRIUMLEGERINGAR, FLYTANDE,
 - UN 1428 NATRIUM, UN 2257 KALIUM,
 - UN 3401 ALKALIMETALLAMALGAM, FAST,
 - UN 3402 AMALGAM AV ALKALISKA JORDARTSMETALLER, FAST,
 - UN 3403 KALIUMMETALLEGERINGAR, FASTA,
 - UN 3404 KALIUM-NATRIUMLEGERINGAR, FASTA: tankkod L10BN,
 - UN 1407 CESIUM och UN 1423 RUBIDIUM: tankkod L10CH,
- (d) klass 5.1:
- UN 1873 PERKLORSYRA, med över 50 vikt-% men högst 72 vikt-% syra: tankkod L4DN,
 - UN 2015 VÄTEPEROXID, VATTENLÖSNING, STABILISERAD, med över 70 % väteperoxid: tankkod L4DV,
 - UN 2015 VÄTEPEROXID, VATTENLÖSNING, STABILISERAD, med över 60 % men högst 70 % väteperoxid: tankkod L4BV,
 - UN 2014 VÄTEPEROXID, VATTENLÖSNING, med minst 20 % men högst 60 % väteperoxid, och UN 3149 VÄTEPEROXID OCH PEROXIÄTTIKSYRA I BLANDNING, STABILISERAD: tankkod L4BV,
 - UN 2426 AMMONIUMNITRAT, FLYTANDE, het koncentrerad lösning, med en koncentration över 80 % men högst 93 %: tankkod L4BV,
 - UN 3375 AMMONIUMNITRAT, EMULSION eller SUSPENSION eller GEL, flytande: tankkod LGAV,
 - UN 3375 AMMONIUMNITRAT, EMULSION eller SUSPENSION eller GEL, fast: tankkod SGAV,
- (e) klass 5.2:
- UN 3109 ORGANISK PEROXID TYP F, FLYTANDE och UN 3119 ORGANISK PEROXID TYP F, FLYTANDE, TEMPERATURKONTROLLERAD: tankkod L4BN,
 - UN 3110 ORGANISK PEROXID TYP F, FAST och UN 3120 ORGANISK PEROXID TYP F, FAST, TEMPERATURKONTROLLERAD: tankkod S4AN,
- (f) klass 6.1:
- UN 1613 CYANVÄTESYRA, VATTENLÖSNING (VÄTECYANID, VATTENLÖSNING) och
 - UN 3294 CYANVÄTE, ALKOHOLLÖSNING: tankkod L15DH,
- (g) klass 7:
- Alla ämnen: specialtankar.
- Minimikrav för vätskor: tankkod L2,65CN, för fasta ämnen tankkod S2,65AN.
- Trots de allmänna bestämmelserna i detta stycke får tankar som används för radioaktiva ämnen även användas för transport av annat gods, förutsatt att bestämmelserna i 5.1.3.2 uppfylls,

(h) klass 8:

UN 1052 VÄTEFLUORID, VATTENFRI och UN 1790 FLUORVÄTESYRA,
med mer än 85 % vätefluorid: tankkod L21DH,

UN 1744 BROM eller UN 1744 BROMLÖSNING: tankkod L21DH,

UN 1791 HYPOKLORITLÖSNING och UN 1908 KLORITLÖSNING:
tankkod L4BV.

4.3.4.1.4 Tankar avsedda för transport av flytande avfall, som uppfyller kraven i kapitel 6.10 och är utrustade med två förslutningar i enlighet med 6.10.3.2, ska tillordnas tankkoden L4AH. Om tankarna i fråga är utrustade för växelvis transport av flytande och fasta ämnen ska de tillordnas den kombinerade koden L4AH+S4AH.

4.3.4.2 Allmänna bestämmelser

4.3.4.2.1 Om varma ämnen har lastats får inte temperaturen på utsidan av tanken eller värmeisoleringen överstiga 70 °C under transport.

4.3.4.2.2 Förbindelserör mellan oberoende men hopkopplade tankar i en transportenhet ska vara tömda under transport. Flexibla fyllnings- och tömningsrör som inte är permanent förbundna med tankskalen ska vara tömda under transport. (Tills vidare blank.)

4.3.4.2.3 (Tills vidare blank.)

4.3.5 Särbestämmelser

Följande särbestämmelser gäller då de anges vid en benämning i kapitel 3.2, tabell A, kolumn 13:

TU1 Tankarna får inte överlämnas för transport innan ämnet har stelnat fullständigt och täckts med en inert gas. Tömda, ej rengjorda tankar som har innehållit dessa ämnen ska fyllas med inert gas.

TU2 Ämnet ska täckas med en inert gas. Tömda, ej rengjorda tankar som har innehållit dessa ämnen ska fyllas med inert gas.

TU3 Tankskalets insida och alla delar som kan komma i kontakt med ämnet ska hållas rena. Inget smörjmedel som kan bilda farliga föreningar med ämnet får användas till pumpar, ventiler eller annan utrustning.

TU4 Under transport ska dessa ämnen täckas med en inert gas med ett övertryck på minst 50 kPa (0,5 bar).

Tömda, ej rengjorda tankar, som innehållit dessa ämnen, ska då de överlämnas för transport vara fyllda med en inert gas med ett övertryck på minst 50 kPa (0,5 bar).

TU5 (Tills vidare blank.)

TU6 Ej tillåtet för transport i tankar, batterifordon eller MEG-containerar om LC₅₀-värdet är under 200 ppm.

TU7 Material för att åstadkomma täthet i fogar eller för underhåll av förslutningar ska vara kompatibla med innehållet.

TU8 En tank av aluminiumlegering får inte användas för transport såvida inte tanken uteslutande används för sådan transport och acetaldehyden är fri från syra.

- TU9 UN 1203 BENSIN med ett ångtryck vid 50 °C på över 110 kPa (1,1 bar), men inte över 150 kPa (1,5 bar) får även transporteras i tankar, som är konstruerade enligt 6.8.2.1.14 (a) och som har utrustning som överensstämmer med 6.8.2.2.6.
- TU10 (Tills vidare blank.)
- TU11 Under fyllning får temperaturen hos detta ämne inte överstiga 60 °C. En högsta fyllningstemperatur av 80 °C är tillåten under förutsättning att pyrande glöd förhindras och följande villkor är uppfyllda. Efter fyllning ska tankarna trycksättas (t ex med tryckluft) för att kontrollera tätheten. Det ska tillses att ingen trycksänkning sker under transporten. Innan tömning ska det kontrolleras att trycket i tankarna fortfarande är över atmosfärstryck. Om så inte är fallet ska en inert gas ledas in i tankarna före tömning.
- TU12 I händelse av ändrad användning ska tankskal och tillbehör noggrant rengöras från alla rester före och efter transport av detta ämne.
- TU13 Tankar ska vara fria från föroreningar vid fyllningstillfället. Driftutrustning såsom ventiler och yttre rörledningar ska tömmas efter fyllning och tömning.
- TU14 Locket som skyddar förslutningarna ska vara låst under transport.
- TU15 Tankar får inte användas för transport av livsmedel, konsumtionsvaror eller djurfoder.
- TU16 Tömnda, ej rengjorda tankar ska när de överlämnas för transport antingen
- vara fyllda med kväve, eller
 - vara fyllda med vatten till minst 96 % och högst 98 % av sin volym. Mellan 1 oktober och 31 mars ska vattnet innehålla tillräckligt med frostskyddsmedel för att vattnet omöjligt ska kunna frysa under transporten. Frostskyddsmedlet ska vara fritt från korrosiv verkan och inte kunna reagera med fosfor.
- TU17 Får endast transporteras i batterifordon eller MEG-containerar, vars element består av tryckkärl.
- TU18 Fyllnadsgraden ska förbli under den nivå, vid vilken volymen av vätskan, om innehållet värms till en temperatur där ångtrycket blir lika med öppningstrycket för säkerhetsventilen, skulle uppgå till 95 % av tankens volym vid den temperaturen. Bestämmelsen i 4.3.2.3.4 ska inte tillämpas.
- TU19 Tankar får fyllas till 98 % vid aktuell fyllningstemperatur och fyllningstryck. Bestämmelsen i 4.3.2.3.4 ska inte tillämpas.
- TU20 (Tills vidare blank.)
- TU21 Ämnet ska, om vatten används som skyddsmedium, täckas med vatten med minst 12 cm djup vid fyllningstillfället. Fyllnadsgraden vid en temperatur av 60 °C får inte överstiga 98 %. Om kväve används som skyddsmedium får fyllnadsgraden vid en temperatur av 60 °C inte överstiga 96 %. Det återstående utrymmet ska fyllas med kväve så att trycket inte heller efter avkyllning faller under atmosfärstrycket. Tanken ska vara gastätt försluten.
- TU22 Tankar får inte fyllas till mer än 90 % av sin volym, och ett utrymme på 5 % ska lämnas tomt när vätskan har en medeltemperatur av 50 °C.
- TU23 Fyllningsförhållandet får inte överstiga 0,93 kg per liter tankvolym, om fyllning sker efter vikt. Om fyllning sker efter volym, får fyllnadsgraden inte överstiga 85 %.

- TU24 Fyllningsförhållandet får inte överstiga 0,95 kg per liter tankvolym, om fyllning sker efter vikt. Om fyllning sker efter volym, får fyllnadsgraden inte överstiga 85 %.
- TU25 Fyllningsförhållandet får inte överstiga 1,14 kg per liter tankvolym, om fyllning sker efter vikt. Om fyllning sker efter volym, får fyllnadsgraden inte överstiga 85 %.
- TU26 Fyllnadsgraden får inte överstiga 85 %.
- TU27 Tankar får inte fyllas till mer än 98 % av sin volym.
- TU28 Tankar får inte fyllas till mer än 95 % av sin volym vid en referenstemperatur av 15 °C.
- TU29 Tankar får inte fyllas till mer än 97 % av sin volym och maximitemperaturen efter fyllning får inte överstiga 140 °C.
- TU30 Tankar ska fyllas så som angetts i provningsrapporten för typgodkännande av tanken, men får inte fyllas till mer än 90 % av sin volym.
- TU31 Tankar får inte fyllas till mer än 1 kg per liter tankvolym.
- TU32 Tankar får inte fyllas till mer än 88 % av sin volym.
- TU33 Tankar ska fyllas till minst 88 % och högst 92 % av sin volym, eller till 2,86 kg per liter tankvolym.
- TU34 Tankar får inte fyllas till mer än 0,84 kg per liter tankvolym.
- TU35 Tömda, ej rengjorda fasta tankar (tankfordon), avmonterbara tankar och tankcontainrar, som innehållit dessa ämnen, omfattas inte av bestämmelserna i ADR/ADR-S, om lämpliga åtgärder vidtagits för att eliminera eventuella faror.
- TU36 Fyllnadsgraden enligt 4.3.2.2 vid referenstemperaturen 15 °C får inte överstiga 93 % av volymen.
- TU37 Transport i tank är begränsad till ämnen, som innehåller smittämnen men egentligen inte utgör någon allvarlig fara, och mot vilka det finns effektiva behandlingsmetoder och förebyggande åtgärder till förfogande, så att faran för infektionsöverföring är begränsad (måttlig individrisk och låg samhällsrisk), även om ämnena kan orsaka allvarlig infektion vid exponering.
- TU38 (Tills vidare blank.)
- TU39 Lämpligheten för transport i tank ska visas. Metoden för att konstatera lämpligheten ska vara godkänd av behörig myndighet. En metod är provningsmetod 8 (d) i provningsserie 8 (se testhandboken, del 1, delavsnitt 18.7). Ämnen får inte vara kvar i tanken under en tid som kan medföra klumpbildning. Lämpliga åtgärder ska vidtas för att förhindra klumpbildning och vidhäftning av ämnen i tanken (t ex rengöring osv.).

[UPPHÄVD]

Kapitel 4.4

Användning av fasta tankar (tankfordon), avmonterbara tankar, tankcontainrar och växeltankar av fiberarmerad plast

Anm Beträffande UN-tankar och UN-MEG-containrar, se kapitel 4.2; beträffande fasta tankar (tankfordon), avmonterbara tankar, tankcontainrar och växeltankar med tankskal av metall, samt batterifordon och MEG-containrar (utom UN-MEG-containrar), se kapitel 4.3; beträffande slamsugartankar, se kapitel 4.5.

4.4.1 Allmänt

Transport av farliga ämnen i tankar av fiberarmerad plast är tillåten endast om följande bestämmelser är uppfyllda:

- (a) ämnet är klassificerat i klass 3, 5.1, 6.1, 6.2, 8 eller 9,
- (b) ämnets högsta ångtryck (absoluttryck) vid 50 °C överstiger inte 110 kPa (1,1 bar),
- (c) transport av ämnet i metalltankar är uttryckligen tillåten enligt 4.3.2.1.1,
- (d) kalkyltrycket, som anges för ämnet i fråga i del 2 av tankkoden i kapitel 3.2, tabell A, kolumn 12, överstiger inte 4 bar (se även 4.3.4.1.1), och
- (e) tanken uppfyller de bestämmelser i kapitel 6.9, som är tillämpliga för transport av ämnet.

4.4.2 Drift

- 4.4.2.1 Bestämmelserna i 4.3.2.1.5 - 4.3.2.2.4, 4.3.2.3.3 - 4.3.2.3.6, 4.3.2.4.1 och 4.3.2.4.2 samt 4.3.4.1 och 4.3.4.2 ska tillämpas.
- 4.4.2.2 Temperaturen hos det transporterade ämnet får vid fyllningstillfället inte överstiga den högsta drifttemperatur som anges på tankskylten, vilken hänvisas till i 6.9.6.
- 4.4.2.3 Dessutom gäller särbestämmelserna (TU) i 4.3.5, som finns angivna i kapitel 3.2, tabell A, kolumn 13, om de är tillämpliga på transport i metalltankar.

[UPPHÄVD]

Kapitel 4.5

Användning av slamsugartankar

Anm Beträffande UN-tankar och UN-MEG-containerar, se kapitel 4.2; beträffande fasta tankar (tankfordon), avmonterbara tankar, tankcontainerar och växel-tankar med tankskal av metall, samt batterifordon och MEG-containerar (utom UN-MEG-containerar), se kapitel 4.3; beträffande tankar av fiberarmerad plast, se kapitel 4.4.

4.5.1 Användning

- 4.5.1.1 Avfall som består av ämnen i klass 3, 4.1, 5.1, 6.1, 6.2, 8 och 9 får transporteras i slamsugartankar som överensstämmer med kapitel 6.10, om transport i fasta tankar, avmonterbara tankar, tankcontainerar eller växeltankar tillåts enligt kapitel 4.3. Ämnen tillordnade till tankkod L4BH i kapitel 3.2, tabell A, kolumn 12 eller till någon annan tankkod som tillåts under tankhierarkin i 4.3.4.1.2 får transporteras i slamsugartankar med bokstaven "A" eller "B" i position 3 i tankkoden, så som anges i punkt 9.5 i fordonscertifikatet enligt 9.1.3.5.

4.5.2 Drift

- 4.5.2.1 Bestämmelserna i kapitel 4.3 (förutom de i 4.3.2.2.4 och 4.3.2.3.3) gäller för transport i slamsugartankar och kompletteras av bestämmelserna i 4.5.2.2 - 4.5.2.4 nedan.
- 4.5.2.2 För transport av vätskor som klassificerats som brandfarliga ska slamsugartankar fyllas genom fyllningsrör som leder in i tanken på en låg nivå. Åtgärder ska vidtas för att minimera spraybildning.
- 4.5.2.3 När brandfarliga vätskor med flampunkt under 23 °C töms med tryckluft är högsta tillåtna tryck 100 kPa (1 bar).
- 4.5.2.4 Användning av tankar som är försedda med en invändig kolv som fungerar som fackvägg är tillåten endast om ämnena på vardera sidan av väggen (kolven) inte reagerar farligt med varandra (se 4.3.2.3.6).

[UPPHÄVD]

Kapitel 4.6

(Tills vidare blank.)

[UPPHÄVD]

[UPPHÄVD]

Kapitel 4.7

Användning av mobila enheter för tillverkning av explosiva ämnen (MEMU:s)

Anm 1 Beträffande förpackningar, se kapitel 4.1; beträffande UN-tankar, se kapitel 4.2; beträffande fasta tankar (tankfordon), avmonterbara tankar, tankcontainrar och växeltankar med tankskal av metall, se kapitel 4.3; beträffande tankcontainrar av fiberarmerad plast, se kapitel 4.4; beträffande slamsugartankar, se kapitel 4.5.

Anm 2 För krav gällande tillverkning, utrustning, typgodkännande, provningar och märkning, se kapitel 6.7, 6.8, 6.9, 6.11 och 6.12.

4.7.1 Användning

4.7.1.1 Ämnen i klass 3, 5.1, 6.1 och 8 får transporteras på MEMU:s som överensstämmer med kapitel 6.12, i UN-tankar om transporten tillåts enligt kapitel 4.2; eller i fasta tankar, avmonterbara tankar, tankcontainrar eller växeltankar om transporten tillåts enligt kapitel 4.3; eller i tankcontainrar av fiberarmerad plast om transporten tillåts enligt kapitel 4.4; eller i bulkcontainrar om transporten tillåts enligt kapitel 7.3.

4.7.1.2 Förutsatt att det godkänts av behörig myndighet (se 7.5.5.2.3), får explosiva ämnen och föremål i klass 1 transporteras i kollin, i särskilda utrymmen som överensstämmer med avsnitt 6.12.5, om förpackningen är tillåten enligt kapitel 4.1 och dess transport är tillåten enligt kapitel 7.2 och 7.5.

4.7.2 Drift

4.7.2.1 Följande bestämmelser gäller för användning av tankar enligt kapitel 6.12.

- (a) För tankar med en volym på minst 1000 liter som transporteras på MEMU:s, gäller bestämmelserna i kapitel 4.2, kapitel 4.3, med undantag av 4.3.1.4, 4.3.2.3.1, 4.3.3 och 4.3.4, eller kapitel 4.4, tillsammans med bestämmelserna i 4.7.2.2, 4.7.2.3 och 4.7.2.4 nedan.
- (b) För tankar med en volym på mindre än 1000 liter som transporteras på MEMU:s, gäller bestämmelserna i kapitel 4.2, kapitel 4.3, med undantag av 4.3.1.4, 4.3.2.1, 4.3.2.3.1, 4.3.3 och 4.3.4, eller kapitel 4.4, tillsammans med bestämmelserna i 4.7.2.2, 4.7.2.3 och 4.7.2.4 nedan.

4.7.2.2 Godstjockleken hos tankskalet får under dess användningstid aldrig understiga minimivärdet föreskrivet i tillämpliga bestämmelser för tillverkning.

4.7.2.3 Flexibla tömningsrör, både fast anslutna och tillfälliga, och matare ska vara tömda på blandade eller känsliggjorda explosiva ämnen under transport.

4.7.2.4 Vid transport i tank ska även särbestämmelserna i 4.3.5 (TU) tillämpas enligt vad som anges i kapitel 3.2, tabell A, kolumn 13.

4.7.2.5 Användare ska försäkra sig om att låsen som anges i avsnitt 9.8.8 används under transport.

[UPPHÄVD]

Del 5
Bestämmelser för avsändning

[UPPHÄVD]

Kapitel 5.1

Allmänna bestämmelser

5.1.1 Tillämpning och allmänna bestämmelser

Denna del innehåller bestämmelser för avsändning av farligt gods med avseende på märkning, etikettering och dokumentation samt i förekommande fall tillstånd för avsändande och förhandsmeddelande.

5.1.2 Användning av overpack

- 5.1.2.1 (a) En overpack ska vara märkt
- (i) med uttrycket "OVERPACK" och,
 - (ii) för varje slag av farligt gods som det innehåller, UN-nummer, föregånget av bokstäverna "UN" och etiketterat enligt vad som föreskrivs i 5.2.2 för kollin, såvida inte UN-nummer och etiketter som representerar allt farligt gods i en sådan overpack är synliga, förutom vad som krävs i 5.2.2.1.11. Om samma UN-nummer eller samma etikett föreskrivs för olika kollin behöver UN-numret eller etiketten endast placeras en gång på en overpack. Märkningen med uttrycket "OVERPACK", vilken ska vara väl synlig och läslig, ska anges på ett av ursprungslandets officiella språk och, om det språket inte är engelska, franska eller tyska, dessutom på engelska, franska eller tyska, såvida inte avtal mellan av transporten berörda länder föreskriver annat.
- (b) De i 5.2.1.9 avbildade riktningsspilarna ska fästas på två motsatta sidor av följande overpack:
- (i) overpack med kollin som ska märkas enligt 5.2.1.9.1, såvida inte märkningen förblir synlig, och
 - (ii) overpack med kollin innehållande vätskor som inte behöver märkas enligt 5.2.1.9.2, såvida inte förslutningarna förblir synliga.

5.1.2.2 Varje kolli med farligt gods som förses med en overpack ska uppfylla alla tillämpliga bestämmelser i ADR/ADR-S. Den avsedda funktionen hos varje enskild förpackning får inte försämrats av en overpack.

5.1.2.3 Varje kolli som är försett med den i 5.2.1.9 beskrivna orienteringsmärkningen och placerat i en overpack eller i en storförpackning, ska vara orienterat i enlighet med denna märkning.

5.1.2.4 Samlastningsförbud gäller även för en overpack.

5.1.3 Tömnda ej rengjorda förpackningar (inklusive IBC-behållare och storförpackningar), tömda tankar, tömda MEMU:s, tömda fordon och tömda containrar för transport i bulk

5.1.3.1 Ej rengjorda, tömda förpackningar (inklusive IBC-behållare och storförpackningar), tömda tankar (inklusive tankfordon, batterifordon, avmonterbara tankar, UN-tankar, tankcontainrar, MEG-containrar och MEMU:s) samt tömda fordon och tömda containrar för transport i bulk, som har innehållit farligt gods i de olika klasserna med undantag av klass 7, ska vara försedda med samma märkning och etiketter eller storetiketter som i fyllt tillstånd.

Anm Beträffande dokumentation, se kapitel 5.4.

5.1.3.2 Förpackningar, inklusive IBC-behållare, och tankar och som använts för transport av radioaktiva ämnen, får inte användas för lagring eller transport av annat gods, såvida de inte dekontaminerats till ett värde under 0,4 Bq/cm² för beta- och gammastrålare

samt för alfastrålare med låg radiotoxicitet, och ett värde under 0,04 Bq/cm² för alla andra alfastrålare.

5.1.4 Samemballering

Om två eller flera sorters farligt gods förpackas tillsammans i samma ytterförpackning ska kollit vara försett med föreskrivna etiketter och märkning för varje sorts gods. Om en och samma etikett föreskrivs för olika sorters gods, behöver den endast sättas fast en gång.

5.1.5 Allmänna bestämmelser för klass 7

5.1.5.1 Godkännande av förflyttning och förhandsmeddelande

5.1.5.1.1 Allmänt

Utöver det i kapitel 6.4 beskrivna godkännandet av kollikonstruktioner krävs under vissa omständigheter även ett multilateralt godkännande för förflyttning (5.1.5.1.2 och 5.1.5.1.3). Under vissa omständigheter krävs också ett förhandsmeddelande av förflyttningen till behörig myndighet (5.1.5.1.4).

5.1.5.1.2 Förflyttningsgodkännande

Multilateralt godkännande krävs för:

- (a) förflyttning av kollin av typ B(M) som inte överensstämmer med bestämmelserna i 6.4.7.5 eller som är konstruerade för tillfällig, kontrollerad avluftning,
- (b) förflyttning av kollin av typ B(M) innehållande radioaktiva ämnen vars aktivitet är större än 3000 A₁, eller 3000 A₂, vilket som är tillämpligt, eller 1000 TBq, varvid det lägsta av dessa värden gäller,
- (c) förflyttning av kollin innehållande fissila ämnen om summan av kriticitetssäkerhetsindex för kollina överstiger 50 i ett enskilt fordon eller container.

Behörig myndighet kan genom ett särskilt villkor i kollikonstruktionscertifikatet (se 5.1.5.2.1) medge förflyttning in i eller genom landet i fråga utan förflyttningsgodkännande.

5.1.5.1.3 Förflyttningsgodkännande enligt särskild överenskommelse

Behörig myndighet kan godkänna åtgärder, enligt vilka en sändning, som inte uppfyller alla tillämpliga bestämmelser i ADR/ADR-S, får transporteras enligt särskild överenskommelse (se 1.7.4).

5.1.5.1.4 Förhandsmeddelande

Förhandsmeddelande till behörig myndighet föreskrivs i följande fall:

- (a) Före den första förflyttningen av ett kolli som kräver godkännande av behörig myndighet ska avsändaren kontrollera att kopior av alla tillämpliga certifikat av behöriga myndigheter, som krävs för kollikonstruktionen, tillställs de behöriga myndigheterna i varje land som sändningen kommer att transporteras till eller genom. Avsändaren behöver inte invänta bekräftelse från den behöriga myndigheten, och denna behöver inte heller bekräfta mottagandet av certifikatet.
- (b) Vid var och en av följande typer av förflyttningar:
 - (i) kollin av typ C innehållande radioaktiva ämnen vars aktivitet är större än 3000 A₁, eller 3000 A₂, vilket som är tillämpligt, eller 1000 TBq, varvid det lägsta av dessa värden gäller,

- (ii) kollin av typ B(U) innehållande radioaktiva ämnen vars aktivitet är större än $3000 A_1$, eller $3000 A_2$, vilket som är tillämpligt eller $1000 TBq$, varvid det lägsta av dessa värden gäller,
- (iii) kollin av typ B(M),
- (iv) förflyttning enligt särskild överenskommelse,
ska avsändaren förhandsmeddela behöriga myndigheter i varje land som sändningen transporteras i eller genom. Sådan förhandsmeddelande ska vara behörig myndighet tillhanda innan förflyttningen påbörjas, och om möjligt minst sju dagar innan.
- (c) Avsändaren behöver inte sända separat förhandsmeddelande om erforderlig information har givits i ansökan om förflyttningsgodkännande.
- (d) Förhandsmeddelande ska innehålla:
 - (i) tillräckliga uppgifter för att möjliggöra identifieringen av kollit inklusive alla tillämpliga certifikatnummer och igenkänningsmärken,
 - (ii) uppgifter om datum för förflyttning, förväntat ankomstdatum och avsedd färdväg,
 - (iii) namnen på de radioaktiva ämnena eller nukliderna,
 - (iv) beskrivning av det radioaktiva ämnets fysikaliska och kemiska tillstånd, eller uppgift om att det rör sig om ett radioaktivt ämne av speciell beskaffenhet eller ett radioaktivt ämne med liten spridbarhet, och
 - (v) den maximala aktiviteten av det radioaktiva innehållet under transporten uttryckt i becquerel (Bq) med tillämpligt tecken för SI-prefix (se 1.2.2.1). För fissila ämnen får den totala massan av de fissila ämnena i gram (g) eller multiplar av gram anges i stället för aktiviteten.

5.1.5.2 **Certifikat utfärdade av behörig myndighet**

5.1.5.2.1 Certifikat utfärdade av behörig myndighet krävs för följande:

- (a) konstruktion av
 - (i) radioaktiva ämnen av speciell beskaffenhet,
 - (ii) radioaktiva ämnen med liten spridbarhet,
 - (iii) kollin med 0,1 kg eller mer uranhexafluorid,
 - (iv) alla kollin med fissila ämnen, såvida dessa inte är undantagna enligt 6.4.11.2,
 - (v) kollin av typ B(U) och typ B(M),
 - (vi) kollin av typ C,
- (b) särskilda överenskommelser,
- (c) vissa förflyttningar (se 5.1.5.1.2).

Certifikatet ska styrka att tillämpliga bestämmelser är uppfyllda, och vid konstruktionsgodkännanden ska kollikonstruktionen tilldelas ett igenkänningsmärke.

Kollikonstruktionscertifikatet och godkännandecertifikatet för förflyttning får sammanfattas i ett certifikat.

Certifikat och ansökningar om certifikatet ska uppfylla bestämmelserna i 6.4.23.

5.1.5.2.2 Avsändaren ska inneha en kopia av alla erforderliga certifikat .

5.1.5.2.3 För kollikonstruktioner, för vilka inget certifikat från behörig myndighet krävs, ska avsändaren på begäran ställa dokumentation, som visar kollikonstruktionens överensstämmelse med alla tillämpliga bestämmelser, till förfogande för granskning av behörig myndighet.

5.1.5.3 Bestämning av transportindex (TI) och kriticitetssäkerhetsindex (CSI)

5.1.5.3.1 Transportindex (TI) för ett kolli, en overpack eller en container, för oförpackat LSA-I eller för oförpackat SCO-I ska bestämmas enligt följande:

- (a) Bestäm högsta strålningsnivån i millisievert per timme (mSv/h) på ett avstånd av 1 m från den utvändiga ytan på kollit, en overpack, containern, eller från oförpackat LSA-I eller SCO-I. Det erhållna värdet multipliceras med 100 och resultatet utgör transportindex.

För uran- och toriummalmer och koncentrat av dessa får följande värden antas som den högsta strålningsnivån i varje punkt på avståndet 1 m från den utvändiga ytan:

0,4 mSv/h för malmer och fysikaliska koncentrat av uran eller torium,

0,3 mSv/h för kemiska toriumkoncentrat,

0,02 mSv/h för kemiska urankoncentrat utom uranhexafluorid.

- (b) För tankar, containrar, och för oförpackat LSA-I och SCO-I ska värdet som erhålls enligt (a) multipliceras med tillämplig faktor ur nedanstående tabell 5.1.5.3.1.

- (c) Värdena som erhålls enligt (a) och (b) ska avrundas uppåt till en decimal (t ex så att 1,13 blir 1,2), med undantaget att ett värde på 0,05 eller mindre får sättas lika med noll.

Tabell 5.1.5.3.1 – Multiplikationsfaktorer för tankar, containrar och oförpackade LSA-I och SCO-I

Lastens yta ^{a)}	Multiplikationsfaktor
upp till och med 1 m ²	1
större än 1 m ² till och med 5 m ²	2
större än 5 m ² till och med 20 m ²	3
större än 20 m ²	10

^{a)} Största uppmätta tvärsnittsytan hos lasten.

5.1.5.3.2 Transportindex för varje overpack, container eller fordon ska bestämmas antingen som summan av transportindexen för alla medförda kollin eller genom direkt mätning av strålningsnivån, med undantag av icke styva overpack för vilka transportindex endast ska bestämmas som summan av transportindexen för alla kollin.

5.1.5.3.3 Kriticitetssäkerhetsindex (CSI) för varje overpack eller varje container ska bestämmas som summan av CSI för alla ingående kollin. Samma förfarande ska tillämpas för bestämning av totalsumman av CSI i en sändning eller i ett fordon.

5.1.5.3.4 Kollin och overpack ska inplaceras i någon av kategorierna I-VIT, II-GUL eller III-GUL i överensstämmelse med de villkor som anges i tabell 5.1.5.3.4 och med följande bestämmelser:

- (a) Vid bestämning av tillämplig kategori för ett kolli eller en overpack ska hänsyn tas till såväl transportindex som strålningsnivå på ytan. Då transportindex överensstämmer med villkoren för en kategori, medan strålningsnivån på ytan överensstämmer med en annan kategori, ska kollit eller en overpack inplaceras i den högre kategorin. För detta ändamål ska kategori I-VIT betraktas som den lägsta kategorin.

- (b) Transportindex ska bestämmas enligt den metod som anges i 5.1.5.3.1 och 5.1.5.3.2.
- (c) Om strålningsnivån på ytan är högre än 2 mSv/h, ska kollit eller en overpack transporteras som komplett last och enligt tillämpliga bestämmelser i 7.5.11, särbestämmelse CV 33 (3.5) (a).
- (d) Ett kolli som transporteras enligt särskild överenskommelse ska inplaceras i kategori III-GUL, om inte annat har specificerats i godkännandecertifikatet för konstruktionen av behörig myndighet i ursprungslandet (se 2.2.7.2.4.6).
- (e) En overpack som innehåller kollin som transporteras enligt särskild överenskommelse ska inplaceras i kategori III-GUL, om inte annat har specificerats i godkännandecertifikatet för konstruktionen av behörig myndighet i ursprungslandet (se 2.2.7.2.4.6).

Tabell 5.1.5.3.4 - Kategorier för kollin och overpack

Villkor		
Transportindex (TI)	Högsta strålningsnivå i någon punkt på ytterytan	Kategori
0 ^{a)}	Högst 0,005 mSv/h	I-VIT
Större än 0 men ej större än 1 ^{a)}	Över 0,005 mSv/h men högst 0,5 mSv/h	II-GUL
Större än 1 men ej större än 10	Över 0,5 mSv/h men högst 2 mSv/h	III-GUL
Större än 10	Över 2 mSv/h men högst 10 mSv/h	III-GUL ^{b)}

- a) Om uppmätt transportindex är högst 0,05 får värdet sättas till noll enligt 5.1.5.3.1 (c).
 b) Ska även transporteras som komplett last

5.1.5.4

Sammanfattning av bestämmelserna för godkännande och förhandsmeddelande

- Anm 1* Före den första förflyttningen av ett kolli som kräver konstruktionsgodkännande av behörig myndighet ska avsändaren kontrollera att en kopia av kollikonstruktionscertifikatet har tillställts behöriga myndigheter i alla berörda länder (se 5.1.5.1.4 (a)).
- Anm 2* Förhandsmeddelande krävs, om innehållet är över 3000 A₁ respektive 3000 A₂ eller 1000 TBq (se 5.1.5.1.4 (b)).
- Anm 3* Multilateralt förflyttningsgodkännande krävs, om innehållet är över 3000 A₁ respektive 3000 A₂ eller 1000 TBq eller om intermittent kontrollerad tryckavlastning tillåts (se 5.1.5.1).
- Anm 4* Se bestämmelser för godkännande och förhandsmeddelande för det kolli som används för transport av ämnet i fråga.

Objekt	UN-nr	Godkännande av behörig myndighet krävs		Förhandsmeddelande av avsändaren till behöriga myndigheter i ursprungslandet och berörda länder ^{a)} före förflyttning	Hänvisning
		Ursprungsland	Berörda länder ^{a)}		
Beräkning av ej listade A ₁ - och A ₂ -värden	-	Ja	ja	nej	-
Undantaget kolli - kollikonstruktion - förflyttning	2908, 2909, 2910, 2911	nej nej	nej nej	nej nej	-

Objekt	UN-nr	Godkännande av behörig myndighet krävs		Förhandsmeddelande av avsändaren till behöriga myndigheter i ursprungslandet och berörda länder ^{a)} före förflyttning	Hänvisning
		Ursprungsland	Berörda länder ^{a)}		
LSA-material ^{b)} och SCO ^{b)} industrikolli typ 1, 2 eller 3, ej fissilt och undantaget fissilt, - kollikonstruktion - förflyttning	2912, 2913, 3321, 3322	nej nej	nej nej	nej nej	-
Kolli av typ A ^{b)} , ej fissilt och undantaget fissilt, - kollikonstruktion - förflyttning	2915, 3332	nej nej	nej nej	nej nej	-
Kolli av typ B(U) ^{b)} , ej fissilt och undantaget fissilt, - kollikonstruktion - förflyttning	2916	ja nej	nej nej	se Anm 1 se Anm 2	5.1.5.1.4 (b) 5.1.5.2.1 (a) 6.4.22.2
Kolli av typ B(M) ^{b)} , ej fissilt och undantaget fissilt, - kollikonstruktion - förflyttning	2917	ja se Anm 3	ja se Anm 3	nej ja	5.1.5.1.4 (b) 5.1.5.2.1 (a) 5.1.5.1.2 6.4.22.3
Kolli av typ C ^{b)} , ej fissilt och undantaget fissilt, - kollikonstruktion - förflyttning	3323	ja nej	nej nej	se Anm 1 se Anm 2	5.1.5.1.4 (b) 5.1.5.2.1 (a) 6.4.22.2
Kolli med fissilt ämnen - kollikonstruktion - förflyttning - Summan av kriticitets-säkerhetsindex högst 50 - Summan av kriticitets-säkerhetsindex över 50	2977, 3324, 3325, 3326, 3327, 3328, 3329, 3330, 3331, 3333	ja ^{c)} nej ^{d)} ja	ja ^{c)} nej ^{d)} ja	nej se Anm 2 se Anm 2	5.1.5.2.1 (a) 5.1.5.1.2 6.4.22.4
Radioaktivt ämne av speciell beskaffenhet - konstruktion - förflyttning	- se Anm 4	ja se Anm 4	nej se Anm 4	nej se Anm 4	1.6.6.3 5.1.5.2.1 (a) 6.4.22.5
Radioaktivt ämne med liten spridbarhet - konstruktion - förflyttning	- se Anm 4	ja se Anm 4	nej se Anm 4	nej se Anm 4	5.1.5.2.1 (a) 6.4.22.3
Kolli innehållande minst 0,1 kg uranhexafluorid - kollikonstruktion - förflyttning	- se Anm 4	ja se Anm 4	nej se Anm 4	nej se Anm 4	5.1.5.2.1 (a) 6.4.22.1
Särskild överenskommelse - förflyttning	2919, 3331	ja	ja	ja	1.7.4.2 5.1.5.2.1 (b) 5.1.5.1.4 (b)
Godkända kollikonstruktioner, som omfattas av övergångsbestämmelser		se 1.6.6	se 1.6.6	se Anm 1	1.6.6.1 1.6.6.2 5.1.5.1.4 (b) 5.1.5.2.1 (a) 5.1.5.1.2

a) Länder, från, genom eller till vilka sändningen transporteras.

b) Om det radioaktiva innehållet består av fissila ämnen, som inte är undantagna från kraven för kollin innehållande fissila ämnen, så ska bestämmelserna för kollin innehållande fissila ämnen tillämpas (se 6.4.11).

c) För kollikonstruktioner innehållande fissila ämnen kan det även krävas godkännande enligt någon av de andra punkterna i tabellen.

d) För förflyttningar kan dock krävas godkännande enligt någon av de andra punkterna i tabellen.

Kapitel 5.2

Märkning och etikettering

5.2.1 Märkning av kollin

Anm Beträffande märkning med avseende på tillverkning, kontroll och godkännande av förpackningar, storförpackningar, tryckkärl och IBC-behållare, se del 6.

5.2.1.1 Såvida inget annat föreskrivs i ADR/ADR-S, ska alla kollin förses tydligt och varaktigt med godsets UN-nummer, föregånget av bokstäverna "UN". Vid oförpackade föremål ska märkningen placeras på föremålet eller dess stativ, hanterings- lagrings- eller avskjutningsanordning.

5.2.1.2 All märkning, föreskriven i detta kapitel, ska:

- (a) vara väl synlig och läsbar,
- (b) tåla väderpåfrestningar utan att dess funktion påverkas nämnvärt.

5.2.1.3 Bärningsförpackningar ska förses med tilläggsmärkningen "BÄRNING".

5.2.1.4 IBC-behållare med volym över 450 liter samt storförpackningar ska förses med märkning på två motstående sidor.

5.2.1.5 Tilläggsbestämmelser för gods i klass 1

Kollin med gods i klass 1 ska dessutom vara försedda med den enligt 3.1.2 angivna officiella transportbenämningen. Denna märkning ska vara angiven väl läsbart och outplånligt på ett av avsändarlandets officiella språk och, om det språket inte är engelska, franska eller tyska, dessutom på engelska, franska eller tyska, såvida inte överenskommelser träffade mellan av transporten berörda länder föreskriver annat.

5.2.1.6 Tilläggsbestämmelser för gaser i klass 2

På återfyllningsbara kärl ska anges väl läsbart och varaktigt:

- (a) UN-numret och gasens eller gasblandningens officiella transportbenämning enligt 3.1.2,
för gaser som tillordnats en N.O.S.-benämning behöver utöver UN-nummer endast gasens tekniska benämning¹⁾ anges,
för gasblandningar behöver endast de två beståndsdelar anges, vilka är avgörande för farorna,
- (b) för komprimerade gaser, som fylls efter vikt, och kondenserade gaser: antingen högsta tillåtna fyllningsvikt och kärlets taravikt inklusive de utrustningsdetaljer, som var monterade vid tidpunkten för fyllningen, eller bruttovikten,

¹⁾ I stället för den tekniska benämningen får någon av följande benämningar användas:

- För UN 1078 KÖLDMEDIUM, N.O.S.: blandning F1, blandning F2, blandning F3.
- För UN 1060 METYLACETYLEN- OCH PROPADIENBLANDNING, STABILISERAD: blandning P1, blandning P2.
- För UN 1965 KOLVÄTEGASBLANDNING, KONDENSERAD, N.O.S.: blandning A eller butan, blandning A01 eller butan, blandning A02 eller butan, blandning A0 eller butan, blandning A1, blandning B1, blandning B2, blandning B, blandning C eller propan.
- För UN 1010 BUTADIENER, STABILISERADE: 1,2-butadien, stabiliserad, 1,3-butadien, stabiliserad.

(c) datum (år) för nästa återkommande kontroll.

Dessa uppgifter kan antingen präglas på tryckkärlet eller anges på en varaktig skylt eller etikett, som är fäst på tryckkärlet, eller genom en vidhäftande och tydligt synlig märkning, t ex genom lackering eller annan likvärdig metod.

Anm 1 Se även 6.2.2.7.

Anm 2 För ej återfyllningsbara kärl, se 6.2.2.8.

5.2.1.7 **Särskilda bestämmelser för märkning av radioaktiva ämnen i klass 7**

5.2.1.7.1 Varje kolli ska på förpackningens utsida märkas tydligt och varaktigt med uppgift om avsändarens och/eller mottagarens identitet.

5.2.1.7.2 Varje kolli, utom undantagna kollin, ska på utsidan vara tydligt och varaktigt märkt med UN-nummer, föregånget av bokstäverna "UN", och den officiella transportbenämningen. För undantagna kollin krävs endast uppgift om UN-nummer, föregånget av bokstäverna "UN".

5.2.1.7.3 Varje kolli med bruttovikt över 50 kg ska ha tillåten bruttovikt tydligt och varaktigt märkt på utsidan av förpackningen.

5.2.1.7.4 Varje kolli, som

- (a) överensstämmer med konstruktionen för ett kolli av typ IP-1, typ IP-2 eller typ IP-3 ska förses med märkningen "TYP IP-1", "TYP IP-2" respektive "TYP IP-3" tydligt och varaktigt på utsidan av förpackningen.
- (b) överensstämmer med konstruktionen för ett kolli av typ A ska förses med märkningen "TYP A" tydligt och varaktigt på utsidan av förpackningen.
- (c) överensstämmer med konstruktionen för ett kolli av typ IP-2 eller typ IP-3 eller ett kolli av typ A ska på utsidan av förpackningen förses tydligt och varaktigt med ursprungslandets godkännandebeteckning för fordon (VRI-kod)²⁾ och märkas med antingen tillverkarens namn eller annan av behörig myndighet i ursprungslandet för konstruktionstypen fastställd identifiering av förpackningen.

5.2.1.7.5 Varje kolli, som överensstämmer med en kollikonstruktionen som godkänts av behörig myndighet, ska vara tydligt och varaktigt märkt på utsidan av förpackningen med följande uppgifter:

- (a) det av behörig myndighet tilldelade igenkänningsmärket för den kollikonstruktionen,
- (b) ett serienummer som medger entydig identifiering av enskilda förpackningar som överensstämmer med kollikonstruktionen,
- (c) "TYP B(U)" eller "TYP B(M)" för ett kolli av typ B(U) eller typ B(M),
- (d) "TYP C" för ett kolli av typ C.

²⁾ Nationalitetsbeteckningen för motorfordon i internationell trafik föreskriven i Wienöverenskommelsen om vägtrafik (1968).

- 5.2.1.7.6 Varje kolli som överensstämmer med en kollikonstruktion av typ B(U), typ B(M) eller typ C ska vara märkt på utsidan av den yttersta behållaren som är brand- och vattenbeständig med den nedan avbildade symbolen för joniserande strålning, genom stansning, prägling eller annat sätt som är beständigt mot brand och vatten.

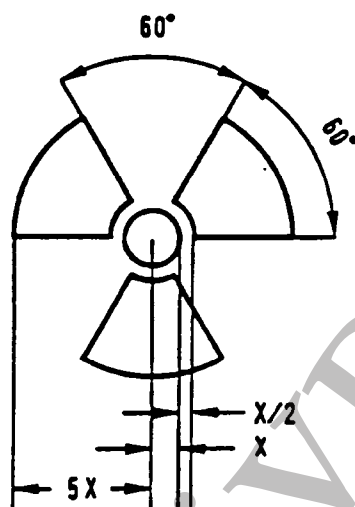

Symbol för joniserande strålning.
Proportionerna baseras på en inre cirkel med radien X . X ska vara minst 4 mm.

- 5.2.1.7.7 Om LSA-I material eller SCO-I placerats i behållare eller förpackningsmaterial och transporteras som komplett last enligt 4.1.9.2.3 ska utsidan av behållarna eller förpackningsmaterialen förses med texten "RADIOAKTIV LSA-I", respektive "RADIOAKTIV SCO-I".
- 5.2.1.7.8 Vid internationell transport av kollin, för vilka det krävs behörig myndighets godkännande för konstruktionstypen eller för transporten och för vilka olika godkännandetyper gäller i de olika berörda länderna, ska märkningen ske i överensstämmelse med godkännandeintyget från ursprungslandet för konstruktionstypen.
- 5.2.1.8 **Särskilda bestämmelser för märkning av miljöfarliga ämnen**
- 5.2.1.8.1 Kollin med miljöfarliga ämnen som motsvarar kriterierna i 2.2.9.1.10, ska vara varaktigt märkta med den angivna symbolen för miljöfarliga ämnen i 5.2.1.8.3, med undantag av enkelförpackningar och sammansatta förpackningar som innehåller innerförpackningar innehållande:
- högst 5 l för vätskor, eller
 - högst 5 kg för fasta ämnen.
- 5.2.1.8.2 Symbolen för miljöfarliga ämnen ska placeras intill den föreskrivna märkningen enligt 5.2.1.1. Bestämmelserna i 5.2.1.2 och 5.2.1.4 ska uppfyllas.
- 5.2.1.8.3 Symbolen för miljöfarliga ämnen ska motsvara nedanstående figur. Storleken ska vara 100 mm × 100 mm, utom på kollin som på grund av sin storlek bara kan ha mindre märkning.



Symbol (fisk och träd): svart på vit eller lämplig kontrasterande bakgrund

5.2.1.9 Riktningspilar

5.2.1.9.1 Om inget annat föreskrivs i 5.2.1.9.2 ska

- sammansatta förpackningar med innerförpackningar innehållande vätskor,
- enkelförpackningar, som är utrustade med luftningsanordningar,
- kryokärl för transport av kylda kondenserade gaser

vara tydligt märkta med pilar för kollits orientering, som liknar nedanstående figur eller uppfyller specifikationen i ISO-standard 780:1985. Riktningspilarna ska placeras på två motsatta sidor av kollit, med pilarna visande uppåt. De ska vara rektangulära och så stora att de i förhållande till kollits storlek är tydligt synliga. Det är valfritt att ha en rektangulär avgränsning runt pilarna.

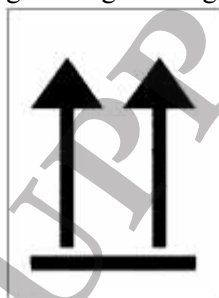

eller

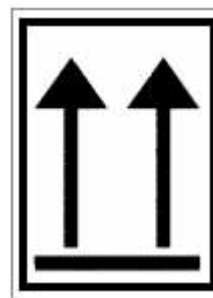

Två svarta eller röda pilar på vit eller på lämpligt sätt kontrasterande bakgrund. Den rektangulära avgränsningen är valfri.

5.2.1.9.2 Riktningspilar krävs inte för kollin med

- (a) tryckkärl, med undantag av kryokärl,
- (b) farligt gods i innerförpackningar med volym högst 120 ml, som är förberedda med en tillräcklig mängd absorberande material mellan inner- och ytterförpackningarna för att uppta hela vätskeinhållet,
- (c) smittförande ämnen i klass 6.2 i primärkärl med volym högst 50 ml,
- (d) radioaktiva ämnen i klass 7 i kollin av typ IP-2, typ IP-3, typ A, typ B(U), typ B(M) eller typ C, eller
- (e) föremål som är täta i alla lägen (t ex alkohol eller kvicksilver i termometrar, aerosolbehållare m.m.).

5.2.1.9.3 På ett kולי, som är märkt i överensstämmelse med detta avsnitt, får inga pilar visas för andra syften än att ange rätt kollorientering.

5.2.2 Etikettering av kollin

5.2.2.1 Etiketteringsbestämmelser

5.2.2.1.1 Om ett ämne eller föremål anges i kapitel 3.2, tabell A, ska de i kolumn 5 angivna etiketterna sättas fast, såvida inte annat är angivet genom en särbestämmelse i kolumn 6.

5.2.2.1.2 I stället för etiketter får även permanenta varningsmärken sättas fast, som exakt motsvarar föreskrivna förlagor.

5.2.2.1.3–

5.2.2.1.5 (Tills vidare blanka.)

5.2.2.1.6 Frånsett bestämmelserna i 5.2.2.2.1.2 ska varje etikett

- (a) placeras på samma sida av kollit, såvida kollits dimensioner medger detta. När det gäller kollin med gods i klass 1 eller 7 ska de placeras i närheten av märkningen med den officiella transportbenämningen,
- (b) placeras på kollit så att de inte täcks eller skymms av någon del av förpackningen, någon detalj som är fäst på förpackningen, någon annan etikett eller någon märkning,
- (c) placeras intill varandra, om mer än en etikett föreskrivs.

Om ett kollis form är för oregelbunden eller kollit för litet, så att etiketten inte kan sättas fast på ett tillfredsställande vis, får den fästas vid kollit med ett snöre eller på annat lämpligt sätt.

5.2.2.1.7 IBC-behållare med volym över 450 liter samt storförpackningar ska förses med etiketter på två motstående sidor.

5.2.2.1.8 (Tills vidare blank.)

5.2.2.1.9 Särskilda bestämmelser för etikettering av självreaktiva ämnen och organiska peroxider

- (a) Etiketten enligt förlaga nr 4.1 visar också att produkten kan vara brandfarlig, så någon etikett enligt förlaga nr 3 behövs därför inte. För självreaktiva ämnen av typ B ska dessutom en etikett enligt förlaga nr 1 användas, såvida inte behörig myndighet har godkänt att denna etikett kan utelämnas för en viss förpackning, eftersom provningsresultat har visat att det självreaktiva ämnet inte uppvisar något explosivt beteende i en sådan förpackning.
- (b) Etiketten enligt förlaga nr 5.2 visar också att produkten kan vara brandfarlig, så någon etikett enligt förlaga nr 3 behövs därför inte. Dessutom ska följande etiketter användas:
 - (i) för organiska peroxider av typ B en etikett enligt förlaga nr 1, såvida inte behörig myndighet har godkänt att denna etikett kan utelämnas för en viss förpackning, eftersom provningsresultat har visat att den organiska peroxiden inte uppvisar något explosivt beteende i en sådan förpackning,
 - (ii) en etikett enligt förlaga nr 8, om ämnet motsvarar kriterierna för förpackningsgrupp I eller II i klass 8.

För namngivna självreaktiva ämnen och organiska peroxider är etiketter som ska användas angivna i förteckningen i 2.2.41.4 respektive 2.2.52.4.

5.2.2.1.10 Särskilda bestämmelser för etikettering av kollin med smittförande ämnen

Utöver etikett enligt förlaga nr 6.2 ska kollin med smittförande ämnen vara försedda med alla andra etiketter som krävs på grund av innehållets egenskaper.

- 5.2.2.1.11 **Särskilda bestämmelser för etikettering av radioaktiva ämnen**
- 5.2.2.1.11.1 Bortsett från när förstörade varningsetiketter enligt 5.3.1.1.3 används, ska alla kollin, överpack och containrar vara försedda med minst två etiketter enligt förlaga nr 7A, 7B eller 7C alltefter respektive kategori (se 5.1.5.3.4) av kolli, överpack eller container. Etiketterna ska fästas på utsidan på två motstående sidor av ett kolli eller på alla fyra sidor av en container. En överpack innehållande radioaktiva ämnen ska vara försedda med minst två etiketter på motstående sidor på utsidan av en överpack. Alla kollin, överpack och containrar innehållande fissila ämnen, utom fissila ämnen som enligt bestämmelserna i 6.4.11.2 är undantagna, ska dessutom vara försedda med etiketter enligt förlaga nr 7E, vilka i tillämpliga fall ska placeras direkt bredvid etiketterna för radioaktiva ämnen. Etiketterna får inte skymma den i 5.2.1 angivna märkningen. Etiketter som inte har samband med innehållet ska avlägsnas eller täckas över.
- 5.2.2.1.11.2 Etiketter enligt förlaga nr 7A, 7B och 7C ska kompletteras med följande information:
- (a) Innehåll:
 - (i) Utom för LSA-I material ska namnet på radionukliderna enligt tabell 2.2.7.2.2.1 anges med där angivna beteckningar. För blandningar av radionuklider ska de mest begränsande nukliderna anges så långt utrymmet på raden tillåter. Grupp-beteckningen för LSA eller SCO ska anges efter namnet på radionukliderna. Beteckningarna "LSA-II", "LSA-III", "SCO-I" och "SCO-II" ska användas för detta ändamål.
 - (ii) För LSA-I behövs endast beteckningen "LSA-I", namnet på radionukliden behövs inte.
 - (b) Aktivitet:

Den maximala aktiviteten hos det radioaktiva innehållet under transport uttryckt i becquerel (Bq) med tillämpligt tecken för SI-prefix (se 1.2.2.1). För fissila ämnen får den totala massan uttryckt i enheten gram (g) eller multiplar därav användas i stället för aktivitet.
 - (c) För överpack och containrar ska "innehåll" och "aktivitet" på etiketten motsvara de uppgifterna som krävs i (a) och (b), varvid summering ska ske för hela innehållet i en överpack eller containern. Detta gäller inte för etiketter på överpack eller containrar innehållande blandad last av kollin med olika radionuklider, här får angivelsen lyda "Se godsdeklaration".
 - (d) Transportindex: det bestämda talet enligt 5.1.5.3.1 och 5.1.5.3.2 (transportindex behöver inte anges för kategori I-VIT).
- 5.2.2.1.11.3 Etiketter enligt förlaga nr 7E ska kompletteras med kriticitetssäkerhetsindex (CSI), som det anges i av behörig myndighet utfärdat godkännandecertifikat för särskild överenskommelse eller godkännandecertifikat för kollikonstruktion.
- 5.2.2.1.11.4 För överpack och containrar ska det på etiketten angivna kriticitetssäkerhetsindex (CSI) ange det i 5.2.2.1.11.3 föreskrivna totalbeloppet för fissilt innehåll i det överpack eller containern.
- 5.2.2.1.11.5 Vid internationell transport av kollin, för vilka det krävs behörig myndighets godkännande för kollikonstruktionen eller för transporten och för vilka det gäller olika godkännandetyper i de olika berörda länderna, ska etiketteringen ske i överensstämmelse med godkännandeintyget från ursprungslandet för kollikonstruktionen.

5.2.2.2 Bestämmelser för etiketter

- 5.2.2.2.1 Etiketter ska uppfylla nedanstående bestämmelser och med avseende på färg, symboler och allmän utformning motsvara förlagorna i 5.2.2.2.2. Motsvarande förlagor som är föreskrivna för andra transportslag, med mindre avvikelser som inte påverkar varningsetikettens uppenbara betydelse, är också tillåtna.
- Anm* I vissa fall framställs etiketterna i 5.2.2.2.2 med en streckad ytterlinje enligt 5.2.2.2.1.1. Denna krävs inte, om etiketterna placeras mot en bakgrund med kontrasterande färg.
- 5.2.2.2.1.1 Etiketter ska ha formen av en kvadrat med minst 100 mm sida, ställd på ett hörn. De ska ha en linje som löper 5 mm innanför ytterkanten och parallell med denna. På övre hälften av etiketten ska linjen ha samma färg som symbolen och på nedre hälften ska den ha samma färg som siffran i det nedersta hörnet. Etiketterna ska placeras mot en bakgrund med kontrasterande färg eller avgränsas med antingen en streckad eller en heldragen yttre begränsningslinje. Då kollits storlek så kräver får etiketternas mått minskas, förutsatt att de förblir fullt synliga.
- 5.2.2.2.1.2 Gasflaskor för klass 2 får, om det är nödvändigt på grund av deras form, position och fastsättningssystem för transport, vara försedda med etiketter som motsvarar de som beskrivs i detta avsnitt, men är mindre och motsvarar ISO 7225:2005 "Gasflaskor – Varningsetiketter", så att de kan placeras på gasflaskans icke-cylindriska del (bröstat). Oavsett bestämmelserna i 5.2.2.1.6 får etiketterna överlappa varandra i högst den utsträckning som anges i standarden ISO 7225:2005. Dock ska etiketterna för primärfaran och siffrorna på alla etiketter vara helt synliga och symbolerna förbli igenkännliga.
- Tömnda, ej rengjorda tryckkärl för gaser i klass 2 får transporteras med gamla eller skadade etiketter för återfyllnings- respektive kontrolländamål och för att få ny etikett enligt gällande bestämmelser eller för bortskaffande av tryckkärl.
- 5.2.2.2.1.3 Med undantag av etiketter för riskgrupperna 1.4, 1.5 och 1.6 i klass 1, ska övre hälften av etiketten innehålla symbolen och den nedre hälften ska innehålla:
- (a) för klasserna 1, 2, 3, 5.1, 5.2, 7, 8 och 9, klassens nummer,
 - (b) för klasserna 4.1, 4.2 och 4.3, siffran "4",
 - (c) för klasserna 6.1 och 6.2, siffran "6".
- Etiketterna får enligt 5.2.2.2.1.5 innehålla en text, såsom UN-numret eller en textbeskrivning av faran (t.ex. "brandfarlig"), under förutsättning att texten inte skymmer eller påverkar andra föreskrivna delar av etiketten.
- 5.2.2.2.1.4 Dessutom, med undantag av riskgrupperna 1.4, 1.5 och 1.6, ska numret på riskgruppen och ämnets eller föremålets samhanteringsgrupp anges i nedre hälften av etiketter för klass 1. På etiketter för riskgrupperna 1.4, 1.5 och 1.6 anges riskgruppens nummer i övre hälften och numret på klassen samt bokstaven för samhanteringsgruppen i nedre hälften.
- 5.2.2.2.1.5 På etiketter, utom etiketter för klass 7, får en eventuell text i området under bildsymbolen (utöver klassens nummer) endast omfatta frivilliga uppgifter om farans art och de försiktighetsåtgärder som ska iaktas vid hantering.
- 5.2.2.2.1.6 Symboler, text och siffror ska vara tydligt läsliga och outplånliga. De ska finnas i svart på alla etiketter utom på:
- (a) etiketter för klass 8, där eventuell text och klassens nummer ska anges i vitt, och
 - (b) etiketter med grön, röd eller blå bakgrund, där symboler, text och siffror får anges i vitt,

- (c) etiketter för klass 5.2, där symbolen får anges i vitt, och
- (d) etiketter enligt förlaga 2.1, fästa på gasflaskor och engångsbehållare för gas för UN 1011, 1075, 1965 och 1978, där symbol, text och siffror vid tillräcklig kontrastverkan får anges med samma färg som kärlet.

5.2.2.1.7 Etiketter ska kunna tåla väderpåfrestningar utan att dess informationsvärde nämnvärt påverkas.

[UPPHÄVD]

5.2.2.2.2 Förlagor för etiketter

Klass 1
Explosiva ämnen och föremål
 Nr 1



Riskgrupp 1.1, 1.2 och 1.3.

Symbol (exploderande bomb): svart på orange botten, siffran "1" i nedre hörnet

Nr 1.4



Riskgrupp 1.4

Nr 1.5



Riskgrupp 1.5

Nr 1.6



Riskgrupp 1.6

Svarta siffror på orange botten, vilka ska ha en teckenhöjd av 30 mm och en tjocklek av 5 mm (för en etikett 100 mm × 100 mm), siffran "1" i nedre hörnet

***) Angivelse av riskgrupp – anges inte när den explosiva egenskapen utgör sekundärfara.

*) Angivelse av samhanteringsgrupp – anges inte när den explosiva egenskapen utgör sekundärfara.

Klass 2
Gaser

Nr 2.1



Brandfarliga gaser

Symbol (flamma): svart eller vit (utom så som anges i 5.2.2.2.1.6 (d)) på röd bakgrund, siffran "2" i nedre hörnet

Nr 2.2



Ej brandfarliga, ej giftiga gaser

Symbol (gasflaska): svart eller vit på grön bakgrund, siffran "2" i nedre hörnet

Nr 2.3



Giftiga gaser

Symbol (dödskalle med korsade benknotor): svart på vit bakgrund, siffran "2" i nedre hörnet

Klass 3
Brandfarliga vätskor
 Nr 3



Symbol (flamma): svart eller vit på röd bakgrund, siffran "3" i nedre hörnet

Klass 4.1
Brandfarliga fasta
ämnen, självreaktiva
ämnen och fasta
okänsliggjorda
explosivämnen

Nr 4.1



Symbol (flamma):
svart på vit bakgrund
med sju lodräta röda
ränder, siffran "4" i
nedre hörnet

Klass 4.2
Självantändande
ämnen

Nr 4.2



Symbol (flamma): svart
på vit (övre hälften) och
röd (nedre hälften)
bakgrund, siffran "4" i
nedre hörnet

Klass 4.3
Ämnen som utvecklar brandfarlig gas vid
kontakt med vatten

Nr 4.3



Symbol (flamma): svart eller vit på blå
bakgrund, siffran "4" i nedre hörnet

Klass 5.1
Oxiderande ämnen
Nr 5.1



Symbol (flamma över cirkel): svart på gul
bakgrund, siffran "5.1" i nedre hörnet

Klass 5.2
Organiska peroxider
Nr 5.2



Symbol (flamma): svart eller vit på röd (övre
halvan) och gul bakgrund (nedre halvan),
siffran "5.2" i nedre hörnet

Klass 6.1
Giftiga ämnen
Nr 6.1



Symbol (dödskele med korsade benknotor):
svart på vit bakgrund, siffran "6" i nedre
hörnet

Klass 6.2
Smittförande ämnen
Nr 6.2



På etikettens nedre hälft får anges:
"INFECTIOUS SUBSTANCE" och "In case of
damage or leakage immediately notify Public
Health Authority"
Symbol (cirkel överlagrad med tre skärformade
tecken) och uppgifter: svarta på vit bakgrund,
siffran "6" i nedre hörnet

Klass 7 Radioaktiva ämnen

Nr 7A



Kategori I – VIT

Strålningssymbol: svart på vit bakgrund, text (obligatorisk): svart på etikettens nedre hälft: "RADIOACTIVE", "CONTENTS...", "ACTIVITY...". Efter ordet "RADIOACTIVE" följer ett lodrätt rött streck. Siffran "7" i nedre hörnet

Nr 7B



Kategori II – GUL

Strålningssymbol: svart på gul bakgrund med vit kant (övre hälften) och vit bakgrund (nedre hälften), text (obligatorisk): svart på etikettens nedre hälft: "RADIOACTIVE", "CONTENTS...", "ACTIVITY...", samt i ett fält med svart inramning: "TRANSPORT INDEX". Efter ordet "RADIOACTIVE" följer två lodräta röda streck. Siffran "7" i nedre hörnet

Nr 7C



Kategori III – GUL

Strålningssymbol: svart på gul bakgrund med vit kant (övre hälften) och vit bakgrund (nedre hälften), text (obligatorisk): svart på etikettens nedre hälft: "RADIOACTIVE", "CONTENTS...", "ACTIVITY...", samt i ett fält med svart inramning: "TRANSPORT INDEX". Efter ordet "RADIOACTIVE" följer tre lodräta röda streck. Siffran "7" i nedre hörnet

Nr 7E



Fissila ämnen i klass 7

Vit bakgrund
text (obligatorisk): svart på etikettens övre hälft: "FISSILE", i ett fält med svart inramning på etikettens nedre hälft: "CRITICALITY SAFETY INDEX". Siffran "7" i nedre hörnet

Klass 8

Frätande ämnen

Nr 8



Symbol (vätskor som hålls ur två provrör och angriper en hand och ett metallstycke): svart på vit bakgrund (övre hälften), svart bakgrund med vit kant (nedre hälften), siffran "8" i nedre hörnet

Klass 9

Övriga farliga ämnen och föremål

Nr 9



Symbol (sju lodräta ränder på övre hälften): svart på vit bakgrund, siffran "9" understruken i nedre hörnet

[UPPHÄVD]

Kapitel 5.3

Storetiketter och märkning på containrar, MEG-containrar, MEMU:s, tankcontainrar, UN-tankar och fordon

Anm Beträffande storetiketter och märkning på containrar, MEG-containrar, tankcontainrar och UN-tankar för transport i en transportkedja som innefattar en sjötransport, se även 1.1.4.2.1. Om bestämmelserna i 1.1.4.2.1 (c) tillämpas gäller endast 5.3.1.3 och 5.3.2.1.1 i detta kapitel.

5.3.1 Storetiketter

5.3.1.1 Allmänna bestämmelser

5.3.1.1.1 Enligt vad som krävs i detta avsnitt ska storetiketter fästas på utsidan av containrar, MEG-containrar, MEMU:s, tankcontainrar, UN-tankar och fordon. Storetiketterna ska motsvara dem som föreskrivs i kapitel 3.2, tabell A, kolumn 5 och i förekommande fall kolumn 6, för det farliga gods som finns i containern, MEG-containern, MEMU:n, tankcontainern, UN-tanken eller fordonet och ska överensstämma med specifikationen i 5.3.1.7. Storetiketterna ska placeras mot en bakgrund med kontrasterande färg eller uppvisa antingen en streckad eller en heldragen yttre begränsningslinje.

5.3.1.1.2 För klass 1 ska samhanteringsgrupper inte anges på storetiketterna om ämnen som tillhör två eller fler samhanteringsgrupper transporteras i fordonet, containern eller i särskilda utrymmen i MEMU:s.

Fordon, containrar eller särskilda utrymmen i MEMU:s, i vilka ämnen eller föremål i olika riskgrupper transporteras, ska endast ha storetiketter som överensstämmer med förlagan för den farligaste riskgruppen i följande rangordning:

1.1 (farligast), 1.5, 1.2, 1.3, 1.6, 1.4 (minst farlig).

När ämnen i 1.5D transporteras med ämnen eller föremål i riskgrupp 1.2, ska fordonet eller containern förses med storetiketter för riskgrupp 1.1. Storetiketter krävs inte för transport av explosiva ämnen och föremål i riskgrupp 1.4, samhanteringsgrupp S.

5.3.1.1.3 För klass 7 ska storetiketten för primär fara överensstämma med förlaga nr 7D, som visas i 5.3.1.7.2. Denna storetikett krävs inte för fordon eller containrar i vilka undantagna kollin transporteras eller för småcontainrar.

Då både etiketter och storetiketter för klass 7 skulle krävas på fordon, containrar, MEG-containrar, tankcontainrar eller UN-tankar får en förstorad etikett, motsvarande den etiketten som krävs, visas i stället för storetikett enligt förlaga nr 7D för att motsvara båda ändamålen.

5.3.1.1.4 Containrar, MEG-containrar, MEMU:s, tankcontainrar, UN-tankar eller fordon med gods i mer än en klass behöver inte bära en storetikett för sekundärfaran, om den fara som representeras av storetiketten i fråga redan anges av en annan storetikett för primär- eller sekundärfaran.

5.3.1.1.5 Storetiketter, som inte har något samband med transporterat farligt gods eller rester därav, ska avlägsnas eller täckas över.

5.3.1.1.6 När storetiketterna är fästa på klapptavlor, ska de vara konstruerade och säkrade så att de inte kan vikas ner eller lossna från hållaren under transporten (särskilt på grund av stötar eller oavsiktliga händelser).

- 5.3.1.2 **Storetiketter för containrar, MEG-containrar, tankcontainrar och UN-tankar**
Anm Detta delavsnitt gäller inte växelflak, utom växeltankar eller växelflak som transporteras i kombitrafik.
Storetiketterna ska fästas på båda sidor och på varje gavel av containern, MEG-containern, tankcontainern eller UN-tanken. Om tankcontainern eller UN-tanken har flera tankfack, i vilka olika slag av farligt gods transporteras, ska tillämpliga storetiketter sättas på båda långsidorna på respektive tankfack och på båda gavlarna.
- 5.3.1.3 **Storetiketter för fordon på vilka containrar, MEG-containrar, tankcontainrar eller UN-tankar transporteras**
Anm Detta delavsnitt gäller inte för storetiketter för fordon som transporterar växelflak, utom växeltankar eller växelflak som transporteras i kombitrafik; beträffande sådana fordon, se 5.3.1.5.
Om storetiketterna på containrar, MEG-containrar, tankcontainrar eller UN-tankar inte är synliga utanför fordonet ska likadana storetiketter också fästas på båda långsidorna och baktill på fordonet. I övrigt behöver inga storetiketter fästas på fordonet.
- 5.3.1.4 **Storetiketter för fordon för transport i bulk, tankfordon, batterifordon, MEMU:s och fordon med avmonterbara tankar**
- 5.3.1.4.1 Storetiketter ska fästas på båda långsidorna och baktill på fordonet. Om tankfordonet eller den på fordonet transporterade avmonterbara tanken har flera tankfack, i vilka olika slag av farligt gods transporteras, ska tillämpliga storetiketter sättas på båda långsidorna på respektive tankfack och en storetikett av varje slag som visas på vardera sidan ska sättas baktill på fordonet. Om alla tankfack får samma storetikett, behöver storetiketterna endast placeras en gång på vardera långsidan och baktill på fordonet.
Om mer än en storetikett är föreskriven för samma tankfack, ska storetiketterna sättas tätt intill varandra.
Anm Om, under en ADR/ADR-S-transport eller vid slutet av den, en tankförsedd påhängsvagn skiljs från sitt dragfordon för att lastas ombord på ett fartyg för sjötransport eller ett fartyg för inre vattenvägar, ska storetiketter också sättas framtill på påhängsvagnen.
- 5.3.1.4.2 MEMU:s med tankar och bulkcontainrar ska förses med storetiketter i enlighet 5.3.1.4.1 för de ämnen som de innehåller. För tankar med en kapacitet mindre än 1000 liter får storetiketter ersättas med etiketter som överensstämmer med kraven i 5.2.2.2.
- 5.3.1.4.3 För MEMU:s som transporterar förpackningar innehållande ämnen eller föremål tillhörande klass 1 (förutom klass 1.4, samhanteringsgrupp S), ska storetiketter fästas på båda sidorna och baktill på MEMU:n.
Särskilda utrymmen för explosiva ämnen och föremål, inklusive klass 1.4, samhanteringsgrupp S, ska förses med storetiketter i enlighet med bestämmelserna i 5.3.1.1.2, vilket innebär att sista meningen i 5.3.1.1.2 inte är tillämplig i detta fall.
- 5.3.1.5 **Storetiketter för fordon som endast transporterar kollin**
Anm Detta delavsnitt gäller även fordon som transporterar växelflak, lastade med kollin, utom i kombitrafik. Beträffande kombitrafik, se 5.3.1.2 och 5.3.1.3.
- 5.3.1.5.1 På fordon som transporterar kollin med ämnen eller föremål i klass 1 (förutom riskgrupp 1.4, samhanteringsgrupp S) ska storetiketter sättas på båda långsidorna och baktill på fordonet.

- 5.3.1.5.2 På fordon som transporterar radioaktiva ämnen i klass 7 i förpackningar eller IBC-behållare (förutom undantagna kollin) ska storetiketter sättas på båda långsidorna och baktill på fordonet.
- 5.3.1.6 **Storetiketter för tömda tankfordon, batterifordon, MEG-containerar, MEMU:s, tankcontainerar, UN-tankar och tömda fordon och containerar för transport i bulk**
- 5.3.1.6.1 Tömda, ej rengjorda, ej avgasade tankfordon, fordon med avmonterbara tankar, batterifordon, MEG-containerar, MEMU:s, tankcontainerar och UN-tankar, samt tömda, ej rengjorda fordon och containerar för transport i bulk ska vara försedda med de storetiketter som krävs för den föregående lasten.
- 5.3.1.7 **Beskrivning av storetiketter**
- 5.3.1.7.1 Med undantag av vad som anges i 5.3.1.7.2 om storetikett för klass 7 ska storetikett:
- vara minst 250 mm × 250 mm, med en linje som löper 12,5 mm innanför kanten och parallell med denna. I övre hälften ska linjen ha samma färg som symbolen och i nedre hälften ska den ha samma färg som siffran i nedersta hörnet,
 - motsvara etiketten för det farliga godset i fråga med avseende på färg och symbol (se 5.2.2.2), och
 - visa numren (och för gods i klass 1 bokstaven för samhanteringsgrupp), som föreskrivs i 5.2.2.2 för motsvarande etikett för det farliga godset i fråga, med minst 25 mm höga siffror.
- 5.3.1.7.2 Storetikett för klass 7 ska vara minst 250 mm × 250 mm, med en svart linje 5 mm innanför kanten och parallell med denna och i övrigt enligt figuren nedan (förlaga nr 7D). Siffran "7" ska vara minst 25 mm hög. Bakgrundsfärgen på etikettens övre halva ska vara gul och på nedre halvan vit, medan färgen på strålningssymbolen och skriften ska vara svart. Användning av ordet "RADIOACTIVE" på nedre halvan är valfri för att möjliggöra att denna storetikett i stället används för att visa tillämpligt UN-nummer för sändningen.

Storetikett för radioaktiva ämnen i klass 7

(Nr 7D)

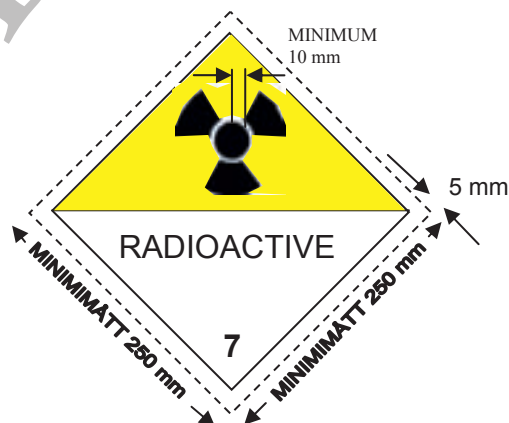

Symbol (strålningssymbol): svart. Bakgrund: övre halvan gul med vit bård, nedre halvan vit.

Nedre halvan ska visa ordet "RADIOACTIVE" eller alternativt, då så krävs, tillämpligt UN-nummer (se 5.3.2.1.2), och siffran "7" i nedersta hörnet.

- 5.3.1.7.3 För tankar med en volym av högst 3 m³ och småcontainerar får storetiketter ersättas med etiketter enligt 5.2.2.2.

- 5.3.1.7.4 För klass 1 och 7 får storetiketternas mått minskas till 100 mm × 100 mm, om fordonets storlek och konstruktion är sådana att tillgänglig yta är otillräcklig för att fästa föreskrivna storetiketter.

5.3.2 Märkning med orangefärgad skylt

5.3.2.1 Allmänna bestämmelser för märkning med orangefärgad skylt

- 5.3.2.1.1 Transportenheter med farligt gods ska ha två vertikalt placerade rektangulära orangefärgade skyltar enligt 5.3.2.2.1. De ska placeras så att den ena är framtill och den andra baktill på transportenheten, båda vinkelrätt mot dennas längdriktning. De ska vara tydligt synliga.
- 5.3.2.1.2 När ett farlighetsnummer anges i kapitel 3.2, tabell A, kolumn 20 ska tankfordon, batterifordon eller transportenheter med en eller flera tankar för transport av farligt gods dessutom på sidorna av varje tank eller tankfack eller varje element i ett batterifordon ha orangefärgade skyltar identiska med dem som föreskrivs i 5.3.2.1.1, tydligt synliga och parallella med fordonets längdriktning. De orangefärgade skyltarna ska ange farlighetsnummer och UN-nummer enligt 5.3.2.2.2, som är angivet i kapitel 3.2, tabell A, kolumn 20 respektive kolumn 1 för vart och ett av de ämnen som transporteras i tanken, i ett tankfack eller i ett element i ett batterifordon.
- För MEMU:s är dessa bestämmelser endast tillämpliga för bulkcontainrar samt för tankar med en kapacitet på minst 1000 liter.
- 5.3.2.1.3 För tankfordon eller transportenheter med en eller flera tankar för transport av ämnen med UN 1202, 1203 eller 1223, eller flygbränsle klassificerat som UN 1268 eller 1863, men inga andra farliga ämnen, behöver inte de orangefärgade skyltarna enligt 5.3.2.1.2 sättas på, om skyltarna framtill och baktill enligt 5.3.2.1.1 visar farlighetsnummer och UN-nummer för det farligaste ämnet som transporteras, dvs. ämnet med den lägsta flampunkten.
- 5.3.2.1.4 När ett farlighetsnummer anges i kapitel 3.2, tabell A, kolumn 20 ska transportenheter och containrar, som transporterar oförpackade fasta ämnen eller föremål eller förpackade radioaktiva ämnen med endast ett UN-nummer som komplett last utan annat farligt gods, dessutom på sidorna av varje transportenhet eller container ha orangefärgade skyltar identiska med dem som föreskrivs i 5.3.2.1.1, tydligt synliga och parallella med fordonets längdriktning. De orangefärgade skyltarna ska ange det farlighetsnummer och UN-nummer enligt 5.3.2.2.2, som är angivet i kapitel 3.2, tabell A, kolumn 20 respektive kolumn 1 för vart och ett av de ämnen som transporteras i bulk eller de förpackade radioaktiva ämnen som transporteras som komplett last på transportenheten eller i containern.
- 5.3.2.1.5 Om de föreskrivna orangefärgade skyltarna enligt 5.3.2.1.1 placerade på containrar, tankcontainrar, MEG-containrar eller UN-tankar, inte är tydligt synliga utanför fordonet, ska sådana skyltar också placeras på fordonets båda långsidor.
- Anm* Detta stycke behöver inte tillämpas för märkning av täckta fordon och presenningsförsedda fordon med orangefärgade skyltar, som transporterar tankar med volym av högst 3000 liter.
- 5.3.2.1.6 För transportenheter med endast ett farligt ämne och utan annat icke farligt ämne behövs inte de orangefärgade skyltarna enligt 5.3.2.1.2, 5.3.2.1.4 och 5.3.2.1.5, om skyltarna framtill och baktill enligt 5.3.2.1.1 visar farlighetsnumret och UN-numret för detta ämne som föreskrivs i kapitel 3.2, tabell A, kolumn 20 respektive kolumn 1.
- 5.3.2.1.7 Bestämmelserna i 5.3.2.1.1–5.3.2.1.5 gäller även för tömda, ej rengjorda, ej avgasade eller ej sanerade fasta och avmonterbara tankar, batterifordon, tankcontainrar, UN-

tankar, MEG-containerar och MEMU:s, samt för tömda, ej rengjorda eller ej sanerade fordon och containerar för bulktransport.

5.3.2.1.8 Orangefärgad märkning, som inte avser det transporterade farliga godset eller rester av detta, ska avlägsnas eller övertäckas. Om skyltar täcks över ska övertäckningen vara fullständig och förbli effektiv efter 15 minuters omvälvande brand.

5.3.2.2 Beskrivning av de orangefärgade skyltarna

5.3.2.2.1 De orangefärgade skyltarna ska vara reflekterande och ha 40 cm bredd och 30 cm höjd samt en 15 mm bred svart ram. Det använda materialet ska vara väderbeständigt och säkerställa en varaktig märkning. Skyltarna får inte lossna från sin fastsättning vid 15 minuters omvälvande brand. De ska förbli fastsatta oavsett fordonets position eller läge. De orangefärgade skyltarna får avdelas med en 15 mm bred, horisontell, svart mittlinje.

Om fordonets storlek och konstruktion är sådana att tillgänglig yta är otillräcklig för att fästa de orangefärgade skyltarna, får deras mått minskas till 30 cm bredd, 12 cm höjd och 10 mm bred svart ram. I detta fall behövs endast UN-numret för ett förpackat radioaktivt ämne som transporteras som komplett last och storleken på siffrorna som anges i 5.3.2.2.2 får minskas till 65 mm höjd och 10 mm linjebredd.

För containerar för farliga fasta ämnen i bulk och för tankcontainerar, MEG-containerar och UN-tankar, får de enligt 5.3.2.1.2, 5.3.2.1.4 och 5.3.2.1.5 föreskrivna skyltarna ersättas med självhäftande folie, målning eller annan likvärdig märkning. Denna alternativa märkning ska uppfylla de krav som anges i detta avsnitt, med undantag av de i 5.3.2.2.1 och 5.3.2.2.2 angivna bestämmelserna om brandhärdighet.

Anm Kulören hos den orangefärgade skyltningen ska under normala användningsförhållanden ha kromaticitetskoordinater belägna i den del av kromaticitetsdiagrammet som begränsas genom sammanbindning av punkter med följande koordinater:

Kromaticitetskoordinater för punkter i hörnen av ytan i kromaticitetsdiagrammet

X	0,52	0,52	0,578	0,618
Y	0,38	0,40	0,422	0,38

Luminansfaktor hos reflekterande färg $\beta > 0,12$.

Referenscentrum E, standardljus C, belysningsgeometri $45^\circ/0^\circ$

Reflektionsförmåga hos den reflekterande färgen, under en infallsvinkel på 5° och en observationsvinkel på $0,2^\circ$, minst 20 candela per lux och per m^2 .

5.3.2.2.2 Farlighetsnumret och UN-numret ska bestå av svarta siffror med 100 mm höjd och 15 mm stapelbredd. Farlighetsnumret ska vara inskrivet på skyltens övre del och UN-numret på nedre delen. De ska avdelas med en 15 mm bred, horisontell, svart mittlinje (se 5.3.2.2.3). Farlighetsnumret och UN-numret ska vara outplånliga och förbli läsliga efter 15 minuters omvälvande brand. Utbytbara siffror och bokstäver på skyltar med vilka farlighetsnumret och UN-numret visas, ska förbli fastsatta under transporten oavsett fordonets position eller läge.

5.3.2.2.3 Exempel på orangefärgad skylt med farlighetsnummer och UN-nummer

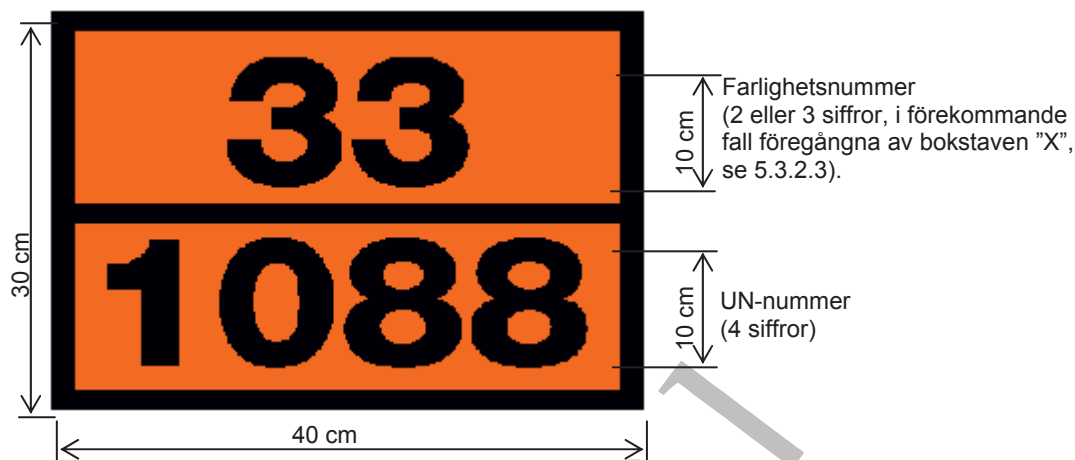

Bakgrund: orange. Ram, horisontell linje och siffror: svarta, och 15 mm breda.

5.3.2.2.4 Alla mått som anges i detta delavsnitt får ha en tolerans på $\pm 10\%$.

5.3.2.2.5 När den orangefärgade skylten är fäst på klapptavlor, ska dessa vara konstruerade och säkrade så att de inte kan vikas ner eller lossna från hållaren under transporten (särskilt på grund av stötar eller oavsiktliga händelser).

5.3.2.3 Betydelsen av farlighetsnummer

5.3.2.3.1 För ämnen i klasserna 2 till och med 9 består farlighetsnumret av två eller tre siffror.

Siffrorna hänvisar allmänt till följande faror:

- | | |
|---|---|
| 2 | Gasutveckling på grund av tryck eller kemisk reaktion |
| 3 | Brandfarlighet hos vätskor (ångor) och gaser, eller självupphettande vätska |
| 4 | Brandfarlighet hos fasta ämnen eller självupphettande fast ämne |
| 5 | Oxiderande (brandunderstödjande) verkan |
| 6 | Giftighet eller smittfara |
| 7 | Radioaktivitet |
| 8 | Frätande egenskaper |
| 9 | Risk för spontan, häftig reaktion |

Anm Risk för spontan häftig reaktion enligt betydelsen av siffran 9 omfattar en från ett ämne utgående möjlig explosionsfara, farlig sönderfalls- eller polymerisationsreaktion med avgivande av avsevärd värme eller utveckling av brandfarliga och/eller giftiga gaser.

En fördubbling av en siffra visar på en förstärkning av motsvarande fara.

När faran hos ett visst ämne kan beskrivas tillräckligt med endast en siffra följs denna av en nolla.

Följande sifferkombinationer har emellertid särskild betydelse: 22, 323, 333, 362, 382, 423, 44, 446, 462, 482, 539, 606, 623, 642, 823, 842, 90 och 99 (se 5.3.2.3.2 nedan).

Om farlighetsnumret föregås av bokstaven "X" innebär detta att ämnet reagerar farligt med vatten. För sådana ämnen får vatten endast användas efter bedömning av sakkunnig.

För ämnen och föremål i klass 1 ska klassificeringskoden enligt kapitel 3.2, tabell A, kolumn 3b, användas som farlighetsnummer. Klassificeringskoden består av

- riskgrupp enligt 2.2.1.1.5 och

- bokstav för samhanteringsgrupp enligt 2.2.1.1.6.

5.3.2.3.2 De i kapitel 3.2, tabell A, kolumn 20 uppräknade farlighetsnumren har följande betydelse:

- 20 kvävningsframkallande gas eller gas utan sekundärfara
- 22 kyld kondenserad gas, kvävningsframkallande
- 223 kyld kondenserad gas, brandfarlig
- 225 kyld kondenserad gas, oxiderande (brandunderstödjande)
- 23 brandfarlig gas
- 239 brandfarlig gas som spontant kan leda till en häftig reaktion
- 25 oxiderande (brandunderstödjande) gas
- 26 giftig gas
- 263 giftig gas, brandfarlig
- 265 giftig gas, oxiderande (brandunderstödjande)
- 268 giftig gas, frätande

- 30
 - brandfarlig vätska (flampunkt minst 23 °C och högst 60 °C) eller
 - brandfarlig vätska eller fast ämne i smält tillstånd med flampunkt över 60 °C, uppvärmd till en temperatur lika med eller över flampunkten, eller
 - självupphettande vätska
- 323 brandfarlig vätska som reagerar med vatten så att brandfarliga gaser bildas
- X323 brandfarlig vätska som reagerar farligt med vatten så att brandfarliga gaser bildas¹⁾
- 33 mycket brandfarlig vätska (flampunkt under 23 °C)
- 333 självantändande vätska
- X333 självantändande vätska som reagerar farligt med vatten¹⁾
- 336 mycket brandfarlig vätska, giftig
- 338 mycket brandfarlig vätska, frätande
- X338 mycket brandfarlig vätska, frätande, som reagerar farligt med vatten¹⁾
- 339 mycket brandfarlig vätska som spontant kan leda till en häftig reaktion
- 36 brandfarlig vätska (flampunkt minst 23 °C och högst 60 °C), mindre giftig, eller självupphettande vätska, giftig
- 362 brandfarlig vätska, giftig, som reagerar med vatten så att brandfarliga gaser bildas
- X362 brandfarlig vätska, giftig, som reagerar farligt med vatten så att brandfarliga gaser bildas¹⁾
- 368 brandfarlig vätska, giftig, frätande
- 38 brandfarlig vätska (flampunkt minst 23 °C och högst 60 °C), frätande
- 382 brandfarlig vätska, frätande, som reagerar med vatten så att brandfarliga gaser bildas
- X382 brandfarlig vätska, frätande, som reagerar farligt med vatten så att brandfarliga gaser bildas¹⁾
- 39 brandfarlig vätska som spontant kan leda till en häftig reaktion

- 40 brandfarligt eller självreaktivt eller självupphettande fast ämne
- 423 fast ämne som reagerar med vatten så att brandfarliga gaser bildas, eller brandfarligt fast ämne som reagerar med vatten så att brandfarliga gaser bildas, eller självupphettande fast ämne som reagerar med vatten så att brandfarliga gaser bildas
- X423 fast ämne som reagerar farligt med vatten så att brandfarliga gaser bildas, eller brandfarligt fast ämne som reagerar farligt med vatten så att brandfarliga gaser bildas

¹⁾ Vatten får endast användas efter godkännande av sakkunnig.

	bildas, eller självupphettande fast ämne som reagerar farligt med vatten så att brandfarliga gaser bildas ¹⁾
43	självantändande (pyrofort) fast ämne
X432	självantändande (pyrofort) fast ämne som reagerar farligt med vatten så att brandfarliga gaser bildas ¹⁾
44	brandfarligt fast ämne i smält tillstånd vid förhöjd temperatur
446	brandfarligt fast ämne, giftigt, i smält tillstånd vid förhöjd temperatur
46	brandfarligt eller självupphettande fast ämne, giftigt
462	giftigt fast ämne som reagerar med vatten så att brandfarliga gaser bildas
X462	fast ämne som reagerar farligt med vatten så att giftiga gaser bildas ¹⁾
48	brandfarligt eller självupphettande fast ämne, frätande
482	frätande fast ämne som reagerar med vatten så att brandfarliga gaser bildas
X482	fast ämne som reagerar farligt med vatten så att frätande gaser bildas ¹⁾
50	oxiderande (brandunderstödjande) ämne
539	brandfarlig organisk peroxid
55	starkt oxiderande (brandunderstödjande) ämne
556	starkt oxiderande (brandunderstödjande) ämne, giftigt
558	starkt oxiderande (brandunderstödjande) ämne, frätande
559	starkt oxiderande (brandunderstödjande) ämne, som spontant kan leda till en häftig reaktion
56	oxiderande (brandunderstödjande) ämne, giftigt
568	oxiderande (brandunderstödjande) ämne, giftigt, frätande
58	oxiderande (brandunderstödjande) ämne, frätande
59	oxiderande (brandunderstödjande) ämne, som spontant kan leda till en häftig reaktion
60	giftigt eller mindre giftigt ämne
606	smittförande ämne
623	giftig vätska, som reagerar med vatten så att brandfarliga gaser bildas
63	giftigt ämne, brandfarligt (flampunkt minst 23 °C och högst 60 °C)
638	giftigt ämne, brandfarligt (flampunkt minst 23 °C och högst 60 °C), frätande
639	giftigt ämne, brandfarligt (flampunkt högst 60 °C), som spontant kan leda till en häftig reaktion
64	giftigt fast ämne, brandfarligt eller självupphettande
642	giftigt fast ämne som reagerar med vatten så att brandfarliga gaser bildas
65	giftigt, oxiderande (brandunderstödjande) ämne
66	mycket giftigt ämne
663	mycket giftigt ämne, brandfarligt (flampunkt högst 60 °C)
664	mycket giftigt fast ämne, brandfarligt eller självupphettande
665	mycket giftigt ämne, oxiderande (brandunderstödjande)
668	mycket giftigt ämne, frätande
669	mycket giftigt ämne som spontant kan leda till en häftig reaktion
68	giftigt ämne, frätande
69	giftigt eller mindre giftigt ämne som spontant kan leda till en häftig reaktion
70	radioaktivt ämne
78	radioaktivt ämne, frätande
80	frätande eller svagt frätande ämne
X80	frätande eller svagt frätande ämne som reagerar farligt med vatten ¹⁾
823	frätande vätska som reagerar med vatten så att brandfarliga gaser bildas

- 83 frätande eller svagt frätande ämne, brandfarligt (flampunkt minst 23 °C och högst 60 °C)
- X83 frätande eller svagt frätande ämne, brandfarligt (flampunkt minst 23 °C och högst 60 °C), som reagerar farligt med vatten¹⁾
- 839 frätande eller svagt frätande ämne, brandfarligt (flampunkt minst 23 °C och högst 60 °C), som spontant kan leda till en häftig reaktion
- X839 frätande eller svagt frätande ämne, brandfarligt (flampunkt minst 23 °C och högst 60 °C), som spontant kan leda till en häftig reaktion och som reagerar farligt med vatten¹⁾
- 84 frätande fast ämne, brandfarligt eller självupphettande
- 842 frätande fast ämne som reagerar med vatten så att brandfarliga gaser bildas
- 85 frätande eller svagt frätande ämne, oxiderande (brandunderstödjande)
- 856 frätande eller svagt frätande ämne, oxiderande (brandunderstödjande) och giftigt
- 86 frätande eller svagt frätande ämne, giftigt
- 88 mycket frätande ämne
- X88 mycket frätande ämne som reagerar farligt med vatten¹⁾
- 883 mycket frätande ämne, brandfarligt (flampunkt minst 23 °C och högst 60 °C)
- 884 mycket frätande fast ämne, brandfarligt eller självupphettande
- 885 mycket frätande ämne, oxiderande (brandunderstödjande)
- 886 mycket frätande ämne, giftigt
- X886 mycket frätande ämne, giftigt, som reagerar farligt med vatten¹⁾
- 89 frätande eller svagt frätande, som spontant kan leda till en häftig reaktion
- 90 miljöfarligt ämne; övriga farliga ämnen
- 99 olika farliga ämnen som transporteras vid förhöjd temperatur

5.3.3 Märkning för ämnen som transporteras vid förhöjd temperatur

Tankfordon, tankcontainrar, UN-tankar, specialfordon eller specialcontainrar eller särskilt utrustade fordon eller containrar, för vilka en märkning för ämnen som transporteras vid förhöjd temperatur krävs enligt särbestämmelse 580 i kapitel 3.2, tabell A, kolumn 6, ska på båda långsidorna och baktill på fordon och på alla fyra sidorna av containrar, tankcontainrar och UN-tankar ha ett triangelformat märke med sidan minst 250 mm, som ska visas i rött enligt bilden nedan.



¹⁾ Vatten får endast användas efter godkännande av sakkunnig.

5.3.4 (Tills vidare blank.)

5.3.5 (Tills vidare blank.)

5.3.6 Märkning för miljöfarliga ämnen

När en storetikett ska anbringas enligt bestämmelserna i 5.3.1, ska containrar, MEG-containrar, tankcontainrar, UN-tankar och fordon med miljöfarliga ämnen som motsvarar kriterierna i 2.2.9.1.10, märkas med den angivna symbolen för miljöfarliga ämnen i 5.2.1.8.3. För märkningen ska bestämmelserna i 5.3.1 om storetiketter anpassas och tillämpas.

[UPPHÄVD]

Kapitel 5.4

Dokumentation

5.4.0 Vid varje transport av gods reglerad av ADR/ADR-S, ska de i detta kapitel föreskrivna handlingarna medföras, såvida inte undantag anges i 1.1.3.1 - 1.1.3.5.

Anm 1 För en förteckning över handlingar som ska medföras på transportenheter, se 8.1.2.

Anm 2 Användning av elektronisk databehandling eller elektronisk dataöverföring (EDI) är tillåten till stöd för eller i stället för den skriftliga dokumentationen, såvida de använda metoderna för att registrera och bearbeta elektroniska data uppfyller juridiska krav med avseende på beviskraft och åtminstone motsvarar skriftliga handlingar beträffande åtkomst under transporten.

5.4.1 Godsdeklaration för farligt gods och tillhörande information

5.4.1.1 Allmänna uppgifter som ska finnas i godsdeklarationen

5.4.1.1.1 Transporthandlingen (en eller flera) ska för varje ämne eller föremål som överlämnas till transport innehålla följande uppgifter:

- (a) UN-nummer, föregånget av bokstäverna "UN",
- (b) den enligt 3.1.2 bestämda officiella transportbenämningen, när så behövs (se 3.1.2.8.1) kompletterad med teknisk benämning inom parentes (se 3.1.2.8.1.1),
- (c) - för ämnen och föremål i klass 1: den angivna klassificeringskoden i kapitel 3.2, tabell A, kolumn 3b,

Om andra nummer på etikettförlagorna än 1, 1.4, 1.5 och 1.6 är angivna i kapitel 3.2, tabell A, kolumn 5, ska de anges inom parentes efter klassificeringskoden,

- för radioaktiva ämnen i klass 7: numret på klassen "7",

Anm För radioaktiva ämnen med sekundärfara, se även kapitel 3.3, särbestämmelse 172.

- för ämnen och föremål i andra klasser: i kapitel 3.2, tabell A, kolumn 5, angivna eller enligt en särbestämmelse i kolumn 6 tillämpliga nummer på etikettförlagorna. Om flera nummer på etikettförlagor finns angivna ska numren efter det första anges inom parentes. För ämnen och föremål för vilka det inte finns några nummer på etikettförlagor angivna i kapitel 3.2, tabell A, kolumn 5, ska i stället klassen anges enligt kolumn 3a,

- (d) i förekommande fall förpackningsgruppen, som är tillordnad ämnet, och som får föregås av bokstäverna "PG" (t ex "PG II") eller de initialer som motsvarar uttrycket "förpackningsgrupp" på de enligt 5.4.1.4.1 använda språken,

Anm För radioaktiva ämnen i klass 7 med sekundärfaror, se kapitel 3.3, särbestämmelse 172 (b).

- (e) i förekommande fall antal kollin och en beskrivning av dem. UN-förpackningskoder får användas endast som komplettering till beskrivningen av förpackningsslaget (t ex en låda (4G)),

- (f) totalmängden av allt farligt gods med olika UN-nummer, olika officiella transportbenämningar eller olika förpackningsgrupper (som volym, respektive som brutto- eller nettovikt),

Anm 1 Vid tillämpning av 1.1.3.6 ska den totala mängden farligt gods för varje transportkategori anges i godsdeklarationen i enlighet med 1.1.3.6.3.

Anm 2 För farligt gods i apparater eller utrustning som är närmare beskrivna i ADR/ADR-S, ska innehållet av den totala mängden av det farliga godset anges i kg respektive liter.

- (g) avsändarens namn och adress,
- (h) mottagarens namn och adress. Med tillstånd från behöriga myndigheter i de länder som berörs av transporten får ordet "Leveransförsäljning" anges i stället, om farligt gods transporteras för leverans till flera mottagare, vilka inte går att identifiera vid transportens början,
- (i) eventuella uppgifter som krävs enligt villkoren för någon särskild överenskommelse,
- (j) (Tills vidare blank.)
- (k) i förekommande fall, restriktionskoden för tunnlarm som anges i kapitel 3.2, tabell A, kolumn 15, med versaler inom parentes. Restriktionskoden för tunnlarm behöver inte anges i godsdeklarationen om det från början är känt att transporten inte kommer att passera en tunnel med restriktioner för transport av farligt gods.

Platsen och ordningsföljden för de uppgifter som måste återfinnas i godsdeklarationen får väljas fritt, (a), (b), (c), (d) och (k) ska dock anges i den ovan angivna ordningsföljden (dvs. (a), (b), (c), (d), (k)) utan ytterligare uppgifter inskjutna, med undantag av sådana som ADR/ADR-S anger.

Exempel på godkänd beskrivning av farligt gods är:

"UN 1098 ALLYLALKOHOL, 6.1 (3), I, (C/D)" eller
"UN 1098 ALLYLALKOHOL, 6.1 (3), PG I, (C/D)".

5.4.1.1.2 De uppgifter som krävs i godsdeklarationen ska vara tydligt läsbara.

Även om versaler används i kapitel 3.1 och i kapitel 3.2, tabell A för att ange de uppgifter som ska utgöra den officiella transportbenämningen och även om versaler och gemener används i detta kapitel för att ange föreskrivna uppgifter i godsdeklarationen, så gäller valfri användning av versaler och gemener för de obligatoriska uppgifterna i godsdeklarationen, med undantag för bestämmelserna i 5.4.1.1.1 (k).

5.4.1.1.3 **Särskilda bestämmelser för avfall**

Om avfall som innehåller farligt gods (utom radioaktivt avfall) transporteras, ska UN-numret och den officiella transportbenämningen föregås av uttrycket "AVFALL", såvida inte detta uttryck redan är en del av den officiella transportbenämningen, t ex

- "AVFALL, UN 1230 METANOL, 3 (6.1), II, (D/E)", eller
- "AVFALL, UN 1230 METANOL, 3 (6.1), PG II, (D/E)", eller
- "AVFALL, UN 1993 BRANDFARLIG VÄTSKA, N.O.S. (toluen och etanol), 3, II, (D/E)", eller
- "AVFALL, UN 1993 BRANDFARLIG VÄTSKA, N.O.S. (toluen och etanol), 3, PG II, (D/E)".

Om bestämmelsen för avfall i 2.1.3.5.5 tillämpas, ska den officiella transportbenämningen kompletteras med följande:

"AVFALL ENLIGT 2.1.3.5.5" (t.ex. "UN 3264 FRÄTANDE SUR OORGANISK VÄTSKA, N.O.S., 8, II, (E), AVFALL ENLIGT 2.1.3.5.5").

Den tekniska benämningen enligt kapitel 3.3, särbestämelse 274, behöver inte anges.

5.4.1.1.4 **Särskilda bestämmelser för farligt gods förpackat i begränsade mängder**

Vid transport av farligt gods som enligt kapitel 3.4 är förpackat i begränsade mängder behövs inga uppgifter i godsdeklarationen.

- 5.4.1.1.5 Särskilda bestämmelser för bärgningsförpackningar**
Om farligt gods transporteras i en bärgningsförpackning ska i godsdeklarationen anges efter beskrivningen av godset: "BÄRGNINGSFÖRPACKNING".
- 5.4.1.1.6 Särskilda bestämmelser för tömda, ej rengjorda inneslutningar**
- 5.4.1.1.6.1** För tömda, ej rengjorda inneslutningar, som innehåller rester av farligt gods i andra klasser än klass 7, ska före eller efter den enligt 5.4.1.1.1 (b) föreskrivna officiella transportbenämningen anges uttrycket "TÖMD, EJ RENGJORD" eller "RESTER, SENASTE INNEHÅLL". 5.4.1.1.1 (f) är inte tillämplig.
- 5.4.1.1.6.2** Den särskilda bestämmelsen i 5.4.1.1.6.1 får ersättas av bestämmelserna i 5.4.1.1.6.2.1, 5.4.1.1.6.2.2 respektive 5.4.1.1.6.2.3.
- 5.4.1.1.6.2.1** För tömda, ej rengjorda förpackningar, som innehåller rester av farligt gods i andra klasser än klass 7, inklusive tömda, ej rengjorda kärl för gaser med volym högst 1000 liter, ersätts uppgifterna enligt 5.4.1.1.1 (a), (b), (c), (d), (e) och (f) av uttrycket "TÖMD FÖRPACKNING", "TÖMT KÄRL", "TÖMD IBC-BEHÅLLARE", respektive "TÖMD STORFÖRPACKNING", följt av uppgifterna enligt 5.4.1.1.1 (c) för senaste last.
Exempel: "TÖMD FÖRPACKNING, 6.1 (3)".
Om det för senaste last rör sig om farligt gods i klass 2, får dessutom i detta fall de i 5.4.1.1.1 (c) föreskrivna uppgifterna ersättas med klassens nummer, "2".
- 5.4.1.1.6.2.2** För tömda, ej rengjorda inneslutningar, andra än förpackningar, som innehåller rester av farligt gods i andra klasser än klass 7, samt tömda, ej rengjorda kärl för gaser med volym över 1000 liter ska uppgifterna enligt 5.4.1.1.1 (a)–(d) och (k) föregås av uttrycket "TÖMT TANKFORDON", "TÖMD AVMONTERBAR TANK", "TÖMD TANKCONTAINER", "TÖMD UN-TANK", "TÖMT BATTERIFORDON", "TÖMD MEG-CONTAINER", "TÖMD MEMU", "TÖMT FORDON", "TÖMD CONTAINER" respektive "TÖMT KÄRL", följt av uttrycket "SENASTE LAST". Därutöver har 5.4.1.1.1 (f) ingen tillämpning.
Exempel:
"TÖMT TANKFORDON, SENASTE LAST: UN 1098 ALLYLALKOHOL, 6.1 (3), I, (C/D)" eller "TÖMT TANKFORDON, SENASTE LAST: UN 1098 ALLYLALKOHOL, 6.1 (3), PG I, (C/D)".
- 5.4.1.1.6.2.3** Då tömda, ej rengjorda inneslutningar, vilka innehåller rester av farligt gods utom klass 7, sänds i retur till avsändaren, får transporthandlingarna som iordningställt för transport med full volym av sådant gods också användas. I så fall ska mängdangivelsen tas bort (genom att stryka över den eller genom andra åtgärder) och ersättas med orden "TÖMD, EJ RENGJORD I RETUR".
- 5.4.1.1.6.3** (a) Om tömda, ej rengjorda tankar, batterifordon eller MEG-containrar transporteras enligt bestämmelserna i 4.3.2.4.3 till närmaste lämpliga plats, där rengöring eller reparation kan utföras, ska följande anges i godsdeklarationen:
"TRANSPORT ENLIGT 4.3.2.4.3".
- (b) Om tömda, ej rengjorda fordon eller containrar transporteras enligt bestämmelserna i 7.5.8.1 till närmaste lämpliga plats, där rengöring eller reparation kan utföras, ska följande anges i godsdeklarationen:
"TRANSPORT ENLIGT 7.5.8.1".

- 5.4.1.1.6.4 Vid transport av fasta tankar (tankfordon), avtagbara tankar, batterifordon, tankcontainrar och MEG-containrar enligt bestämmelserna i 4.3.2.4.4 ska följande anges i godsdeklarationen:
”TRANSPORT ENLIGT 4.3.2.4.4”.
- 5.4.1.1.7 **Särskilda bestämmelser för transporter i en transportkedja som innefattar en sjö- eller lufttransport**
Vid transport enligt 1.1.4.2.1 ska anges i godsdeklarationen:
”TRANSPORT ENLIGT 1.1.4.2.1”.
- 5.4.1.1.8 (Tills vidare blank.)
- 5.4.1.1.9 (Tills vidare blank.)
- 5.4.1.1.10 (Borttagen.)
- 5.4.1.1.11 **Särskilda bestämmelser för transport av IBC-behållare eller UN-tankar efter utgångsdatum för den senaste återkommande provningen eller kontrollen**
Vid transport enligt 4.1.2.2 (b), 6.7.2.19.6 (b), 6.7.3.15.6 (b) eller 6.7.4.14.6 (b) ska följande anges i godsdeklarationen:
”TRANSPORT ENLIGT 4.1.2.2 (b)” ,
”TRANSPORT ENLIGT 6.7.2.19.6 (b)” ,
”TRANSPORT ENLIGT 6.7. 3.15.6 (b)” , eller
”TRANSPORT ENLIGT 6.7. 4.14.6 (b)” , beroende på vad som är tillämpligt.
- 5.4.1.1.12 (Tills vidare blank.)
- 5.4.1.1.13 **Särskilda bestämmelser för transport med tankfordon eller transportenheter med en eller flera tankar**
När tankfordon eller transportenheter med en eller flera tankar, med avvikelse från 5.3.2.1.2, är märkta i enlighet med 5.3.2.1.3 ska varje ämnes placering i varje tank eller tankfack anges i godsdeklarationen.
- 5.4.1.1.14 **Särskilda bestämmelser för transport av uppvärmda ämnen**
Om den officiella transportbenämningen för ett ämne, som transporteras eller överlämnas för transport i flytande tillstånd vid en temperatur på minst 100 °C eller i fast tillstånd vid en temperatur på minst 240 °C, inte anger att det rör sig om ett ämne som transporteras vid förhöjd temperatur (t ex genom användning av uttrycket ”SMÄLT” eller ”UPPVÄRMD” som en del av den officiella transportbenämningen), ska uttrycket ”HETT” läggas till omedelbart efter den officiella transportbenämningen.
- 5.4.1.1.15 **Särskilda bestämmelser för transport av ämnen som är stabiliserade genom temperaturkontroll**
Om ordet ”STABILISERAD” utgör en del av den officiella transportbenämningen (se även 3.1.2.6), då stabiliseringen sker genom temperaturkontroll, ska kontroll- och nödlägestemperaturerna (se 2.2.41.1.17) anges i transporthandlingen på följande vis:
”KONTROLLTEMPERATUR ...°C NÖDLÄGESTEMPERATUR ...°C”
- 5.4.1.1.16 **Obigatoriska uppgifter enligt kapitel 3.3, särbestämmelse 640**
Om det föreskrivs i kapitel 3.3, särbestämmelse 640, ska på godsdeklarationen noteras ”SÄRBESTÄMMELSE 640X”, där ”X” är den versal som framgår av kapitel 3.2, tabell A, kolumn 6 efter hänvisningen till särbestämmelse 640.

5.4.1.1.17 **Särskilda bestämmelser för transport av fasta ämnen i bulkcontainrar enligt 6.11.4**

När fasta ämnen transporteras i bulkcontainrar enligt 6.11.4, ska följande anges i godsdeklarationen (se *Anm* i början av 6.11.4):

”BULKCONTAINER BK(x) GODKÄND AV BEHÖRIG MYNDIGHET I ...”.

5.4.1.2 **Tilläggsuppgifter eller särskilda uppgifter som krävs för vissa klasser**

5.4.1.2.1 **Särskilda bestämmelser för klass 1**

- (a) I godsdeklarationen ska anges utöver uppgifterna enligt 5.4.1.1.1 (f)
- total nettovikt i kg av explosivt innehåll¹⁾ för varje ämne eller föremål som har eget UN-nummer,
 - total nettovikt i kg av explosivt innehåll¹⁾ för alla ämnen och föremål som är upptagna i godsdeklarationen.
- (b) Vid samemballering av två olika godsslag ska godsbeskrivningen innehålla UN-nummer enligt kapitel 3.2, tabell A, kolumn 1 och benämningen som anges med versaler i kolumn 2 för samtliga ämnen eller föremål. Om fler än två olika godsslag finns i samma kolli enligt 4.1.10, särbestämmelse MP1, MP2 och MP20 – MP24, ska i godsdeklarationen anges UN-nummer för alla ämnen och föremål, som finns i kollit, på formen ”GODS MED UN-NUMMER ...”.
- (c) Vid transport av ämnen och föremål, som tillordnats en N.O.S.-benämning eller benämningen ”0190 EXPLOSIVÄMNE, PROV”, eller förpackats enligt 4.1.4.1, förpackningsinstruktion P101, ska till godsdeklarationen bifogas en kopia av behörig myndighets godkännande med tillhörande transportvillkor. Detta ska upprättas på ett av avsändarlandets officiella språk samt, om detta språk inte är engelska, franska eller tyska, dessutom på engelska, franska eller tyska, såvida inte överenskommelser, träffade mellan de länder som berörs av transporten, föreskriver annat.
- (d) Om kollin med ämnen och föremål i samhanteringsgrupp B och D enligt bestämmelserna i 7.5.2.2 lastas tillsammans i ett fordon, ska en kopia av behörig myndighets godkännande för skyddsutrymme eller skyddsomslutningssystem enligt 7.5.2.2, fotnot ^{a)} under tabellen, bifogas godsdeklarationen. Detta ska upprättas på ett av avsändarlandets officiella språk samt, om detta språk inte är engelska, franska eller tyska, dessutom på engelska, franska eller tyska, såvida inte eventuella avtal mellan av transporten berörda länder föreskriver annat.
- (e) När explosiva ämnen eller föremål transporteras i förpackningar som uppfyller förpackningsinstruktion P101 ska det i transporthandlingen finnas uppgiften: ”FÖRPACKNINGEN ÄR GODKÄND AV BEHÖRIG MYNDIGHET I ...” (se 4.1.4.1, förpackningsinstruktion P101).
- (f) (Tills vidare blank.)
- (g) Vid transport av fyrverkerier med UN-nummer 0333, 0334, 0335, 0336 och 0337 ska följande noteras på godsdeklarationen:
”Klassificeringen godkänd av behörig myndighet i ... (landet enligt särbestämmelse 645 i 3.3.1)”.

Anm Godsets handelsnamn eller tekniska benämning får anges som tillägg till den officiella transportbenämningen i godsdeklarationen.

¹⁾ För föremål avser ”explosivt innehåll” det explosivämne som föremålet innehåller.

- 5.4.1.2.2 **Tilläggsbestämmelser för klass 2**
- (a) Vid transport av blandningar (se 2.2.2.1.1) i tankar (avmonterbara tankar, fasta tankar, UN-tankar, tankcontainrar eller element i batterifordon eller MEG-containrar) ska blandningens sammansättning anges i volymprocent eller viktprocent. Beståndsdelar som utgör mindre än 1 % behöver inte anges (se även 3.1.2.8.1.2). Blandningens sammansättning behöver inte anges när tekniska benämningar som tillåts genom särbestämmelserna 581, 582 eller 583 används som komplement till den officiella transportbenämningen.
- (b) Vid transport av gasflaskor, storflaskor, tryckfat, kryokärl och gasflaskpaket under villkoren i 4.1.6.10, ska följande uppgift anges i godsdeklarationen: ”TRANSPORT ENLIGT 4.1.6.10”.
- 5.4.1.2.3 **Tilläggsbestämmelser för självreaktiva ämnen i klass 4.1 och organiska peroxider i klass 5.2**
- 5.4.1.2.3.1 För självreaktiva ämnen i klass 4.1 och organiska peroxider i klass 5.2, vilka fordrar temperaturkontroll under transport (för självreaktiva ämnen, se 2.2.41.1.17, för organiska peroxider, se 2.2.52.1.15 till 2.2.52.1.17), ska kontroll- och nödtemperatur anges i godsdeklarationen enligt följande: ”KONTROLLTEMPERATUR: ...°C, NÖDTEMPERATUR: ...°C”.
- 5.4.1.2.3.2 För vissa självreaktiva ämnen i klass 4.1 och för vissa organiska peroxider i klass 5.2, där behörig myndighet har tillåtit att för en viss förpackning etiketten enligt förlaga nr 1 kan utelämnas (se 5.2.2.1.9) ska följande anges i godsdeklarationen: ”ETIKETT ENLIGT FÖRLAGA NR 1 KRÄVS EJ”.
- 5.4.1.2.3.3 Om självreaktiva ämnen och organiska peroxider transporteras under förhållanden för vilka godkännande krävs (för självreaktiva ämnen se 2.2.41.1.13 och 4.1.7.2.2, för organiska peroxider se 2.2.52.1.8, 4.1.7.2.2 samt särbestämmelse TA2 i 6.8.4) ska en notering enligt följande exempel göras i godsdeklarationen: ”TRANSPORT ENLIGT 2.2.52.1.8”.
- En kopia av behörig myndighets godkännande med tillhörande transportvillkor ska bifogas godsdeklarationen. Detta ska upprättas på ett av avsändarlandets officiella språk samt, om detta språk inte är, engelska, franska eller tyska, dessutom på engelska, franska eller tyska, såvida inte eventuella avtal mellan av transporten berörda länder föreskriver annat.
- 5.4.1.2.3.4 Om ett prov av ett självreaktivt ämne (se 2.2.41.1.15) eller en organisk peroxid (se 2.2.52.1.9) transporteras, ska en notering enligt följande exempel göras i godsdeklarationen: ”TRANSPORT ENLIGT 2.2.52.1.9”.
- 5.4.1.2.3.5 Vid transport av självreaktiva ämnen av typ G (se testhandboken, del II, stycke 20.4.2 (g)) får följande notering göras i godsdeklarationen: ”EJ SJÄLVREAKTIVT ÄMNE I KLASS 4.1”.
- Vid transport av organiska peroxider av typ G (se testhandboken, del II, stycke 20.4.3 (g)) får följande notering göras i godsdeklarationen: ”EJ ÄMNE I KLASS 5.2”.
- 5.4.1.2.4 **Tilläggsbestämmelser för klass 6.2**
- Vid sidan av uppgift om mottagare (se 5.4.1.1.1 (h)) ska namn och telefonnummer till ansvarig person anges.

5.4.1.2.5 Tilläggbestämmelser för klass 7

- 5.4.1.2.5.1 För varje sändning med ämnen i klass 7 ska om tillämpligt följande uppgifter anges i angiven ordningsföljd i godsdeklarationen, omedelbart efter uppgifterna enligt 5.4.1.1.1 (a)-(c) och (k):
- (a) namnet eller symbolen för varje radionuklid eller, för blandningar av radionuklider, en tillämplig allmän beteckning eller en förteckning över de mest begränsande nukliderna,
 - (b) en beskrivning av ämnets fysikaliska och kemiska tillstånd eller en uppgift om att det rör sig om ett radioaktivt ämne av speciell beskaffenhet eller ett radioaktivt ämne med liten spridbarhet. För det kemiska tillståndet är en allmän beskrivning tillräcklig. För radioaktiva ämnen med sekundärfaror, se kapitel 3.3, särbestämmelse 172, sista meningen,
 - (c) maximal aktivitet hos det radioaktiva innehållet under transporten i becquerel (Bq) med tillämpligt tecken för SI-prefix (se 1.2.2.1). För fissila ämnen får total vikt av fissila ämnen i gram (g) eller multiplar därav anges i stället för aktivitet,
 - (d) kollikategori, dvs. I-VIT, II-GUL eller III-GUL,
 - (e) transportindex (endast för kategorierna II-GUL och III-GUL),
 - (f) för en sändning med fissila ämnen, utom sändningar som enligt 6.4.11.2 är undantagna, kriticitetssäkerhetsindex,
 - (g) igenkänningsmärket för varje godkännandecertifikat från behörig myndighet (radioaktiva ämnen av speciell beskaffenhet, radioaktiva ämnen med liten spridbarhet, särskild överenskommelse, kollikonstruktion eller förflyttning) såvida tillämpligt på sändningen,
 - (h) för sändningar med mer än ett kolli ska för varje kolli anges de i 5.4.1.1.1 och i styckena (a)-(g) föreskrivna uppgifterna. För kollin i en överpack, en container eller ett fordon ska en detaljerad redovisning av innehållet i varje kolli i en överpack, containern eller fordonet och i förekommande fall innehållet i varje överpack, container eller fordon i sändningen bifogas. Om enskilda kollin ska avlägsnas ur en överpack, containern eller fordonet vid en mellanliggande lossningsplats, ska tillhörande transporthandlingar finnas tillgängliga,
 - (i) om en sändning transporteras som komplett last, noteringen ”KOMPLETT LAST”,
 - (j) för LSA-II eller LSA-III material och för SCO-I eller SCO-II, totalaktivitet hos sändningen som multipel av A_2 -värdet.
- 5.4.1.2.5.2 Avsändaren ska i godsdeklarationen ange åtgärder, som transportören i förekommande fall ska vidta. Dessa uppgifter ska vara skrivna på de språk som transportör eller behörig myndighet bedömer som nödvändiga, och innehålla åtminstone följande information:
- (a) ytterligare åtgärder vid lastning, stuvning, transport, hantering och lossning av kollit, en överpack eller containern, inklusive särskilda stuvningsbestämmelser för avledning av värme, (se 7.5.11, särbestämmelse CV33 (3.2)) eller uppgift om att sådana åtgärder inte behövs,
 - (b) inskränkningar med avseende på transportslag eller fordon och erforderliga uppgifter om färdväg,
 - (c) för sändningen tillämpliga nödatgärder.
- 5.4.1.2.5.3 Vid internationell transport av kollin, för vilka det krävs behörig myndighets godkännande för kollikonstruktionen eller för transporten och för vilka det gäller olika godkännandetyper i de olika berörda länderna, ska den i 5.4.1.1.1 föreskrivna

- angivelsen av UN-nummer och officiell transportbenämning ske i överensstämmelse med godkännandeintyget från ursprungslandet för kollikonstruktionen.
- 5.4.1.2.5.4 Erforderliga certifikat från behörig myndighet behöver inte nödvändigtvis bifogas sändningen. Avsändaren ska hålla dem tillgängliga för transportören före lastning och lossning.
- 5.4.1.3 (Tills vidare blank.)
- 5.4.1.4 **Utformning och språk som ska användas**
- 5.4.1.4.1 Handlingen som innehåller uppgifterna enligt 5.4.1.1 och 5.4.1.2 kan vara en som redan krävs i andra regler som gäller för transport med ett annat transportslag. I händelse av flera mottagare får mottagarnas namn och adress och uppgift om distribuerade mängder, som möjliggör att godsslag och transporterad mängd när som helst kan utläsas, anges i andra handlingar, som ska användas, eller i någon annan handling som är obligatorisk enligt andra regler och som ska finnas ombord på fordonet.
- Uppgifterna som ska anges i handlingen ska skrivas på ett av avsändarlandets officiella språk samt, om detta språk inte är engelska, franska eller tyska, dessutom på engelska, franska eller tyska, såvida inte internationella vägtransporttariffer eller överenskommelser, träffade mellan de länder som berörs av transporten, föreskriver annat.
- 5.4.1.4.2 Om på grund av lastens storlek en sändning inte i sin helhet kan lastas på en transportenhet, ska minst lika många separata handlingar eller kopior utfärdas som antalet lastade transportenheter. Vidare ska alltid separat godsdeklaration utfärdas för sändningar eller delar av sändningar, som på grund av förbud i 7.5.2 inte får samlastas på ett fordon.
- Uppgifterna om transportgodsets faror enligt 5.4.1.1 får införas i eller kombineras med en befintlig transport- eller frakthandling. Placeringen av uppgifterna i handlingen (eller den ordning motsvarande data överförs vid elektronisk databehandling eller elektronisk dataöverföring (EDI)) ska ske enligt bestämmelserna i 5.4.1.1.1.
- Om befintlig godsdeklaration eller frakthandling inte kan användas för farligt gods-dokumentation vid transport som omfattar flera transportslag rekommenderas användning av dokument enligt det i 5.4.4 visade exemplet²⁾.
- 5.4.1.5 **Ej farligt gods**
- Omfattas gods som är namngivet i kapitel 3.2, tabell A, inte av bestämmelserna i ADR/ADR-S, eftersom de inte räknas som farliga enligt del 2, får avsändaren för detta ändamål exempelvis ange följande i godsdeklarationen:
- ”EJ GODS I KLASS ...”
- Anm* Denna bestämmelse kan i synnerhet användas, när avsändaren anser att sändningen på grund av det transporterade godsets kemiska egenskaper (t ex lösningar eller blandningar) eller på grund av att godset i fråga enligt andra bestämmelser räknas som farligt, skulle kunna bli föremål för kontroll under transporten.

²⁾ För användning av detta dokument kan motsvarande rekommendationer från FN:s (UNECE)grupp för underlättande av handelsrutiner och elektronisk handel (UN/CEFACT) framhållas, särskilt rekommendation nr 1 (FN:s formulärutkast för handelsdokument) (ECE/TRADE/137, utgåva 81.3), FN:s formulärutkast för handelsdokument – Vägledning för tillämpning (ECE/TRADE/270, utgåva 2002, rekommendation nr 11 (dokumentationsaspekter vid internationell transport av farligt gods) (ECE/TRADE/204, utgåva 96.1, under revision) och rekommendation nr 22 (formulärutkast för standardiserade transportanvisningar) (ECE/TRADE/168, utgåva 96.1). Se även UN/CEFACT:s sammanfattning av rekommendationer för underlättande av handelsrutiner (ECE/TRADE/346, utgåva 2006) och FN:s katalog för handelsdataelement (UNTDED) (ECE/TRADE/362, utgåva 2005).

5.4.2 Stuvningsintyg för containrar

Om en transport av farligt gods i storcontainer följs av en sjötransport, ska ett stuvningsintyg enligt avsnitt 5.4.2 i IMDG-koden^{3) 4)} bifogas godsdeklarationen.

Uppgifterna i godsdeklarationen enligt 5.4.1 och nämnda stuvningsintyg får sammanställas i en och samma handling. I annat fall ska de olika handlingarna häftas samman. Om uppgifterna är sammanställda i en handling är det tillräckligt med en försäkran i godsdeklarationen att lastningen av containern har utförts i enlighet med för respektive transportslag tillämpliga bestämmelser, samt uppgift om den person som ansvarar för stuvningsintyget.

Anm För UN-tankar, tankcontainrar och MEG-containrar behövs inget stuvningsintyg.

³⁾ Den internationella sjöfartsorganisationen (IMO), internationella arbetsorganisationen (ILO) och FN:s ekonomiska kommission för Europa (UNECE) har också ställt upp riktlinjer för lastning av gods i transportenheter och motsvarande utbildning, vilka publicerats av IMO ("IMO/ILO/UN-ECE Guidelines for packing of cargo transport units (CTUS)").

⁴⁾ Avsnitt 5.4.2 i IMDG-koden föreskriver följande:

"5.4.2 Stuvningsintyg för containrar/fordon

5.4.2.1 Om farligt gods stuvats eller lastas i en container eller ett fordon, ska de som ansvarar för stuvningen av containern eller fordonet utfärda ett stuvningsintyg. Intyget ska ange containern/fordonets identifieringsnummer och intyga att stuvningen utförts enligt nedanstående villkor:

- 1 Container/fordonet var rent, torrt och uppenbart lämpligt för stuvning av godset.
- 2 Kollin, som ska separeras från varandra enligt tillämpliga separeringsbestämmelser, har inte stuvats tillsammans i containern/fordonet (såvida inte tillstånd getts av behörig myndighet enligt 7.2.2.3 (i IMDG-koden)).
- 3 Alla kollin har kontrollerats med avseende på yttre skador och endast felfria kollin har lastats.
- 4 Fat har stuvats upprätt, såvida inget annat godkänts av den behöriga myndigheten, och allt gods har lastats på ett riktigt sätt och vid behov säkrats tillräckligt med surningsmaterial för att passa transportmedlen för den avsedda rutten.
- 5 Gods lastat i bulk har fördelats jämnt i containern/fordonet.
- 6 För sändningar innehållande gods i klass 1, med undantag av riskgrupp 1.4: containern/fordonet är i konstruktionsmässigt felfritt skick enligt 7.4.6 (i IMDG-koden).
- 7 Container/fordonet och kollina är korrekt märkta, etiketterade och försedda med storetiketter.
- 8 Då koldioxid (CO₂-torris) i fast form används för kylning: containern/fordonet är märkt eller etiketterat på väl synlig plats på utsidan, t ex på dörrgaveln: "DANGEROUS CO₂ GAS (DRY ICE) INSIDE. VENTILATE THOROUGHLY BEFORE ENTERING", och
- 9 En godsdeklaration enligt 5.4.1 (i IMDG-koden) har mottagits för varje sändning med farligt gods som är lastad i containern/fordonet.

Anm Stuvningsintyg för containrar/fordon krävs inte för tankar.

5.4.2.2 Informationen som krävs i godsdeklarationen och stuvningsintyget för containern/fordonet får sammanföras i en enda handling. I annat fall ska dessa dokument häftas samman. Om informationen är sammanförd i en enda handling, ska denna handling ha en undertecknad försäkran, med ordalydelsen: "It is declared that the packing of the goods into the container/vehicle has been carried out in accordance with the applicable provisions". Denna försäkran ska vara daterad och personen som undertecknar denna försäkran ska vara identifierad i handlingen. Underskrifter i faksimil är tillåtna, om tillämpliga lagar och bestämmelser stöder den rättsliga giltigheten av faksimilunderskrifter.

5.4.2.3 Om dokumentationen för farligt gods ställs till transportörens förfogande genom elektronisk databehandling eller elektronisk dataöverföring (EDI), får underskrifter ersättas med att underskriftsberättigade personers namn (med versaler) anges."

5.4.3 Skriftliga instruktioner









- 5.4.3.1 Som hjälp vid en olycka eller nödsituation som kan inträffa under transport, ska skriftliga instruktioner i den utformning som anges i 5.4.3.4 medföras i förarhytten och vara lätt åtkomliga.
- 5.4.3.2 Dessa instruktioner ska tillhandahållas av transportören och överlämnas till fordonsbesättningen innan färden påbörjas, på språk som varje medlem av fordonsbesättningen kan läsa och förstå. Transportören ska försäkra sig om att varje medlem av fordonsbesättningen förstår instruktionerna och kan utföra dem på rätt sätt.
- 5.4.3.3 Innan färden påbörjas ska medlemmarna i fordonsbesättningen ta reda på vilket farligt gods som är lastat och studera de skriftliga instruktionerna angående detaljer om vilka åtgärder som ska vidtas i händelse av en olycka eller nödsituation.
- 5.4.3.4 De skriftliga instruktionerna ska överensstämma med följande fyrsidiga förlaga beträffande utformning och innehåll:









UPPHÄVD

SKRIFTLIGA INSTRUKTIONER**Åtgärder i händelse av olycka eller tillbud**

Vid olycka eller tillbud som inträffar under transport, ska medlemmarna i fordonsbesättningen vidta följande åtgärder, förutsatt att det är säkert och lämpligt:

- Ansätt parkeringsbromsen, stäng av motorn och bryt strömmen från batteriet med hjälp av huvudströmbrytaren när sådan finns,
- Undvik källor till antändning, särskilt rökning och starta inte någon elektrisk utrustning,
- Informera berörd räddningstjänst och lämna så mycket upplysningar som möjligt om olyckan eller tillbudet och särskilt om de inblandade ämnena,
- Ta på varningsvästen och placera ut de fristående varningsanordningarna på lämpligt sätt,
- Håll godsdeklarationer lätt tillgängliga när räddningspersonal anländer,
- Gå inte i eller vidrör inte utspillda ämnen. Undvik att andas in gaser, rök, damm och ångor genom att inte vistas på läsidan,
- Använd brandsläckarna för att släcka små eller begynnande bränder i däck, bromsar och motorutrymmen, förutsatt att det är lämpligt och säkert,
- Bränder i lastutrymmen ska inte bekämpas av medlemmar i fordonsbesättningen,
- Använd utrustning på fordonet för att förhindra läckage till vattenmiljö eller avloppssystem och för att samla upp utspillda ämnen, förutsatt att det är lämpligt och säkert,
- Håll avstånd till olyckan eller tillbudet, uppmana andra personer att bege sig därifrån och följ räddningstjänstens instruktioner,
- Ta av förorenade kläder och skyddsutrustning och ta hand om dem på ett säkert sätt.

Tilläggsanvisningar för medlemmar i fordonsbesättningen om de farliga egenskaperna hos farligt gods efter klass och om åtgärder som beror på rådande omständigheter		
Varningsetiketter och storetiketter	Faregenskaper	Tilläggsanvisningar
(1)	(2)	(3)
<p>Explosiva ämnen och föremål</p>  <p>1 1.5 1.6</p>	<p>Kan ha varierande egenskaper och effekter som massdetonation, risk för splitter, tryckvåg, intensiv brand/strålningsvärme, upphov till starkt ljus, högt ljud eller rök.</p> <p>Känsliga för stötar och/eller slag och/eller värme</p>	<p>Ta skydd och stå inte nära fönster</p>
<p>Explosiva ämnen och föremål</p>  <p>1.4</p>	<p>Viss risk för explosion eller brand</p>	<p>Ta skydd</p>
<p>Brandfarliga gaser</p>  <p>2.1</p>	<p>Risk för brand</p> <p>Risk för explosion</p> <p>Kan vara trycksatt</p> <p>Risk för kvävning</p> <p>Kan orsaka bränn- och/eller köldskador</p> <p>Inneslutningar kan explodera vid upphetning</p>	<p>Ta skydd</p> <p>Undvik lågt belägna områden</p>
<p>Ej brandfarliga, ej giftiga gaser</p>  <p>2.2</p>	<p>Risk för kvävning</p> <p>Kan vara trycksatt</p> <p>Kan orsaka köldskador</p> <p>Inneslutningar kan explodera vid upphetning</p>	<p>Ta skydd</p> <p>Undvik lågt belägna områden</p>
<p>Giftiga gaser</p>  <p>2.3</p>	<p>Risk för förgiftning</p> <p>Kan vara trycksatt</p> <p>Kan orsaka bränn- och/eller köldskador</p> <p>Inneslutningar kan explodera vid upphetning</p>	<p>Använd flyktutrustning</p> <p>Ta skydd</p> <p>Undvik lågt belägna områden</p>
<p>Brandfarliga vätskor</p>  <p>3</p>	<p>Risk för brand</p> <p>Risk för explosion</p> <p>Inneslutningar kan explodera vid upphetning</p>	<p>Ta skydd</p> <p>Undvik lågt belägna områden</p> <p>Förhindra ämnen som läcker ut att nå vattenmiljö eller avloppssystem</p>
<p>Brandfarliga fasta ämnen, självreaktiva ämnen och fasta okänsliggjorda explosivämnen</p>  <p>4.1</p>	<p>Risk för brand. Brandfarligt eller brännbart ämne kan antändas av värme, gnistor eller lågor</p> <p>Kan innehålla självreaktiva ämnen som sönderfaller under kraftig värmeutveckling vid tillförsel av värme, kontakt med andra ämnen (som syror, tungmetallföreningar eller aminer), friktion eller stötar. Detta kan ge upphov till utveckling av skadliga och brandfarliga gaser och ångor</p> <p>Inneslutningar kan explodera vid upphetning</p>	<p>Förhindra ämnen som läcker ut att nå vattenmiljö eller avloppssystem</p>
<p>Självantändande ämnen</p>  <p>4.2</p>	<p>Risk för självantändning om kollin är skadade eller innehåll spillts ut</p> <p>Kan reagera häftigt med vatten</p>	
<p>Ämnen som utvecklar brandfarlig gas vid kontakt med vatten</p>  <p>4.3</p>	<p>Risk för brand och explosion vid kontakt med vatten</p>	<p>Ämnen som läckt ut bör hållas torra genom att spillet täcks över</p>

Varningsetiketter och storetiketter (1)	Farogenskaper (2)	Tilläggsanvisningar (3)
Oxiderande ämnen  5.1	Risk för antändning och explosion Risk för häftig reaktion i kontakt med brandfarliga ämnen	Undvik blandning med brandfarliga eller brännbara ämnen (t.ex. sågspån)
Organiska peroxider  5.2	Risk för sönderfall under kraftig värmeutveckling vid förhöjd temperatur, kontakt med andra ämnen (som syror, tungmetallföreningar eller aminer), friktion eller stötar. Detta kan ge upphov till utveckling av skadliga och brandfarliga gaser och ångor	Undvik blandning med brandfarliga eller brännbara ämnen (t.ex. sågspån)
Giftiga ämnen  6.1	Risk för förgiftning Fara för vattenmiljön och avloppssystemet	Använd flyktutrustning
Smittförande ämnen  6.2	Risk för smitta Fara för vattenmiljön och avloppssystemet	
Radioaktiva ämnen  7A 7B 7C 7D	Risk vid förtäring och inandning och för radioaktiv strålning	Begränsa exponeringstiden
Fissila ämnen  7E	Risk för nukleär kedjereaktion	
Frätande ämnen  8	Risk för frätskador Kan reagera häftigt med varandra, med vatten och med andra ämnen Fara för vattenmiljön och avloppssystemet	Förhindra utläckande ämnen från att nå vattenmiljön eller avloppssystemet
Övriga farliga ämnen och föremål  9	Risk för frätskador Risk för brand Risk för explosion Fara för vattenmiljön och avloppssystemet	Förhindra utläckande ämnen från att nå vattenmiljön eller avloppssystemet

Anm 1 För farligt gods med flera faror och vid samlastat gods, ska varje tillämplig fara beaktas.

Anm 2 Tilläggsanvisningarna ovan får anpassas så att de motsvarar de klasser av farligt gods som ska transporteras och det sätt på vilket detta transporteras.

Utrustning för personligt och allmänt skydd, vid allmänna åtgärder och farospecifika nödåtgärder, vilken ska medföras på fordonet i enlighet med ADR, avsnitt 8.1.5

Följande utrustning ska medföras på transportenheten för alla etikettförlagor:

- för varje fordon, en stoppklots vars storlek är anpassad efter fordonets högsta totalvikt och hjulens diameter,
- två fristående varningsanordningar,
- vätska för ögonsköljning^{a)}, och

för varje medlem i fordonsbesättningen

- en varningsväst (t.ex. som beskrivs i EN 471),
- bärbar ljuskälla,
- ett par skyddshandskar, och
- ögonskydd (t.ex. skyddsglasögon).

Ytterligare utrustning som krävs för vissa klasser:

- flyktutrustning^{b)} för varje medlem i fordonsbesättningen ska medföras på fordonet för etikettförlagorna 2.3 eller 6.1,
- en skyffel^{c)},
- en anordning avsedd för tätning av brunn/avlopp^{c)},
- ett uppsamlingskärl av plast^{c)}.

^{a)} Krävs inte för etikettförlagorna 1, 1.4, 1.5, 1.6, 2.1, 2.2 och 2.3.

^{b)} Till exempel flyktutrustning med kombinerat gas/partikelfilter typ A1B1E1K1-P1 eller A2B2E2K2-P2, liknande den som beskrivs i standarden EN 141.

^{c)} Krävs endast för etikettförlagorna 3, 4.1, 4.3, 8 och 9.

5.4.4 Exempel på formulär för multimodal transport av farligt gods

Exempel på ett formulär som får användas för multimodal transport av farligt gods som kombinerad handling för godsdeklaration och stuvningsintyg.

[UPPHÄVD]

FORMULÄR FÖR MULTIMODAL TRANSPORT AV FARLIGT GODS

* FÖR FARLIGT GODS: Följande ska anges: UN-nummer, officiell transportbenämning, klass, förpackningsgrupp (om sådan finns) och alla andra uppgifter, som föreskrivs i gällande nationella eller internationella regelverk.

1. Avsändare		2. Godsdeklarationsnummer	
		3. Sida 1 av ... sidor	4. Transportörens referensnummer
			5. Speditörens referensnummer
6. Mottagare		7. Transportör (ifylles av transportören)	
		AVSÄNDARDEKLARATION Härmed intygar jag att innehållet i denna sändning är fullständigt och noggrant beskrivet av nedan angivna officiella transportbenämning och är rätt klassificerat, förpackat, märkt och etiketterat, och att det enligt tillämpliga internationella och nationella bestämmelser i alla avseenden befinner sig i ett för transporten lämpligt tillstånd.	
8. Denna sändning uppfyller föreskrivna gränsvärden för (stryk det ej tillämpliga)		9. Övrig hanteringsinformation	
PASSAGERAR- OCH FRAKTFLYG		ENDAST FRAKTFLYG	
10. Fartygs-/flight nummer och datum	11. Hamn/lastningsplats		
12. Hamn/lossningsplats	13. Bestämmelseort		
14. Transportmärkning	* Antal och slag av kollin, godsbeskrivning	Bruttovikt (kg)	Nettovikt
			Volym (m ³)
<p style="font-size: 48px; opacity: 0.2; transform: rotate(-30deg);">UPPHÄVD</p>			
15. Containerns märkningsnummer/Fordonets registreringsnummer	16. Sigillnummer	17. Mått och typ av container/fordon	18. Taravikt (kg)
		19. Total bruttovikt (taravikt inräknad) (kg)	
STUVNINGSINTYG Härmed förklarar jag att ovan beskrivet gods stuvats i ovan angiven container/ovan angivet fordon enligt gällande bestämmelser**. SKA FÖR VARJE LASTNING I CONTAINER/FORDON KOMPLETTERAS OCH UNDERTECKNAS AV DEN PERSON SOM ÄR ANSVARIG FÖR STUVNINGEN/LASTNINGEN		21. MOTTAGNINGSBEKRÄFTELSE Ovan beskrivna antal kollin/containerar/släp har mottagits i gott skick, med undantag av följande: NOTERINGAR AV MOTTAGANDE ORGANISATION:	
20. Firmanamn	Transportörens namn	22. Firmanamn (för avsändaren som iordningställer detta dokument)	
Den intygandes namn och funktion	Fordonets registreringsnummer	Den intygandes namn och funktion	
Ort och datum	Underskrift och datum	Ort och datum	
Den intygandes underskrift	FORDONSFÖRARENS UNDERSKRIFT	Den intygandes underskrift	

(högra kanten randad i svart)

** Se 5.4.2.

FORMULÄR FÖR MULTIMODAL TRANSPORT AV FARLIGT GODS

Fortsättning

1. Avsändare	2. Godsdeklarationsnummer			
	3. Sida 2 av ... sidor	4. Transportörens referensnummer		
		5. Speditörens referensnummer		
14. Transportmärkning	* Antal och slag av kollin, godsbeskrivning	Bruttovikt (kg)	Nettovikt	Volym (m ³)
[UPPHÄVD]				

* FÖR FARLIGT GODS: Följande ska anges: UN-nummer, officiell transportbenämning, klass, förpackningsgrupp (om sådan finns) och alla andra uppgifter, som föreskrivs i gällande nationella eller internationella regelverk.

(högra kanten randad i svart)

[UPPHÄVD]

Kapitel 5.5

Särskilda bestämmelser

5.5.1 (Borttagen.)

5.5.2 Särskilda bestämmelser för fordon, containrar och tankar som är behandlade med gas

5.5.2.1 För transport av UN 3359 GASBEHANDLAD ENHET (fordon, container eller tank) ska godsdeklarationen innehålla informationen som krävs enligt 5.4.1.1.1, datum för gasbehandlingen samt typ av gasbehandlingsmedel som använts. Därutöver ska instruktioner för borttagning av rester av gasbehandlingsmedlet inklusive uppgifter om den (i förekommande fall) använda gasbehandlingsutrustningen ha framtagits.

Dessa uppgifter ska anges på ett av avsändarlandets officiella språk och, om det språket inte är engelska, franska eller tyska, dessutom på engelska, franska eller tyska, såvida inte överenskommelser träffade mellan av transporten berörda länder föreskriver annat.

5.5.2.2 Ett varningsmärke enligt 5.5.2.3 ska placeras på alla fordon, containrar och tankar som är behandlade med gas, på ett väl synligt ställe för personer som söker komma in i fordonet, containern eller tanken.

Uppgifterna på varningsmärket ska ges på ett språk som avsändaren finner lämpligt.

Varningsmärket föreskrivet i detta delavsnitt, ska finnas kvar på fordonet, containern eller tanken tills dess att följande bestämmelser är uppfyllda:

- (a) det gasbehandlade fordonet, containern eller tanken har ventilerats för att ta bort skadliga koncentrationer av gasbehandlingsmedlet, och
- (b) det gasbehandlade godset eller materialet har lossats.

5.5.2.3 Varningsmärket för gasbehandling ska vara rätvinkligt, minst 300 mm brett och minst 250 mm högt. Skriften ska vara i svart mot vit bakgrund och bokstävernas höjd minst 25 mm. En bild av detta varningsmärke återges nedan.

Varningsmärke för fordon, containrar och tankar som är behandlade med gas

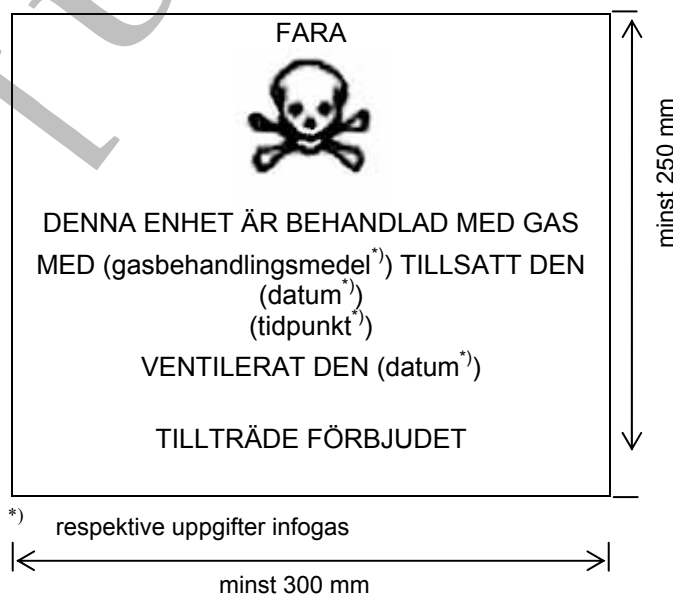

[UPPHÄVD]

Del 6

**Bestämmelser för tillverkning och
provning av förpackningar,
IBC-behållare, storförpackningar,
tankar och bulkcontainrar**

[UPPHÄVD]

Kapitel 6.1

Bestämmelser för tillverkning och provning av förpackningar

6.1.1 Allmänt

6.1.1.1 Bestämmelserna i detta kapitel gäller inte:

- (a) kollin med radioaktiva ämnen i klass 7, om inget annat föreskrivits (se 4.1.9),
- (b) kollin med smittförande ämnen i klass 6.2, om inget annat föreskrivits (se kapitel 6.3 *Anm* och 4.1.4.1, förpackningsinstruktion P621),
- (c) tryckkärl med gaser i klass 2,
- (d) kollin vars nettovikt är över 400 kg,
- (e) förpackningar, som har en volym över 450 liter.

6.1.1.2 Bestämmelserna i 6.1.4 är baserade på förpackningar som för närvarande är i bruk. För att ta hänsyn till vetenskaplig och teknisk utveckling får förpackningar vars specifikationer avviker från dem i 6.1.4 användas, under förutsättning att de är likvärdiga, godkända av behörig myndighet och klarar de i 6.1.1.3 och 6.1.5 beskrivna provningarna. Andra provningar än de som beskrivs i detta kapitel är tillåtna, under förutsättning att de är lika effektiva och godkända av behörig myndighet.

6.1.1.3 Varje förpackning avsedd att innehålla vätskor ska klara en ändamålsenlig täthetsprovning och vara i stånd att motsvara den tillämpliga provningsnivån angiven i 6.1.5.4.3:

- (a) innan den används för transport för första gången,
- (b) innan den åter används för transport efter reovering eller rekonditionering.

Vid denna provning behöver förpackningarna inte vara utrustade med sina egna förslutningar.

Innerförpackningen i en integrerad förpackning får provas utan sin ytterförpackning under förutsättning att provningsresultaten inte påverkas.

Denna provning krävs inte för:

- innerförpackningar i sammansatta förpackningar,
- innerkärl i integrerade förpackningar (glas, porslin eller stengods) som enligt 6.1.3.1 (a) (ii) är märkta med symbolen "RID/ADR",
- förpackningar av tunnplåt som enligt 6.1.3.1 (a) (ii) är märkta med symbolen "RID/ADR".

6.1.1.4 Förpackningarna ska vara tillverkade, rekonditionerade och provade enligt ett kvalitetssystem, som av behörig myndighet bedöms vara tillfredsställande, för att säkerställa att varje förpackning uppfyller bestämmelserna i detta kapitel.

Anm Standarden ISO 16106:2006, Förpackningar – Förpackningar för farligt gods, bulkbehållare och stora förpackningar – Riktlinjer för tillämpning av ISO 9001, ger ytterligare vägledning om förfarandet.

6.1.1.5 Tillverkare och återförsäljare av förpackningar ska lämna information om vilka metoder som ska följas samt en beskrivning av typ och dimension hos förslutningarna (inklusive erforderliga packningar) och alla andra komponenter som är nödvändiga för att säkerställa att kollen i transportfärdigt skick uppfyller tillämpliga provningar i detta kapitel.

6.1.2 Kod för att beteckna förpackningstyp

- 6.1.2.1 Kodens består av:
- (a) en siffra som anger förpackningsslaget, t ex fat eller dunk, följd av
 - (b) en eller flera versaler som anger material, t ex stål eller trä, i förekommande fall följda av
 - (c) en siffra som anger förpackningskategorin inom förpackningsslaget i fråga.
- 6.1.2.2 För integrerade förpackningar ska i kodens andra position två versaler i följd användas. Den första anger innerkärlets material och den andra ytterförpackningens material.
- 6.1.2.3 För sammansatta förpackningar ska endast koden för ytterförpackningen användas.
- 6.1.2.4 Bokstäverna "T", "V" eller "W" får följa efter förpackningskoden. Bokstaven "T" betecknar en bärgningsförpackning enligt 6.1.5.1.11. Bokstaven "V" betecknar en specialförpackning enligt 6.1.5.1.7. Bokstaven "W" visar att förpackningen, trots att den är av det slag som koden anger, är tillverkad enligt en specifikation som avviker från den som ges i 6.1.4 och anses likvärdig i enlighet med bestämmelserna i 6.1.1.2.
- 6.1.2.5 Följande siffror ska användas för förpackningsslagen:
- 1 Fat
 - 2 (Tills vidare blank)
 - 3 Dunk
 - 4 Låda
 - 5 Säck
 - 6 Integrerad förpackning
 - 7 (Tills vidare blank)
 - 0 Förpackning av tunnplåt
- 6.1.2.6 Följande versala bokstäver ska användas för att ange typ av material:
- A Stål (alla typer och ytbehandlingar)
 - B Aluminium
 - C Trä
 - D Plywood
 - F Träfibermaterial
 - G Papp
 - H Plastmaterial
 - L Textilväv
 - M Papper, flerskikts
 - N Metall (annan än stål eller aluminium)
 - P Glas, porslin eller stengods
- Anm* Uttrycket "plast" innefattar även andra polymera material, såsom gummi.

6.1.2.7

Följande tabell visar vilka koder som ska användas för att beteckna förpackningstypen, beroende på förpackningsslag, material som används vid tillverkningen samt förpackningskategori. Den ger också hänvisning till de delavsnitt där respektive bestämmelser finns att läsa:

<i>Förpackningsslag</i>	<i>Material</i>	<i>Förpackningskategori</i>	<i>Kod</i>	<i>Delavsnitt</i>
1. Fat	A. Stål	fast topp	1A1	6.1.4.1
		avtagbar topp	1A2	
	B. Aluminium	fast topp	1B1	6.1.4.2
		avtagbar topp	1B2	
	D. Plywood		1D	6.1.4.5
	G. Papp (fiber)		1G	6.1.4.7
	H. Plast	fast topp	1H1	6.1.4.8
		avtagbar topp	1H2	
N. Metall (annan än stål eller aluminium)	fast topp	1N1	6.1.4.3	
	avtagbar topp	1N2		
2. (Tills vidare blank)				
3. Dunkar	A. Stål	fast topp	3A1	6.1.4.4
		avtagbar topp	3A2	
	B. Aluminium	fast topp	3B1	6.1.4.4
		avtagbar topp	3B2	
	H. Plast	fast topp	3H1	6.1.4.8
		avtagbar topp	3H2	
4. Lådor	A. Stål	–	4A	6.1.4.14
	B. Aluminium	–	4B	6.1.4.14
	C. Trä	ordinära	4C1	6.1.4.9
		med dammtäta väggar	4C2	
	D. Plywood	–	4D	6.1.4.10
	F. Träfibermaterial	–	4F	6.1.4.11
	G. Papp	–	4G	6.1.4.12
	H. Plast	cellplast	4H1	6.1.4.13
styv plast		4H2		
5. Säckar	H. Plastväv	utan foder eller invändig beläggning	5H1	6.1.4.16
		dammtäta	5H2	
		vattenbeständiga	5H3	
	H. Plastfolie	–	5H4	6.1.4.17
	L. Textilväv	utan foder eller invändig beläggning	5L1	6.1.4.15
		dammtäta	5L2	
		vattenbeständiga	5L3	
	M. Papper	flerskikts	5M1	6.1.4.18
flerskikts, vattenbeständigt		5M2		

Förpackningsslag	Material	Förpackningskategori	Kod	Delavsnitt
6. Integrerade förpackningar	H. Plastkärl	i fat av stål	6HA1	6.1.4.19
		i korg eller låda av stål	6HA2	
		i fat av aluminium	6HB1	
		i korg eller låda av aluminium	6HB2	
		i låda av trä	6HC	
		i fat av plywood	6HD1	
		i låda av plywood	6HD2	
		i fat av papp eller pappersfiber	6HG1	
		i låda av papp	6HG2	
		i fat av plast	6HH1	
		i låda av styv plast	6HH2	
		P. Kärl av glas, porslin eller stengods	i fat av stål	
	i korg eller låda av stål		6PA2	
	i fat av aluminium		6PB1	
	i korg eller låda av aluminium		6PB2	
	i låda av trä		6PC	
	i fat av plywood		6PD1	
	i flätverkskorg		6PD2	
	i fat av papp eller pappersfiber		6PG1	
	i låda av papp		6PG2	
i ytterförpackning av cellplast	6PH1			
i ytterförpackning av styv plast	6PH2			
7. (Tills vidare blank.)				
0. Förpackningar av tunnplåt	A. Stål	fast topp	0A1	6.1.4.22
		avtagbar topp	0A2	

6.1.3 Märkning

Anm 1 Märkningen på förpackningen anger att denna överensstämmer med en provad och godkänd förpackningstyp och uppfyller de bestämmelser i detta kapitel, som avser tillverkningen men inte användningen av förpackningen. Således behöver inte märkningen nödvändigtvis betyda att förpackningen får användas för vilket ämne som helst. Förpackningsslaget (t ex fat av stål), högsta tillåtna volym eller vikt liksom eventuella särskilda bestämmelser finns angivna för varje ämne i kapitel 3.2, tabell A.

Anm 2 Märkningen är avsedd att vara till hjälp för tillverkare av förpackningar, rekonditionerare, förpackningsanvändare, transportörer och myndigheter. Vid användning av en ny förpackning är originalmärkningen ett sätt för tillverkaren att identifiera förpackningstypen och visa på vilka provningsbestämmelser den uppfyller.

Anm 3 Märkningen ger inte alltid fullständiga detaljer, exempelvis om provningsnivån, varför det kan bli nödvändigt att ta hänsyn till denna synpunkt genom referens till provningsintyg, provningsrapport eller till en förteckning över provade och godkända förpackningar. T ex får en förpackning, som är märkt med X eller Y, användas för ämnen till vilka en förpackningsgrupp med en lägre farlighetsgrad associerats, och vars högsta tillåtna relativa densitet¹⁾, angiven i provningsbestämmelserna i 6.1.5, bestämts med hänsyn till respektive faktor 1,5 eller 2,25. Således kan förpackningar för förpackningsgrupp I, provade för produkter med en relativ densitet av 1,2 användas som förpackning i förpackningsgrupp II för produkter med en relativ densitet av 1,8 eller som förpackning i förpackningsgrupp III för produkter med relativ densitet av 2,7 förutsatt att alla funktionskriterier fortfarande uppfylls med produkter med den högre relativa densiteten.

6.1.3.1 Varje förpackning, som är avsedd för användning enligt ADR/ADR-S, ska vara försedd med en varaktig och läsbar märkning, placerad så, och med sådan storlek i förhållande till förpackningen, att den är väl synlig. På kollin med en bruttovikt över 30 kg ska märkningen, eller en dubblett av denna, finnas på ovansidan eller någon av förpackningens sidor. Bokstäver, siffror och symboler ska vara minst 12 mm höga, med undantag för förpackningar med en kapacitet av högst 30 liter eller 30 kg, där de ska vara minst 6 mm höga, och för förpackningar med en kapacitet av högst 5 liter eller 5 kg, där de ska vara av passande storlek.

Märkningen ska bestå av:

- (a) (i) FN:s förpackningssymbol



Denna symbol får endast användas för att visa att förpackningen uppfyller tillämpliga bestämmelser i kapitel 6.1, 6.2, 6.3, 6.5 eller 6.6. Denna symbol får inte användas för förpackningar som motsvarar de förenklade villkoren i 6.1.1.3, 6.1.5.3.1 (e), 6.1.5.3.5 (c), 6.1.5.4, 6.1.5.5.1 och 6.1.5.6 (se även (ii) nedan). För förpackningar av metall, på vilka märkningen sker genom prägning, får i stället för symbolen bokstäverna "UN" användas, eller

- (ii) symbolen "RID/ADR" för integrerade förpackningar (glas, porslin eller stengods) och förpackningar av tunnplåt som överensstämmer med de förenklade villkoren (se 6.1.1.3, 6.1.5.3.1 (e), 6.1.5.3.5 (c), 6.1.5.4, 6.1.5.5.1 och 6.1.5.6).

¹⁾ Uttrycket "relativ densitet" (d) betraktas som synonymt med "densitet" och används genomgående i texten.

Anm Förpackningar som är märkta med denna symbol, är godkända för transport på väg, järnväg eller inre vattenvägar som omfattas av bestämmelserna i RID/RID-S, ADR/ADR-S respektive ADN. De är inte utan vidare godkända för transport med andra transportslag eller för transport på väg, järnväg eller inre vattenvägar som omfattas av andra bestämmelser.

- (b) koden som betecknar förpackningsslaget enligt 6.1.2,
- (c) en tvådelad kod:
 - (i) en bokstav som anger den eller de förpackningsgrupper för vilka förpackningstypen provats och godkänts:

X för förpackningsgrupp I, II och III

Y för förpackningsgrupp II och III

Z för endast förpackningsgrupp III

- (ii) för förpackningar utan innerförpackningar avsedda för vätskor, uppgift om den relativa densiteten (avrundad till en decimal) för vilken förpackningstypen har provats, angivelsen kan dock utelämnas om relativa densiteten är högst 1,2. På förpackningar avsedda för fasta ämnen eller för innerförpackningar, uppgift om högsta bruttovikt i kg.

På förpackningar av tunnplåt, vilka enligt 6.1.3.1 (a) (ii) är märkta med symbolen "RID/ADR", avsedda att innehålla ämnen vars viskositet vid 23 °C är över 200 mm²/s, uppgift om högsta bruttovikt i kg,

- (d) antingen en bokstav "S" när förpackningen är avsedd för fasta ämnen eller för innerförpackningar, eller uppgift om provtrycket i kPa, avrundat nedåt till närmaste tiotal kPa, när förpackningen (med undantag av sammansatta förpackningar) är avsedd för vätskor och med godkänt resultat har genomgått en vätsketryckprovning,

bokstaven "S" för förpackningar av tunnplåt, vilka enligt 6.1.3.1 (a) (ii) är märkta med symbolen "RID/ADR", avsedda för vätskor vars viskositet vid 23 °C är över 200 mm²/s.

- (e) de två sista siffrorna i tillverkningsåret. Förpackningar av typ 1H och 3H ska dessutom märkas med uppgift om tillverkningsmånad. Denna del av märkningen kan även sättas på ett annat ställe än övriga uppgifter. Ett lämpligt sätt är följande:

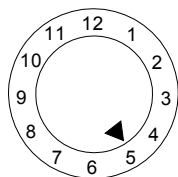

- (f) beteckningen för den stat där märkningstillståndet utfärdats, angiven med nationalitetsbeteckningen för motorfordon i internationell trafik²⁾,
- (g) namn på tillverkaren eller annan av behörig myndighet fastställd märkning för att identifiera förpackningen.

6.1.3.2 Förutom den i 6.1.3.1 beskrivna varaktiga märkningen ska nya fat av metall med en volym över 100 liter vara försedda med den i 6.1.3.1 (a) - (e) angivna märkningen på bottengaveln, tillsammans med uppgift om nominell godstjocklek åtminstone i manteln (i mm, ± 0,1 mm), i permanent form (t ex genom präglning). Om den nominella godstjockleken är mindre i någon av gavlarna än i manteln, ska respektive





²⁾ Nationalitetsbeteckningen för motorfordon i internationell trafik angiven i Wienöverenskommelsen om vägtrafik (1968).

- nominella godstjocklek i övre gavel, mantel och bottengavel anges permanent (t ex genom prägling) på bottengaveln, t ex "1,0-1,2-1,0" eller "0,9-1,0-1,0". Nominell godstjocklek hos metallen ska bestämmas enligt respektive ISO-standard, t ex ISO 3574:1999 för stål. Den i 6.1.3.1 (f) och (g) angivna märkningen får inte sättas fast permanent, såvida inte annat anges i 6.1.3.5.
- 6.1.3.3 Varje förpackning, med undantag av dem som nämns i 6.1.3.2, som kan komma att genomgå en rekonditioneringsprocess, ska märkas permanent med uppgifter enligt 6.1.3.1 (a) - (e). En märkning anses permanent om den klarar en rekonditioneringsprocess (t ex prägling). Denna permanenta märkning får användas på förpackningar istället för den i 6.1.3.1 beskrivna varaktiga märkningen, dock inte på fat av metall med en volym över 100 liter.
- 6.1.3.4 På renoverade fat av metall behöver den föreskrivna märkningen inte nödvändigtvis vara permanent, om varken ändring av förpackningstypen eller utbyte eller borttagning av fasta konstruktionsdetaljer genomförts. Andra renoverade fat av metall ska vara försedda med märkning enligt 6.1.3.1 (a) - (e) i permanent form (t ex genom prägling) på övre gaveln eller på manteln.
- 6.1.3.5 Fat av metall gjorda av material (exempelvis rostfritt stål) som är konstruerade för flergångsbruk får vara försedda med märkning enligt 6.1.3.1 (f) och (g) i permanent form (t ex genom prägling).
- 6.1.3.6 Märkningen enligt 6.1.3.1 gäller endast för en förpackningstyp eller en typserie. Olika slags ytbehandlingar kan innefattas i samma förpackningstyp.
Vid en "typserie" rör det sig om förpackningar av samma konstruktion, godstjocklek, material och tvärsnitt, som avviker från den godkända förpackningstypen endast genom en lägre höjd.
Kärlens förslutningar ska motsvara dem som anges i provningsrapporten.
- 6.1.3.7 Märkningen ska placeras i den ordning som följer av punkterna i 6.1.3.1. Varje föreskriven del i märkningen enligt dessa stycken och i förekommande fall i 6.1.3.8 (h) - (j), ska vara tydligt avskild, t ex genom ett snedstreck eller ett mellanrum, för att lätt kunna identifieras. Se 6.1.3.11 för exempel.
Ytterligare märkningar godkänd av behörig myndighet, ska fortfarande göra det möjligt att identifiera märkningen i enlighet med 6.1.3.1.
- 6.1.3.8 Efter rekonditionering av förpackningar ska den som utfört rekonditioneringen sätta fast följande varaktiga märkning, i den ordning som anges nedan:
- (h) beteckningen för den stat i vilken rekonditioneringen utförts, angiven med nationalitetsbeteckningen för motorfordon i internationell trafik²⁾,
 - (i) rekonditionerarens namn eller annan av behörig myndighet fastställd identifikation av förpackningen,
 - (j) rekonditioneringsåret, bokstaven "R" och, på de förpackningar som med godkänt resultat genomgått täthetsprovning enligt 6.1.1.3, dessutom bokstaven "L".
- 6.1.3.9 Om den enligt 6.1.3.1 (a) - (d) föreskrivna märkningen inte syns efter rekonditioneringen, vare sig på övre gaveln eller på manteln hos fat av metall, ska den som utfört rekonditioneringen anbringa denna på ett varaktigt sätt, följt av den enligt 6.1.3.8 (h), (i) och (j) föreskrivna märkningen. Denna märkning får inte ange högre prestanda än vad den ursprungliga förpackningstypen blivit provad och märkt för.



²⁾ Nationalitetsbeteckningen för motorfordon i internationell trafik angiven i Wienöverenskommelsen om vägtrafik (1968).

6.1.3.10 Förpackningar tillverkade av återvunnen plast enligt definition i 1.2.1 ska märkas med ”REC”. Denna märkning ska placeras intill den i 6.1.3.1 föreskrivna märkningen.

6.1.3.11 Exempel på märkning av nya förpackningar:

	4G/Y145/S/02 NL/VL823	enligt 6.1.3.1 (a) (i), (b), (c), (d) och (e) enligt 6.1.3.1 (f) och (g)	för en ny låda av papp
	1A1/Y1.4/150/98 NL/VL824	enligt 6.1.3.1 (a) (i), (b), (c), (d) och (e) enligt 6.1.3.1 (f) och (g)	för ett nytt fat av stål för transport av flytande ämnen
	1A2/Y150/S/01 NL/VL825	enligt 6.1.3.1 (a) (i), (b), (c), (d) och (e) enligt 6.1.3.1 (f) och (g)	för ett nytt fat av stål för transport av fasta ämnen eller innerförpackningar
	4HW/Y136/S/98 NL/VL826	enligt 6.1.3.1 (a) (i), (b), (c), (d) och (e) enligt 6.1.3.1 (f) och (g)	för en ny låda av plast med likvärdig specifikation
	1A2/Y/100/01 USA/MM5	enligt 6.1.3.1 (a) (i), (b), (c), (d) och (e) enligt 6.1.3.1 (f) och (g)	för ett renoverat fat av stål för transport av flytande ämnen
	RID/ADR/0A1/Y100/89 NL/VL123	enligt 6.1.3.1 (a) (ii), (b), (c), (d) och (e) enligt 6.1.3.1 (f) och (g)	för nya förpackningar av tunnplåt med fast topp
	RID/ADR/0A2/Y20/S/04 NL/VL124	enligt 6.1.3.1 (a) (ii), (b), (c), (d) och (e) enligt 6.1.3.1 (f) och (g)	för nya förpackningar av tunnplåt med avtagbar topp, avsedda för fasta ämnen eller för flytande ämnen vars viskositet är högre än 200 mm ² /s vid 23 °C

6.1.3.12 Exempel på märkning av rekonditionerade förpackningar

	1A1/Y1.4/150/97 NL/RB/01 RL	enligt 6.1.3.1 (a) (i), (b), (c), (d) och (e) enligt 6.1.3.8 (h), (i) och (j)
	1A2/Y150/S/99 USA/RB/00 R	enligt 6.1.3.1 (a) (i), (b), (c), (d) och (e) enligt 6.1.3.8 (h), (i) och (j)

6.1.3.13 Exempel på märkning av bärgningsförpackningar:

	1A2T/Y300/S/01 USA/abc	enligt 6.1.3.1 (a) (i), (b), (c), (d) och (e) enligt 6.1.3.1 (f) och (g)
---	---------------------------	---

Anm Den märkning som i 6.1.3.11, 6.1.3.12 och 6.1.3.13 visas som exempel får sättas på en eller flera rader, förutsatt att den korrekta ordningsföljden respekteras.

6.1.3.14 **Verifiering**

Genom att sätta fast märkning enligt 6.1.3.1 bekräftas att serietillverkade

förpackningar motsvarar den godkända förpackningstypen och att de villkor som anges i godkännandet har uppfyllts.

6.1.4 Bestämmelser för förpackningar

6.1.4.1 Fat av stål

1A1 med fast topp

1A2 med avtagbar topp

6.1.4.1.1 Mantel och gavlar ska vara tillverkade av ändamålsenlig stålplåt och ha tillräcklig tjocklek för fatets volym och avsedda användningsområde.

Anm För fat av kolstål är ”ändamålsenliga” stål de upptagna i standarderna ISO 3573:1999 (Hot-rolled carbon steel sheet of commercial and drawing qualities) och ISO 3574:1999 (Cold-reduced carbon steel sheet of commercial and drawing qualities). För fat av kolstål med en volym under 100 liter är ”ändamålsenliga” stål utöver de upptagna i ovan nämnda standarder även de upptagna i standarderna ISO 11949:1995 (Cold-reduced electrolytic tinplate), ISO 11950:1995 (Cold-reduced electrolytic chromium/chromium oxide-coated steel) och ISO 11951:1995 (Cold-reduced blackplate in coil form for the production of tinplate or electrolytic chromium/chromium oxide-coated steel).

6.1.4.1.2 Mantelfogar i fat avsedda att innehålla mer än 40 liter vätska ska vara svetsade. Mantelfogar i fat avsedda att innehålla fasta ämnen eller högst 40 liter vätska ska vara maskinellt falsade eller svetsade.

6.1.4.1.3 Förbanden mellan gavlarna och manteln ska vara maskinellt falsade eller svetsade. Separata förstärkningsband får användas.

6.1.4.1.4 Manteln hos fat med volym över 60 liter ska som regel vara försedd med minst två expanderade eller påpressade rullband. Om påpressade rullband används, ska de omsluta manteln tätt och vara fästa så att de inte kan flytta sig. Rullband får inte fästas med punktsvetsning.

6.1.4.1.5 Diametern hos öppningar för fyllning, tömning och ventilation i manteln eller gavlarna på fat med fast topp (1A1) får inte vara större än 7 cm. Fat med större öppningar räknas som fat med avtagbar topp (1A2). Förslutningar till mantel- eller gavelöppningar i fat ska vara utformade och fästa så att de förblir säkert tillslutna och täta under normala transportförhållanden. Flänsar får fästas genom maskinell falsning eller svetsning. Förslutningarna ska vara försedda med packningar eller andra tätningselement, såvida de inte i sig själva är täta.

6.1.4.1.6 Förslutningsanordningar på fat med avtagbar topp (1A2) ska vara utformade och fästa så att de förblir säkert tillslutna och faten täta under normala transportförhållanden. Avtagbara gavlar ska vara försedda med packningar eller andra tätningselement.

6.1.4.1.7 Om de material som används till mantel, gavlar, förslutningar och utrustningsdetaljer inte är tåliga mot det ämne som ska transporteras, ska insidan förses med ändamålsenlig skyddsbeklädnad eller ytbehandling. Sådan beklädnad eller ytbehandling ska ha kvar sina skyddande egenskaper under normala transportförhållanden.

6.1.4.1.8 Fatens maximala volym: 450 liter.

6.1.4.1.9 Maximal nettovikt: 400 kg.

6.1.4.2 Fat av aluminium

- 1B1 med fast topp
- 1B2 med avtagbar topp

6.1.4.2.1 Mantel och gavlar ska tillverkas av aluminium med minst 99 % renhetsgrad eller av en aluminiumlegering. Materialet ska vara ändamålsenligt och ha tillräcklig tjocklek för fatets volym och avsett användningsområde.

6.1.4.2.2 Alla fogar ska vara svetsade. Kantfogar ska, om sådana finns, vara förstärkta genom användning av särskilda förstärkningsringar.

6.1.4.2.3 Manteln hos fat med volym över 60 liter ska som regel vara försedd med minst två rullningsvulster eller minst två påpressade rullningsband. Om påpressade rullningsband används, ska de omsluta manteln tätt och vara fästa så att de inte kan flytta sig. Rullningsband får inte fästas med punktsvetsning.

6.1.4.2.4 Diametern hos öppningar för fyllning, tömning och ventilation i manteln eller gavlarna på fat med fast topp (1B1) får inte vara större än 7 cm. Fat med större öppningar räknas som fat med avtagbar topp (1B2). Förslutningar till mantel- eller gavelöppningar i fat ska vara utformade och fästa så att de förblir säkert tillslutna och täta under normala transportförhållanden. Flänsar ska svetsas fast, och svetsfogen ska bilda ett tätt förband. Förslutningarna ska vara försedda med packningar eller andra tätningselement, såvida de inte i sig själva är täta.

6.1.4.2.5 Förslutningsanordningar på fat med avtagbar topp (1B2) ska vara utformade och fästa så att de förblir säkert tillslutna och faten täta under normala transportförhållanden. Avtagbara gavlar ska vara försedda med packningar eller andra tätningselement.

6.1.4.2.6 Fatens maximala volym: 450 liter.

6.1.4.2.7 Maximal nettovikt: 400 kg.

6.1.4.3 Fat av annan metall än stål eller aluminium

- 1N1 med fast topp
- 1N2 med avtagbar topp

6.1.4.3.1 Mantel och gavlar ska tillverkas av annan metall eller annan metallegering än stål eller aluminium. Materialet ska vara ändamålsenligt och ha tillräcklig tjocklek för fatets volym och avsett användningsområde.

6.1.4.3.2 Kantfogar ska, om sådana finns, vara förstärkta genom användning av särskilda förstärkningsringar. Fogar ska vara utförda (svetsade, lödda etc.) med för den använda metallen eller metallegeringen aktuell teknik.

6.1.4.3.3 Manteln hos fat med volym över 60 liter ska som regel vara försedd med minst två rullningsvulster eller minst två påpressade rullningsband. Om påpressade rullningsband används, ska de omsluta manteln tätt och vara fästa så att de inte kan flytta sig. Rullningsband får inte fästas med punktsvetsning.

6.1.4.3.4 Diametern hos öppningar för fyllning, tömning och ventilation i manteln eller gavlarna på fat med fast topp (1N1) får inte vara större än 7 cm. Fat med större öppningar räknas som fat med avtagbar topp (1N2). Förslutningar till mantel- eller gavelöppningar i fat ska vara utformade och fästa så att de förblir säkert tillslutna och täta under normala transportförhållanden. Flänsar ska fästas (svetsas, lödas etc.) med för den använda metallen eller metallegeringen aktuell teknik, för att säkerställa att fogen är tät. Förslutningarna ska vara försedda med packningar eller andra tätningselement, såvida de inte i sig själva är täta.

- 6.1.4.3.5 Förslutningsanordningar på fat med avtagbar topp (1N2) ska vara utformade och fästa så att de förblir säkert tillslutna och faten täta under normala transportförhållanden. Avtagbara gavlar ska vara försedda med packningar eller andra tätningselement.
- 6.1.4.3.6 Fatens maximala volym: 450 liter.
- 6.1.4.3.7 Maximal nettovikt: 400 kg.
- 6.1.4.4 **Dunkar av stål eller aluminium**
- 3A1 av stål, med fast topp
3A2 av stål, med avtagbar topp
3B1 av aluminium, med fast topp
3B2 av aluminium, med avtagbar topp
- 6.1.4.4.1 Plåten i mantel och gavlar ska vara av stål; av aluminium med minst 99 % renhetsgrad, eller av en aluminiumbaserad legering. Materialet ska vara ändamålsenligt och ha tillräcklig tjocklek med hänsyn till dunkens volym och avsett användningsområde.
- 6.1.4.4.2 Kantfogar på alla dunkar av stål ska vara maskinellt falsade eller svetsade. Mantelfogar på dunkar av stål avsedda att innehålla mer än 40 liter vätska ska vara svetsade. Mantelfogar på dunkar av stål avsedda för högst 40 liter vätska ska vara mekaniskt falsade eller svetsade. På dunkar av aluminium ska alla fogar vara svetsade. Fogarna längs dunkens böjda kanter ska i förekommande fall vara förstärkta med en separat förstärkningsring.
- 6.1.4.4.3 Diametern hos öppningar i dunkar med fast topp (3A1 och 3B1) får inte vara större än 7 cm. Dunkar med större öppningar räknas som dunkar med avtagbar topp (3A2 och 3B2). Förslutningar ska vara utformade och fästa så att de förblir säkert tillslutna och täta under normala transportförhållanden. Förslutningarna ska vara försedda med packningar eller andra tätningselement, såvida de inte i sig själva är täta.
- 6.1.4.4.4 Om de material som används till mantel, topp och botten, förslutningar och utrustningsdetaljer inte är tåliga mot det ämne som ska transporteras, ska insidan förses med ändamålsenlig skyddsbeklädnad eller lämplig ytbehandling. Sådan beklädnad eller ytbehandling ska ha kvar sina skyddande egenskaper under normala transportförhållanden.
- 6.1.4.4.5 Dunkarnas maximala volym: 60 liter.
- 6.1.4.4.6 Maximal nettovikt: 120 kg.
- 6.1.4.5 **Fat av plywood**
- 1D
- 6.1.4.5.1 Ingående trävirke ska vara väl lagrat, handelstorr och fritt från brister som kan inverka på fatets duglighet för avsett användningsområde. Om annat material än plywood används för tillverkning av gavlarna, ska det ha egenskaper som är likvärdiga med plywood.
- 6.1.4.5.2 Plywooden som används för manteln ska bestå av minst två skikt och för gavlarna av minst tre skikt. De enskilda skikten ska limmas ihop med vattenfast lim och med fiberriktningen korsvis.
- 6.1.4.5.3 Utformningen av fatets mantel, gavlar och deras fogar ska vara anpassade till fatets volym och avsett användningsområde.
- 6.1.4.5.4 För att förhindra läckage av innehåll ska locken fodras med kraftpapper eller annat likvärdigt material, som ska fästas säkert på locket och täcka kanten runt om.

- 6.1.4.5.5 Fatens maximala volym: 250 liter.
- 6.1.4.5.6 Maximal nettovikt: 400 kg.
- 6.1.4.6 **(Borttagen.)**
- 6.1.4.7 **Fat av papp (fiberfat)**
1G
- 6.1.4.7.1 Fatets mantel ska bestå av flera skikt av kraftigt papper eller papp (inte well), fastlimmade eller hoppresade, och får innehålla ett eller flera skyddande lager av bitumen, vaxat kraftpapper, metallfolie, plast, osv.
- 6.1.4.7.2 Gavlarna ska bestå av trä, papp, metall, plywood, plast eller annat ändamålsenligt material och får innehålla ett eller flera skyddande lager av bitumen, vaxat kraftpapper, metallfolie, plast osv.
- 6.1.4.7.3 Utformningen av fatets mantel, gavlar och förband ska anpassas till fatets volym och avsett användningsområde.
- 6.1.4.7.4 Den färdigtillverkade förpackningen ska vara tillräckligt vattenbeständig för att skikten inte ska separera under normala transportförhållanden.
- 6.1.4.7.5 Fatens maximala volym: 450 liter.
- 6.1.4.7.6 Maximal nettovikt: 400 kg.
- 6.1.4.8 **Fat och dunkar av plast**
- 1H1 fat med fast topp
1H2 fat med avtagbar topp
3H1 dunkar med fast topp
3H2 dunkar med avtagbar topp
- 6.1.4.8.1 Förpackningen ska tillverkas av ändamålsenligt plastmaterial och dess hållfasthet ska vara anpassad till volym och avsett användningsområde. Utom för återvinningsplast enligt definition i 1.2.1 får inget begagnat material användas, annat än produktionsrester eller plastgranulat från samma tillverkningsprocess. Förpackningen ska vara tillräckligt motståndskraftig mot åldring och kvalitetsminskning, som beror antingen på innehållet eller på ultraviolett strålning. Varken eventuell permeation av innehållet eller återvinningsplast använd för tillverkning av nya förpackningar får utgöra någon fara under normala transportförhållanden.
- 6.1.4.8.2 Krävs skydd mot ultraviolett strålning, ska det tillgodoses genom tillsats av kimrök eller andra ändamålsenliga pigment eller stabilisatorer. Dessa tillsatser får inte påverkas av innehållet och ska ha kvar sin effekt under förpackningens hela användningstid. Används kimrök, pigment eller stabilisatorer som skiljer sig från vad som använts vid tillverkningen av den provade konstruktionstypen, är omprovning inte nödvändig så länge kimrökhalten är högst 2 viktsprocent eller pigmentinnehållet är högst 3 viktsprocent. Innehållet av stabilisatorer för ultraviolett strålning är inte begränsat.
- 6.1.4.8.3 Tillsatser för andra ändamål än skydd mot ultraviolett strålning får blandas i plastmaterialet under förutsättning att de inte försämrar förpackningsmaterialets kemiska och fysikaliska egenskaper. I så fall behöver inte provningen göras om.
- 6.1.4.8.4 Godstjockleken ska genomgående anpassas till förpackningens volym och användningsområde, varvid hänsyn ska tas till påkänningarna i varje enskild punkt.

- 6.1.4.8.5 Diametern hos öppningar för fyllning, tömning och ventilation i manteln eller gavlarna på fat med fast topp (1H1) och dunkar med fast topp (3H1) får inte vara större än 7 cm. Fat och dunkar med större öppningar räknas som fat eller dunkar med avtagbar topp (1H2 och 3H2). Förslutningar till mantel- eller gavelöppningar i fat eller dunkar ska vara utformade och fästa så att de förblir säkert tillslutna och täta under normala transportförhållanden. Förslutningarna ska vara försedda med packningar eller andra tätningselement, såvida de inte i sig själva är täta.
- 6.1.4.8.6 Förslutningsanordningar hos fat och dunkar med avtagbar topp (1H2 och 3H2) ska vara utformade och fästa så att de håller sig fast förslutna och täta under normala transportförhållanden. Till alla avtagbara gavlar ska packningar användas, såvida inte fatet eller dunken i sig själv är tät när den avtagbara toppen sätts fast på rätt sätt.
- 6.1.4.8.7 För brandfarliga vätskor utgör största tillåtna permeation 0,008 g per liter och timme vid 23 °C (se 6.1.5.7).
- 6.1.4.8.8 Om återvinningsplast används för tillverkning av nya förpackningar, ska de speciella egenskaperna hos sådan återvinningsplast vara garanterade och regelbundet dokumenterade som en del av ett av behörig myndighet godtaget kvalitetssystem. I ett sådant system ska ingå dels en beskrivning av en ändamålsenlig försortering, dels en verifikation att varje parti återvinningsplast uppvisar lämpliga värden på smältindex, densitet och draghållfasthet, vilka motsvarar dem hos förpackningstypen, som tillverkats av återvinningsplasten. I kvalitetssäkringsuppgifterna ska ingå uppgifter om förpackningsmaterialet, från vilket återvinningsplasten hämtats, samt kännedom om vilka ämnen sådana förpackningar tidigare har innehållit, i den mån dessa möjligtvis kan försämra dugligheten hos nya förpackningar, tillverkade av detta material. Därutöver ska det av förpackningstillverkaren tillämpade kvalitetssystemet enligt 6.1.1.4 innefatta genomförande av mekanisk typprovning på förpackningar av varje parti återvinningsplast enligt 6.1.5. Vid denna provning får staplingsstyrkan visas genom en lämplig dynamisk kompressionsprovning i stället för staplingsprovningen enligt 6.1.5.6.
- Anm* Standarden ISO 16103:2005 "Förpackningar – Transportförpackningar för farligt gods – återvunnet plastmaterial" ger ytterligare vägledning om förfarandet för att godkänna återvunnet plastmaterial.
- 6.1.4.8.9 Fatens och dunkarnas maximala volym:
1H1 och 1H2: 450 liter,
3H1 och 3H2: 60 liter.
- 6.1.4.8.10 Maximal nettovikt:
1H1 och 1H2: 400 kg,
3H1 och 3H2: 120 kg.
- 6.1.4.9 **Lådor av trä**
4C1 ordinära
4C2 med dammtäta väggar
- 6.1.4.9.1 Det använda virket ska vara väl lagrat, handelstorr och fritt från brister så att väsentlig reduktion av hållfastheten hos enskilda delar av lådan förhindras. Hållfastheten hos det använda materialet liksom tillverkningssättet ska vara anpassade till lådans volym och avsett användningsområde. Ovensidor och bottnar får vara av vattenfast träfibermaterial, som hårdfiberskiva eller spånskiva, eller annan ändamålsenlig konstruktion.

- 6.1.4.9.2 Fästelement ska tåla de vibrationer som uppstår under normala transportförhållanden. Spikning i ändträ i träets fiberriktning ska undvikas så långt som möjligt. De skarvar som riskerar stora påfrestningar ska utföras genom användning av återbockad eller kamgångad spik eller likvärdiga fästelement.
- 6.1.4.9.3 Lådor 4C2: Varje del av lådan ska vara i ett stycke eller likvärdigt. Delar anses likvärdiga med ett stycke när någon av följande limförbandstyper används: Lindermannfog (laxstjärt), spontade fogar, överlappsfogar eller stumfogar med minst två korrugerade metallfästelement i varje fog.
- 6.1.4.9.4 Maximal nettovikt: 400 kg.
- 6.1.4.10 **Lådor av plywood**
4D
- 6.1.4.10.1 Den använda plywooden ska bestå av minst tre skikt. Den ska vara tillverkad av väl lagrat, svarvat, skuret eller sågat faner, handelstorr och fritt från brister som kan försvaga lådans hållfasthet. Det använda materialets hållfasthet och tillverknings sättet ska vara anpassade till lådans volym och avsett användningsområde. De enskilda skikten ska vara hoplimmade med vattenfast lim. Andra ändamålsenliga material kan användas tillsammans med plywood för tillverkning av lådorna. Lådorna ska vara spikade eller fästade till hörnposter eller gavlar eller sättas ihop med andra likvärdiga fästelement.
- 6.1.4.10.2 Maximal nettovikt: 400 kg.
- 6.1.4.11 **Lådor av träfibermaterial**
4F
- 6.1.4.11.1 Lådväggarna ska bestå av vattenbeständiga träfibermaterial, såsom hårdfiberplattor eller spånplattor eller andra ändamålsenliga sorter. Det använda materialets hållfasthet och tillverknings sättet ska vara anpassade till lådans volym och avsett användningsområde.
- 6.1.4.11.2 Övriga delar av lådan kan bestå av andra ändamålsenliga material.
- 6.1.4.11.3 Lådorna ska vara stadigt sammanfogade med lämpliga metoder.
- 6.1.4.11.4 Maximal nettovikt: 400 kg.
- 6.1.4.12 **Lådor av papp**
4G
- 6.1.4.12.1 Solid papp eller dubbelsidig wellpapp (enwell eller flerwell) ska användas, som är av hög kvalitet, vilken är anpassad till lådans volym och avsett användningsområde. Ytans vattenavvisande egenskaper ska vara sådana att viktökningen, mätt under en 30 minuter lång provning av vattenabsorptionen enligt Cobbmetoden, blir högst 155 g/m^2 (se ISO 535:1991). Pappen ska ha tillräcklig böjhållfasthet. Den ska vara tillskuren, bigad utan bristningar och slitsad så att den inte knäcks vid hopfogningen, och ytan inte rivs sönder eller buktar ut för mycket. Vågskikten hos wellpappen ska vara stadigt limmade till planskikten.
- 6.1.4.12.2 Lådornas gavlar kan ha träram eller vara helt av trä eller annat ändamålsenligt material. Förstärkningar av träribbor eller andra ändamålsenliga material får användas.
- 6.1.4.12.3 Lådornas fogar ska vara tejpad, överlappande och limmade eller överlappande och häftade med metallklammer. Överlappsfogar ska ha tillräckligt stor överlappning.
- 6.1.4.12.4 Där förslutningen utförs genom limning eller tejping ska ett vattenfast bindemedel användas.

- 6.1.4.12.5 Lådans dimensioner ska vara anpassade till innehållet.
- 6.1.4.12.6 Högsta nettovikt: 400 kg.
- 6.1.4.13 **Lådor av plastmaterial**
- 4H1 av cellplast
4H2 av styv plast
- 6.1.4.13.1 Lådorna ska tillverkas av ändamålsenliga plastmaterial och deras hållfasthet ska vara anpassad till volym och avsett användningsområde. Lådorna ska vara tillräckligt beständiga mot åldring och nedbrytning, orsakad antingen av innehållet eller av ultraviolett strålning.
- 6.1.4.13.2 Lådor av cellplast ska bestå av två formade cellplastdelar, en underdel med urholkning för innerförpackningar och en överdel som med god passning täcker underdelen. Både under- och överdelen ska vara utformade så att innerförpackningarna sitter stadigt. Innerförpackningarnas lock får inte komma i kontakt med insidan av lådans överdel.
- 6.1.4.13.3 För transport ska lådor av cellplast vara förslutna med självhäftande tejp, med tillräcklig draghållfasthet för att hindra att lådan går upp. Tejpen ska vara vattenfast och dess bindemedel får inte reagera med cellplasten i lådan. Andra likvärdiga förslutningsanordningar får användas.
- 6.1.4.13.4 För lådor av styv plast ska eventuellt erforderligt skydd mot ultraviolett strålning tillgodoses genom tillsats av kimrök eller andra ändamålsenliga pigment eller stabilisatorer. Dessa tillsatser får inte påverkas av innehållet och ska ha kvar sin effekt under lådans hela användningstid. Används kimrök, pigment eller stabilisatorer som skiljer sig från vad som använts vid tillverkningen av den provade konstruktionstypen, är omprovning inte nödvändig så länge kimrökhalten är högst 2 viktsprocent eller pigmentinnehållet är högst 3 viktsprocent. Innehållet av stabilisatorer för ultraviolett strålning är inte begränsat.
- 6.1.4.13.5 Tillsatser för andra ändamål än skydd mot ultraviolett strålning får blandas i plastmaterialet under förutsättning att de inte ogynnsamt påverkar förpackningsmaterialets kemiska och fysikaliska egenskaper. I så fall behöver inte provningen göras om.
- 6.1.4.13.6 Lådor av styv plast ska ha förslutningsanordningar av ändamålsenligt material med tillräcklig hållfasthet och utformade så att de förhindrar att lådan öppnas oavsiktligt.
- 6.1.4.13.7 Om återvinningsplast används för tillverkning av nya förpackningar, ska de speciella egenskaperna hos sådan återvinningsplast vara garanterade och regelbundet dokumenterade som en del av ett av behörig myndighet godtaget kvalitetssystem. I ett sådant system ska ingå dels en beskrivning av en ändamålsenlig försortering, dels en verifikation att varje parti återvinningsplast uppvisar lämpliga värden på smältindex, densitet och draghållfasthet, vilka motsvarar dem hos förpackningstypen, som tillverkats av återvinningsplasten. I kvalitetssäkringsuppgifterna ska ingå uppgifter om förpackningsmaterialet, från vilket återvinningsplasten hämtats, samt kännedom om vilka ämnen sådana förpackningar tidigare har innehållit, i den mån dessa möjligtvis kan försämra dugligheten hos nya förpackningar, tillverkade av detta material. Därutöver ska det av förpackningstillverkaren tillämpade kvalitetssystemet enligt 6.1.1.4 innefatta genomförande av mekanisk typprovning på förpackningar av varje parti återvinningsplast enligt 6.1.5. Vid denna provning får staplingsstyrkan visas genom en lämplig dynamisk kompressionsprovning i stället för staplingsprovningen enligt 6.1.5.6.
- 6.1.4.13.8 Maximal nettovikt:
4H1: 60 kg,
4H2: 400 kg.

- 6.1.4.14 **Lådor av stål eller aluminium**
4A av stål
4B av aluminium
- 6.1.4.14.1 Metallens hållfasthet och lådornas tillverkning ska vara anpassade till lådornas volym och avsett användningsområde.
- 6.1.4.14.2 Lådorna ska vid behov vara fodrade med papp eller filtstoppning eller ha innerbeklädnad eller insidesbeläggning av ändamålsenligt material. Om en dubbelfalsad metallinsats används, ska åtgärder vidtas för att hindra att ämnen, i synnerhet explosivämnen, tränger in i fogarnas springor.
- 6.1.4.14.3 Förslutningar av alla ändamålsenliga typer godtas. De ska förbli tillslutna under normala transportförhållanden.
- 6.1.4.14.4 Maximal nettovikt: 400 kg.
- 6.1.4.15 **Säckar av textilväv**
5L1 utan foder eller invändig beläggning
5L2 dammtäta
5L3 vattenbeständiga
- 6.1.4.15.1 Textilier som används ska vara av god kvalitet. Vävens styrka och säckens tillverkning ska vara anpassade till säckens volym och avsett användningsområde.
- 6.1.4.15.2 Säckar, dammtäta (5L2): Säcken ska göras dammtät t ex med hjälp av:
(a) papper klistrat på säckens insida med ett vattenfast bindemedel, t ex bitumen,
(b) plastfolie som klistras på säckens insida, eller
(c) ett eller flera foder av papper eller plast.
- 6.1.4.15.3 Säckar, vattenbeständiga (5L3): Säcken ska göras tät mot inträngande fukt t ex med hjälp av:
(a) separata foder av vattenbeständigt papper (t ex vaxat kraftpapper, tjärat papper eller plastbelagt kraftpapper),
(b) plastfolie som klistras på säckens insida, eller
(c) ett eller flera foder av plast.
- 6.1.4.15.4 Maximal nettovikt: 50 kg.
- 6.1.4.16 **Säckar av plastväv**
5H1 utan foder eller invändig beläggning
5H2 dammtäta
5H3 vattenbeständiga
- 6.1.4.16.1 Säckarna ska vara tillverkade av sträckta band eller sträckt enkeltråd av ändamålsenligt plastmaterial. Materialets styrka och säckens tillverkning ska vara anpassade till säckens volym och avsedda användningsområde.
- 6.1.4.16.2 Om väven är planvävd, ska säckarna tillverkas genom att botten och ena sidan sys ihop eller hopfogas på annat sätt. Om väven är rundvävd ska botten tillslutas genom sömnad, vävning eller annan metod med samma hållfasthet.
- 6.1.4.16.3 Säckar, dammtäta (5H2): Säcken ska göras dammtät t ex med hjälp av:
(a) papper eller plastfolie som klistrats på säckens insida, eller
(b) ett eller flera separata foder av papper eller plast.

- 6.1.4.16.4 Säckar, vattenbeständiga (5H3): Säcken ska göras tät mot inträngande fukt t ex med hjälp av:
- (a) separata foder av vattenbeständigt papper (t ex vaxat kraftpapper, på båda sidor tjärat papper eller plastbelagt kraftpapper),
 - (b) plastfolie som klistras på säckens insida eller utsida, eller
 - (c) ett eller flera foder av plast.
- 6.1.4.16.5 Maximal nettovikt: 50 kg.
- 6.1.4.17 **Säckar av plastfolie**
5H4
- 6.1.4.17.1 Säckarna ska vara tillverkade av ändamålsenligt plastmaterial. Materialets styrka och säckens tillverkning ska vara anpassade till säckens volym och avsedda användningsområde. Fogar och förslutningar ska tåla de tryck- och stötpåkänningar som uppträder under normala transportförhållanden.
- 6.1.4.17.2 Maximal nettovikt: 50 kg.
- 6.1.4.18 **Säckar av papper**
5M1 flerskikts
5M2 flerskikts, vattenbeständiga
- 6.1.4.18.1 Säckarna ska vara tillverkade av ändamålsenligt kraftpapper eller likvärdigt papper med minst tre skikt, varvid mellanskiktet får bestå av en med de yttre pappersskikten förbunden armeringsväv samt lim. Papperets styrka och säckens tillverkning ska vara anpassade till säckens volym och avsedda användningsområde. Fogar och förslutningar ska vara dammtäta.
- 6.1.4.18.2 Papperssäckar 5M2: För att hindra fukt från att tränga in, ska en säck med fyra eller fler skikt göras vattentät, antingen genom att använda ett vattenbeständigt skikt i ett av de två yttersta skikten, eller genom att ett vattenbeständigt skikt av lämpligt spärrmaterial placeras mellan de två yttersta skikten. En säck med tre skikt ska göras vattentät genom att använda ett vattenbeständigt papper som yttersta skikt. När det finns en risk att det avsedda innehållet reagerar med fukt, eller när det packas i fuktigt tillstånd, ska det finnas ett vattenbeständigt papper eller skikt, t ex dubbelt tjärat kraftpapper, plastbelagt kraftpapper, plastfilmsbeläggning på säckens insida eller ett eller flera insidesbeläggningar av plast, även i direktkontakt med innehållet. Fogar och förslutningar ska vara vattentäta.
- 6.1.4.18.3 Maximal nettovikt: 50 kg.
- 6.1.4.19 **Integrerade förpackningar (plast)**
6HA1 plastkärl i fat av stål
6HA2 plastkärl i korg eller låda av stål
6HB1 plastkärl i fat av aluminium
6HB2 plastkärl i korg eller låda av aluminium
6HC plastkärl i låda av trä
6HD1 plastkärl i fat av plywood
6HD2 plastkärl i låda av plywood
6HG1 plastkärl i fat av papp eller pappersfiber
6HG2 plastkärl i låda av papp
6HH1 plastkärl i fat av plast
6HH2 plastkärl i låda av styv plast

- 6.1.4.19.1 **Innerkärl**
- 6.1.4.19.1.1 För innerkärl av plast gäller bestämmelserna i 6.1.4.8.1 och 6.1.4.8.4 - 6.1.4.8.7.
- 6.1.4.19.1.2 Innerkärl av plast ska passa väl i ytterförpackningen, vilken inte får ha någon utstående del som kan skava på plasten.
- 6.1.4.19.1.3 Innerkärlets maximala volym:
6HA1, 6HB1, 6HD1, 6HG1, 6HH1: 250 liter.
6HA2, 6HB2, 6HC, 6HD2, 6HG2, 6HH2: 60 liter.
- 6.1.4.19.1.4 Maximal nettovikt:
6HA1, 6HB1, 6HD1, 6HG1, 6HH1: 400 kg.
6HA2, 6HB2, 6HC, 6HD2, 6HG2, 6HH2: 75 kg.
- 6.1.4.19.2 **Ytterförpackning**
- 6.1.4.19.2.1 Plastkärl i fat av stål (6HA1) eller aluminium (6HB1). För tillverkning av ytterförpackningen gäller respektive bestämmelser i 6.1.4.1 eller 6.1.4.2.
- 6.1.4.19.2.2 Plastkärl i korg eller låda av stål (6HA2) eller aluminium (6HB2). För tillverkning av ytterförpackningen gäller respektive bestämmelser i 6.1.4.14.
- 6.1.4.19.2.3 Plastkärl i låda av trä (6HC). För tillverkning av ytterförpackningen gäller respektive bestämmelser i 6.1.4.9.
- 6.1.4.19.2.4 Plastkärl i fat av plywood (6HD1). För tillverkning av ytterförpackningen gäller respektive bestämmelser i 6.1.4.5.
- 6.1.4.19.2.5 Plastkärl i låda av plywood (6HD2). För tillverkning av ytterförpackningen gäller respektive bestämmelser i 6.1.4.10.
- 6.1.4.19.2.6 Plastkärl i fat av papp eller pappersfiber (6HG1). För tillverkning av ytterförpackningen gäller respektive bestämmelser i 6.1.4.7.1 - 6.1.4.7.4.
- 6.1.4.19.2.7 Plastkärl i låda av papp (6HG2). För tillverkning av ytterförpackningen gäller respektive bestämmelser i 6.1.4.12.
- 6.1.4.19.2.8 Plastkärl i fat av plast (6HH1). För tillverkning av ytterförpackningen gäller respektive bestämmelser i 6.1.4.8.1 - 6.1.4.8.6.
- 6.1.4.19.2.9 Plastkärl i låda av styv plast (inklusive korrugerad plast) (6HH2). För tillverkning av ytterförpackningen gäller respektive bestämmelser i 6.1.4.13.1 och 6.1.4.13.4 - 6.1.4.13.6.
- 6.1.4.20 **Integrerade förpackningar (glas, porslin eller stengods)**
- 6PA1 kärl i fat av stål
6PA2 kärl i korg eller låda av stål
6PB1 kärl i fat av aluminium
6PB2 kärl i korg eller låda av aluminium
6PC kärl i låda av trä
6PD1 kärl i fat av plywood
6PD2 kärl i flätverkskorg
6PG1 kärl i fat av papp eller pappersfiber
6PG2 kärl i låda av papp
6PH1 kärl i ytterförpackning av cellplast
6PH2 kärl i ytterförpackning av styv plast

- 6.1.4.20.1 **Innerkärl**
- 6.1.4.20.1.1 Kärl ska vara format på lämpligt sätt (cylindriskt eller päronformat) och tillverkat av ett material av god kvalitet och fritt från brister som kan minska kärlets hållfasthet. Väggarna ska ha tillräcklig tjocklek överallt och vara fria från inre spänningar.
- 6.1.4.20.1.2 Skruvgängade plastförslutningar, inslipade glasproppar eller andra likvärdiga förslutningar ska användas vid förslutning av kärlet. Alla delar av förslutningen som kan komma i kontakt med innehållet i kärlet ska vara beständiga mot innehållet. Åtgärder ska vidtas för att säkerställa att förslutningarna passar väl och är täta samt att de hålls på plats och är så säkrade att de inte går upp under transport. Om förslutningar med luftningsanordning är nödvändiga, ska de svara mot 4.1.1.8.
- 6.1.4.20.1.3 Kärnen ska sättas fast i ytterförpackningarna med stötdämpande och/eller absorberande material.
- 6.1.4.20.1.4 Kärnens maximala volym: 60 liter.
- 6.1.4.20.1.5 Maximal nettovikt: 75 kg.
- 6.1.4.20.2 **Ytterförpackning**
- 6.1.4.20.2.1 Kärl i fat av stål (6PA1). För tillverkning av ytterförpackningen gäller respektive bestämmelser i 6.1.4.1. Den hos detta förpackningsslag nödvändiga avtagbara toppen får emellertid vara utformad som en huv.
- 6.1.4.20.2.2 Kärl i korg eller låda av stål (6PA2). För tillverkning av ytterförpackningen gäller respektive bestämmelser i 6.1.4.14. För cylindriska kärll ska ytterförpackningen nå högre i vertikal riktning än kärlet och dettas förslutning. Omsluter en korgformad ytterförpackning ett päronformat kärll och är anpassad till kärlets form så ska ytterförpackningen förses med en skyddande täckanordning (huv).
- 6.1.4.20.2.3 Kärl i fat av aluminium (6PB1). För tillverkning av ytterförpackningen gäller respektive bestämmelser i 6.1.4.2.
- 6.1.4.20.2.4 Kärl i korg eller låda av aluminium (6PB2). För tillverkning av ytterförpackningen gäller respektive bestämmelser i 6.1.4.14.
- 6.1.4.20.2.5 Kärl i låda av trä (6PC). För tillverkning av ytterförpackningen gäller respektive bestämmelser i 6.1.4.9.
- 6.1.4.20.2.6 Kärl i fat av plywood (6PD1). För tillverkning av ytterförpackningen gäller respektive bestämmelser i 6.1.4.5.
- 6.1.4.20.2.7 Kärl i flätverkskorg (6PD2). Korgarna ska vara korrekt tillverkade av material av god kvalitet. De ska förses med en skyddande täckanordning (huv) så att skador på kärlet undviks.
- 6.1.4.20.2.8 Kärl i fat av papp eller pappersfiber (6PG1). För tillverkning av ytterförpackningen gäller respektive bestämmelser i 6.1.4.7.1 - 6.1.4.7.4.
- 6.1.4.20.2.9 Kärl i låda av papp (6PG2). För tillverkning av ytterförpackningen gäller respektive bestämmelser i 6.1.4.12.
- 6.1.4.20.2.10 Kärl med ytterförpackning av cellplast eller styv plast (6PH1 eller 6PH2). För materialen i dessa båda ytterförpackningar gäller respektive bestämmelser i 6.1.4.13. Ytterförpackningar av styv plast ska tillverkas av polyeten med hög densitet eller annat jämförbart plastmaterial. Den avtagbara toppen på detta förpackningsslag får dock vara utformad som en huv.

6.1.4.21 **Sammansatta förpackningar**

För ytterförpackningar gäller respektive tillämpliga bestämmelser i 6.1.4.

Anm Angående vilka ytter- och innerförpackningar som ska användas, se respektive förpackningsinstruktioner i kapitel 4.1.

6.1.4.22 **Förpackningar av tunnplåt**

0A1 med fast topp

0A2 med avtagbar topp

- 6.1.4.22.1 Plåten i mantel och gavlar ska vara av ändamålsenligt stål, med tjocklek anpassad till förpackningarnas volym och avsedda användningsområde.
- 6.1.4.22.2 Fogarna ska vara svetsade, åtminstone dubbelt falsade eller utförda enligt någon annan metod som ger samma styrka och täthet.
- 6.1.4.22.3 Innerbeläggning av zink, tenn, lack eller liknande ska vara motståndskraftig och häfta vid plåten överallt, även vid förslutningarna.
- 6.1.4.22.4 Diametern hos öppningar för fyllning, tömning och ventilation i manteln eller gavlarna på förpackningar med fast topp (0A1) får inte vara större än 7 cm. Förpackningar med större öppningar räknas som förpackningar med avtagbar topp (0A2).
- 6.1.4.22.5 Förslutningar på förpackningar med fast topp (0A1) ska antingen vara av skruvgängad typ eller kunna sättas fast med en anordning som är skruvgängad eller på annat sätt likvärdig. Förslutningsanordningar på förpackningar med avtagbar topp (0A2) ska vara utformade och fästa så att de förblir säkert tillslutna och förpackningarna täta under normala transportförhållanden.
- 6.1.4.22.6 Förpackningarnas maximala volym: 40 liter.
- 6.1.4.22.7 Maximal nettovikt: 50 kg.

6.1.5 **Bestämmelser för provning av förpackningar**

6.1.5.1 **Genomförande och upprepning av provningar**

- 6.1.5.1.1 Varje förpackningstyp ska genomgå de beskrivna provningarna i 6.1.5 enligt metoder fastställda och godkända av den behöriga myndighet som medger tilldelning av märkning och varje förpackningstyp ska dessutom godkännas av denna behöriga myndighet.
- 6.1.5.1.2 Innan en förpackning används ska förpackningstypen ha klarat de föreskrivna provningarna i detta kapitel. En förpackningstyp definieras av dess konstruktion, storlek, material, materialtjocklek, tillverkningsätt och monteringsätt men kan även innefatta olika ytbehandlingar. Hit räknas också förpackningar som skiljer sig från typen endast genom sin lägre höjd.
- 6.1.5.1.3 Provningarna ska genomföras på exemplar ur produktionen, med intervall som fastställs av behörig myndighet. Sker sådan provning på förpackningar av papper eller papp räknas konditionering i aktuell miljö som likvärdig med de bestämmelser som anges i 6.1.5.2.3.
- 6.1.5.1.4 Provningarna ska även upprepas efter ändring av konstruktion, material eller tillverkningsätt för förpackningarna.
- 6.1.5.1.5 Behörig myndighet kan medge selektiv provning av förpackningar som endast marginellt skiljer sig från en redan provad typ, t ex förpackningar som innehåller innerförpackningar av mindre storlek eller lägre nettovikt, eller förpackningar som fat, lådor och säckar, där ett eller flera yttermått har reducerats något.

- 6.1.5.1.6 (Tills vidare blank.)
Anm För villkoren att placera olika innerförpackningar i en ytterförpackning och tillåtna variationer hos sådana innerförpackningar, se 4.1.1.5.1.
- 6.1.5.1.7 Föremål eller innerförpackningar av valfri typ för fasta eller flytande ämnen får packas tillsammans och transporteras i en ytterförpackning, utan att de har genomgått provning, om följande förutsättningar är uppfyllda:
- (a) ytterförpackningen, med bräckliga innerkärl (t ex av glas) innehållande vätska, ska ha genomgått godkänd provning enligt 6.1.5.3 med en fallhöjd motsvarande förpackningsgrupp I,
 - (b) den totala bruttovikten på innerförpackningarna får inte överstiga hälften av bruttovikten på de innerförpackningar som använts vid den i (a) nämnda fallprovningen,
 - (c) tjockleken hos det stötdämpande materialet mellan innerförpackningarna, respektive mellan innerförpackningarna och ytterväggen, får inte minskas så att den ligger under motsvarande tjocklek i den ursprungligen provade förpackningen. Om en ensam innerförpackning använts vid den ursprungliga provningen får tjockleken av det stötdämpande materialet mellan innerförpackningarna inte vara mindre än vad den var mellan innerförpackningarna och ytterväggen vid den ursprungliga provningen. Om färre eller mindre innerförpackningar används (jämfört med dem som använts vid fallprovningen) ska tillräckligt med stötdämpande material tillföras för att fylla ut hålrum,
 - (d) ytterförpackningen ska i tomt tillstånd ha klarat den i 6.1.5.6 beskrivna staplingsprovningen. Den sammanlagda vikten av likadana kollin bestäms av totalvikten av innerförpackningarna som använts vid den i (a) omtalade fallprovningen,
 - (e) innerförpackningar som innehåller vätska ska vara fullständigt inbäddade i ett absorberande material av tillräcklig mängd för att kunna absorbera deras totala vätskeinhåll,
 - (f) om ytterförpackningen är avsedd att innehålla innerförpackningar för vätskor och inte är läckagesäker, eller om den är avsedd att innehålla innerförpackningar med fasta ämnen och inte är dammtät, krävs användning av ett hjälpmedel, i form av en tät beläggning, plastsäck eller annat likvärdigt hjälpmedel, som i händelse av läckage håller kvar det flytande eller fasta innehållet. För förpackningar som innehåller vätskor ska det i (e) föreskrivna absorberande materialet finnas innanför detta kvarhållande skikt,
 - (g) förpackningarna ska vara försedda med märkning enligt bestämmelserna i 6.1.3, av vilken framgår att förpackningarna genomgått funktionsprovning för förpackningsgrupp I för sammansatta förpackningar. Högsta bruttovikten, som anges i kilogram, ska motsvara summan av vikten på ytterförpackningen och halva vikten av de i fallprovningen enligt (a) använda innerförpackningarna. Märkningen ska även innehålla bokstaven "V" enligt 6.1.2.4.
- 6.1.5.1.8 Behörig myndighet har rätt att när som helst kräva att det visas genom provning enligt detta avsnitt, att förpackningar ur serietillverkningen uppfyller bestämmelserna för typprovningen. Rapport över sådan provning ska arkiveras för kontrolländamål.
- 6.1.5.1.9 Om innerbehandling eller innerbeläggning krävs av säkerhetsskäl ska den bibehålla sina skyddande egenskaper även efter provningen.
- 6.1.5.1.10 Under förutsättning att provningsresultatets giltighet inte påverkas och efter godkännande av behörig myndighet får flera provningsmoment genomföras med ett och samma provföremål.

6.1.5.1.11 **Bärgningsförpackningar**

Bärgningsförpackningar (se 1.2.1) ska vara provade och märkta enligt de bestämmelser som gäller för förpackningar i förpackningsgrupp II avsedda för transport av fasta ämnen eller innerförpackningar, med undantag av följande:

- (a) vid provningens genomförande ska vatten användas som provningsmedium och förpackningarna ska vara fyllda till minst 98 % av sin maximala volym. För att uppnå den nödvändiga totalvikten hos kollit får t ex påsar med blyhagel läggas i, så länge de placeras på ett sätt som inte påverkar provningsresultaten. Alternativt får fallhöjden vid fallprovningen varieras enligt 6.1.5.3.5 (b),
- (b) förpackningarna ska dessutom ha klarat täthetsprovning vid 30 kPa. Resultatet av provningen ska anges i provningsrapporten som beskrivs i 6.1.5.8, och
- (c) förpackningarna ska märkas med bokstaven "T" så som anges i 6.1.2.4.

6.1.5.2 **Förberedelser för provning av förpackningar**

6.1.5.2.1 Provingar ska genomföras med förpackningar i transportfärdigt skick, inklusive innerförpackningar i sammansatta förpackningar. Innerförpackningar och innerkärl eller fristående kärl och enkelförpackningar, dock inte säckar, ska fyllas till minst 98 % av sin maximala volym för vätskor eller minst 95 % för fasta ämnen. Säckar ska fyllas till den högsta vikt de får användas för. För sammansatta förpackningar där innerförpackningarna är avsedda att innehålla såväl flytande som fasta ämnen krävs separata provningar för båda typerna av innehåll. De ämnen eller föremål för vilka förpackningarna är avsedda får ersättas med andra ämnen eller föremål så länge detta inte förvanskar provningsresultaten. Ersätts fasta ämnen med andra ämnen ska dessa ha likadana fysikaliska egenskaper (vikt, partikelstorlek etc.) som det ämne som ska transporteras. Det är tillåtet att använda tillsatser som säckar med blyhagel för att uppnå den totalvikt som krävs hos kollit, under förutsättning att de placeras så att provningsresultaten inte påverkas.

6.1.5.2.2 När ett ersättningsämne används vid fallprovningen för vätskor, ska det ha likartad relativ densitet och viskositet som det ämne som ska transporteras. Under förutsättningarna i 6.1.5.3.5 får även vatten användas för fallprovningen.

6.1.5.2.3 Förpackningar av papper eller papp ska konditioneras under minst 24 h i en atmosfär med kontrollerad temperatur och relativ luftfuktighet. Av följande tre alternativ ska därvid ett väljas. Den rekommenderade atmosfären är $(23 \pm 2)^\circ\text{C}$ och $(50 \pm 2)\%$ relativ luftfuktighet. De två andra alternativen är $(20 \pm 2)^\circ\text{C}$ och $(65 \pm 2)\%$ relativ luftfuktighet eller $(27 \pm 2)^\circ\text{C}$ och $(65 \pm 2)\%$ relativ luftfuktighet.

Anm Medelvärdena ska hamna inom dessa gränser. Kortvariga fluktuationer och mättningsbegränsningar kan orsaka att individuella mätningar varierar med upp till $\pm 5\%$ relativ luftfuktighet utan att det har signifikant inverkan på provningsresultatens reproducerbarhet.

6.1.5.2.4 (Tills vidare blank.)

6.1.5.2.5 Fat och dunkar av plast enligt 6.1.4.8, och om så krävs integrerade förpackningar (plast) enligt 6.1.4.19, ska för verifiering av tillräcklig kemisk beständighet gentemot vätskor genomgå en lagring vid rumstemperatur i sex månader. Under denna tid ska provföremålen stå fyllda med det gods de är avsedda att transportera.

Under de första och sista 24 h av lagringen ska provföremålen placeras med förslutningen nedåt. För förpackningar med ventilationsanordning görs detta dock endast under fem minuter. Efter lagringen ska provföremålen genomgå de provningar som föreskrivs i 6.1.5.3 - 6.1.5.6.

För innerkärl i integrerade förpackningar (plast) krävs ingen verifiering av kemisk beständighet, om det är känt att plastmaterialets hållfasthet inte förändras påtagligt under inverkan av innehållet.

Med påtaglig förändring av hållfastheten menas:

- (a) tydlig försprödning, eller
- (b) en betydande minskning i elasticitet, såvida den inte är förenad med minst motsvarande ökning av töjningen vid belastning.

Om plastmaterialets egenskaper har fastställts med andra metoder, kan den ovan nämnda beständighetsprovningsmetoden utgå. Sådana metoder ska vara minst likvärdiga med den ovan beskrivna beständighetsprovningsmetoden och godtagna av behörig myndighet.

Anm Beträffande fat och dunkar av plast samt integrerade förpackningar (plast) av polyeten, se även 6.1.5.2.6.

6.1.5.2.6 För fat och dunkar av polyeten enligt 6.1.4.8 samt, om så krävs, integrerade förpackningar av polyeten enligt 6.1.4.19, får den kemiska kompatibiliteten med fyllningsämnen inordnade enligt 4.1.1.19 verifieras med hjälp av modellvätskor enligt följande (se 6.1.6).

Modellvätskorna är representativa för skademekanismerna på polyeten, vilket innebär uppmjukning genom svällning, spänningssprickor, molekylnedbrytande reaktioner och kombinationer av dessa. Tillräcklig kemisk kompatibilitet hos förpackningarna kan verifieras genom lagring under tre veckor vid 40 °C med respektive modellvätska. När vatten är modellvätska, är lagring enligt denna metod inte nödvändig. Lagring krävs inte för provföremål med modellvätskorna vätmedelslösning och ättiksyra, som används till staplingsprovning.

Under de första och sista 24 h av lagringen ska provföremålen placeras med förslutningen nedåt. För förpackningar med avluftningsanordning görs detta dock endast under fem minuter. Efter lagringen ska provföremålen genomgå de provningar som föreskrivs i 6.1.5.3 - 6.1.5.6.

Kompatibilitetsprovningsmetoden för tertiär butylhydroperoxid med mer än 40 % peroxidhalt och för peroxiättiksyror i klass 5.2 får inte utföras med modellvätskor. För dessa ämnen ska tillräcklig kemisk kompatibilitet hos provföremålen kontrolleras genom en sexmånaders lagring vid rumstemperatur med de ämnen som avses transporteras i förpackningarna.

Resultat av förfarandet enligt detta stycke med förpackningar av polyeten kan gälla även för en likadan förpackningstyp, vars innervägg är fluorbelagd.

6.1.5.2.7 Om förpackningar av polyeten enligt 6.1.5.2.6 har klarat provningen enligt 6.1.5.2.6, kan fyllningsämnen andra än de som utbytt enligt 4.1.1.19 godkännas. Sådant godkännande ska baseras på laboratorieundersökningar som styrker att inverkan av sådana ämnen på provföremålen är mindre än inverkan av modellvätskorna, varvid hänsyn ska tas till tillämpliga nedbrytningsmekanismer. Samma villkor som i 4.1.1.19.2 gäller i fråga om relativa densiteter och ångtryck.

6.1.5.2.8 Förutsatt att hållfasthetsegenskaperna hos innerförpackningarna av plast i sammansatta förpackningar inte påtagligt förändras under inverkan av innehållet, är verifiering av kemisk beständighet inte nödvändig. Med påtaglig förändring av hållfastheten menas:

- (a) tydlig försprödning eller
- (b) en betydande minskning i elasticitet, såvida den inte är förenad med minst motsvarande ökning av töjningen vid belastning.

6.1.5.3 **Fallprovning³⁾**

6.1.5.3.1 **Antal provföremål (per förpackningstyp och tillverkare) samt fallorientering**

För andra än platta fall ska tyngdpunkten ligga lodrätt över anslagspunkten.

Om i ett visst fallförsök mer än en orientering är möjlig, ska den orientering väljas vid vilken risken för brott på förpackningen är som störst.

Förpackning	Antal provföremål per provningsmoment	Fallorientering
(a) Fat av stål Fat av aluminium Fat av metall (annan än stål eller aluminium) Dunkar av stål Dunkar av aluminium Fat av plywood Fat av papp (fiberfat) Fat och dunkar av plast Integrerade förpackningar i fatform Förpackningar av tunnplåt	Sex (tre för varje fallprovningmoment)	Första fallprovningmomentet (med tre provföremål): förpackningen ska träffa anslagsplattan diagonalt mot gavelfalsen, eller, om sådan inte finns, på en kant eller runtgående fog. Andra fallprovningmomentet (med de övriga tre provföremålen): förpackningen ska träffa anslagsplattan med den svagaste delen som inte provats vid det första momentet, t ex förslutningen, eller för vissa cylindriska fat den svetsade längsgående mantelfogen.
(b) Lådor av trä Lådor av plywood Lådor av träfibermaterial Lådor av papp Lådor av plastmaterial Lådor av stål eller aluminium Integrerade förpackningar i lådform	Fem (ett för varje fallprovningmoment)	Första fallprovningmomentet: platt mot lådans botten. Andra fallprovningmomentet: platt mot lådans ovasida. Tredje fallprovningmomentet: platt mot ena långsidan. Fjärde fallprovningmomentet: platt mot ena kortsidan. Femte fallprovningmomentet: mot ett hörn.
(c) Säckar – enskikts med sidosöm	Tre (tre fallprovningmoment med varje säck)	Första fallprovningmomentet: platt mot säckens breddside. Andra fallprovningmomentet: platt mot en av säckens smala sidor Tredje fallprovningmomentet: mot säckbotten.
(d) Säckar – enskikts utan sidosöm eller flerskikts	Tre (två fallprovningmoment med varje säck)	Första fallprovningmomentet: platt mot säckens breddside. Andra fallprovningmomentet: mot säckbotten.

³⁾ Se ISO 2248.

Förpackning	Antal provföremål per provningsmoment	Fallorientering
(e) Integrerade förpackningar (glas, porslin eller stengods) som har fat- eller lådform och enligt 6.1.3.1 (a) (ii) är märkta med symbolen "RID/ADR".	Tre (ett för varje fallprovningsmoment)	Förpackningen ska träffa anslagsplattan diagonalt mot bottenfalsen eller om sådan fals inte finns på en runtgående fog eller bottenkant.

6.1.5.3.2 Särskilda förberedelser av provföremålet för fallprovningen

För nedan listade förpackningar ska provföremålet och dess innehåll konditioneras till en temperatur av -18 °C eller lägre:

- (a) fat av plast (se 6.1.4.8),
- (b) dunkar av plast (se 6.1.4.8),
- (c) lådor av plast, med undantag för lådor av cellplast (se 6.1.4.13),
- (d) integrerade förpackningar (plast) (se 6.1.4.19), och
- (e) sammansatta förpackningar med innerförpackningar av plast, med undantag av säckar och påsar av plast för fasta ämnen och föremål.

Konditioneras provföremålen på detta sätt, behöver konditioneringen enligt 6.1.5.2.3 inte ske. Provvätskor ska hållas i flytande tillstånd, om så behövs genom tillsats av frostskyddsmedel.

6.1.5.3.3 Förpackningar med avtagbar topp för vätskor får inte genomgå fallprovning förrän 24 h efter fyllning och förslutning, för att ta hänsyn till eventuell relaxation i packningen.

6.1.5.3.4 Anslagsplattan

Anslagsplattan ska ha en icke fjädrande och horisontell yta och

- vara fast inbyggd och tillräckligt massiv så att den inte kan förskjutas,
- vara plan, varvid ytan ska vara fri från punktvisa brister som kan påverka provningsresultaten,
- vara tillräckligt styv, så att den inte deformeras under provningsförhållandena och inte kan skadas under provningen, och
- vara tillräckligt stor för att säkerställa att kollit som ska provas faller helt och hållet på ytan.

6.1.5.3.5 Fallhöjd

För fasta ämnen och flytande ämnen om provningen genomförs med det fasta eller flytande ämne som ska transporteras, eller med ett annat ämne med väsentligen samma fysikaliska egenskaper:

<i>Förpackningsgrupp I</i>	<i>Förpackningsgrupp II</i>	<i>Förpackningsgrupp III</i>
1,8 m	1,2 m	0,8 m

För flytande ämnen i enkelförpackningar och för innerförpackningar i sammansatta förpackningar, om provningen genomförs med vatten:

Anm Begreppet vatten innefattar vatten/frostskyddsmedellösningar med relativ densitet 0,95 för provningen vid -18 °C .

(a) när ämnet som ska transporteras har en relativ densitet av högst 1,2:

<i>Förpackningsgrupp I</i>	<i>Förpackningsgrupp II</i>	<i>Förpackningsgrupp III</i>
1,8 m	1,2 m	0,8 m

(b) när ämnet som ska transporteras har en relativ densitet över 1,2 ska fallhöjden beräknas utgående från den relativa densiteten av detta ämne, avrundad uppåt till en decimal enligt följande:

<i>Förpackningsgrupp I</i>	<i>Förpackningsgrupp II</i>	<i>Förpackningsgrupp III</i>
relativ densitet \times 1,5 (m)	relativ densitet \times 1,0 (m)	relativ densitet \times 0,67 (m)

(c) för förpackningar av tunnplåt för transport av ämnen med viskositet vid 23 °C över $200\text{ mm}^2/\text{s}$ (vilket motsvarar en utloppstid av 30 sekunder ur en standardbägare med en mynning med 6 mm diameter enligt ISO 2431:1993), som enligt 6.1.3.1 (a) (ii) är märkta med symbolen "RID/ADR":

(i) för ämnen som ska transporteras, vars relativa densitet är högst 1,2:

<i>Förpackningsgrupp II</i>	<i>Förpackningsgrupp III</i>
0,6 m	0,4 m

(ii) för ämnen som ska transporteras, vars relativa densitet är över 1,2 ska fallhöjden beräknas utgående från den relativa densiteten hos detta ämne, avrundad uppåt till en decimal, enligt följande:

<i>Förpackningsgrupp II</i>	<i>Förpackningsgrupp III</i>
relativ densitet \times 0,5 (m)	relativ densitet \times 0,33 (m)

6.1.5.3.6 Kriterier för godkännande av provresultat

6.1.5.3.6.1 Varje förpackning som innehåller vätska ska vara tät efter utjämning mellan det invändiga och det utvändiga trycket. För innerförpackningar i sammansatta förpackningar eller integrerade förpackningar (glas, porslin, stengods), som enligt 6.1.3.1 (a) (ii) är märkta med symbolen "RID/ADR", är sådan tryckutjämning dock inte nödvändig.

6.1.5.3.6.2 Om en förpackning för fasta ämnen genomgått en fallprovning och med sin övre gavel träffat anslagsplattan, har den klarat provningen om innehållet hålls kvar fullständigt av en innerförpackning (t ex en säck av plast) eller ett innerkärl, även om förslutningen med bibehållen återhållande funktion inte längre är dammtät.

6.1.5.3.6.3 Förpackningen eller ytterförpackningen i integrerade eller sammansatta förpackningar får inte uppvisa sådana skador som kan inverka på transportsäkerheten. Inget innehåll får läcka ur innerkärl eller innerförpackningar.

6.1.5.3.6.4 Varken det yttersta skiktet i en säck eller en ytterförpackning får uppvisa sådana skador som kan inverka på transportsäkerheten.

6.1.5.3.6.5 Ett litet utflöde av innehåll från någon förslutning vid själva anslaget räknas inte som underkännande av förpackningen, under förutsättning att fortsatt läckage inte förekommer.

6.1.5.3.6.6 För förpackningar för klass 1 tillåts inga bristningar, som kan möjliggöra spill av fritt explosivämne eller av föremål med explosivämne från ytterförpackningen.

6.1.5.4 **Täthetsprovning**

Täthetsprovning ska genomföras på alla förpackningar avsedda för vätskor, men krävs dock inte för:

- innerförpackningar i sammansatta förpackningar,
- innerkärl i integrerade förpackningar (glas, porslin eller stengods) som enligt 6.1.3.1 (a) (ii) är märkta med symbolen "RID/ADR",
- förpackningar av tunnplåt som enligt 6.1.3.1 (a) (ii) är märkta med symbolen "RID/ADR" och avsedda för ämnen vars viskositet vid 23 °C är över 200 mm²/s.

6.1.5.4.1 Antal provföremål: Tre provföremål för varje förpackningstyp och tillverkare.

6.1.5.4.2 **Särskilda förberedelser av provföremål för provningen**

Förslutningar med ventilationsanordningar ska ersättas med liknande förslutningar utan ventilationsanordning eller så ska ventilationsanordningarna tillslutas tätt.

6.1.5.4.3 **Provningsmetod och tillämpligt provtryck**

Förpackningarna inklusive deras förslutningar ska hållas under vatten i 5 minuter medan de utsätts för ett invändigt luftövertryck. Sättet att hålla dem under vatten får inte påverka provningsresultaten.

Följande lufttryck ska användas:

<i>Förpackningsgrupp I</i>	<i>Förpackningsgrupp II</i>	<i>Förpackningsgrupp III</i>
Minst 30 kPa (0,3 bar)	Minst 20 kPa (0,2 bar)	Minst 20 kPa (0,2 bar)

Andra metoder får användas, om de är minst lika effektiva.

6.1.5.4.4 **Kriterium för godkännande av provningsresultat**

Inget läckage får förekomma.

6.1.5.5 **Provning med invändigt tryck (vätsketryckprovning)**

6.1.5.5.1 **Förpackningar som ska provas**

Vätsketryckprovning ska genomföras på alla förpackningstyper av metall och plast samt på alla integrerade förpackningar avsedda att innehålla vätskor. Provning krävs dock inte för:

- innerförpackningar i sammansatta förpackningar,
- innerkärl i integrerade förpackningar (glas, porslin eller stengods), märkta med symbolen "RID/ADR" enligt 6.1.3.1(a) (ii),
- förpackningar av tunnplåt, märkta med symbolen "RID/ADR" enligt 6.1.3.1 (a) (ii), och avsedda för ämnen vars viskositet vid 23 °C är över 200 mm²/s.

6.1.5.5.2 Antal provföremål: Tre provföremål för varje förpackningstyp och tillverkare.

- 6.1.5.5.3 **Särskilda förberedelser av förpackningarna för provningen**
Förslutningar med ventilationsanordningar ska ersättas med liknande förslutningar utan ventilationsanordning eller så ska ventilationsanordningarna tillslutas tätt.
- 6.1.5.5.4 **Provningsmetod och tillämpligt provtryck**
Förpackningar av metall och integrerade förpackningar (glas, porslin eller stengods) ska tillsammans med sina förslutningar utsättas för provtrycket under fem minuter. Förpackningar av plast och integrerade förpackningar (plast) ska tillsammans med sina förslutningar utsättas för provtrycket under 30 minuter. Provtrycket är det som enligt 6.1.3.1 (d) ska anges i märkningen. Sättet på vilket förpackningen hålls på plats får inte påverka provningsresultaten. Provtrycket ska appliceras kontinuerligt och jämnt och ska hållas konstant under hela provningstiden. Det tryck (övertryck) som ska användas bestäms enligt någon av följande metoder och ska vara lägst:
- (a) det totala trycket uppmätt inuti förpackningen (dvs. vätskans ångtryck plus partialtryck från luft eller inerta gaser minus 100 kPa) vid 55 °C, multiplicerat med en säkerhetsfaktor av 1,5. Detta totalövertryck ska bestämmas på grundval av högsta fyllningsgrad enligt 4.1.1.4 och en fyllningstemperatur av 15 °C, eller
 - (b) 1,75 gånger vätskans ångtryck vid 50 °C och resultatet minskat med 100 kPa, dock med ett minsta provtryck av 100 kPa, eller
 - (c) 1,5 gånger vätskans ångtryck vid 55 °C och resultatet minskat med 100 kPa, dock med ett minsta provtryck av 100 kPa.
- 6.1.5.5.5 Dessutom ska förpackningar som är avsedda att innehålla vätskor i förpackningsgrupp I provas under fem eller 30 minuter med ett minsta provtryck av 250 kPa. Provningstiden beror på vilket material förpackningen är tillverkad av.
- 6.1.5.5.6 **Kriterium för godkänd provning**
Ingen förpackning får läcka.
- 6.1.5.6 **Staplingsprovning**
Staplingsprovning ska genomföras med alla förpackningstyper, med undantag av säckar och ej staplingsbara integrerade förpackningar (glas, porslin eller stengods) som enligt 6.1.3.1 (a) (ii) är märkta med symbolen ”RID/ADR”.
- 6.1.5.6.1 Antal provföremål: Tre provföremål för varje förpackningstyp och tillverkare.
- 6.1.5.6.2 **Provningsmetod**
Provföremålet ska utsättas för en kraft som verkar på ovensidans hela yta och motsvarar totalvikten av likadana kollar, som kan staplas på den under transport. I de fall innehållet i provföremålet är en vätska vars relativa densitet skiljer sig från det avsedda flytande ämnets densitet, ska kraftens storlek beräknas med avseende på det sistnämnda ämnet. Staplingshöjden inklusive provföremålet ska vara minst 3 meter. Provningstiden ska vara 24 h, med undantag för fat och dunkar av plast och integrerade förpackningar av typ 6HH1 och 6HH2 avsedda för vätskor, vilka ska utsättas för staplingsprovning under 28 dygn och vid en temperatur av minst 40 °C.
Vid provning enligt 6.1.5.2.5 ska avsett innehåll användas. Vid provning enligt 6.1.5.2.6 ska staplingsprovningen genomföras med en modellvätska.
- 6.1.5.6.3 **Kriterier för godkänd provning**
Inget provföremål får läcka. I integrerade eller sammansatta förpackningar får inget läckage av innehållet förekomma från innerkärlen eller innerförpackningarna. Provföremålen får inte uppvisa skador, som kan äventyra transportsäkerheten, eller

deformationer som kan nedsätta hållfastheten eller orsaka instabilitet i staplar. Plastförpackningar ska kylas till rumstemperatur innan bedömning av resultatet görs.

6.1.5.7 **Kompletterande permeationsprovning för fat och dunkar av plast enligt 6.1.4.8 samt för integrerade förpackningar (plast) – utom förpackningslag 6HA1 – enligt 6.1.4.19, avsedda för transport av vätskor med flampunkt ≤ 60 °C.**

Förpackningar av polyeten ska genomgå denna provning endast för godkännande för bensen, toluen, xylene eller blandningar och beredningar innehållande dessa ämnen.

6.1.5.7.1 Antal provföremål: Tre förpackningar per förpackningstyp och tillverkare.

6.1.5.7.2 **Särskilda förberedelser av provföremål för provningen**

Provföremålen ska förlagras, antingen med det ämne som ska transporteras, enligt 6.1.5.2.5, eller för förpackningar av polyeten med modellvätskan blandning av kolväten (lacknafta) enligt 6.1.5.2.6.

6.1.5.7.3 **Provningsmetod**

Provföremålen, fyllda med det ämne förpackningarna ska godkännas för, ska vägas före och efter 28 dagars lagring vid 23 °C och 50 % relativ luftfuktighet. För förpackningar av polyeten får provningen utföras med modellvätskan blandning av kolväten (lacknafta) i stället för bensen, toluen eller xylene.

6.1.5.7.4 **Kriterium för godkänd provning**

Permeationen får inte överstiga 0,008 g per liter och timme.

6.1.5.8 **Provningsrapport**

6.1.5.8.1 En provningsrapport med minst följande uppgifter ska upprättas och vara tillgänglig för användare av förpackningen:

1. provningsorganets namn och adress,
2. uppdragsgivarens namn och adress (där så är tillämpligt),
3. ett unikt identifieringsnummer på provningsrapporten,
4. datum för provningsrapporten,
5. förpackningstillverkaren,
6. beskrivning av förpackningstypen (t ex dimensioner, material, förslutningar, godstjocklek) inklusive tillverkningsmetoden (t ex formblåsning), eventuellt kompletterad med ritningar och fotografier,
7. maximal kapacitet,
8. karakteristiska egenskaper hos innehållet vid provningen, t ex viskositet, relativ densitet hos vätskor och partikelstorlek hos fasta ämnen,
9. beskrivning av provningen och provningsresultaten, och
10. provningsrapporten ska signeras med angivande av namn och befattning.

6.1.5.8.2 Provningsrapporten ska innehålla en redogörelse om att det transportfärdiga kollit har provats i överensstämmelse med tillämpliga bestämmelser i detta avsnitt och att provningsrapporten kan bli ogiltig om andra förpackningssätt eller andra beståndsdelar i förpackningen används. Ett exemplar av provningsrapporten ska finnas tillgänglig för behörig myndighet.

6.1.6 Modellvätskor för verifiering av kemisk kompatibilitet hos förpackningar av polyeten, inklusive IBC-behållare, enligt 6.1.5.2.6 respektive 6.5.6.3.5

6.1.6.1 Följande modellvätskor får användas för detta plastmaterial:

- (a) **Vätmedelslösning** för ämnen som har kraftigt spänningssprickutlösande verkan på polyeten, i synnerhet för alla lösningar och beredningar innehållande vätmedel.

En vattenlösning med antingen 1 % alkylbensensulfonat eller 5 % nonylfenoletoxylat ska användas, förlagrad minst 14 dagar i 40 °C innan den används vid provning. Ytspänningen hos lösningen ska vara mellan 31 och 35 mN/m vid 23 °C.

Staplingsprovning ska utföras på grundval av en relativ densitet av minst 1,2.

En beständighetsprovning med ättiksyra är inte nödvändig, om tillräcklig kemisk kompatibilitet visas med vätmedelslösning.

För ämnen, som verkar mer spänningssprickutlösande på polyeten än vätmedelslösningen, får tillräcklig kemisk kompatibilitet verifieras genom en treveckors förlagring vid 40 °C enligt 6.1.5.2.6, men då med avsett innehåll.

- (b) **Ättiksyra** för ämnen och beredningar som verkar spänningssprickutlösande på polyeten, i synnerhet för monokarboxylsyror och envärdiga alkoholer.

Ättiksyra i en koncentration av 98-100 % ska användas.

Relativ densitet = 1,05.

Staplingsprovet ska utföras på grundval av en relativ densitet av minst 1,1.

För ämnen, som i högre grad än ättiksyra orsakar att polyeten sväller, upp till högst 4 % viktökning, får tillräcklig kemisk kompatibilitet verifieras genom en treveckors förlagring vid 40 °C enligt 6.1.5.2.6, men då med avsett innehåll.

- (c) **n-butylacetat/vätmedelslösning mättad med n-butylacetat** för ämnen och beredningar vilka orsakar att polyeten sväller med upp till cirka 4 % viktökning och samtidigt har spänningssprickutlösande verkan, i synnerhet för växtskyddsmedel, flytande färger och vissa estrar. n-butylacetat i 98-100 % koncentration ska användas vid förlagring enligt 6.1.5.2.6.

För staplingsprovningen enligt 6.1.5.6 ska användas ett provningsmedium bestående av 1-10 % vattenlösning av vätmedel blandad med 2 % n-butylacetat enligt (a) ovan.

Staplingsprovning ska utföras på grundval av en relativ densitet av minst 1,0.

För ämnen, som i högre grad än n-butylacetat orsakar att polyeten sväller, upp till högst 7,5 % viktökning, får tillräcklig kemisk kompatibilitet verifieras genom en treveckors förlagring vid 40 °C enligt 6.1.5.2.6, men då med avsett innehåll.

- (d) **Blandning av kolväten (lacknafta)** för ämnen och beredningar vilka orsakar att polyeten sväller, i synnerhet för kolväten, vissa estrar och ketoner.

En blandning av kolväten med kokpunkt mellan 160 °C och 220 °C, relativ densitet 0,78-0,80, flampunkt över 50 °C och aromatinnehåll mellan 16 % och 21 % ska användas.

Staplingsprovning ska utföras på grundval av en relativ densitet av minst 1,0.

För ämnen, som orsakar att polyeten sväller med mer än 7,5 % viktökning, får tillräcklig kemisk kompatibilitet verifieras genom en treveckors förlagring vid 40 °C enligt 6.1.5.2.6, men då med avsett innehåll.

- (e) **Salpetersyra** för alla ämnen och beredningar vilka orsakar en högst lika stor oxiderande verkan eller molekylär nedbrytning på polyeten som salpetersyra med 55 % koncentration.

Salpetersyra med en koncentration av minst 55 % ska användas.

Staplingsprovning ska utföras på grundval av en relativ densitet av minst 1,4.

För ämnen som orsakar kraftigare oxidering eller molekylär nedbrytning än 55 % salpetersyra gäller 6.1.5.2.5.

Användningstiden ska i sådana fall bestämmas genom observation av graden av skada (t ex två år för salpetersyra med minst 55 % koncentration).

- (f) **Vatten** för ämnen som inte angriper polyeten i de fall som nämns i (a) - (e), i synnerhet för oorganiska syror och lutar, vattenlösningar av salter, flervärda alkoholer samt vattenlösningar av organiska ämnen.

Staplingsprovning ska utföras på grundval av en relativ densitet av minst 1,2.

Typprovning med vatten krävs inte om tillräcklig kemisk kompatibilitet har påvisats med vätmedelslösning eller salpetersyra.

LUPPHÄVD

[UPPHÄVD]

Kapitel 6.2

Bestämmelser för tillverkning och provning av tryckkärl, aerosolbehållare, engångsbehållare för gas och bränslecellsbehållare för kondenserad brandfarlig gas

6.2.1 Allmänna bestämmelser

Anm Aerosolbehållare, engångsbehållare för gas samt bränslecellsbehållare för kondenserad brandfarlig gas omfattas inte av bestämmelserna i 6.2.1 till 6.2.5.

6.2.1.1 *Konstruktion och tillverkning*

6.2.1.1.1 Tryckkärl och förslutningar ska vara konstruerade, tillverkade, provade och utrustade på ett sådant sätt att de tål alla de påkänningar, inklusive utmattning, de kan utsättas för under normala transportförhållanden och vid normal användning.

6.2.1.1.2 (Tills vidare blank.)

6.2.1.1.3 Minsta godstjocklek får aldrig vara mindre än den godstjocklek, som anges i tekniska normer för konstruktion och tillverkning.

6.2.1.1.4 För svetsade tryckkärl får endast metaller av svetsbar kvalitet användas.

6.2.1.1.5 För gasflaskor, storflaskor, tryckfat och gasflaskpaket anges provtrycket i 4.1.4.1, förpackningsinstruktion P200. För slutna kryokärl anges provtrycket i 4.1.4.1, förpackningsinstruktion P203.

6.2.1.1.6 Tryckkärl som är sammansatta i paket, ska vara försedda med en bärande konstruktion och sammanhållna som en enhet. Tryckkärlen ska vara säkrade så att rörelser avseende hela konstruktionen och rörelser som kan leda till koncentration av skadliga lokala spänningar förhindras. Samlingsrörssystemet (t.ex. samlingsrör, ventiler och manometrar) ska konstrueras och tillverkas så att de är skyddade mot skador genom stötar och mot påkänningar, som uppträder under normala transportförhållanden. Samlingsrör ska ha minst samma provtryck som gasflaskorna. För giftiga kondenserade gaser ska varje tryckkärl ha en individuell avstängningsventil, för att säkerställa att varje tryckkärl kan fyllas separat och att inget ömsesidigt utbyte av innehåll i tryckkärlen kan ske under transport.

Anm Giftiga kondenserade gaser har klassificeringskod 2T, 2TF, 2TC, 2TO, 2TFC eller 2TOC

6.2.1.1.7 Kontakt mellan olika metaller, som kan leda till skador genom galvanisk reaktion, ska undvikas.

6.2.1.1.8 *Tilläggsbestämmelser för tillverkning av slutna kryokärl för kyllda kondenserade gaser*

6.2.1.1.8.1 För varje tryckkärl ska den använda metallens mekaniska egenskaper inklusive slagseghet och böjkoeficient verifieras.

Anm Beträffande slagseghet innehåller 6.8.5.3 detaljer om provningskrav som får användas.

6.2.1.1.8.2 Tryckkärlen ska vara värmeisolerade. Värmeisoleringen ska skyddas mot stötar av en omgivande mantel. Är utrymmet mellan tryckkärl och mantel lufttomt (vakuumisolering) ska manteln konstrueras så att den håller för ett beräknat utvändigt tryck på minst 100 kPa (1 bar) i överensstämmelse med ett vedertaget tekniskt regelverk, eller ett beräknat kritiskt deformationstryck på minst 200 kPa (2 bar) övertryck, utan kvarstående deformation. Om manteln är gastätt försluten (t ex vid vakuumisolering)

ska en anordning förebygga att det vid otillräcklig gastäthet hos tryckkärlet eller dess utrustningsdetaljer uppstår ett farligt tryck i isoleringsskiktet. Anordningen ska förhindra inträngning av fukt i isoleringen.

6.2.1.1.8.3 Slutna kryokärl som är konstruerade för transport av kylda kondenserade gaser med kokpunkt under -182°C vid atmosfärstryck, får inte innehålla material som kan reagera med syre eller syreanrikad atmosfär på ett farligt sätt, om sådana material finns i delar av värmeisoleringen där det finns risk för kontakt med syre eller någon syreanrikad vätska.

6.2.1.1.8.4 Slutna kryokärl ska vara konstruerade och tillverkade med ändamålsenliga lyft- och säkringsanordningar.

6.2.1.1.9 *Tilläggsbestämmelser för tillverkning av tryckkärl för acetylen*

Tryckkärl för UN 1001 acetylen, löst, och UN 3374, acetylen, utan lösningsmedel, ska vara fyllda med ett likformigt fördelat poröst material av sådant slag som uppfyller de av behörig myndighet angivna bestämmelser och provningar, och som:

(a) inte angriper kärnen eller bildar skadliga eller farliga föreningar, varken med acetylenet eller med lösningsmedlet i UN 1001, och

(b) är kapabel för att förhindra spridning av ett sönderfall av acetylenet i det porösa materialet.

För UN 1001 ska lösningsmedlet vara kompatibelt med kärlet.

6.2.1.2 **Material**

6.2.1.2.1 Material för tillverkning av tryckkärl och deras förslutningar som är i direkt kontakt med farligt gods, får inte angripas eller försvagas av det farliga godset avsett för transport och får inte heller orsaka en farlig reaktion, t.ex. katalysera en reaktion eller reagera med det farliga godset.

6.2.1.2.2 Tryckkärl och deras förslutningar ska vara tillverkade av material som anges i de tekniska standarderna för konstruktion och tillverkning och i den tillämpliga förpackningsinstruktionen för de ämnen som är avsedda att transporteras i tryckkärlen. Materialen ska vara okänsliga mot sprödbrott och spänningskorrosion, så som anges i de tekniska standarderna för konstruktion och tillverkning.

6.2.1.3 **Driftutrustning**

6.2.1.3.1 Ventiler, rörledningar och andra utrustningsdetaljer under tryck, med undantag av tryckavlastningsanordningar, ska vara konstruerade och tillverkade så att sprängtrycket motsvarar minst 1,5 gånger tryckkärlets provtryck.

6.2.1.3.2 Driftutrustningen ska vara placerad eller konstruerad så att sådana skador förhindras, som kan ge upphov till att tryckkärlets innehåll kommer ut under normala hanterings- och transportförhållanden. Den samlingsrörledning som leder till avstängningsventilerna ska vara tillräckligt flexibel för att skydda ventilerna och rörledningen mot att klippas av och att innehållet kommer ut. Fyllnings- och tömningsventilerna och alla skyddskåpor ska kunna säkras mot oavsiktligt öppnande. Ventilerna ska vara skyddade enligt bestämmelserna i 4.1.6.8.

6.2.1.3.3 Tryckkärl som inte kan hanteras manuellt eller rullas, ska vara försedda med anordningar (medar, öglor, hakar), som säkerställer betryggande hantering av kärnen med mekaniska hjälpmedel och är fästa så att de varken försvagar kärnen eller orsakar otillåtna spänningar i dessa.

- 6.2.1.3.4 Individuella tryckkärl ska vara utrustade med tryckavlastningsanordningar enligt 4.1.4.1, förpackningsinstruktion P200 (2) eller enligt 6.2.1.3.6.4 och 6.2.1.3.6.5. Tryckavlastningsanordningarna ska vara konstruerade så att inga främmande ämnen kan tränga in och inga gaser läcka ut och att inget farligt övertryck kan bildas. Då tryckavlastningsanordningarna är monterade på horisontella tryckkärl som är fyllda med brandfarlig gas och sammansatta genom samlingsrör, ska de vara anordnade så att avblåsning kan ske fritt ut i luften och så att den utströmmande gasen inte påverkar själva tryckkärlet under normala transportförhållanden.
- 6.2.1.3.5 Tryckkärl, som fylls efter volym, ska vara försedda med nivåindikering.
- 6.2.1.3.6 *Tilläggsbestämmelser för slutna kryokärl*
- 6.2.1.3.6.1 Varje fyllnings- och tömningsöppning i ett slutet kryokärl för transport av brandfarliga kylda kondenserade gaser ska vara försedda med minst två av varandra oberoende avstängningsanordningar i serie, där den första ska vara en avstängningsventil och den andra en blindfläns eller likvärdig anordning.
- 6.2.1.3.6.2 I rörsektioner som kan tillslutas i båda ändar, och där vätska kan bli instängd, ska ett system för automatisk tryckavlastning finnas för att förhindra onormal tryckstegring i rörsystemet.
- 6.2.1.3.6.3 Varje anslutning till ett slutet kryokärl ska vara tydligt märkt för att ange dess funktion (t.ex. ångfas eller vätskefas).
- 6.2.1.3.6.4 Tryckavlastningsanordningar
- 6.2.1.3.6.4.1 Varje slutet kryokärl ska vara utrustat med minst en tryckavlastningsanordning. Tryckavlastningsanordningen ska vara av en typ som håller för dynamiska påkänningar, inklusive vätskeskvalp.
- 6.2.1.3.6.4.2 Slutna kryokärl får parallellt med fjäderbelastade anordningar dessutom vara försedda med ett sprängbleck för att uppfylla bestämmelserna i 6.2.1.3.6.5.
- 6.2.1.3.6.4.3 Anslutningarna för tryckavlastningsanordningarna ska vara tillräckligt dimensionerade så att erforderlig avblåsningsmängd obehindrat kan nå tryckavlastningsanordningen.
- 6.2.1.3.6.4.4 Alla ingående öppningar till tryckavlastningsanordningarna ska befinna sig i det slutna kryokärlets ångfas vid maximala fyllningsbetingelser. Anordningarna ska monteras så att den utströmmande ångan töms utan hinder.
- 6.2.1.3.6.5 Avblåsningskapacitet och inställning av tryckavlastningsanordningar
- Anm* I samband med tryckavlastningsanordningar för slutna kryokärl betyder högsta tillåtna arbetstryck det högsta tillåtna effektiva övertrycket i det fyllda slutna kryokärlets topp under drift, inklusive det högsta effektiva trycket under fyllning och tömning.
- 6.2.1.3.6.5.1 Tryckavlastningsanordningarna ska öppna automatiskt vid ett tryck på minst högsta tillåtna arbetstrycket och vara helt öppna vid ett tryck lika med 110 % av högsta tillåtna arbetstrycket. Dessa anordningar ska efter utsläppet stänga vid ett tryck som är högst 10 % under öppningstrycket och ska förbli stängda vid alla lägre tryck.
- 6.2.1.3.6.5.2 Sprängbleck ska vara inställda så att de brister vid ett nominellt tryck som är det lägre av antingen provtrycket eller 150 % av högsta tillåtna arbetstryck.
- 6.2.1.3.6.5.3 I händelse av förlust av vakuum i ett vakuumisolerat slutet kryokärl, ska den sammanlagda avblåsningskapaciteten hos tryckavlastningsanordningarna vara

tillräcklig för att trycket (inklusive tryckstegring) i det slutna kryokärlet inte ska överstiga 120 % av högsta tillåtna arbetstryck.

- 6.2.1.3.6.5.4 Erforderlig kapacitet hos tryckavlastningsanordningarna ska beräknas enligt en vedertagen teknisk norm som godtagits av behörig myndighet¹⁾.

6.2.1.4 Godkännande av tryckkärl

- 6.2.1.4.1 Tryckkärlens överensstämmelse ska bedömmas vid tidpunkten för tillverkning vilket krävs enligt behörig myndighet. Tryckkärl ska kontrolleras, provas och godkännas av ett kontrollorgan. Den tekniska dokumentationen ska omfatta såväl fullständig specifikation om konstruktion och tillverkning, och fullständig dokumentation över tillverkning och provning.

- 6.2.1.4.2 Kvalitetssystemet ska uppfylla behörig myndighets bestämmelser.

6.2.1.5 Första kontroll

- 6.2.1.5.1 Nya tryckkärl, med undantag av slutna kryokärl, ska under och efter tillverkningen genomgå provning och kontroll enligt tillämpliga konstruktionsstandarder, som omfattar följande:

På ett lämpligt urval av tryckkärl utförs:

- (a) provning av materialets mekaniska egenskaper,
- (b) kontroll av minsta godstjocklek,
- (c) kontroll av materialets homogenitet i varje tillverkad charge,
- (d) utvändig och invändig kontroll av tryckkärlen.
- (e) kontroll av halsgången,
- (f) kontroll av överensstämmelsen med konstruktionsstandarderna.

På alla tryckkärl utförs:

- (g) vätsketryckprovning. Tryckkärlen ska motstå provtrycket utan att expansionen är större än vad konstruktionsspecifikationen tillåter.

Anm Efter medgivande av behörig myndighet kan vätsketryckprovningen ersättas av en provning med gas, om ett sådant förfarande inte medför fara.

- (h) kontroll och bedömning av tillverkningsfel och antingen reparation eller kassation av tryckkärl. För svetsade tryckkärl ska svetsfogarnas kvalitet ges särskild uppmärksamhet,
- (i) kontroll av märkningen på tryckkärlen,
- (j) dessutom på tryckkärl för UN 1001 acetylen, löst, och UN 3374 acetylen, utan lösningsmedel, kontroll av det porösa materialets tillstånd och riktiga applicering samt i förekommande fall mängden lösningsmedel.

- 6.2.1.5.2 På ett lämpligt urval av slutna kryokärl ska kontroll och provning angiven 6.2.1.5.1 (a), (b), (d) och (f) genomföras. Därutöver ska svetsfogarna kontrolleras på ett urval av slutna kryokärl, genom röntgen, ultraljud eller andra lämpliga oförstörande provningsmetoder enligt tillämplig norm för konstruktion och tillverkning. Denna kontroll av svetsfogar är inte tillämplig på den omgivande manteln.

Därutöver ska alla slutna kryokärl genomgå första kontroll och provning enligt 6.2.1.5.1 (g), (h) och (i) samt även en täthetsprovning och funktionskontroll av driftutrustningen efter sammansättning.

¹⁾ Se till exempel CGA publikation S-1.2-2003 "Pressure Relief Device Standards – Part 2 – Cargo and Portable Tanks for Compressed Gases" och S-1.1-2003 "Pressure Relief Device Standards – Part 1 – Cylinders for Compressed Gases".

6.2.1.6 Återkommande kontroll

6.2.1.6.1 Återfyllningsbara tryckkärl, med undantag av kryokärl, ska genomgå återkommande kontroller och provningar av ett kontrollorgan som är godkänt av behörig myndighet i enlighet med följande:

- (a) kontroll av den utvändiga konditionen av tryckkärlet och verifiering av utrustning och utvändiga märkningar,
- (b) kontroll av den invändiga konditionen av tryckkärlet (t.ex. genom invändig granskning, verifiering av minsta godstjocklek),
- (c) kontroll av gängorna om det finns tecken på korrosion eller om utrustningsdetaljer har avlägsnats,
- (d) vätsketryckprovning samt, när det behövs, verifiering av materialegenskaperna med lämplig provning,
- (e) kontroll av driftutrustning, andra tillbehör samt tryckavlastningsanordningar vid återtagning i drift.

Anm 1 Efter medgivande av behörig myndighet får vätsketryckprovningen ersättas av en provning med gas, om ett sådant förfarande inte medför fara.

Anm 2 Efter medgivande av behörig myndighet får vätsketryckprovningen av gasflaskor eller storflaskor ersättas av en likvärdig provningsmetod, som bygger på akustisk emission, ultraljudstest eller en kombination av akustisk emission och ultraljudstest.

Anm 3 Beträffande intervall för återkommande kontroll, se 4.1.4.1, förpackningsinstruktion P200.

6.2.1.6.2 Tryckkärl avsedda för transport av UN 1001 acetylen, löst, och UN 3374 acetylen, utan lösningsmedel, behöver endast kontrolleras enligt 6.2.1.6.1 (a), (c) och (e). Dessutom ska det porösa materialets tillstånd (t.ex. sprickor, tomtrymme upptill, uppluckring, sättning) kontrolleras.

6.2.1.7 Krav på tillverkaren

6.2.1.7.1 Tillverkaren ska vara tekniskt skicklig och inneha alla resurser som krävs för en tillfredsställande tillverkning av tryckkärl, i synnerhet avses kvalificerad personal:

- (a) för att övervaka hela tillverkningsprocessen,
- (b) för sammanfogning av material, och
- (c) för att genomföra tillämpliga provningar.

6.2.1.7.2 Kompetensprovning av en tillverkare ska alltid utföras av ett kontrollorgan, som godkänts av behörig myndighet i godkännandelandet.

6.2.1.8 Krav på kontrollorgan

6.2.1.8.1 Kontrollorgan ska vara oberoende från tillverkarföretag och uppvisa erforderlig kompetens för att utföra den provning, kontroll och godkännande som krävs.

6.2.2 Bestämmelser för UN-tryckkärl

Utöver de allmänna bestämmelserna i 6.2.1 ska UN-tryckkärl uppfylla tillämpliga bestämmelser i detta avsnitt, inklusive standarder.

6.2.2.1 Konstruktion, tillverkning och första kontroll

6.2.2.1.1 För konstruktion, tillverkning och första kontroll av UN-gasflaskor gäller nedanstående standarder, med undantag av att bestämmelserna gällande systemet för bedömning av överensstämmelse samt godkännande ska vara enligt 6.2.2.5:

ISO 9809-1:1999	Gas cylinders – Refillable seamless steel gas cylinders – Design, construction and testing – Part 1: Quenched and tempered steel cylinders with tensile strength less than 1 100 MPa <i>Anm</i> Anmärkningen som avser faktorn F i avsnitt 7.3 i standarden får inte tillämpas på UN-gasflaskor.
ISO 9809-2:2000	Gas cylinders – Refillable seamless steel gas cylinders – Design, construction and testing – Part 2: Quenched and tempered steel cylinders with tensile strength greater than or equal to 1 100 MPa
ISO 9809-3:2000	Gas cylinders – Refillable seamless steel gas cylinders – Design, construction and testing – Part 3: Normalized steel cylinders
ISO 7866:1999	Gas cylinders – Refillable seamless aluminium alloy gas cylinders – Design, construction and testing <i>Anm</i> Anmärkningen som avser faktorn F i avsnitt 7.2 i standarden får inte tillämpas på UN-gasflaskor. Aluminiumlegeringen 6351A-T6 och likvärdiga legeringar är inte tillåtna.
ISO 11118:1999	Gas cylinders – Non-refillable metallic gas cylinders – Specification and test methods
ISO 11119-1:2002	Gas cylinders of composite construction – Specification and test methods – Part 1: Hoop wrapped composite gas cylinders
ISO 11119-2:2002	Gas cylinders of composite construction – Specification and test methods – Part 2: Fully wrapped fibre reinforced composite gas cylinders with load-sharing metal liners
ISO 11119-3:2002	Gas cylinders of composite construction – Specification and test methods – Part 3: Fully wrapped fibre reinforced composite gas cylinders with non-metallic and non-load-sharing metal liners

Anm 1 I de standarder som hänvisas till ovan ska gasflaskor av kompositmaterial vara konstruerade för obegränsad användningstid.

Anm 2 Efter de första 15 användningsåren får gasflaskor av kompositmaterial tillverkade enligt dessa standarder, godkännas för förlängd användningstid av den behöriga myndighet som ansvarade för det ursprungliga godkännandet av gasflaskorna och vars beslut stöds av den provningsinformation som ställts till förfogande av tillverkare, ägare eller användare.

6.2.2.1.2 För konstruktion, tillverkning och första kontroll av UN-storflaskor gäller nedanstående standarder, med undantag av att bestämmelserna gällande systemet för bedömning av överensstämmelse samt godkännande ska vara enligt 6.2.2.5:

ISO 11120:1999	Gasflaskor – Återfyllningsbara ståltuber, för transport av komprimerad gas, med vattenkapacitet mellan 150 l och 3000 l – Beräkning, konstruktion och provning <i>Anm</i> Anmärkningen som avser faktorn F i avsnitt 7.1 i standarden får inte tillämpas på UN-storflaskor.
----------------	--

- 6.2.2.1.3 För konstruktion, tillverkning och första kontroll av UN-gasflaskor för acetylen gäller nedanstående standarder, med undantag av att bestämmelserna gällande systemet för bedömning av överensstämmelse samt godkännande ska vara i enlighet med 6.2.2.5:

För materialet i gasflaskan:

ISO 9809-1:1999	Gas cylinders – Refillable seamless steel gas cylinders – Design, construction and testing – Part 1: Quenched and tempered steel cylinders with tensile strength less than 1 100 MPa <i>Anm</i> Anmärkningen som avser faktorn F i avsnitt 7.3 i standarden får inte tillämpas på UN-gasflaskor.
ISO 9809-3:2000	Gas cylinders – Refillable seamless steel gas cylinders – Design, construction and testing – Part 3: Normalized steel cylinders

För det porösa materialet i flaskan:

ISO 3807-1:2000	Cylinders for acetylene – Basic requirements – Part 1: Cylinders without fusible plugs
ISO 3807-2:2000	Cylinders for acetylene – Basic requirements – Part 2: Cylinders with fusible plugs

- 6.2.2.1.4 För konstruktion, tillverkning och första kontroll av UN-kryokärl gäller nedanstående standarder, med undantag av att bestämmelserna gällande systemet för bedömning av överensstämmelse samt godkännande ska vara enligt 6.2.2.5:

ISO 21029-1:2004	Cryogenic vessels – Transportable vacuum insulated vessels of not more than 1 000 litres volume – Part 1: Design, fabrication, inspection and tests
------------------	---

6.2.2.2 *Material*

Utöver de materialbestämmelser som anges i standarderna för konstruktion och tillverkning av tryckkärl och de angivna begränsningarna i tillämplig förpackningsinstruktion för gasen eller gaserna som ska transporteras (t.ex. förpackningsinstruktion P 200 i 4.1.4.1), gäller följande standarder för materialets kompatibilitet:

ISO 11114-1:1997	Gasflaskor – Kompatibilitet mellan material i gasflaska respektive ventil med gasinnehåll – Del 1: Metalliska material
ISO 11114-2:2000	Gasflaskor – Kompatibilitet mellan material i gasflaska respektive i ventil med gasinnehåll – Del 2: Icke-metalliska material

Anm Angivna gränsvärdena i standarden ISO 11114-1 för höghållfasta stållegeringar med högsta värden på draghållfasthet upp till 1100 MPa gäller inte för UN 2203 kiselväte (silan).

6.2.2.3 *Driftutrustning*

Följande standarder gäller för förslutningarna och deras skydd:

ISO 11117:1998	Gas cylinders – Valve protection caps and valve guards for industrial and medical gas cylinders – Design, construction and tests
ISO 10297:2006	Transportable gas cylinders – Refillable gas cylinder valves – Specification and type testing <i>Anm</i> EN-versionen av denna ISO-standard uppfyller bestämmelserna och får också användas.

6.2.2.4 Återkommande kontroll

Följande standarder gäller vid återkommande kontroll av UN-gasflaskor:

ISO 6406:2005	Periodic inspection and testing of seamless steel gas cylinders
ISO 10461:2005 +A1:2006	Seamless aluminium-alloy gas cylinders – Periodic inspection and testing
ISO 10462:2005	Gas cylinders – Transportable cylinders for dissolved acetylene – Periodic inspection and maintenance
ISO 11623:2002	Gasflaskor - Återkommande kontroll och provning av flaskor av kompositmaterial

6.2.2.5 System för bedömning av överensstämmelse och godkännande för tillverkning av UN-tryckkärl**6.2.2.5.1 Definitioner**

I detta delavsnitt avses med:

Granskning: Verifiering genom undersökningar eller framläggande av objektiva bevis av att fastställda krav har uppfyllts.

Konstruktionstyp: En i en särskild tryckkärlsstandard fastställd tryckkärlstyp.

System för bedömning av överensstämmelse: Ett system för behörig myndighets godkännande av en tillverkare, vilket omfattar typgodkännande av tryckkärlet, godkännande av tillverkarens kvalitetssäkringssystem och godkännande av kontrollorganen.

6.2.2.5.2 Allmänna bestämmelser

Behörig myndighet

6.2.2.5.2.1 Den behöriga myndighet som godkänner tryckkärlet ska godkänna systemet för bedömning av överensstämmelse för att säkerställa att tryckkärlen uppfyller bestämmelserna i ADR/ADR-S. I de fall då behörig myndighet som godkänner ett tryckkärl inte är tillverkningslandets behöriga myndighet ska godkännandelandets och tillverkningslandets nationalitetsmärkning anges i tryckkärlets märkning (se 6.2.2.7 och 6.2.2.8).

Godkännandelandets behöriga myndighet ska på begäran framlägga bevis för att systemet för bedömning av överensstämmelse är uppfyllt för motsvarande behöriga myndighet i användarlandet.

6.2.2.5.2.2 Behörig myndighet får helt eller delvis delegera sina uppgifter i systemet för bedömning av överensstämmelse.**6.2.2.5.2.3** Behörig myndighet ska se till att en aktuell förteckning över godkända kontrollorgan och deras märkning samt godkända tillverkare och deras märkning finns tillgänglig.

Kontrollorgan

6.2.2.5.2.4 Kontrollorganet ska vara godkänt av behörig myndighet för kontroll av tryckkärl och ska:

- ha en organisationsstruktur med lämplig personal som har tillräcklig utbildning, kompetens och erfarenhet, och som kan utföra sina tekniska uppgifter på tillfredsställande sätt,
- ha tillgång till ändamålsenlig och lämplig anläggning och utrustning,
- arbeta oberoende och vara fri från påverkan som kan förhindra detta,
- iaktta affärsmässig sekretess beträffande företagsmässigt och äganderättsligt skyddad verksamhet hos tillverkaren och andra kontrollorgan,

- (e) dra en tydlig gräns mellan den egentliga funktionen som kontrollorgan och andra orelaterade funktioner,
 - (f) tillämpa ett dokumenterat kvalitetssystem,
 - (g) säkerställa att provningar och kontroller, angivna i tillämplig tryckkärlsstandard och enligt ADR/ADR-S utförs, och
 - (h) upprätthålla ett effektivt och ändamålsenligt rapporterings- och redovisningssystem enligt 6.2.2.5.6.
- 6.2.2.5.2.5 Kontrollorganet ska genomföra typgodkännande, provning och kontroll av tryckkärlsproduktionen samt utfärda intyg för att verifiera överensstämmelse med tillämplig tryckkärlsstandard (se 6.2.2.5.4 och 6.2.2.5.5).
- Tillverkare*
- 6.2.2.5.2.6 Tillverkaren ska:
- (a) arbeta enligt ett dokumenterat kvalitetssystem enligt 6.2.2.5.3,
 - (b) ansöka om typgodkännande enligt 6.2.2.5.4,
 - (c) välja ett kontrollorgan från den av godkännandelandets behöriga myndighet upprättade förteckningen över godkända kontrollorgan, och
 - (d) spara redovisning enligt 6.2.2.5.6.
- Provningslaboratorium*
- 6.2.2.5.2.7 Provningslaboratoriet ska ha:
- (a) en organisationsstruktur med personal i tillräckligt antal och med tillräcklig kompetens och erfarenhet, och
 - (b) ändamålsenlig och lämplig anläggning och utrustning för att utföra de i tillverkningsstandarden föreskrivna provningarna på ett för kontrollorganet godtagbart sätt.
- 6.2.2.5.3 *Tillverkarens kvalitetssystem*
- 6.2.2.5.3.1 Kvalitetssystemet ska innefatta alla moment, krav och bestämmelser som antagits av tillverkaren. Det ska dokumenteras på ett systematiskt och noggrant sätt i form av skriftliga principer, metoder och anvisningar.
- Innehållet ska i synnerhet omfatta tillfredsställande beskrivningar av:
- (a) organisationsstruktur och personalens ansvar för konstruktion och produktkvalitet,
 - (b) för tryckkärlens konstruktion använd teknik, processer och metoder för konstruktionskontroll och -granskning,
 - (c) relevant tryckkärlstillverkning, kvalitetskontroll, kvalitetssäkring samt arbetsrutiner,
 - (d) kvalitetsredovisningar som kontrollrapporter, provnings- och kalibreringsdata,
 - (e) ledningens uppföljningar till följd av revisionen enligt 6.2.2.5.3.2 för att säkerställa kvalitetssystemets effektiva funktion,
 - (f) metod som beskriver sättet att uppfylla kundkraven,
 - (g) metod för kontroll av dokument och revidering av dessa,
 - (h) medel för kontroll av icke överensstämmande tryckkärl, av inköpta detaljer, halvfabrikat och färdiga detaljer, och
 - (i) utbildningsprogram och kvalificeringsförfarande för berörd personal.

- 6.2.2.5.3.2 Revision av kvalitetssystemet
- Kvalitetssystemet ska genomgå en första bedömning för att fastställa om det uppfyller kraven i 6.2.2.5.3.1 på ett för behörig myndighet godtagbart sätt.
- Tillverkaren ska anmälas resultatet av revisionen. Anmälan ska omfatta slutsatserna av revisionen och eventuellt nödvändiga korrigerande åtgärder.
- Återkommande revisioner ska genomföras på ett för behörig myndighet godtagbart sätt för att se till att tillverkaren upprätthåller och tillämpar kvalitetssystemet.
- Rapporter över den återkommande revisionen ska ställas till tillverkarens förfogande.
- 6.2.2.5.3.3 Upprätthållande av kvalitetssystemet
- Tillverkaren ska upprätthålla kvalitetssystemet i den godkända formen så att det förblir ändamålsenligt och effektivt.
- Tillverkaren ska upplysa behörig myndighet, som har godkänt kvalitetssystemet, om planerade ändringar. De föreslagna ändringarna ska utvärderas för att fastställa om det förändrade kvalitetssystemet fortsatt uppfyller kraven i 6.2.2.5.3.1.
- 6.2.2.5.4 *Godkännandeförfarande*
- Första typgodkännande*
- 6.2.2.5.4.1 Första typgodkännandet ska bestå av ett godkännande av tillverkarens kvalitetssystem och ett godkännande av konstruktionen av det tryckkärl som ska tillverkas. En ansökan om ett första typgodkännande ska uppfylla kraven i 6.2.2.5.4.2–6.2.2.5.4.6 och 6.2.2.5.4.9.
- 6.2.2.5.4.2 En tillverkare, som avser att tillverka tryckkärl enligt en tryckkärlsstandard och ADR/ADR-S, ska ansöka om, erhålla och spara ett typgodkännandecertifikat, som utfärdas av godkännandelandets behöriga myndighet för minst en tryckkärlstyp enligt det i 6.2.2.5.4.9 angivna förfarandet. Detta certifikat ska på begäran visas för behörig myndighet i användarlandet.
- 6.2.2.5.4.3 En ansökan ska göras för varje produktionsanläggning och ska omfatta följande:
- tillverkarens namn och officiella adress och, om ansökan framläggs av en befullmäktigad representant, dennes namn och adress,
 - adressen till produktionsanläggningen (om den avviker från ovanstående),
 - namn och titel på den eller dem som ansvarar för kvalitetssystemet,
 - tryckkärlens benämning och tillämpliga tryckkärlsstandarder,
 - upplysningar om ett eventuellt avslag av en annan behörig myndighet på en liknande ansökan om typgodkännande,
 - namn på kontrollorganet för typgodkännandet,
 - dokumentation över produktionsanläggningen, så som beskrivs i 6.2.2.5.3.1, och
 - den för typgodkännandet nödvändiga tekniska dokumentation, som ska möjliggöra granskning av tryckkärlens överensstämmelse med bestämmelserna i tillämplig konstruktionsstandard för tryckkärl. Den tekniska dokumentationen ska täcka konstruktion och tillverkningsförfarande och om det krävs för bedömningen åtminstone omfatta följande:
 - standard för tryckkärlskonstruktionen samt ritningar över konstruktion och tillverkning, av vilka i förekommande fall detaljer och tillverkningsselement framgår,
 - nödvändiga beskrivningar och förklaringar för att förstå ritningarna och den avsedda användningen av tryckkärl,

- (iii) en förteckning över standarder som behövs för en fullständig beskrivning av tillverkningsförfarandet,
 - (iv) konstruktionsberäkningar och materialspecifikationer, och
 - (v) provningsrapporter för typgodkännandet, i vilka resultaten av de enligt 6.2.2.5.4.9 genomförda undersökningarna och provningarna är beskrivna.
- 6.2.2.5.4.4 En första revision enligt 6.2.2.5.3.2 ska genomföras på ett för behörig myndighet godtagbart sätt.
- 6.2.2.5.4.5 Om tillverkaren nekas godkännande ska behörig myndighet framlägga skriftliga detaljerade skäl för ett sådant avslag.
- 6.2.2.5.4.6 Efter godkännandet ska ändringar av information, som meddelats avseende det första godkännandet enligt 6.2.2.5.4.3, framläggas för behörig myndighet.
- Efterföljande typgodkännanden*
- 6.2.2.5.4.7 En ansökan om ett efterföljande typgodkännande ska uppfylla kraven i 6.2.2.5.4.8 och 6.2.2.5.4.9, under förutsättning att tillverkaren har ett första typgodkännande. I detta fall ska tillverkarens kvalitetssystem enligt 6.2.2.5.3 ha godkänts vid det första typgodkännandet och vara tillämpligt för den nya konstruktionstypen.
- 6.2.2.5.4.8 Ansökan ska omfatta:
- (a) tillverkarens namn och officiella adress och, om ansökan framläggs av en befullmäktigad representant, dennes namn och adress,
 - (b) upplysningar om ett eventuellt avslag av en annan behörig myndighet på en liknande ansökan om typgodkännande,
 - (c) bevis på att det första typgodkännandet har utdelats, och
 - (d) den i 6.2.2.5.4.3 (h) beskrivna tekniska dokumentationen.
- Tillvägagångssätt för typgodkännande*
- 6.2.2.5.4.9 Kontrollorganet ska:
- (a) granska den tekniska dokumentationen för att fastställa om
 - (i) konstruktionstypen överensstämmer med tillämpliga bestämmelser i standarden, och
 - (ii) prototypserien har tillverkats i överensstämmelse med den tekniska dokumentationen och är representativ för konstruktionstypen,
 - (b) granska om produktionskontroller enligt bestämmelserna i 6.2.2.5.5 har genomförts,
 - (c) välja ut tryckkärl ur en prototypserie och övervaka de för typgodkännandet erforderliga provningar på dessa tryckkärl,
 - (d) genomföra eller ha genomfört de i tryckkärlsstandardens angivna kontrollerna och provningarna för att fastställa om
 - (i) standarden har tillämpats och är uppfylld, och
 - (ii) tillverkarens metoder uppfyller standardens krav, och
 - (e) säkerställa att de olika typkontrollerna och typprovningarna genomförs på ett korrekt och kompetent sätt.
- Efter att prototypprovning genomförts med tillfredsställande resultat och alla tillämpliga krav i 6.2.2.5.4 uppfyllts, ska ett typgodkännandecertifikat utfärdas, vilket

ska innehålla tillverkarens namn och adress, resultat och slutsatser från undersökningen och nödvändiga uppgifter för identifiering av konstruktionstypen.

Om tillverkaren nekas godkännande ska behörig myndighet framlägga skriftliga detaljerade skäl för ett sådant avslag.

6.2.2.5.4.10 Ändringar av godkända konstruktionstyper

Tillverkaren ska:

- (a) antingen underrätta den behöriga myndigheten om ändringar av den godkända konstruktionstypen, såvida dessa ändringar inte utgör någon ny konstruktion enligt definitionerna i tryckkärlsstandarden,
- (b) eller ansöka om ett efterföljande typgodkännande, om dessa ändringar innebär en ny konstruktion enligt den tillämpliga tryckkärlsstandarden. Detta kompletterande godkännande ska utfärdas i form av ett tillägg till det ursprungliga typgodkännandecertifikatet.

6.2.2.5.4.11 Den behöriga myndigheten ska på begäran informera andra behöriga myndigheter om typgodkännandet, ändringar av godkännandet och indragna godkännanden.

6.2.2.5.5 *Produktionskontroll och godkännande av tryckkärl*

Allmänna bestämmelser

Ett kontrollorgan eller dess representant ska utföra kontroll och utfärda intyg på varje tryckkärl. Det kontrollorgan som väljs ut av tillverkaren för kontroll och provning under produktionen får vara ett annat än det kontrollorgan som anlitas för provning för typgodkännande.

Under förutsättning att det kan visas på ett för kontrollorganet godtagbart sätt att tillverkaren förfogar över utbildade och sakkunniga kontrollanter, som är oberoende från tillverkningsprocessen, får kontrollen genomföras av dessa kontrollanter. I detta fall ska tillverkaren bevara en redovisning av kontrollanternas utbildning.

Kontrollorganet ska verifiera att tillverkarens kontroll och de provningar som utförs på tryckkärlen fullständigt uppfyller standarden och bestämmelserna i ADR/ADR-S. Skulle bristande överensstämmelse konstateras i samband med denna kontroll och provning kan tillståndet för att genomföra kontroll med tillverkarens kontrollanter dras in.

Tillverkaren ska efter kontrollorganets godkännande avge en försäkran om överensstämmelse med den godkända konstruktionstypen. Placering av godkännandemärkningen på tryckkärl räknas som försäkran om att tryckkärl uppfyller tillämpliga tryckkärlsstandarder och kraven i detta system för bedömning av överensstämmelse och i ADR/ADR-S. På varje godkänt tryckkärl ska kontrollorganet eller tillverkaren på kontrollorganets uppdrag anbringa tryckkärls godkännandemärkning och kontrollorganets registrerade symbol.

Innan tryckkärlen fylls ska ett av kontrollorganet och tillverkaren undertecknat intyg om överensstämmelse utfärdas.

6.2.2.5.6 *Redovisning*

Tillverkaren och kontrollorganet ska spara redovisning av typgodkännande och intyg om överensstämmelse i minst 20 år.

6.2.2.6 Godkännandesystem för återkommande kontroll av UN-tryckkärl6.2.2.6.1 *Definitioner*

I detta delavsnitt gäller följande definitioner:

Godkännandesystem: Ett system för behörig myndighets godkännande av ett organ, som utför återkommande kontroll av tryckkärl (nedan kallat ”organ för återkommande kontroll”), inklusive godkännande av detta organs kvalitetssystem.

6.2.2.6.2 *Allmänna bestämmelser**Behörig myndighet*

6.2.2.6.2.1 Behörig myndighet ska upprätta ett godkännandesystem för att säkerställa att den återkommande kontrollen av tryckkärl uppfyller bestämmelserna i ADR/ADR-S. I de fall då den behöriga myndighet som godkänner ett organ för återkommande kontroll av tryckkärl inte är behörig myndighet i det land som har godkänt tryckkärlens tillverkare, så ska godkännandelandets märkning för återkommande kontroll anges i märkningen av tryckkärl (se 6.2.2.7).

Godkännandelandets behöriga myndighet för återkommande kontroll ska på begäran framlägga bevis på överensstämmelse med detta godkännandesystem, inklusive protokoll från den återkommande kontrollen, för motsvarande behöriga myndighet i användarlandet.

Godkännandelandets behöriga myndighet kan dra in godkännandecertifikatet enligt 6.2.2.6.4.1 vid påvisad avvikelse från godkännandesystemet.

6.2.2.6.2.2 Behörig myndighet får helt eller delvis delegera sina uppgifter i detta godkännandesystem.

6.2.2.6.2.3 Behörig myndighet ska se till att en aktuell förteckning över godkända organ för återkommande kontroll och deras märkning finns tillgänglig.

Organ för återkommande kontroll

6.2.2.6.2.4 Organ för återkommande kontroll ska vara godkänt av behörig myndighet och ska:

- (a) ha en organisationsstruktur med lämplig personal med tillräcklig utbildning, kompetens och erfarenhet, som kan utföra sina tekniska uppgifter på tillfredsställande sätt,
- (b) ha tillgång till ändamålsenlig och lämplig anläggning och utrustning,
- (c) arbeta oberoende och vara fri från påverkan som kan hindra opartiskhet,
- (d) iaktta affärsmässig sekretess,
- (e) dra en tydlig gräns mellan den egentliga funktionen som organ för återkommande kontroll och andra funktioner som inte hänger samman med den,
- (f) följa ett dokumenterat kvalitetssystem enligt 6.2.2.6.3,
- (g) ansöka om godkännande enligt 6.2.2.6.4
- (h) säkerställa att återkommande kontroller utförs enligt 6.2.2.6.5, och
- (i) upprätthålla ett effektivt och ändamålsenligt rapporterings- och redovisningssystem i överensstämmelse med 6.2.2.6.6.

6.2.2.6.3 *Kvalitetssystem och revision av organet för återkommande kontroll*6.2.2.6.3.1 *Kvalitetssystem*

Kvalitetssystemet ska innefatta alla moment, krav och bestämmelser som antagits av organet för återkommande kontroll. Det ska dokumenteras på ett systematiskt och noggrant sätt i form av skriftliga principer, metoder och anvisningar.

Kvalitetssystemet ska omfatta:

- (a) en beskrivning av organisationsstruktur och ansvar,
- (b) tillämpliga instruktioner som ska användas för kontroll och provning, kvalitetskontroll, kvalitetssäkring samt arbetsrutiner,
- (c) kvalitetsredovisningar som kontrollrapporter, provnings- och kalibreringsdata och intyg,
- (d) ledningens uppföljning till följd av revisionen enligt 6.2.2.6.3.2 för att säkerställa kvalitetssystemets effektiva funktion,
- (e) en metod för kontroll av dokument och revidering av dessa,
- (f) medel för kontroll av icke överensstämmande tryckkärl, och
- (g) utbildningsprogram och kvalificeringsförfarande för berörd personal.

6.2.2.6.3.2 Revision

Organet för återkommande kontroll och dess kvalitetssystem ska genomgå en revision för att fastställa om kraven i ADR/ADR-S uppfylls på ett för behörig myndighet godtagbart sätt.

En revision ska utföras som del av det inledande godkännandeförfarandet (se 6.2.2.6.4.3). En revision kan krävas som del i förfarandet för ändring av godkännandet (se 6.2.2.6.4.6).

Återkommande revisioner ska genomföras på ett för behörig myndighet godtagbart sätt för att se till att organet för återkommande kontroll fortsatt uppfyller bestämmelserna i ADR/ADR-S.

Organet för återkommande kontroll ska anmäla resultatet av revisionen. Anmälan ska omfatta slutsatserna av revisionen och eventuellt nödvändiga korrigerande åtgärder.

6.2.2.6.3.3 Upprätthållande av kvalitetssystemet

Organet för återkommande kontroll ska upprätthålla kvalitetssystemet i den godkända formen så att det förblir ändamålsenligt och effektivt.

Organet för återkommande kontroll ska upplysa behörig myndighet, som har godkänt kvalitetssystemet, om planerade ändringar, enligt förfarandet för ändring av godkännande enligt 6.2.2.6.4.6.

6.2.2.6.4 *Godkännandeförfarande för organ för återkommande kontroll*

Första godkännande

6.2.2.6.4.1 Ett organ som avser att utföra återkommande kontroll av tryckkärl enligt en tryckkärlsstandard och ADR/ADR-S, ska ansöka om, erhålla och spara ett godkännandecertifikat som utfärdas av behörig myndighet.

Detta certifikat ska på begäran visas för behörig myndighet i användarlandet.

6.2.2.6.4.2 En ansökan ska göras för varje organ för återkommande kontroll och ska omfatta följande:

- (a) namn och adress till organet för återkommande kontroll och, om ansökan framläggs av en befullmäktigad representant, dennes namn och adress,
- (b) adress till varje anläggning som utför återkommande kontroll,
- (c) namn och titel på den eller dem som ansvarar för kvalitetssystemet,
- (d) tryckkärlens benämning, metoderna för återkommande kontroll och tillämpliga tryckkärlsstandarder, som kvalitetssystemet omfattar,

- (e) dokumentation över varje anläggning och utrustning samt det i 6.2.2.6.3.1 beskrivna kvalitetssystemet,
- (f) kvalificerings- och utbildningsförteckning för den personal som utför återkommande kontroll, och
- (g) upplysningar om ett eventuellt avslag av en annan behörig myndighet på en liknande ansökan om godkännande.

6.2.2.6.4.3 Behörig myndighet ska:

- (a) granska den tekniska dokumentationen för att fastställa om metoderna överensstämmer med bestämmelserna i respektive tryckkärlsstandarder och i ADR/ADR-S, och
- (b) utföra en revision enligt 6.2.2.6.3.2 för att fastställa om kontroller och provningar utförts enligt bestämmelserna i respektive tryckkärlsstandarder och i ADR/ADR-S på ett för behörig myndighet godtagbart sätt.

6.2.2.6.4.4 Efter att revisionen genomförts med tillfredsställande resultat och uppfyllande av alla bestämmelser i 6.2.2.6.4, ska ett godkännandecertifikat utfärdas. Det ska omfatta kontrollorganets namn och det registrerade märket, adress till varje anläggning och nödvändiga uppgifter för identifiering av den godkända verksamheten (t ex tryckkärlens benämning, metoder för återkommande kontroll och provning samt tryckkärlsstandarder).

6.2.2.6.4.5 Om organet för återkommande kontroll nekas godkännande, ska behörig myndighet framlägga skriftliga detaljerade skäl för ett sådant avslag.

Ändringar av godkännanden av organ för återkommande kontroll

6.2.2.6.4.6 Efter godkännandet ska organet för återkommande kontroll underrätta den behöriga myndigheten som utfärdat godkännandet om alla ändringar av den information som inlämnades enligt 6.2.2.6.4.2 inom ramen för det första godkännandet.

Sådana ändringar ska bedömas för att fastställa om bestämmelserna i respektive tryckkärlsstandarder och i ADR/ADR-S uppfylls. En revision enligt 6.2.2.6.3.2 kan krävas. Behörig myndighet ska skriftligen godta eller avslå dessa ändringar, och om nödvändigt ska ett ändrat godkännandecertifikat utfärdas.

6.2.2.6.4.7 Den behöriga myndigheten ska på begäran informera andra behöriga myndigheter om första godkännanden, ändringar av godkännanden och indragna godkännanden.

6.2.2.6.5 *Återkommande kontroll samt intygande*

Märkning för återkommande kontroll som placeras på tryckkärlet räknas som en försäkran om att tryckkärlet uppfyller tillämpliga tryckkärlsstandarder och ADR/ADR-S. Organet för återkommande kontroll ska anbringa märkningen för återkommande kontroll, inklusive sitt registrerade märke på varje godkänt tryckkärl (se 6.2.2.7.6).

Innan tryckkärlet fylls, ska ett dokument utfärdas av organet för återkommande kontroll, i vilket intygas att tryckkärlet blivit godkänt vid den återkommande kontrollen.

6.2.2.6.6 *Redovisning*

Organet för återkommande kontroll ska spara protokoll från återkommande kontroll av tryckkärl (både godkända och underkända), inklusive platsen för kontrollanläggningen, i minst 15 år.

Ägaren till ett tryckkärl ska bevara ett identiskt protokoll fram till nästa återkommande kontroll, såvida inte tryckkärlet permanent tas ur bruk.

6.2.2.7 **Märkning av återfyllningsbara UN-tryckkärl**

Återfyllningsbara UN-tryckkärl ska förses med tydlig och läsbar godkännande-, drift- och tillverkningsmärkning. Sådan märkning ska vara permanent anbringad på tryckkärlet (t ex genom prägling, gravering eller etsning). Märkningen ska finnas på tryckkärlets bröst, överdel eller hals, eller på en permanent fäst del på tryckkärlet (t ex påsvetsad krage eller för ett slutet kryokärl, en korrosionsbeständig skylt påsvetsad på den yttre manteln).

Med undantag av UN-förpackningssymbolen ska märkningens storlek minst vara 5 mm för tryckkärl med en diameter av minst 140 mm och 2,5 mm för tryckkärl med en diameter under 140 mm. UN-förpackningssymbolens höjd ska minst vara 10 mm för tryckkärl med en diameter av minst 140 mm och 5 mm för tryckkärl med en diameter under 140 mm.

6.2.2.7.1 Följande godkännandemärkning ska anbringas:

(a) UN-förpackningssymbolen



Denna symbol ska inte användas i annat syfte än att intyga att en förpackning uppfyller relevanta bestämmelser i kapitel 6.1, 6.2, 6.3, 6.5 eller 6.6. Denna symbol får inte användas för tryckkärl, som endast uppfyller bestämmelserna i 6.2.3 – 6.2.5 (se 6.2.3.9).

(b) den tekniska standard som använts för konstruktion, tillverkning och kontroll (t ex ISO 9809-1),

(c) bokstäver för att ange godkännandeland, genom nationalitetsbeteckningen för fordon i internationell trafik²⁾,

Anm Godkännandeland är den stat, som har godkänt det organ, som har kontrollerat det enskilda tryckkärlet vid tillverkningsstidpunkten.

(d) kontrollorganets märke eller stämpel, som är registrerad hos behörig myndighet i landet där tillståndet för märkning utfärdats,

(e) datum för första kontroll genom uppgift om året (fyra siffror), följt av månad (två siffror), skilda åt med ett snedstreck (dvs ”/”).

6.2.2.7.2 Följande driftmärkning ska anbringas:

(f) provtryck i bar, föregånget av bokstäverna ”PH” och följt av bokstäverna ”BAR”,

(g) det tomma tryckkärlets vikt inklusive alla varaktigt fästa delar (t ex halsring, fotring, osv.) i kilogram, följt av bokstäverna ”KG”. Denna vikt får inte innefatta vikten av ventil, ventilkåpa eller ventilskydd, eventuell ytbeläggning eller poröst material för acetylen. Vikten ska uttryckas med tre signifikanta siffror, avrundad uppåt. För gasflaskor med vikt under 1 kg, ska vikten uttryckas med två signifikanta siffror, avrundad uppåt. För tryckkärl för UN 1001 acetylen, löst, och UN 3374 acetylen, utan lösningsmedel, ska minst en decimal anges efter decimalkommat respektive minst två decimaler för tryckkärl med vikt under 1 kg,

(h) garanterad minsta godstjocklek hos tryckkärlet i millimeter, följt av bokstäverna ”MM”. Denna märkning behövs inte för tryckkärl med volym högst 1 liter eller för flaskor av kompositmaterial eller för slutna kryokärl,

(i) för tryckkärl för komprimerade gaser, UN 1001 acetylen, löst, och UN 3374 acetylen, utan lösningsmedel, arbetstrycket i bar, föregånget av bokstäverna ”PW”. För slutna kryokärl högsta tillåtna arbetstryck, föregånget av bokstäverna ”MAWP”,

²⁾ Nationalitetsbeteckningen för motorfordon i internationell trafik angiven i Wienöverenskommelsen om vägtrafik (1968).

- (j) för tryckkärl för kondenserade och kylda kondenserade gaser, tryckkärlets volym i liter, uttryckt med tre signifikanta siffror, avrundad nedåt, och följd av bokstaven "L". Är värdet för minsta eller nominell volym ett heltal får decimalerna försummas,
- (k) för tryckkärl för UN 1001 acetylen, löst, totalvikten av det tomma tryckkärl, de utrustningsdetaljer och tillbehör som inte tas bort under fyllning, eventuell ytbeläggning, det porösa materialet, lösningsmedlet och mättningsgasen, uttryckt med tre signifikanta siffror, avrundad nedåt, och följd av bokstäverna "KG". Minst en decimal ska anges efter decimalkommat. För tryckkärl med totalvikt under 1 kg ska vikten anges med minst två decimaler, avrundade nedåt,
- (l) för tryckkärl för UN 3374 acetylen, utan lösningsmedel, totalvikten av det tomma tryckkärl, de utrustningsdetaljer och tillbehör som inte tas bort under fyllning, eventuell ytbeläggning samt det porösa materialet, uttryckt med tre signifikanta siffror, avrundad nedåt, och följd av bokstäverna "KG". Minst en decimal ska anges efter decimalkommat. För tryckkärl med totalvikt under 1 kg ska vikten anges med minst två decimaler, avrundade nedåt.

6.2.2.7.3 Följande tillverkningsmärkning ska anbringas:

- (m) identifikation av flaskgängen (t ex 25E). Denna märkning behövs inte för slutna kryokärl,
- (n) det av behörig myndighet registrerade märket för tillverkaren. Är tillverkningslandet inte samma som godkännandelandet ska tillverkarens märke föregås av bokstäver för tillverkningslandet, angivna genom nationalitetsbeteckningen för motorfordon i internationell trafik³⁾. Beteckningen för landet och tillverkarens märke ska skiljas åt av ett tomrum eller ett snedstreck,
- (o) det av tillverkaren tilldelade serienumret,
- (p) för tryckkärl av stål och tryckkärl av kompositmaterial med liner av stål, som är avsedda för gaser med risk för väteförspredning, bokstaven "H", som anger stålets beständighet (se ISO 11114-1:1997).

6.2.2.7.4 Den ovan angivna märkningen ska ordnas i tre grupper:

- Tillverkningsmärkningen ska utgöra den översta gruppen och ska visas i den ordning som anges i 6.2.2.7.3.
- Driftmärkningen i 6.2.2.7.2 ska utgöra den mellersta gruppen och provtrycket (f) ska omedelbart föregås av arbetsstrycket (i), när sådant föreskrivs.
- Godkännandemärkningen ska utgöra den nedersta gruppen och ska visas i den ordning som anges i 6.2.2.7.1.

Nedanstående är ett exempel på den märkning som anges på en gasflaska.

(m) 25E	(n) D MF	(o) 765432	(p) H	
(i) PW200	(f) PH300BAR	(g) 62,1KG	(j) 50L	(h) 5,8MM
(a) 	(b) ISO 9809-1	(c) F	(d) IB	(e) 2000/12

- 6.2.2.7.5 Annan märkning är tillåten på andra ställen än sidoväggen, förutsatt att den placeras i lågpåkända områden och inte har storlek och djup som kan leda till skadliga spänningskoncentrationer. På slutna kryokärl får sådan märkning anges på en separat skylt som är fäst på den yttre manteln. Sådan märkningen får inte strida mot den föreskrivna märkningen.
- 6.2.2.7.6 Utöver den föregående märkningen ska varje återfyllningsbart tryckkärl som uppfyller bestämmelserna för återkommande kontroll i 6.2.2.4, vara försett med en märkning, som innehåller följande uppgifter:
- (a) nationalitetsbokstav (-bokstäver) för det land som godkänt det organ som genomfört den återkommande kontrollen. Denna märkning är inte nödvändig om godkännandet utfärdats av behörig myndighet i samma land som där tillverkningsgodkännandet utfärdats,
 - (b) det registrerade märket för det av behörig myndighet godkända organet för återkommande kontroll,
 - (c) datum för återkommande kontroll, angivet med år (två siffror), följt av månad (två siffror) skilda åt med ett snedstreck (dvs. ”/”). För att ange året får även fyra siffror användas.
- Ovan angiven märkning ska åskådliggöras i angiven ordningsföljd.
- 6.2.2.7.7 För gasflaskor för acetylen får med tillstånd av behörig myndighet, datum för senast genomförda återkommande kontroll och kontrollorganets stämpel ingraveras på en ring, som sätts fast på gasflaskan då ventilen monteras. Ringen ska vara konstruerad så att den endast kan avlägsnas genom att ventilen demonteras från gasflaskan.
- 6.2.2.8 *Märkning av ej återfyllningsbara UN-tryckkärl***
- Ej återfyllningsbara UN-tryckkärl ska vara försedda med tydlig och läsbar godkännandemärkning och särskild märkning för gaser och tryckkärl. Sådan märkning ska vara permanent anbringad på tryckkärlet (t ex genom schablonskrift, prägling, gravering eller etsning). Märkningen ska, såvida den inte anbringas med schablon, finnas på tryckkärlets bröst, överdel eller hals, eller på en permanent fäst del på tryckkärlet (t ex påsvetsad krage). Med undantag av UN-förpackningssymbolen och påskriften ”FÅR EJ ÅTERFYLLAS” ska märkningens storlek minst vara 5 mm för tryckkärl med en diameter av minst 140 mm och 2,5 mm för tryckkärl med en diameter under 140 mm. UN-förpackningssymbolens höjd ska minst vara 10 mm för tryckkärl med en diameter av minst 140 mm och 5 mm för tryckkärl med en diameter under 140 mm. Påskriften ”FÅR EJ ÅTERFYLLAS” ska minst ha storleken 5 mm.
- 6.2.2.8.1 De i 6.2.2.7.1 - 6.2.2.7.3 angivna märkningarna med undantag av (g), (h) och (m) ska anbringas. Serienumret (o) får ersättas med chargenummer. Därutöver ska påskriften ”FÅR EJ ÅTERFYLLAS” anbringas med en bokstavshöjd på minst 5 mm.
- 6.2.2.8.2 Bestämmelserna i 6.2.2.7.4 gäller.
- Anm* På ej återfyllningsbara tryckkärl får, med hänsyn till deras storlek, denna märkning ersättas med en etikett.
- 6.2.2.8.3 Annan märkning är tillåten på andra ställen än sidoväggen, förutsatt att den placeras i lågpåkända områden och inte har storlek och djup som kan leda till skadliga spänningskoncentrationer. Sådan märkning får inte strida mot den föreskrivna märkningen.

³⁾ Nationalitetsbeteckningen för motorfordon i internationell trafik angiven i Wienöverenskommelsen om vägtrafik (1968).

6.2.2.9 *Likvärdiga förfaranden för bedömning av överensstämmelse och återkommande kontroll*

Bestämmelserna för UN-tryckkärl i 6.2.2.5 och 6.2.2.6 anses som uppfyllda för om följande förfaranden tillämpas:

Förfarande	Relevant organ
Typgodkännande (1.8.7.2)	Xa
Tillverkningskontroll (1.8.7.3)	Xa eller IS
Första kontroll (1.8.7.4)	Xa eller IS
Återkommande kontroll (1.8.7.5)	Xa eller Xb eller IS

Xa avser behörig myndighet, dennas representant eller kontrollorgan som uppfyller 1.8.6.4. och ackrediterade enligt EN ISO/IEC 17020:2004 typ A.

Xb avser kontrollorgan som uppfyller 1.8.6.4. och ackrediterade enligt EN ISO/IEC 17020:2004 typ B.

IS avser en intern kontrolltjänst hos den ansökande under övervakning av ett kontrollorgan som uppfyller 1.8.6.4. och ackrediterade enligt EN ISO/IEC 17020:2004 typ A. Den interna kontrolltjänsten ska vara oberoende från konstruktionsprocess, tillverkningsarbete, reparation och underhåll.

6.2.3 **Bestämmelser för icke UN-tryckkärl**

6.2.3.1 *Konstruktion och tillverkning*

6.2.3.1.1 Tryckkärl och deras förslutningar, som inte är konstruerade, tillverkade, kontrollerade, provade och godkända enligt bestämmelserna i 6.2.2 skall vara konstruerade, tillverkade, kontrollerade, provade och godkända i enlighet med de allmänna bestämmelserna i 6.2.1 med komplettering eller ändring i enlighet med bestämmelserna i detta avsnitt samt 6.2.4 eller 6.2.5.

6.2.3.1.2 Godstjockleken ska normalt bestämmas genom beräkning, som vid behov kompletteras med experimentell spänningsanalys. Godstjockleken kan även bestämmas med experimentella metoder.

Vid konstruktion av kärl och dess bärande delar ska lämpliga beräkningar utföras för att säkerställa säkerheten hos kärnen.

Den minsta godstjocklek som krävs för att motstå ett visst tryck ska beräknas, med särskild hänsyn till:

- kalkyltrycken, vilka inte får vara lägre än provtrycket,
- beräkningstemperaturer som ger tillräckliga säkerhetsmarginaler,
- högsta spänningar och spänningskoncentrationer, då så krävs,
- faktorer som har samband med materialegenskaperna.

6.2.3.1.3 För svetsade tryckkärl får endast metaller av svetsbar kvalitet användas för vilka tillräcklig slagseghet vid en omgivningstemperatur av -20°C kan garanteras.

6.2.3.1.4 För slutna kryokärl ska slagsegheten fastställas, vilket krävs enligt 6.2.1.1.8.1 genom provning enligt metoderna i 6.8.5.3.

6.2.3.2 *(Tills vidare blank.)*

6.2.3.3 Driftutrustning

6.2.3.3.1 Driftutrustningen ska motsvara bestämmelserna i 6.2.1.3.

6.2.3.3.2 Öppningar

Tryckfat får vara utrustade med öppningar för fyllning och tömning och ytterligare öppningar för nivåmätare, manometer eller avlastningsanordningar. Antalet öppningar ska minimeras för att medge säker drift. Tryckfat får även vara försedda med en inspektionsöppning, som ska vara tillsluten med en effektiv förslutning.

6.2.3.3.3 Utrustning

- (a) Om gasflaskor är försedda med en anordning för att förhindra rullning, får denna inte utgöra en del av ventilhuv.
- (b) Rullbara tryckfat ska vara försedda med rullningsband eller annat skydd mot skador som kan uppkomma vid rullning (t ex genom att korrosionsbeständig metall sprutats på tryckkärls utsida).
- (c) Gasflaskpaket ska förses med lämpliga anordningar för säker hantering och transport.
- (d) Om nivåmätare, manometer eller tryckavlastningsanordningar är monterade, ska de skyddas på samma sätt som krävs för ventiler i 4.1.6.8.

6.2.3.4 Första kontroll

6.2.3.4.1 Nya tryckkärl ska under och efter tillverkningen genomgå provning och kontroll enligt bestämmelserna i 6.2.1.5, med undantag av 6.2.1.5.1 (g), som ersätts med följande:

- (g) en vätsketryckprovning. Tryckkärlen ska motstå provtrycket utan kvarstående deformation eller sprickor.

6.2.3.4.2 Särskilda bestämmelser för tryckkärl av aluminiumlegeringar

- (a) Utöver den i 6.2.1.5.1 beskrivna första kontrollen ska även en kontroll av kärlnerväggens benägenhet för interkristallin korrosion utföras, om det används en kopparhaltig aluminiumlegering eller en magnesium- eller manganhaltig aluminiumlegering med en magnesiumhalt över 3,5 % eller en manganhalt under 0,5 %.
- (b) Provning av aluminium-kopparlegeringen ska genomföras av tillverkaren i anslutning till behörig myndighets godkännande av ny legering samt därefter som tillverkningskontroll för varje ny gjutning.
- (c) Provning av aluminium-magnesiumlegeringen ska genomföras av tillverkaren i anslutning till behörig myndighets godkännande av ny legering och av tillverkningsprocessen. I händelse av ändring av legeringens sammansättning eller av tillverkningsprocessen ska provningen upprepas.

6.2.3.5 Återkommande kontroll

6.2.3.5.1 Återkommande kontroll ska utföras enligt 6.2.1.6.1.

Anm Efter medgivande av behörig myndighet i det landet, som utfärdat typgodkännandet, får vätsketryckprovningen av gasflaskor av svetsat stål för gaser med UN 1965 kolvätegasblandning, kondenserad, n.o.s. med volym under 6,5 liter ersättas av en annan provning som tillgodoser en likvärdig säkerhetsnivå.

6.2.3.5.2 Slutna kryokärl ska genomgå återkommande kontroll utförd av ett organ som godkänts av behörig myndighet enligt intervall angivna i 4.1.4.1, förpackningsinstruktion P 203, för att verifiera utvändigt skick, tryckavlastningsanordningarnas tillstånd och funktion,

samt en täthetsprovning vid 90 % av högsta arbetstryck. Täthetsprovningen ska utföras med den i tryckkärlet inneslutna gasen eller med en inert gas. Kontroll ska utföras antingen med manometer eller genom vakuummätning. Värmeisoleringen behöver inte avlägnas.

6.2.3.6 **Godkännande av tryckkärl**

6.2.3.6.1 Förfarandet för bedömning av överensstämmelse och återkommande kontroll i 1.8.7 ska genomföras av relevant organ enligt nedanstående tabell.

Förfarande	Relevant organ
Typgodkännande (1.8.7.2)	Xa
Tillverkningskontroll (1.8.7.3)	Xa eller IS
Första kontroll (1.8.7.4)	Xa eller IS
Återkommande kontroll (1.8.7.5)	Xa eller Xb eller IS

Bedömningen av överensstämmelse av ventiler och andra tillbehör som har en direkt säkerhetsfunktion får genomföras separat från tryckkärlen och ska bedömas enligt samma krav eller högre krav än de som gäller det kärl som de är monterade på.

Xa avser behörig myndighet, dennas representant eller kontrollorgan som uppfyller 1.8.6.4. och ackrediterade enligt EN ISO/IEC 17020:2004 typ A.

Xb avser kontrollorgan som uppfyller 1.8.6.4. och ackrediterade enligt EN ISO/IEC 17020:2004 typ B.

IS avser en intern kontrolltjänst hos den sökande under övervakning av ett kontrollorgan som uppfyller 1.8.6.4. och ackrediterade enligt EN ISO/IEC 17020:2004 typ A. Den interna kontrolltjänsten ska vara oberoende från konstruktionsprocess, tillverkningsarbete, reparation och underhåll.

6.2.3.6.2 Om godkännandelandet inte är en fördragspart till ADR, ska behörig myndighet som nämns i 6.2.1.7.2 vara behörig myndighet i en fördragspart till ADR.

6.2.3.7 **Krav på tillverkare**

6.2.3.7.1 Tillämpliga bestämmelser i 1.8.7 ska uppfyllas.

6.2.3.8 **Krav på kontrollorgan**

Bestämmelserna i 1.8.6 ska uppfyllas.

6.2.3.9 **Märkning av återfyllningsbara tryckkärl**

6.2.3.9.1 Märkningen ska uppfylla 6.2.2.7 med följande avvikelser.

6.2.3.9.2 UN-förpackningssymbolen angiven i 6.2.2.7.1 (a) får inte anbringas.

6.2.3.9.3 Bestämmelser enligt 6.2.2.7.2 (j) ska ersättas med följande:

- (j) Volymen hos tryckkärlet i liter, följd av bokstaven "L". För tryckkärl för kondenserade gaser skall volymen anges med tre signifikanta siffror, avrundad nedåt. Är värdet för minsta eller nominell volym ett heltal får decimalerna försummas.

6.2.3.9.4 Märkningen angiven i 6.2.2.7.2 (g) och (h) samt 6.2.2.7.3 (m) behövs inte för tryckkärl för UN 1965 kolvätegasblandning, kondenserad, n.o.s.

6.2.3.9.5 Vid märkning med datum enligt 6.2.2.7.6 (c) behöver månad inte anges för gaser, för vilka intervallet mellan återkommande kontroller är 10 år eller mer (se 4.1.4.1, förpackningsinstruktion P200 och P203).

6.2.3.9.6 Märkningarna i enlighet med 6.2.2.7.6 får ingraveras på en ring av lämpligt material som sätts fast på gasflaskan när ventilen monteras och som endast kan avlägsnas genom att ventilen demonteras från gasflaskan.

6.2.3.10 *Märkning av ej återfyllningsbara tryckkärl*

6.2.3.10.1 Märkningen ska uppfylla 6.2.2.8 med undantag av att UN-förpackningssymbolen angiven i 6.2.2.7.1 (a) inte får anbringas.

6.2.4 **Bestämmelser för icke UN-tryckkärl som konstruerats, tillverkats och kontrollerats i överensstämmelse med standarder**

Anm Personer eller organ som är identifierade i standarderna som ansvariga enligt ADR/ADR-S, ska uppfylla bestämmelserna i ADR/ADR-S.

Standarderna som anges i nedanstående tabell ska tillämpas beroende på tidpunkt för tillverkning av tryckkärl enligt kolumn (4), eller får tillämpas beroende på tidpunkt för tillverkning enligt kolumn (5), för att uppfylla bestämmelserna i kapitel 6.2 enligt kolumn (3) i tabellen. Bestämmelserna som anges i kolumn (3) har i samtliga fall företräde.

Om flera standarder är förtecknade som obligatoriska för tillämpning av samma bestämmelser, ska bara en av dessa standarder tillämpas, dock i sin helhet, om inte annat anges i nedanstående tabell.

Referens	Dokumentets titel	Tillämplig på delavsnitt/stycken	Obligatorisk tillämpning för tryckkärl som tillverkas	Tillåten tillämpning för tryckkärl som tillverkas
(1)	(2)	(3)	(4)	(5)
För material				
EN 1797-1:1998	Kryogena kärl – Kompatibilitet med gas/material	6.2.1.2		Mellan 1 juli 2001 och 30 juni 2003
EN 1797:2001	Kryogena kärl – Kompatibilitet mellan gas och material	6.2.1.2	Från och med 1 januari 2009	Före den 1 januari 2009
EN ISO 11114-1:1997	Gasflaskor – Kompatibilitet mellan material i gasflaska respektive ventil med gasinnehåll – Del 1: Metalliska material	6.2.1.2	Från och med 1 januari 2009	Före den 1 januari 2009
EN ISO 11114-2:2000	Gasflaskor – Kompatibilitet mellan material i gasflaska respektive ventil med gasinnehåll – Del 2: Icke-metalliska material	6.2.1.2	Från och med 1 januari 2009	Före den 1 januari 2009
EN ISO 11114-4:2005 (utom metod C i 5.3)	Gasflaskor – Kompatibilitet mellan material i gasflaska respektive ventil med gasinnehåll – Del 4: Provningsmetoder för urval av metalliska materials resistens för väteförspredning	6.2.1.2	Från och med 1 januari 2009	Före den 1 januari 2009
EN 1252-1:1998	Kryogena kärl – Material – Del 1: Seghetskrav för temperaturer under -80 °C	6.2.1.2		Mellan 1 juli 2001 och 30 juni 2003

Referens	Dokumentets titel	Tillämplig på delavsnitt/stycken	Obligatorisk tillämpning för tryckkärl som tillverkas	Tillåten tillämpning för tryckkärl som tillverkas
(1)	(2)	(3)	(4)	(5)
För märkning				
EN 1442:1998 +AC:1999	Gasflaskor – Svetsade gasflaskor av stål för gasol – Dimensionering och konstruktion	6.2.2.7		Före den 1 juli 2003
EN 1251-1:2000	Kryogena kärl – Vakuumisolerade kärl med volym ej över 1000 l – Del 1: Grundläggande krav	6.2.2.7		Före den 1 juli 2003
EN 1089-1:1996	Gasflaskor – Märkning (exklusive gasflaskor) – Del 1: märkning med stämpel	6.2.2.7		Före den 1 juli 2003
För konstruktion och tillverkning				
Bilaga I, kapitel 1-3 i rådets direktiv 84/525/EEG	EG-rådets direktiv av den 17 september 1984 för tillnärmning av medlemsstaternas lagar och andra författningar om sömlösa gasflaskor av stål, publicerat i Europeiska Gemenskapernas officiella tidning nr L 300 den 19 november 1984.	6.2.3.1 och 6.2.3.4	Från och med 1 januari 2009	Före den 1 januari 2009
Bilaga I, kapitel 1-3 i rådets direktiv 84/526/EEG	EG-rådets direktiv av den 17 september 1984 för tillnärmning av medlemsstaternas lagar och andra författningar om sömlösa olegerade och legerade aluminiumgasflaskor, publicerat i Europeiska Gemenskapernas officiella tidning nr L 300 den 19 november 1984	6.2.3.1 och 6.2.3.4	Från och med 1 januari 2009	Före den 1 januari 2009
Bilaga I, kapitel 1-3 i rådets direktiv 84/527/EEG	EG-rådets direktiv av den 17 september 1984 för tillnärmning av medlemsstaternas lagar och andra författningar om svetsade olegerade gasflaskor av stål, publicerat i Europeiska Gemenskapernas officiella tidning nr L 300 den 19 november 1984.	6.2.3.1 och 6.2.3.4	Från och med 1 januari 2009	Före den 1 januari 2009
EN 1442:1998 +AC:1999	Gasflaskor – Svetsade gasflaskor av stål för gasol – Dimensionering och konstruktion	6.2.3.1 och 6.2.3.4		Mellan 1 juli 2001 och 30 juni 2007
EN 1442:1998/A2:2005	Gasflaskor – Återfyllningsbara svetsade gasflaskor av stål för gasol (LPG) – Konstruktion och tillverkning	6.2.3.1 och 6.2.3.4	Mellan 1 januari 2009 och 31 december 2010 ^{a)}	Före den 1 januari 2009
EN 1442:2006/A1:2008	Återfyllningsbara svetsade gasflaskor av stål för gasol (LPG) – Konstruktion och tillverkning	6.2.3.1 och 6.2.3.4	Från och med 1 januari 2011	Före den 1 januari 2011
EN 1800:1998/AC:1999	Gasflaskor – Acetylenflaskor – Grundläggande krav och definitioner	6.2.1.1.9	Mellan 1 januari 2009 och 31 december 2010 ^{a)}	Före den 1 januari 2009

^{a)} Såvida inte tillämpning av en annan standard för samma ändamål är tillåten i kolumn (5) för tryckkärl som tillverkats vid samma tidpunkt.

Referens	Dokumentets titel	Tillämplig på delavsnitt/stycken	Obligatorisk tillämpning för tryckkärl som tillverkas	Tillåten tillämpning för tryckkärl som tillverkas
(1)	(2)	(3)	(4)	(5)
EN 1800:2006	Gasflaskor – Acetylenflaskor – Grundläggande krav, definitioner och typkontroll	6.2.1.1.9	Från och med 1 januari 2011	Före den 1 januari 2011
EN 1964-1:1999	Gasflaskor – Specifikation för dimensionering och konstruktion av gasflaskor med vattenkapacitet från 0,5 l till och med 150 l – Del 1: Flaskor gjorda av stål med R_m mindre än 1100 MPa	6.2.3.1 och 6.2.3.4	Från och med 1 januari 2009	Före den 1 januari 2009
EN 1975:1999 (utom bilaga 6)	Gasflaskor – Specifikation för dimensionering och konstruktion av sömlösa gasflaskor av olegerat och legerat aluminium med kapacitet från 0,5 l till och med 150 l	6.2.3.1 och 6.2.3.4		Före den 1 juli 2005
EN 1975:1999 + A1:2003	Gasflaskor – Specifikation för dimensionering och konstruktion av sömlösa gasflaskor av olegerat och legerat aluminium med kapacitet från 0,5 l till och med 150 l	6.2.3.1 och 6.2.3.4	Från och med 1 januari 2009	Före den 1 januari 2009
EN ISO 11120:1999	Gasflaskor – Återfyllningsbara ståltuber för transport av komprimerad gas med vattenkapacitet mellan 150 l och 3000 l – Beräkning, konstruktion och provning	6.2.3.1 och 6.2.3.4	Från och med 1 januari 2009	Före den 1 januari 2009
EN 1964-3:2000	Gasflaskor - Specifikation för dimensionering och konstruktion av återfyllningsbara sömlösa gasflaskor av stål och med en kapacitet från 0,5 l till och med 150 l - Del 3: Flaskor gjorda av sömlöst rostfritt stål med R_m mindre än 1100 MPa	6.2.3.1 och 6.2.3.4	Från och med 1 januari 2009	Före den 1 januari 2009
EN 12862:2000	Gasflaskor – Specifikation för dimensionering och konstruktion av återfyllningsbara svetsade gasflaskor av aluminiumlegering	6.2.3.1 och 6.2.3.4	Från och med 1 januari 2009	Före den 1 januari 2009
EN 1251-2:2000	Kryogena kärl - Vakuumisolerade kärl med volym ej över 1000 l - Del 2: Konstruktion, tillverkning, kontroll och provning	6.2.3.1 och 6.2.3.4	Från och med 1 januari 2009	Före den 1 januari 2009
EN 12257:2002	Gasflaskor - Sömlösa dellindade gasflaskor av kompositmaterial	6.2.3.1 och 6.2.3.4	Från och med 1 januari 2009	Före den 1 januari 2009
EN 12807:2001 (utom bilaga A)	Återfyllningsbara lödda gasflaskor för gasol (LPG) - Dimensionering och konstruktion	6.2.3.1 och 6.2.3.4	Från och med 1 januari 2009	Före den 1 januari 2009
EN 1964-2:2001	Gasflaskor - Specifikation för dimensionering och konstruktion av gasflaskor med vattenkapacitet från 0,5 l till och med 150 l - Del 2: Flaskor gjorda av stål med R_m lika med 1100 MPa eller högre	6.2.3.1 och 6.2.3.4	Från och med 1 januari 2009	Före den 1 januari 2009

Referens	Dokumentets titel	Tillämplig på delavsnitt/stycken	Obligatorisk tillämpning för tryckkärl som tillverkas	Tillåten tillämpning för tryckkärl som tillverkas
(1)	(2)	(3)	(4)	(5)
EN 13293:2002	Gasflaskor - Regler för konstruktion och tillverkning av sömlösa normaliserade gasflaskor av kol/manganstål med vattenkapacitet upp till 0,5 liter för komprimerade, kondenserade och lösta gaser upp till 1 liter för koldioxid	6.2.3.1 och 6.2.3.4	Från och med 1 januari 2009	Före den 1 januari 2009
EN 13322-1:2003	Gasflaskor - Återfyllningsbara svetsade gasflaskor av stål - Konstruktion och tillverkning - Del 1: Kolstål	6.2.3.1 och 6.2.3.4		Före den 1 juli 2007
EN 13322-1:2003 + A1:2006	Gasflaskor - Återfyllningsbara svetsade gasflaskor av stål - Konstruktion och tillverkning - Del 1: Kolstål	6.2.3.1 och 6.2.3.4	Från och med 1 januari 2009	Före den 1 januari 2009
EN 13322-2:2003	Gasflaskor - Återfyllningsbara svetsade gasflaskor av stål - Konstruktion och tillverkning - Del 2: Rostfritt stål	6.2.3.1 och 6.2.3.4		Före den 1 juli 2007
EN 13322-2:2003 + A1:2006	Gasflaskor - Återfyllningsbara svetsade gasflaskor av stål - Konstruktion och tillverkning - Del 2: Rostfritt stål	6.2.3.1 och 6.2.3.4	Från och med 1 januari 2009	Före den 1 januari 2009
EN 12245:2002	Gasflaskor - Hellindade flaskor av kompositmaterial	6.2.3.1 och 6.2.3.4	Från och med 1 januari 2009	Före den 1 januari 2009
EN 12205:2001	Gasflaskor - Ej återfyllningsbara metalliska gasflaskor	6.2.3.1 och 6.2.3.4	Från och med 1 januari 2009	Före den 1 januari 2009
EN 13110:2002	Gasflaskor - Svetsade aluminiumflaskor för gasol - Konstruktion och tillverkning	6.2.3.1, 6.2.3.4 och 6.2.3.9	Från och med 1 januari 2009	Före den 1 januari 2009
EN 14427:2004	Återfyllningsbara hellindade gasolflaskor (LPG) av kompositmaterial – Beräkning och tillverkning <i>Anm</i> Denna standard gäller endast gasflaskor utrustade med tryckavlastningsventil.	6.2.3.1, 6.2.3.4 och 6.2.3.9		Före den 1 juli 2007
EN 14427:2004 + A1:2005	Återfyllningsbara gasolflaskor (LPG) av kompositmaterial – Beräkning och tillverkning <i>Anm 1</i> Denna standard gäller endast gasflaskor utrustade med tryckavlastningsventil <i>Anm 2</i> 1.5.2.9.2.1 och 5.2.9.3.1 ska båda gasflaskorna genomgå sprängprovning om de uppvisar skador, som är minst lika stora som kassationskriterierna	6.2.3.1, 6.2.3.4 och 6.2.3.9	Från och med 1 januari 2009	Före den 1 januari 2009
EN 14208:2004	Gasflaskor – Fordringar för svetsade gasflaskor med kapacitet till och med 1000 l – Beräkning och tillverkning	6.2.3.1, 6.2.3.4 och 6.2.3.9	Från och med 1 januari 2009	Före den 1 januari 2009
EN 14140:2003	Gasflaskor - Återfyllningsbara svetsade stålflaskor för gasol (LPG) - Alternativ beräkning och tillverkning	6.2.3.1, 6.2.3.4 och 6.2.3.9	Mellan 1 januari 2009 och 31 december 2010 ^{a)}	Före den 1 januari 2009

^{a)} Såvida inte tillämpning av en annan standard för samma ändamål är tillåten i kolumn (5) för tryckkärl, som tillverkats vid samma tidpunkt.

Referens	Dokumentets titel	Tillämplig på delavsnitt/stycken	Obligatorisk tillämpning för tryckkärl som tillverkas	Tillåten tillämpning för tryckkärl som tillverkas
(1)	(2)	(3)	(4)	(5)
EN 14140:2003 + A1:2006	Gasflaskor - Utrustning och tillbehör för gasol (LPG) - Återfyllningsbara svetsade stålflaskor för gasol (LPG) - Alternativ beräkning och tillverkning	6.2.3.1, 6.2.3.4 och 6.2.3.9	Från och med 1 januari 2011	Före den 1 januari 2011
EN 13769:2003	Gasflaskor - Flaskpaket - Beräkning, tillverkning, märkning och provning	6.2.3.1, 6.2.3.4 och 6.2.3.9		Före den 1 juli 2007
EN 13769:2003 + A1:2005	Gasflaskor - Flaskpaket - Beräkning, tillverkning, märkning och provning	6.2.3.1, 6.2.3.4 och 6.2.3.9	Från och med 1 januari 2009	Före den 1 januari 2009
EN 14638-1:2006	Gasflaskor - Återfyllningsbara svetsade behållare med kapacitet mindre än 150 l - Del 1: Svetsade behållare av austenitiskt rostfritt stål tillverkade enligt beräkning motiverad med experimentella metoder	6.2.3.1 och 6.2.3.4	Från och med 1 januari 2011	Före den 1 januari 2011
EN 14893:2006	Utrustning och tillbehör för gasol (LPG) - Transportabel gasolbehållare (LPG) av metalliska material med kapacitet från 150 till och med 1000 l	6.2.3.1 och 6.2.3.4	Från och med 1 januari 2011	Före den 1 januari 2011
För förslutningar				
EN 849:1996 (utom bilaga A)	Gasflaskor - Ventiler - Specifikation och typprovning	6.2.3.1		Före den 1 juli 2003
EN 849:1996/ A2:2001	Gasflaskor - Ventiler - Specifikation och typprovning	6.2.3.1		Före den 1 juli 2007
EN ISO 10297:2006	Gasflaskor - Gasflaskventiler - Specifikationer och typprovning	6.2.3.1	Från och med 1 januari 2009	Före den 1 januari 2009
EN 13152:2001	Specifikation och provning av ventiler för gasolflaskor - Självstängande	6.2.3.3		Mellan den 1 juli 2005 och den 31 december 2010
EN 13152:2001 +A1:2003	Specifikation och provning av ventiler för gasolflaskor - Självstängande	6.2.3.3	Från och med 1 januari 2011	Före den 1 januari 2011
EN 13153:2001	Specifikation och provning av ventiler för gasolflaskor - Manuellt styrda	6.2.3.3		Mellan den 1 juli 2005 och den 31 december 2010
EN 13153:2001 +A1:2003	Specifikation och provning av ventiler för gasolflaskor - Manuellt styrda	6.2.3.3	Från och med 1 januari 2011	Före den 1 januari 2011
För återkommande kontroll och provning				
EN 1251-3:2000	Kryogena kärl - Vakuumisolerade kärl med volym ej över 1000 l - Del 3: Driftskrav	6.2.3.5	Från och med 1 januari 2009	Före den 1 januari 2009
EN 1968:2002 (utom bilaga B)	Gasflaskor - Återkommande kontroll och provning av sömlösa gasflaskor av stål	6.2.3.5		Före den 1 juli 2007
EN 1968:2002 + A1:2005 (utom bilaga B)	Gasflaskor - Återkommande kontroll och provning av sömlösa gasflaskor av stål	6.2.3.5	Från och med 1 januari 2009	Före den 1 januari 2009

Referens	Dokumentets titel	Tillämplig på delavsnitt/stycken	Obligatorisk tillämpning för tryckkärl som tillverkas	Tillåten tillämpning för tryckkärl som tillverkas
(1)	(2)	(3)	(4)	(5)
EN 1802:2002 (utom bilaga B)	Gasflaskor - Återkommande kontroll och provning av sömlösa gasflaskor av aluminiumlegering	6.2.3.5	Från och med 1 januari 2009	Före den 1 januari 2009
EN 12863:2002	Gasflaskor - Återkommande kontroll och underhåll av acetylenflaskor <i>Anm</i> Det i denna standard använda begreppet "första kontroll" avser "första återkommande kontroll" efter slutgiltigt godkännande av en ny acetylenflaska.	6.2.3.5		Före den 1 juli 2007
EN 12863:2002 + A1:2005	Gasflaskor - Återkommande kontroll och underhåll av acetylenflaskor <i>Anm</i> Det i denna standard använda begreppet "första kontroll" avser "första återkommande kontroll" efter slutgiltigt godkännande av en ny acetylenflaska.	6.2.3.5	Från och med 1 januari 2009	Före den 1 januari 2009
EN 1803:2002 (utom bilaga B)	Gasflaskor - Återkommande kontroll och provning av svetsade gasflaskor av kolstål	6.2.3.5	Från och med 1 januari 2009	Före den 1 januari 2009
EN ISO 11623:2002 (utom avsnitt 4)	Gasflaskor - Återkommande kontroll och provning av flaskor av kompositmaterial	6.2.3.5	Från och med 1 januari 2009	Före den 1 januari 2009
EN 14189:2003	Gasflaskor - Inspektion och underhåll av ventiler vid återkommande kontroll av gasflaskor	6.2.3.5	Från och med 1 januari 2009	Före den 1 januari 2009
EN 14876:2007	Gasflaskor - Återkommande kontroll och provning av svetsade gasflaskor av stål	6.2.3.5	Från och med 1 januari 2011	Före den 1 januari 2011
EN 14912:2005	Utrustning och tillbehör för gasol (LPG) - Kontroll och underhåll av ventiler för gasolflaskor vid återkommande kontroll av gasflaskor	6.2.3.5	Från och med 1 januari 2011	Före den 1 januari 2011

6.2.5 Bestämmelser för icke UN-tryckkärl som inte konstruerats, tillverkats och kontrollerats i överensstämmelse med standarder

För att ta hänsyn till vetenskaplig och teknisk utveckling, eller om inga standarder är förtecknade i 6.2.2 eller 6.2.4, eller för att ta hänsyn till vissa aspekter, som inte har förutsetts i någon i 6.2.2 eller 6.2.4 förtecknad standard, kan behörig myndighet godta tillämpning av en teknisk norm som säkerställer samma säkerhetsnivå.

Behörig myndighet ska tillställa UNECE-sekretariatet en förteckning över de tekniska normer den godtar. Förteckningen ska innehålla följande uppgifter: Normens namn och datum, vad normen omfattar och uppgift om var den kan anskaffas. Sekretariatet ska göra denna information tillgänglig på sin webbplats.

Bestämmelserna i 6.2.1 och 6.2.3 samt följande bestämmelser ska dock vara uppfyllda.

Anm I detta avsnitt räknas hänvisning till tekniska standarder i 6.2.1 som hänvisning till tekniska normer.

6.2.5.1 Material

Följande bestämmelser innehåller exempel på material som får användas för att uppfylla kraven på material i 6.2.1.2:

- (a) kolstål för komprimerade, kondenserade, kylda kondenserade eller lösta gaser, samt för ämnen som inte omfattas av klass 2 och är upptagna i 4.1.4.1, förpackningsinstruktion P200, tabell 3,
- (b) legerat stål (specialstål), nickel, nickellegering (t ex monel) för komprimerade, kondenserade, kylda kondenserade eller lösta gaser, samt för ämnen som inte omfattas av klass 2 och är upptagna i 4.1.4.1, förpackningsinstruktion P200, tabell 3,
- (c) koppar för:
 - (i) gaser med klassificeringskod 1A, 1O, 1F och 1TF, vars fyllningstryck vid en temperatur av 15 °C inte överstiger 2 MPa (20 bar),
 - (ii) gaser med klassificeringskod 2A och dessutom UN 1033 dimetyleter, UN 1037 etylklorid, UN 1063 metylklorid, UN 1079 svaveldioxid, UN 1085 vinylbromid, UN 1086 vinylklorid och UN 3300 etenoxid och koldioxid, blandning, med mer än 87 % etenoxid,
 - (iii) gaser med klassificeringskod 3A, 3O och 3F,
- (d) aluminiumlegering: se 4.1.4.1, förpackningsinstruktion P200 (10), särbestämmelse "a",
- (e) kompositmaterial för komprimerade, kondenserade, kylda kondenserade och lösta gaser,
- (f) plastmaterial för kylda kondenserade gaser, och
- (g) glas för gaser med klassificeringskod 3A, utom UN 2187 koldioxid, kyld, flytande eller blandningar med koldioxid, kyld, flytande, och för gaser med klassificeringskod 3O.

6.2.5.2 Driftutrustning

(Tills vidare blank.)

6.2.5.3 Gasflaskor, storflaskor, tryckfat och gasflaskpaket av metall

Spänningen i metallen vid den mest påkända punkten i kärlet får vid provtrycket inte överstiga 77 % av garanterad minsta sträckgräns (R_e).

Med sträckgräns menas den spänning som åstadkommer en kvarstående förlängning med 2 % (dvs. 0,2 %), eller för austenitiska stål 1 %, av provstavens mätlängd.

Anm För plåt ska provstaven tas ut tvärs valsriktningen. Brottförlängningen ska bestämmas på en provstav med cirkulärt tvärsnitt, varvid mätlängden l mellan ritsarna är fem gånger stavdiametern d ($l = 5d$), om provstavar med rektangulärt tvärsnitt används, ska mätlängden l beräknas med formeln:

$$l = 5,65 \sqrt{F_0}$$

där F_0 utgör provstavens ursprungliga tvärsnittsarea.

Tryckkärl och deras förslutningar ska vara tillverkade av lämpliga material, som vid temperaturer mellan -20°C och $+50^\circ\text{C}$ inte är benägna till sprödbrott och okänsliga för spänningskorrosion.

Svetsfogar ska vara fackmässigt utförda och erbjuda fullständig säkerhet.

6.2.5.4 **Tilläggsbestämmelser för tryckkärl av aluminiumlegeringar för komprimerade, kondenserade och lösta gaser och för ej trycksatta gaser med särskilda villkor (gasprover), samt för föremål som innehåller gas under tryck, dock inte aerosolbehållare och engångsbehållare för gas**

6.2.5.4.1 Material i tryckkärl av aluminiumlegering ska uppfylla följande krav:

	A	B	C	D
Brottgräns, R_m i MPa (= N/mm ²)	49–186	196–372	196–372	343–490
Sträckgräns, R_e i MPa (= N/mm ²) (kvarstående förlängning $\lambda = 0,2\%$)	10–167	59–314	137–334	206–412
Brottförlängning ($l = 5d$) i %	12–40	12–30	12–30	11–16
Bockprov (dornens diameter $d = n \times e$, e är provstavens tjocklek)	$n = 5$ ($R_m \leq 98$) $n = 6$ ($R_m > 98$)	$n = 6$ ($R_m \leq 325$) $n = 7$ ($R_m > 325$)	$n = 6$ ($R_m \leq 325$) $n = 7$ ($R_m > 325$)	$n = 7$ ($R_m \leq 392$) $n = 8$ ($R_m > 392$)
Aluminium Associations serienummer ^{a)}	1 000	5 000	6 000	2 000

^{a)} Se "Aluminium Standards and Data", 5:e upplagan, januari 1976, utgiven av Aluminium Association, 750 Third Avenue, New York.

De faktiska egenskaperna beror på sammansättningen av legeringen i fråga samt kärlets slutliga bearbetning, men oberoende av vilken legering som används ska kärlets godstjocklek beräknas med någon av följande formler:

$$e = \frac{P_{MPa} \times D}{\frac{2 \times R_e}{1,3} + P_{MPa}} \quad \text{eller} \quad e = \frac{P_{bar} \times D}{\frac{20 \times R_e}{1,3} + P_{bar}}$$

där:

e = kärlväggens minsta tjocklek i mm

P_{MPa} = provtrycket i MPa

P_{bar} = provtrycket i bar

D = kärlets nominella yttre diameter i mm, och

R_e = garanterade minsta 0,2 % sträckgräns i MPa (N/mm²)

Det värde på garanterade minsta sträckgräns (R_e), som sätts in i formeln får inte överstiga 0,85 gånger den garanterade minsta brottgränsen (R_m), oberoende av vilken legering som används.

Anm 1 Ovannämnda egenskaper baseras på tidigare erfarenhet av följande materials användning i kärll:

Kolumn A: Aluminium, olegerat, 99,5 % rent.

Kolumn B: Legeringar av aluminium och magnesium.

Kolumn C: Legeringar av aluminium, kisel och magnesium, såsom ISO/R209-Al-Si-Mg (Aluminium Association 6351).

Kolumn D: Legeringar av aluminium, koppar och magnesium.

Anm 2 Brottförlängningen bestäms på provstavar med cirkulärt tvärsnitt, varvid mätlängden l ska vara fem gånger provstavens diameter d ($l = 5d$), om provstavar med rektangulärt tvärsnitt används, ska mätlängden l beräknas med formeln:

$$l = 5,65 \sqrt{F_0}$$

där:

F_0 utgör provstavens ursprungliga tvärsnittsarea.

- Anm 3 (a) Bockprovningen (se figuren) ska utföras på provstavar som erhållits genom att dela ett ringformat stycke av kärlet i två lika delar med bredden $3e$, dock minst 25 mm. Provstavarna får endast bearbetas på kanterna.
- (b) Bockprovningen ska utföras mellan en dorn med diametern (d) och två stödrullar med ett inbördes avstånd av $(d+3e)$. Under provningen får avståndet mellan provstavens innersidor ej överstiga dornens diameter.
- (c) Provstaven får inte spricka när den bockas runt dornen tills innersidorna ligger an mot dornen.
- (d) Förhållandet (n) mellan dornens diameter och provstavens tjocklek ska motsvara de värden som anges i tabellen.

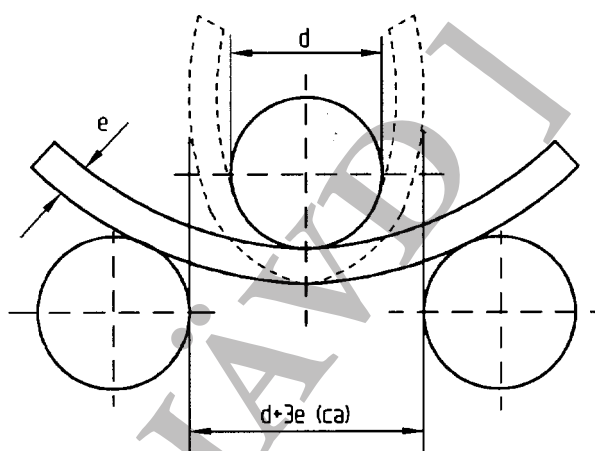

Figur över bockprovning

- 6.2.5.4.2 Ett lägre minsta värde på brottförlängningen godtas, under förutsättning att ytterligare en provningsmetod, som godkänts av behörig myndighet i tillverkningslandet, visar att säkerheten under transport är lika betryggande som hos kärlet som är producerade med utgångspunkt från värdena i tabellen i 6.2.5.4.1 (se även EN 1975:1999 + A1:2003).
- 6.2.5.4.3 Minsta godstjocklek i tryckkärlets tunnaste punkt ska vara följande:
- vid kärldiameter under 50 mm; minst 1,5 mm,
 - vid kärldiameter från 50 till och med 150 mm; minst 2 mm,
 - vid kärldiameter över 150 mm; minst 3 mm.
- 6.2.5.4.4 Kärlets ändar ska ha halvsfärisk, elliptisk eller torisfärisk form, de ska erbjuda samma säkerhet som kärlet i övrigt.
- 6.2.5.5 **Tryckkärl av kompositmaterial**
Gasflaskor, storflaskor, tryckfat och gasflaskpaket av kompositmaterial ska vara konstruerade så att sprängindex (sprängtryck dividerat med provtryck) är minst:
- 1,67 för bandförstärkta kärlet
 - 2,00 för fullständigt omlindade kärlet
- 6.2.5.6 **Slutna kryokärlet**
Följande bestämmelser gäller för konstruktion av slutna kryokärlet för kylda kondenserade gaser:
- 6.2.5.6.1 Om icke-metalliska material används, får de inte vara benägna till sprödbrott vid den lägsta drifttemperaturen för tryckkärlet och dess utrustningsdetaljer.

6.2.5.6.2 Tryckavlastningsanordningarna ska vara tillverkade så att de fungerar felfritt även vid deras lägsta drifttemperatur. Funktionssäkerheten vid denna temperatur ska fastställas och kontrolleras genom provning av varje anordning eller genom ett urval av anordningar av samma konstruktionstyp.

6.2.5.6.3 Kärlets öppningar och tryckavlastningsanordningar ska vara utförda så att vätska inte kan stänka ut.

6.2.6 Allmänna bestämmelser för aerosolbehållare, engångsbehållare för gas och bränslecellsbehållare för kondenserad brandfarlig gas

6.2.6.1 Konstruktion och tillverkning

6.2.6.1.1 Aerosolbehållare (UN 1950 aerosoler) innehållande endast en gas eller en gasblandning och UN 2037 engångsbehållare för gas ska vara av metall. Detta krav gäller inte för aerosolbehållare och engångsbehållare för gas med en volym av högst 100 ml för UN 1011 butan. Andra aerosolbehållare med UN 1950 ska vara av metall, plast eller glas. Kärlet av metall, med en ytterdiameter av minst 40 mm, ska ha konkav botten.

6.2.6.1.2 Kärlet av metall får ha en volym av högst 1000 ml, medan kärlet av plast eller glas får ha en volym av högst 500 ml.

6.2.6.1.3 Alla kärletyper (aerosolbehållare eller engångsbehållare) ska innan de tas i bruk genomgå en vätsketryckprovning enligt 6.2.6.2.

6.2.6.1.4 Utsläppsventiler och spridningsanordningar på aerosolbehållare (UN 1950 aerosoler) och ventiler på UN 2037 engångsbehållare för gas ska säkerställa tät förslutning av kärlet och ska skyddas mot oavsiktligt öppnande. Ventiler och spridningsanordningar som tillsluts endast genom det invändiga trycket är inte tillåtna.

6.2.6.1.5 Det invändiga trycket får vid 50 °C uppgå till högst 2/3 av provtrycket, dock högst 1,32 MPa (13,2 bar). Aerosolbehållare och engångsbehållare med gas ska vara fyllda så att vätskefasen vid 50 °C är högst 95 % av deras volym.

6.2.6.2 Vätsketryckprovning

6.2.6.2.1 Det invändiga tryck (provtryck) som ska användas ska vara 1,5 gånger det invändiga trycket vid 50 °C, dock minst 1 MPa (10 bar).

6.2.6.2.2 Vätsketryckprovning ska utföras på minst fem tomma kärlet av varje typ:

- (a) upp till det angivna provtrycket, varvid varken läckage eller synlig kvarstående deformation får uppträda, och
- (b) upp till läckage eller sprängning, varvid först en eventuell konkav botten ska bukta ut och kärlet därefter börjar läcka eller sprängs först när trycket nått minst 1,2 gånger provtrycket.

6.2.6.3 Täthetsprovning

6.2.6.3.1 *Engångsbehållare för gas och bränslecellsbehållare för kondenserad brandfarlig gas*

6.2.6.3.1.1 Alla engångsbehållare eller bränslecellsbehållare ska klara en täthetsprovning i ett varmvattenbad.

6.2.6.3.1.2 Badets temperatur och provningstid ska väljas så att det invändiga trycket i varje engångsbehållare eller bränslecellsbehållare uppnår minst 90 % av det invändiga trycket som skulle ha uppnåtts vid 55 °C. Om innehållet emellertid är värmekänsligt eller om engångsbehållarna eller bränslecellsbehållarna är tillverkade av plast som mjuknar vid denna temperatur, ska provningen genomföras vid en vattenbadstemperatur på 20 till

30 °C. Dessutom ska en av 2000 engångsbehållare eller bränslecellsbehållare provas vid en temperatur på 55 °C.

- 6.2.6.3.1.3 Varken läckage eller kvarstående deformation får uppträda, med undantag av engångsbehållare eller bränslecellsbehållare av plast som får deformeras genom att de blir mjuka, förutsatt att de är täta.
- 6.2.6.3.2 *Aerosolbehållare*
- Alla fyllda aerosolbehållare ska genomgå provning i ett varmvattenbad eller godkänt vattenbadsalternativ.
- 6.2.6.3.2.1 Provning i varmvattenbad
- 6.2.6.3.2.1.1 Badets temperatur och provningstid ska väljas så att det invändiga trycket uppgår till det som skulle uppnås vid 55 °C (50 °C om vätskefasen inte överstiger 95 % av aerosolbehållarens volym vid 50 °C). Om innehållet är värmekänsligt eller aerosolbehållarna är tillverkade av plast, som mjuknar vid denna temperatur, ska temperaturen hos vattenbadet ställas in mellan 20 °C och 30 °C, och dessutom ska en behållare av 2000 provas vid den högre temperaturen.
- 6.2.6.3.2.1.2 Inget läckage eller bestående deformation får förekomma på aerosolbehållarna, med undantag av aerosolbehållare av plast, vilka får deformeras genom att de blir mjuka, förutsatt att de förblir täta.
- 6.2.6.3.2.2 Alternativa metoder
- Med tillstånd av behörig myndighet får alternativa metoder som ger likvärdig säkerhetsnivå användas under förutsättning att bestämmelserna i 6.2.6.3.2.2.1, 6.2.6.3.2.2.2 och 6.2.6.3.2.2.3 uppfylls.
- 6.2.6.3.2.2.1 Kvalitetssystem
- Fyllare av aerosolbehållare och tillverkare av delar till aerosolbehållare ska ha ett kvalitetssystem. Kvalitetssystemet ska implementera metoder för att säkerställa att alla aerosolbehållare som är otäta eller deformerade sorteras bort och inte överlämnas till transport.
- Kvalitetssystemet ska omfatta:
- (a) en beskrivning av organisationsstruktur och ansvar,
 - (b) tillämpliga instruktioner som ska användas för kontroll och provning, kvalitetskontroll, kvalitetssäkring samt arbetsrutiner,
 - (c) kvalitetsredovisningar som kontrollrapporter, provnings- och kalibreringsdata och intyg,
 - (d) ledningens uppföljning för att säkerställa kvalitetssystemets effektiva funktion,
 - (e) metod för kontroll av dokument och revidering av dessa,
 - (f) medel för kontroll av icke överensstämmande aerosolbehållare,
 - (g) utbildningsprogram och kvalificeringsförfarande för berörd personal,
 - (h) metod för att kontrollera att inga skador finns på slutprodukten.
- Kvalitetssystemet ska genomgå en första revision samt återkommande revisioner på ett för behörig myndighet godtagbart sätt. Dessa revisioner ska säkerställa att det godkända systemet är och förblir ändamålsenligt och effektivt. Alla ändringar av det godkända systemet som föreslås ska anmälas i förväg till behörig myndighet.

6.2.6.3.2.2.2 Tryck- och täthetsprovning av aerosolbehållare före fyllning

Alla tomma aerosolbehållare ska utsättas för ett tryck som ska vara minst lika högt som det som förväntas i en fylld aerosolbehållare vid 55 °C (50 °C om vätskefasen inte överstiger 95 % av aerosolbehållarens volym vid 50 °C). Detta ska uppgå till minst två tredjedelar av kalkyltrycket för aerosolbehållaren. Om en aerosolbehållare vid provtrycket visar tecken på läckage om minst $3,3 \times 10^{-2}$ mbar l/s, deformationer eller andra brister, ska den sorteras bort.

6.2.6.3.2.2.3 Kontroll av aerosolbehållare efter fyllning

Före fyllning ska fyllaren kontrollera att krympningsutrustningen är rätt inställd och att korrekt drivgas används.

Alla fyllda aerosolbehållare ska vägas och genomgå täthetsprovning. Utrustningen för att bestämma läckage ska vara tillräcklig känslig för att vid 20 °C detektera ett läckage ner till $2,0 \times 10^{-3}$ mbar l/s.

Alla aerosolbehållare som visar tecken på läckage, deformation eller övervikt ska sorteras bort.

6.2.6.3.3 Efter godkännande av behörig myndighet, kan aerosolbehållare och engångsbehållare för gas, som innehåller farmaceutiska produkter och icke brandfarliga gaser och som ska vara sterila, vilka kan påverkas skadligt av provning i vattenbad, undantas från bestämmelserna i 6.2.6.3.1 och 6.2.6.3.2 om:

- (a) de tillverkas under tillsyn av en statlig hälsoförvaltning och, i den utsträckning behörig myndighet kräver det, under principerna om god tillverkningspraxis (GMP, Good Manufacturing Practice) som tagits fram av Världshälsoorganisationen WHO⁴⁾, och
- (b) en likvärdig säkerhetsnivå uppnås genom att tillverkaren tillämpar alternativa metoder för att konstatera läckage och tryckhållfasthet, såsom heliumdetektering och provning i vattenbad av ett statistiskt urval om minst 1 av 2000 ur varje tillverkningsomgång.

6.2.6.4 **Hänvisning till standard**

Bestämmelserna i detta avsnitt anses uppfyllda vid tillämpning av nedanstående standarder:

- för UN 1950 aerosoler: bilaga till rådets direktiv 75/324/EEG⁵⁾, som anpassats genom kommissionens direktiv 94/1/EG⁶⁾,
- för UN 2037 engångsbehållare för gas, innehållande UN 1965 kolvätegas, blandning, kondenserad, N.O.S.: EN 417:2003 Gasflaskor – Engångsbehållare för gasol – Mått, krav, provning och märkning.

⁴⁾ WHO-publikation "Quality assurance of pharmaceuticals. A compendium of guidelines and related materials. Volume 2: Good manufacturing practices and inspection".

⁵⁾ Rådets direktiv 75/324/EEG av den 20 maj 1975 om tillnärmning av medlemsstaternas lagar och andra författningar beträffande aerosolbehållare, publicerat i Europeiska Gemenskapernas officiella tidning nr L 147 den 9 juni 1975.

⁶⁾ Kommissionens direktiv 94/1/EG av den 6 januari 1994 om teknisk anpassning av rådets direktiv 75/324/EEG om tillnärmning av medlemsstaternas lagar och andra författningar beträffande aerosolbehållare, publicerat i Europeiska Gemenskapernas officiella tidning nr L 23 den 28 januari 1994.

[UPPHÄVD]

Kapitel 6.3

Bestämmelser för konstruktion och provning av förpackningar för smittförande ämnen av kategori A i klass 6.2

Anm Bestämmelserna i detta kapitel gäller inte förpackningar som används för transport av ämnen i klass 6.2 enligt förpackningsinstruktion P621 i 4.1.4.1.

6.3.1 Allmänt

6.3.1.1 Bestämmelserna i detta kapitel gäller för förpackningar för transport av smittförande ämnen av kategori A.

6.3.2 Bestämmelser för förpackningar

6.3.2.1 Bestämmelserna i detta avsnitt är baserade på förpackningar som för närvarande är i bruk på det sätt som de definieras i 6.1.4. För att ta hänsyn till vetenskaplig och teknisk utveckling, får förpackningar användas vars specifikationer avviker från dem i detta kapitel, under förutsättning att de är lika effektiva, godkända av behörig myndighet och klarar de beskrivna provningarna i 6.3.5. Andra provningar än de som beskrivs i ADR/ADR-S är tillåtna, under förutsättning att de är likvärdiga och godkända av behörig myndighet.

6.3.2.2 Förpackningarna ska vara tillverkade och provade enligt ett kvalitetssystem, som av behörig myndighet bedöms vara tillfredsställande för att säkerställa att varje förpackning uppfyller bestämmelserna i detta kapitel.

Anm Standarden ISO 16106:2006, Förpackningar - Förpackningar för farligt gods, bulkbehållare och stora förpackningar - Riktlinjer för tillämpning av ISO 9001, innehåller tillfredsställande riktlinjer om metoder som får tillämpas.

6.3.2.3 Tillverkare och återförsäljare av förpackningar ska lämna information om vilka metoder som ska följas samt en beskrivning av typ och dimension hos förslutningarna (inklusive erforderliga packningar) och alla andra komponenter som är nödvändiga för att säkerställa att kollin i transportfärdigt skick klarar tillämpliga provningar i detta kapitel.

6.3.3 Kod för att beteckna förpackningstyp

6.3.3.1 Koderna för beteckning av förpackningstyp är angivna i 6.2.1.7.

6.3.3.2 Bokstaven "U" eller "W" kan anges efter förpackningskoden. Bokstaven "U" betecknar en specialförpackning enligt 6.3.5.1.6. Bokstaven "W" betecknar att förpackningen, trots att den är av det slag som koden anger, är tillverkad enligt en specifikation som avviker från den som ges i 6.1.4 och anses likvärdig i enlighet med bestämmelserna i 6.3.2.1.

6.3.4 Märkning

Anm 1 Märkningen på förpackningen anger att den överensstämmer med en provad och godkänd förpackningstyp och uppfyller de bestämmelser i detta kapitel, som avser tillverkningen men inte användningen av förpackningen.

Anm 2 Märkningen är avsedd att vara till hjälp för tillverkare av förpackningar, rekonditionerare, användare av förpackningar, transportörer och myndigheter.

Anm 3 Märkningen ger inte alltid fullständiga uppgifter om, exempelvis provningsnivån, etc., varför det kan bli nödvändigt att ta ytterligare hänsyn till referenser som t.ex. provningsintyg, provningsrapport eller till en förteckning över provade och godkända förpackningar.

6.3.4.1 Varje förpackning som är avsedd för användning enligt ADR/ADR-S, ska vara försedd med en varaktig och läsbar märkning, placerad, och med sådan storlek i förhållande till förpackningen, så att den är väl synlig. På kollin med en bruttovikt över 30 kg ska märkningen, eller en kopia av denna, finnas på ovansidan eller på någon av förpackningens sidor. Bokstäver, siffror och symboler ska vara minst 12 mm höga, med undantag för förpackningar med en volym av högst 30 liter eller 30 kg där de ska vara minst 6 mm höga, och för förpackningar med en kapacitet av högst 5 liter eller 5 kg där de ska vara av passande storlek.

6.3.4.2 En förpackning som uppfyller bestämmelserna i detta avsnitt och i avsnitt 6.3.5 ska märkas med:

(a) FN:s förpackningssymbol,



Denna symbol får inte användas i annat syfte än att visa att förpackningen uppfyller tillämpliga bestämmelser i kapitel 6.1, 6.2, 6.3, 6.5 eller 6.6.

(b) koden som betecknar förpackningsslaget enligt bestämmelserna i 6.1.2,

(c) texten "KLASS 6.2",

(d) de två sista siffrorna i tillverkningsåret,

(e) beteckningen för den stat där märkningstillståndet utfärdats, angiven med nationalitetsbeteckningen för motorfordon i internationell trafik¹⁾,

(f) namn på tillverkaren eller annan av behörig myndighet fastställd märkning för att identifiera förpackningen, och

(g) på förpackningar som uppfyller bestämmelserna i 6.3.5.1.6, bokstaven "U" direkt efter den i (b) föreskrivna märkningen.

6.3.4.3 Texten ska skrivas i den ordning som följer av punkterna (a) – (g) i 6.3.4.2. Varje del i märkningen enligt dessa punkter ska vara tydligt avskild, t.ex. genom ett snedstreck eller ett mellanrum, för att lätt kunna identifieras. Se 6.3.4.4 för exempel.

Ytterligare märkningar godkänd av behörig myndighet, ska fortfarande göra det möjligt att identifiera märkningen i enlighet med 6.3.4.1.

6.3.4.4 Exempel på märkning:



4G/Klass 6.2/06/
S/SP-9989-ERIKSSON

enligt 6.3.4.2 (a), (b), (c) och (d)
enligt 6.3.4.2 (e) och (f)

6.3.5 Bestämmelser för provning av förpackningar

6.3.5.1 Genomförande och upprepning av provningar

6.3.5.1.1 Varje förpackningstyp ska genomgå den beskrivna provningen i detta avsnitt enligt metoder fastställda och godkända av den behöriga myndighet som medger tilldelning av märkning och varje förpackningstyp ska dessutom godkännas av denna behöriga myndighet.

¹⁾ Nationalitetsbeteckningen för motorfordon i internationell trafik angiven i Wienöverenskommelsen om vägtrafik (1968).

- 6.3.5.1.2 Innan en förpackning används ska förpackningstypen ha klarat de föreskrivna provningarna i detta kapitel. En förpackningstyp definieras av dess konstruktion, storlek, material, materialtjocklek, tillverkningsätt och monteringsätt men kan även innefatta olika ytbehandlingar. Hit räknas också förpackningar som skiljer sig från typen endast genom sin lägre höjd.
- 6.3.5.1.3 Provningarna ska genomföras på exemplar ur produktionen, med intervall som fastställs av behörig myndighet.
- 6.3.5.1.4 Provningarna ska även upprepas efter ändring av konstruktion, material eller tillverkningsätt för förpackningarna.
- 6.3.5.1.5 Behörig myndighet kan medge selektiv provning av förpackningar som endast marginellt skiljer sig från en redan provad typ, t.ex. förpackningar som innehåller primärkärl av mindre storlek eller lägre nettovikt, eller förpackningar som fat och lådor, där ett eller flera yttermått har reducerats något.
- 6.3.5.1.6 Primärkärl av alla slag får samlas i en sekundärförpackning och utan provning transporteras i en styv ytterförpackning under följande förutsättningar:
- (a) den styva ytterförpackningen ska ha klarat provningarna enligt 6.3.5.2.2 innehållande bräckliga primärkärl (t.ex. av glas),
 - (b) primärkärlens sammanlagda bruttovikt får inte överstiga halva bruttovikten av de primärkärl som använts vid fallprovningen enligt (a),
 - (c) tjockleken av det stötdämpande materialet mellan primärkärl och mellan primärkärl och sekundärförpackning får inte vara mindre än motsvarande i den ursprungligen provade förpackningen. Om endast ett primärkärl använts i den ursprungliga provningen, får tjockleken av det stötdämpande materialet mellan primärkärlen inte vara mindre än den mellan sekundärförpackning och primärkärl vid den ursprungliga provningen. När antingen färre eller mindre primärkärl används, jämfört med betingelserna vid fallprovningen, ska ytterligare stötdämpande material användas för att fylla hålrummen,
 - (d) styva ytterförpackningar som är tomma, ska klara staplingsprovningen enligt 6.1.5.6. Den totala vikten av likadana kollin ska motsvara den sammanlagda vikten av förpackningarna som används vid fallprovningen enligt (a),
 - (e) primärkärl innehållande vätskor ska vara inbäddade i tillräcklig mängd absorptionsmedel för att absorbera primärkärlens hela vätskeinhåll,
 - (f) om den styva ytterförpackningen är avsedd att innehålla primärkärl för vätskor och själv inte är vätsketät, eller om den är avsedd att innehålla primärkärl för fasta ämnen och själv inte är dammtät, ska åtgärder vidtas, i form av en tät beklädnad, en plastsäck eller annat lika effektivt inneslutningsätt, för att vid läckage hålla inne alla flytande eller fasta ämnen,
 - (g) utöver märkningen enligt 6.3.4.2 (a) – (f) ska förpackningarna förses med märkning enligt 6.3.4.2 (g).
- 6.3.5.1.7 Behörig myndighet har rätt att när som helst kräva att det visas genom provning enligt detta avsnitt, att förpackningar ur serietillverkningen uppfyller bestämmelserna för typprovningen.
- 6.3.5.1.8 Under förutsättning att provningsresultatets giltighet inte påverkas och efter godkännande av behörig myndighet får flera provningsmoment genomföras med ett och samma provföremål.

6.3.5.2 Förberedelser för provning av förpackningar

6.3.5.2.1 Provföremålen ska förberedas som för transport, förutom att ett flytande eller fast smittförande ämne ska ersättas med vatten eller, när en konditionering vid -18 °C föreskrivs, med en blandning av vatten och frostskyddsmedel. Varje primärkärl ska fyllas till minst 98 % av sin maximala volym.

Anm Begreppet vatten innefattar vatten-/frostskyddsmedelslösning med relativ densitet på minst 0,95 för provning vid -18 °C .

6.3.5.2.2 Obligatoriska provningsmoment och antal provföremål

Provningsmoment som krävs för olika förpackningsslag

Förpackningsslag ^a			Föreskrivna provningar					
Styv ytterförpackning	Primärkärl		Begjutning med vatten 6.3.5.3.6.1	Konditionering i kyla 6.3.5.3.6.2	Fall 6.3.5.3	Ytterligare fall 6.3.5.3.6.3	Penetration 6.3.5.4	Stapling 6.1.5.6
	Plast	Annat	Antal provföremål	Antal provföremål	Antal provföremål	Antal provföremål	Antal provföremål	Antal provföremål
Låda av papp	x		5	5	10	Obligatoriskt på ett provföremål när förpackningen är avsedd att innehålla torris.	2	Obligatoriskt på tre provföremål vid provning av en "U"-märkt förpackning enligt 6.3.5.1.6 för särskilda bestämmelser.
		x	5	0	5		2	
Fat av papp (fiber)	x		3	3	6		2	
		x	3	0	3		2	
Låda av plast	x		0	5	5		2	
		x	0	5	5		2	
Fat/dunk av plast	x		0	3	3		2	
		x	0	3	3		2	
Lådor av annat material	x		0	5	5	2		
		x	0	0	5	2		
Fat/dunk av annat material	x		0	3	3	2		
		x	0	0	3	2		

^a "Förpackningsslag" kategoriserar förpackningar för provningsändamål efter förpackningens utseende och dess materialegenskaper.

Anm 1 I de fall primärkärlat är tillverkat av minst två material, avgör det material som lättast tenderar att skadas, vilken provning som ska tillämpas.

Anm 2 Materialet i sekundärförpackningen beaktas inte vid val av provning eller konditionering för provningen.

Förklaring till tabellen

Om förpackningen som ska provas består av en ytterlåda av papp med ett primärkärl av plast, ska fem provföremål genomgå begjutningsprovning med vatten (se 6.3.5.3.6.1) före fallprovningen och ytterligare fem provföremål ska konditioneras till -18 °C (se 6.3.5.3.6.2) före fallprovningen. Om förpackningen är avsedd att innehålla torris, ska ett extra enstaka provföremål genomgå fallprovning fem gånger efter konditioneringen enligt 6.3.5.3.6.3.

Förpackningar förberedda för transport ska utsättas för provningarna enligt 6.3.5.3 och 6.3.5.4. För ytterförpackningar relaterar rubrikerna i tabellen till papp eller liknande material vars funktionsförmåga kan påverkas av fukt, till plaster som kan bli spröda vid låg temperatur och till andra material, som metall, vars funktionsförmåga inte påverkas av fukt eller temperatur.

6.3.5.3 Fallprovning

- 6.3.5.3.1 Provningsföremål ska utsättas för provning med fritt fall från en höjd av 9 m mot en icke fjädrande, horisontell, plan, massiv och styv yta enligt bestämmelserna i 6.1.5.3.4.
- 6.3.5.3.2 När provningsföremålet har formen av en låda, ska fem provföremål fallprovas, en i vardera av följande fallorienteringar:
- (a) platt mot lådans botten,
 - (b) platt mot lådans översida,
 - (c) platt mot den längsta sidan,
 - (d) platt mot den kortaste sidan,
 - (e) mot ett hörn.
- 6.3.5.3.3 När provningsföremålet har formen av ett fat, ska tre provföremål fallprovas, en i vardera av följande fallorienteringar:
- (a) diagonalt mot toppgavelsfalsen,
 - (b) med tyngdpunkt rakt ovanför islagpunkten,
 - (c) diagonalt mot bottengavelsfalsen, platt mot sidan.
- 6.3.5.3.4 Även om provföremålet ska släppas med föreskriven orientering, är det tillåtet islaget sker med en annan riktning av aerodynamiska skäl.
- 6.3.5.3.5 Efter lämplig fallserie, får primärkärl, som ska förbli skyddade av stötdämpande material i sekundärförpackningen, inte läcka.
- 6.3.5.3.6 Särskilda förberedelser av provföremålen för fallprovning
- 6.3.5.3.6.1 Papp – begjutningsprovning med vatten
Ytterförpackning av papp: Provföremålet ska duschas med vatten under minst en timme, så att regnpåverkan motsvarande cirka 50 mm per timme simuleras. De ska därpå utsättas för den beskrivna provningen i 6.3.5.3.1.
- 6.3.5.3.6.2 Plast – konditionering i kyla
Primärkärl eller ytterförpackning av plast: Temperaturen hos provföremålet och dess innehåll ska sänkas till -18 °C eller lägre under minst 24 timmar, och inom 15 minuter efter uttagningen ur konditioneringsmiljön ska provningsföremålet utsättas för provningen i 6.3.5.3.1. När provföremålet innehåller torris, får konditioneringstiden kortas av till 4 timmar.
- 6.3.5.3.6.3 Kollin som är avsedda att innehålla torris – extra fallprovning
Om förpackningen är avsedd att innehålla torris ska ytterligare en fallprovning enligt 6.3.5.3.1, och i förekommande fall till 6.3.5.3.6.1 eller 6.3.5.3.6.2, utföras. Ett provföremål ska lagras till dess att all torris försvunnit och därefter utsättas för fall i någon av de beskrivna orienteringarna i 6.3.5.3.2 som innebär störst risk att förpackningen brister.
- 6.3.5.4 **Penetrationsprovning**
- 6.3.5.4.1 Förpackningar med en bruttovikt om högst 7 kg
Provföremålet ska placeras på en hård och slät yta. En cylindrisk stång av stål med en vikt av minst 7 kg, en diameter på 38 mm och en anslagsändyta med en kantradi av högst 6 mm, ska släppas vertikalt i fritt fall från en höjd av 1 m, räknat från anslagsytan på stången till träffytan på provföremålet. Ett provföremål ska placeras

med bottenytan nedåt. Ett andra provföremål ska placeras vinkelrätt i förhållande till det första. Vid varje försök ska stången vara riktad mot primärkärlet i förpackningen. Penetration av sekundärförpackningen är tillåten, förutsatt att det inte sker något läckage från primärkärlet.

6.3.5.4.2 Förpackningar med en bruttovikt över 7 kg

Provföremålet ska släppas mot änden på en cylindrisk stång av stål. Stången ska vara fäst vertikalt på en hård och slät yta. Den ska ha en diameter på 38 mm och anslagsändytan en kantradie av högst 6 mm. Stången ska skjuta ut från ytan med minst lika mycket som avståndet mellan primärkärlets (-kärlets) medelpunkt och den utvändiga ytan på ytterförpackningen, dock minst 200 mm. Ett provföremål ska släppas med ovansidan neråt från en höjd av 1 m, räknat från stångens anslagsyta. Ett andra provföremål ska släppas från samma höjd, vinkelrätt i förhållande till det första. Vid varje försök ska förpackningen vara riktad så att stången har möjlighet att penetrera primärkärlet. Vid varje fallförsök är penetration av sekundärförpackningen tillåten, förutsatt att primärkärlet inte uppvisar något läckage.

6.3.5.5 Provningsrapport

6.3.5.5.1 En skriftlig provningsrapport som innehåller minst följande uppgifter, ska upprättas och vara tillgänglig för användarna av förpackningen:

1. provningsorganets namn och adress,
2. uppdragsgivarens namn och adress (där så är tillämpligt),
3. ett unikt identifieringsnummer på provningsrapporten,
4. datum för provningen och för provningsrapporten,
5. tillverkare av förpackningen,
6. beskrivning av förpackningstypen (t ex dimensioner, material, förslutningar, godstjocklek) inklusive tillverkningsmetoden (t ex formblåsning), eventuellt kompletterad med ritningar och fotografier,
7. maximal kapacitet,
8. innehållet vid provningen,
9. beskrivning av provningen och dess resultat, och
10. provningsrapporten ska undertecknas med angivande av undertecknarens namn och befattning.

6.3.5.5.2 Provningsrapporten ska innehålla en redogörelse om att den transportfärdiga förpackningen har provats i överensstämmelse med tillämpliga bestämmelser i detta kapitel och att provningsrapporten kan bli ogiltig om andra förpackningssätt eller andra beståndsdelar i förpackningen används. Ett exemplar av provningsrapporten ska finnas tillgänglig för behörig myndighet.

Kapitel 6.4

Bestämmelser för tillverkning, provning och godkännande av kollin och material för klass 7

- 6.4.1** (Tills vidare blank.)
- 6.4.2 Allmänna bestämmelser**
- 6.4.2.1 Ett kolli ska vara konstruerat så i förhållande till sin vikt, volym och form att det kan transporteras enkelt och säkert. Dessutom ska kollit vara konstruerat så att det kan säkras effektivt i eller på fordonet under transport.
- 6.4.2.2 Konstruktionen ska vara sådan att lyftanordningar på kollit inte fallerar vid användning på avsett sätt och att, om detta ändå skulle inträffa, förmågan hos kollit att uppfylla andra bestämmelser i ADR/ADR-S inte påverkas. Konstruktionen ska innefatta en tillräcklig säkerhetsmarginal för att ta hänsyn till ryck vid lyft.
- 6.4.2.3 Fästanordningar eller andra detaljer på kollits utsida som kan användas för att lyfta det, ska vara konstruerade så att de antingen bär upp kollits vikt i enlighet med bestämmelserna i 6.4.2.2 eller kunna avmonteras eller på annat sätt göras oanvändbara under transporten.
- 6.4.2.4 Så långt det är praktiskt möjligt ska förpackningen konstrueras och behandlas så att utvändiga ytor saknar utskjutande delar och lätt kan dekontamineras.
- 6.4.2.5 Så långt det är praktiskt möjligt ska kollits utsida vara utformad så att vatten inte kan samlas och kvarhållas.
- 6.4.2.6 Ingenting som tillfogas kollit vid transporttillfället utan att utgöra en del av kollit får försämra dess säkerhet.
- 6.4.2.7 Kollit ska kunna motstå påverkan av acceleration, vibration eller resonans, som kan uppstå under rutinmässiga transportförhållanden, utan försämring av funktionen av förslutningsanordningarna hos de olika kärnen eller skicket hos kollit som helhet. Särskilt ska muttrar, bultar och andra fästanordningar vara konstruerade så att de inte oavsiktligt kan lossna eller gå förlorade, ens efter upprepat användande.
- 6.4.2.8 Materialen i förpackningen och dess komponenter och strukturdelar ska vara fysikaliskt och kemiskt kompatibla med varandra och med det radioaktiva innehållet. Hänsyn ska även tas till materialens egenskaper under bestrålning.
- 6.4.2.9 Alla ventiler, genom vilka det radioaktiva innehållet skulle kunna komma ut, ska skyddas mot obehörig användning.
- 6.4.2.10 Konstruktionen av kollit ska ta hänsyn till omgivande temperatur och tryck som kan förekomma under rutinmässiga transportförhållanden.
- 6.4.2.11 För radioaktiva ämnen med andra farliga egenskaper ska konstruktionen av kollit ta hänsyn till dessa egenskaper, se 2.1.3.5.3 och 4.1.9.1.5.
- 6.4.2.12 Tillverkare och återförsäljare av förpackningar ska lämna information om vilka metoder som ska följas samt en beskrivning av typ och dimension hos förslutningarna (inklusive erforderliga packningar) och alla andra komponenter som är nödvändiga för att säkerställa att kolli i transportfärdigt skick uppfyller tillämpliga provningar i detta kapitel.

- 6.4.3** (Tills vidare blank.)
- 6.4.4 Bestämmelser för undantagna kollin**
Ett undantaget kolli ska vara konstruerat så att bestämmelserna i 6.4.2 uppfylls.
- 6.4.5 Bestämmelser för industrikollin**
- 6.4.5.1 Kollin av typ IP-1, typ IP-2 och typ IP-3 ska uppfylla bestämmelserna i 6.4.2 och 6.4.7.2.
- 6.4.5.2 Kolli av typ IP-2 ska om det utsätts för provningen enligt 6.4.15.4 och 6.4.15.5 förhindra:
- (a) förlust eller spridning av det radioaktiva innehållet, och
 - (b) en mer än 20-procentig ökning av högsta strålningsnivån någonstans på kollits utsida.
- 6.4.5.3 Kolli av typ IP-3 ska uppfylla bestämmelserna i 6.4.7.2 – 6.4.7.15.
- 6.4.5.4 **Alternativa bestämmelser för kollin av typ IP-2 och typ IP-3**
- 6.4.5.4.1 Kollin får användas som kollin av typ IP-2 förutsatt att:
- (a) de uppfyller bestämmelserna i 6.4.5.1,
 - (b) de är konstruerade så att bestämmelserna som anges för förpackningsgrupp I eller II i kapitel 6.1 uppfylls, och
 - (c) de, när de utsätts för provningarna som krävs för förpackningsgrupp I eller II enligt kapitel 6.1, förhindrar:
 - (i) förlust eller spridning av det radioaktiva innehållet, och
 - (ii) en mer än 20-procentig ökning av högsta strålningsnivån någonstans på kollits utsida.
- 6.4.5.4.2 UN-tankar får även användas som kollin av typ IP-2 och IP-3 förutsatt att:
- (a) de uppfyller bestämmelserna i 6.4.5.1,
 - (b) de är konstruerade så att bestämmelserna som anges i kapitel 6.7 uppfylls och så att de motstår ett provtryck på 265 kPa, och
 - (c) de är konstruerade så att en extra skärmning, som de kan förses med, ska kunna motstå de statiska och dynamiska påkänningarna vid hantering och rutinmässiga transportförhållanden och förhindra en mer än 20-procentig ökning av högsta strålningsnivån någonstans på UN-tankarnas utsida.
- 6.4.5.4.3 Tankar, som inte är UN-tankar, får även användas som kollin av typ IP-2 och IP-3 för transport av flytande och gasformigt LSA-I och LSA-II, så som beskrivs i tabell 4.1.9.2.4, förutsatt att:
- (a) de uppfyller bestämmelserna i 6.4.5.1,
 - (b) de är konstruerade så att bestämmelserna som anges i kapitel 6.8 uppfylls, och
 - (c) de är konstruerade så att varje extra skärmning som förekommer kan motstå de statiska och dynamiska påkänningarna vid hantering och rutinmässiga transportförhållanden och så att en höjning av den högsta strålningsnivån med mer än 20 % någonstans på den utvändiga ytan av tanken förhindras.
- 6.4.5.4.4 Containerar som har en varaktig omslutningsfunktion, får även användas som kollin av typ IP-2 eller IP-3 förutsatt att:
- (a) det radioaktiva innehållet begränsas till fasta ämnen,

- (b) de uppfyller bestämmelserna i 6.4.5.1, och
 - (c) de är konstruerade i överensstämmelse med ISO 1496-1:1990: "Series 1 Containers – Specifications and Testing – Part 1: General Cargo Containers" med undantag av dimensioner och totalvikt. De ska konstrueras så, att om de utsätts för provningarna föreskrivna i standarden och de accelerationer, som uppstår under rutinmässiga transportförhållanden, ska de förhindra:
 - (i) förlust eller spridning av det radioaktiva innehållet, och
 - (ii) en mer än 20-procentig ökning av högsta strålningsnivån någonstans på containrarnas utsida.
- 6.4.5.4.5 IBC-behållare av metall får även användas som kollin av typ IP-2 och IP-3 förutsatt att:
- (a) de uppfyller bestämmelserna i 6.4.5.1, och
 - (b) de är konstruerade så att bestämmelserna som anges för förpackningsgrupp I eller II i kapitel 6.5 uppfylls och så att de, om de utsätts för de föreskrivna provningsmomenten i kapitel 6.5 men med fallprovningen utförd i den orientering som leder till största möjliga skada, förhindrar följande:
 - (i) förlust eller spridning av det radioaktiva innehållet, och
 - (ii) en mer än 20-procentig ökning av högsta strålningsnivån någonstans på IBC-behållarnas utsida.

6.4.6 Bestämmelser för kollin innehållande uranhexafluorid

- 6.4.6.1 Kollin som är konstruerade för uranhexafluorid ska uppfylla bestämmelserna i ADR/ADR-S, som hänför sig till ämnets radioaktiva och fissila egenskaper. Om inget annat medges i 6.4.6.4, ska uranhexafluorid i mängder om minst 0,1 kg även förpackas och transporteras enligt bestämmelserna i ISO 7195:1993 "Packaging of uranium hexafluoride (UF₆) for transport" och bestämmelserna i 6.4.6.2 och 6.4.6.3.
- 6.4.6.2 Varje kolli konstruerat för att innehålla minst 0,1 kg uranhexafluorid ska vara konstruerat så att det:
- (a) motstår hållfasthetsprovningen enligt 6.4.21.5 utan läckage och utan otillåtna spänningar, enligt ISO 7195:1993,
 - (b) motstår fallprovningen enligt 6.4.15.4, utan förlust eller spridning av uranhexafluorid, och
 - (c) motstår värmeprovningen enligt 6.4.17.3, utan brott på inneslutningssystemet.
- 6.4.6.3 Kollin, konstruerade för att innehålla minst 0,1 kg uranhexafluorid, får inte vara försedda med tryckavlastningsanordning.
- 6.4.6.4 Förutsatt att behörig myndighet ger sitt godkännande får kollin konstruerade för att innehålla minst 0,1 kg uranhexafluorid transporteras, om:
- (a) kollina är konstruerade enligt andra internationella eller nationella standarder än ISO 7195:1993, förutsatt att likvärdig säkerhetsnivå bibehålls,
 - (b) kollina är konstruerade att tåla ett provtryck på mindre än 2,76 MPa utan läckage och utan otillåtna spänningar, enligt 6.4.21.5, eller
 - (c) för kollin konstruerade för att innehålla minst 9 000 kg uranhexafluorid, kollina inte uppfyller bestämmelsen i 6.4.6.2 (c).

I alla avseenden ska bestämmelserna i 6.4.6.1 – 6.4.6.3 uppfyllas.

6.4.7 Bestämmelser för kollin av typ A

- 6.4.7.1 Kollin av typ A ska vara konstruerade så att de uppfyller de allmänna bestämmelserna i 6.4.2 och 6.4.7.2 – 6.4.7.17.
- 6.4.7.2 Kollits minsta utvändiga mått överallt ska vara minst 10 cm.
- 6.4.7.3 Kollits utsida ska vara försedd med en anordning, exempelvis en försegling, som inte går lätt att bryta och som i obrutet tillstånd ska utgöra bevis för att kollit inte har öppnats.
- 6.4.7.4 Fästnanordningar på kollit ska vara konstruerade så att krafterna i dem, under såväl normala som olycksrelaterade transportförhållanden, inte försämrar kollits förmåga att uppfylla bestämmelserna i ADR/ADR-S.
- 6.4.7.5 Konstruktionen av kollit ska ta hänsyn till temperaturer som sträcker sig från -40 °C till $+70\text{ °C}$ för förpackningens komponenter. Hänsyn ska tas till vätskors frystemperaturer och till möjlig försämring av förpackningsmaterialens egenskaper inom det angivna temperaturintervallet.
- 6.4.7.6 Konstruktion och tillverkningsmetoder ska vara i överensstämmelse med nationella eller internationella standarder eller andra bestämmelser, som kan godtas av behörig myndighet.
- 6.4.7.7 Konstruktionen ska innefatta ett inneslutningssystem, säkert förslutet med en förslutningsförordning som inte kan öppnas oavsiktligt eller på grund av tryck som kan uppkomma inuti kollit.
- 6.4.7.8 Radioaktivt ämne av speciell beskaffenhet får betraktas som en komponent av inneslutningssystemet.
- 6.4.7.9 Om ett inneslutningssystem utgör en separat del av kollit, ska den kunna förslutas säkert med en förslutningsanordning som är oberoende av andra delar av förpackningen.
- 6.4.7.10 Konstruktionen av komponenter i inneslutningssystemet ska i tillämpliga fall ta hänsyn till radiolytisk sönderdelning av vätskor och andra känsliga material samt gasbildning genom kemiska reaktioner och radiolys.
- 6.4.7.11 Inneslutningssystemet ska hålla kvar det radioaktiva innehållet vid en sänkning av det omgivande trycket till 60 kPa.
- 6.4.7.12 Alla ventiler förutom tryckavlastningsventiler ska vara utrustade med ett hölje som fångar upp eventuellt läckage från ventilen.
- 6.4.7.13 En strålskärm som omsluter en komponent av kollit, som är specificerad som en del av inneslutningssystemet, ska vara konstruerad så att komponenten ej oavsiktligt kan frigöras från skärmen. Om strålskärmen tillsammans med en dylik komponent utgör en separat enhet, ska strålskärmen kunna förslutas säkert med en förslutningsanordning som är oberoende av andra delar av förpackningen.
- 6.4.7.14 Ett kolli ska vara konstruerat så att om det blev utsatt för provningarna enligt 6.4.15, skulle det förhindra:
- förlust eller spridning av det radioaktiva innehållet, och
 - en mer än 20-procentig ökning av högsta strålningsnivån någonstans på kollits utsida.

6.4.7.15 Konstruktionen av ett kolli, som är avsett för radioaktiva vätskor, ska ha ett expansionsutrymme för att ta upp temperaturvariationer i innehållet, dynamiska effekter och fyllningsrörelser.

Kollin av typ A för vätskor

6.4.7.16 Ett kolli av typ A konstruerat för att innehålla radioaktiva ämnen i vätskeform ska dessutom:

- (a) uppfylla bestämmelserna i 6.4.7.14 (a) ovan, om kollit utsätts för provningarna enligt 6.4.16, och
- (b) antingen
 - (i) vara försett med tillräcklig mängd absorberande material för att absorbera två gånger volymen av vätskeinnehållet. Sådant absorberande material ska vara placerat så att det kommer i kontakt med vätskan i händelse av läckage, eller
 - (ii) vara försett med ett inneslutningssystem, bestående av primära inre och sekundära yttre inneslutningskomponenter, där de sekundära yttre inneslutningskomponenterna ska säkerställa att vätskeinnehållet hålls på plats, även om de primära inre komponenterna läcker.

Kollin av typ A för gaser

6.4.7.17 Ett kolli avsett för gaser ska förhindra förlust eller spridning av det radioaktiva innehållet om kollit utsätts för provning enligt 6.4.16. Ett kolli av typ A konstruerat för gasformigt tritium eller för ädelgaser är undantaget från denna bestämmelse.

6.4.8 Bestämmelser för kollin av typ B(U)

6.4.8.1 Kollin av typ B(U) ska vara konstruerade så att bestämmelserna i 6.4.2 och 6.4.7.2 – 6.4.7.15, med undantag av 6.4.7.14 (a), samt dessutom bestämmelserna i 6.4.8.2 – 6.4.8.15 uppfylls.

6.4.8.2 Ett kolli ska vara konstruerat så att, under de omgivningsförhållanden som anges i 6.4.8.5 och 6.4.8.6, värmen som utvecklats i kollit av det radioaktiva innehållet under normala transportförhållanden, enligt provningarna i 6.4.15, inte kan medföra att kollit inte längre kan uppfylla tillämpliga bestämmelser om inneslutning och skärmning, om det lämnas utan tillsyn under en vecka. Särskilt ska värmeeffekter uppmärksammas, vilka kan:

- (a) förändra ordningen, den geometriska formen eller det fysikaliska tillståndet hos det radioaktiva innehållet, eller, om det radioaktiva materialet är inkapslat eller inneslutet i en behållare (till exempel kapslade bränsleelement), orsaka att inkapslingen, behållaren eller det radioaktiva materialet deformeras eller smälter, eller
- (b) försämra förpackningens effektivitet genom ojämn värmeutvidgning eller sprickbildning eller leda till smältning av materialet i strålskärmen, eller
- (c) i kombination med fukt påskynda korrosion.

6.4.8.3 Ett kolli ska konstrueras så att, under de omgivningsförhållanden som anges i 6.4.8.5 och i frånvaro av solinstrålning, temperaturen på kollits åtkomliga ytor inte överstiger 50 °C, såvida det inte transporteras som komplett last.

6.4.8.4 Högsta temperaturen på alla ytor, som är lätt åtkomliga under transport av ett kolli som komplett last, får inte överstiga 85 °C i frånvaro av solinstrålning, under de omgivningsförhållanden som anges i 6.4.8.5. Sköldar eller skärmar avsedda att skydda personer får tas med i beräkningen utan att dessa sköldar eller skärmar behöver utsättas för någon provning.

6.4.8.5 Omgivningstemperaturen ska antas vara 38 °C.

6.4.8.6 Solinstrålningsbetingelser ska antas vara de som anges i tabell 6.4.8.6.

Tabell 6.4.8.6 – Data för solinstrålning

Fall	Form eller läge hos ytan	Solinstrålning under 12 timmar per dag (W/m ²)
1	Plan yta som transporteras i vågrätt läge – riktad nedåt	0
2	Plan yta som transporteras i vågrätt läge – riktad uppåt	800
3	Ytor som transporteras i lodrätt läge	200 ^{a)}
4	Andra nedåtriktade ytor (ej vågräta)	200 ^{a)}
5	Alla andra ytor	400 ^{a)}

^{a)} Alternativt får en sinusfunktion användas med en antagen absorptionskoefficient, varvid effekterna av eventuell reflektion från närliggande föremål försummas.

6.4.8.7 Ett kolli med ett värmeskydd för att uppfylla bestämmelserna för värmeprovningen i 6.4.17.3 ska konstrueras så att skyddet förblir effektivt om kollit utsätts för provningarna enligt 6.4.15 och 6.4.17.2 (a) och (b), eller i tillämpliga fall enligt 6.4.17.2 (b) och (c). Sådant skydd på kollits utsida får inte försämrans genom rivning, skärning, glidning, nötning eller ovarsam hantering.

6.4.8.8 Ett kolli ska vara så konstruerat att om det utsätts:

- (a) för provningarna enligt 6.4.15, det begränsar förlusten av radioaktivt innehåll till högst 10⁻⁶ A₂ per timme, och
- (b) för provningarna enligt 6.4.17.1, 6.4.17.2 (b), 6.4.17.3 och 6.4.17.4 och provningen i
 - (i) 6.4.17.2 (c), när kollit har en vikt på högst 500 kilo, en total densitet på högst 1000 kg/m³ baserad på yttermått och ett radioaktivt innehåll, som inte utgörs av radioaktivt ämne av speciell beskaffenhet, över 1000 A₂, eller
 - (ii) 6.4.17.2 (a), för alla andra kollin,

så skulle det uppfylla följande bestämmelser:

- skärmningens effekt ska förbli tillräckligt stor för att säkerställa att strålningsnivån en meter från kollits utsida inte överstiger 10 mSv/h med det maximala radioaktiva innehåll som kollit är konstruerat för att innehålla, och
- den samlade förlusten av radioaktivt innehåll under en vecka får inte överstiga 10 A₂ för krypton-85 och A₂ för alla andra radionuklider.

Där blandningar av olika radionuklider är närvarande, ska bestämmelserna i 2.2.7.2.2.4 – 2.2.7.2.2.6 tillämpas, förutom att för krypton-85 får ett effektivt A₂(i)-värde lika med 10 A₂ användas. I fallet (a) ovan ska bestämningen ta hänsyn till gränsvärdena för yttre kontamination i 4.1.9.1.2.

6.4.8.9 Ett kolli för radioaktivt innehåll med aktivitet över 10⁵ A₂ ska konstrueras så att inget brott i inneslutningssystemet uppstår, om kollit utsätts för den utvidgade vattenedsänkingsprovningen enligt 6.4.18.

6.4.8.10 Uppfyllande av de tillåtna gränsvärdena för aktivitetsutsläpp får varken bero på filter eller på ett mekaniskt kylningssystem.

- 6.4.8.11 Inneslutningssystemet hos ett kolli får inte innehålla en tryckavlastningsanordning, genom vilket radioaktiva ämnen kan läcka ut till omgivningen under provningsbetingelserna i 6.4.15 och 6.4.17.
- 6.4.8.12 Ett kolli ska konstrueras så att vid högsta normala arbetstryck och då det utsätts för provningen enligt 6.4.15 och 6.4.17, spänningarna i inneslutningssystemet inte uppnår värden som försämrar kollit så att det inte längre uppfyller tillämpliga bestämmelser.
- 6.4.8.13 Ett kolli får inte ha ett högsta normala arbetstryck som överstiger ett övertryck på 700 kPa.
- 6.4.8.14 Ett kolli som innehåller radioaktiva ämnen med liten spridbarhet, ska vara konstruerat så att det radioaktiva ämnets prestanda inte påverkas skadligt av tillförda anordningar som inte utgör beståndsdelar av det radioaktiva ämnet eller av invändiga komponenter i förpackningen.
- 6.4.8.15 Ett kolli ska konstrueras för en omgivningstemperatur från -40 °C till $+38\text{ °C}$.

6.4.9 Bestämmelser för kollin av typ B(M)

- 6.4.9.1 Kollin av typ B(M) ska uppfylla kraven för kollin av typ B(U) angivna i 6.4.8.1. Dock får för kollin, som kommer att transporteras uteslutande inom ett visst land eller uteslutande mellan vissa länder, andra villkor antas än de som anges i 6.4.7.5, 6.4.8.5, 6.4.8.6 och 6.4.8.9 – 6.4.8.15 ovan, efter godkännande av behöriga myndigheter i dessa länder. Dock ska så långt möjligt bestämmelserna för kollin av typ B(U) i 6.4.8.9 – 6.4.8.15 uppfyllas.
- 6.4.9.2 Återkommande tryckutjämning av kollin av typ B(M) kan tillåtas under transport, förutsatt att övervakningsåtgärder för tryckutjämningen är godtagbara för berörd behörig myndighet.

6.4.10 Bestämmelser för kollin av typ C

- 6.4.10.1 Kollin av typ C ska vara konstruerade så att de uppfyller bestämmelserna i 6.4.2 samt 6.4.7.2 – 6.4.7.15, med undantag av 6.4.7.14 (a), och bestämmelserna i 6.4.8.2 – 6.4.8.6, 6.4.8.10 – 6.4.8.15 samt 6.4.10.2 – 6.4.10.4.
- 6.4.10.2 Ett kolli ska kunna uppfylla bedömningskriterierna som anges för provning i 6.4.8.8 (b) och 6.4.8.12 efter att ha varit nedgrävt i marken i en miljö som definieras av en värmeledningsförmåga på $0,33\text{ W/mK}$ och en temperatur på 38 °C i stationärt tillstånd. Begynnelsevillkoren för bedömningen ska antas vara att värmeisolering på kollit förblir intakt, att kollit är vid högsta normala arbetstryck och att omgivningstemperaturen är 38 °C .
- 6.4.10.3 Ett kolli ska vara så konstruerat att, om det vore vid det högsta normala arbetstrycket och utsätts för:
- provningarna enligt 6.4.15, det begränsar förlusten av radioaktivt innehåll till högst 10^{-6} A_2 per timme, och
 - provningsserierna enligt 6.4.20.1, det uppfyller följande krav:
 - skärmningens effekt ska förbli tillräckligt stor för att säkerställa att strålningsnivån en meter från kollits utsida inte överstiger 10 mSv/h med det maximala radioaktiva innehåll som kollit är konstruerat för att innehålla, och
 - den samlade förlusten av radioaktivt innehåll under en vecka får inte överstiga 10 A_2 för krypton-85 och A_2 för alla andra radionuklider.

Där blandningar av olika radionuklider är närvarande, ska bestämmelserna i 2.2.7.2.2.4 – 2.2.7.2.2.6 tillämpas, förutom att för krypton-85 får ett effektivt

$A_2(i)$ -värde lika med $10 A_2$ användas. I fallet (a) ovan ska bedömningen ta hänsyn till gränsvärdena för yttre kontamination i 4.1.9.1.2.

6.4.10.4 Ett kolli ska konstrueras så att inget brott i inneslutningssystemet uppstår, om kollit utsätts för den utvidgade vattenedsänkingsprovningen enligt 6.4.18.

6.4.11 Bestämmelser för kollin som innehåller fissila ämnen

6.4.11.1 Fissila ämnen ska transporteras så att:

- (a) underkriticitet råder under såväl normala transportförhållanden som olycksrelaterade transportförhållanden. Särskilt ska hänsyn tas till följande omständigheter:
 - (i) vatten som läcker in i eller ut ur kollin,
 - (ii) förlust av funktion hos inbyggda neutronabsorbatorer eller moderatorer,
 - (iii) förändring av innehållets placering antingen inuti kollit eller som resultat av läckage ur kollit,
 - (iv) minskning av avstånd inuti eller mellan kollin,
 - (v) kollin som blir nedsänkta i vatten eller begravda i snö,
 - (vi) temperaturändringar, och
- (b) följande bestämmelser uppfylls:
 - (i) bestämmelserna i 6.4.7.2 för kollin, som innehåller fissila ämnen,
 - (ii) bestämmelser på annat ställe i ADR/ADR-S, vilka beror på ämnens radioaktiva egenskaper, och
 - (iii) bestämmelserna i 6.4.11.3 – 6.4.11.12, såvida inte undantag anges i 6.4.11.2.

6.4.11.2 Fissila ämnen som uppfyller en av bestämmelserna (a) – (d) i 2.2.7.2.3.5 är undantagna från såväl kravet på transport i kollin enligt 6.4.11.3 – 6.4.11.12, som övriga bestämmelser i ADR/ADR-S som gäller fissila ämnen. Endast en typ av undantag är tillåten per sändning.

6.4.11.3 Där kemisk eller fysikalisk form, isotopsammansättning, vikt eller koncentration, modereringsförhållande eller densitet eller geometrisk konfiguration är okänd, ska bestämningarna i 6.4.11.7 – 6.4.11.12 utföras med antagandet att varje okänd parameter har det värde, som i överensstämmelse med vid bestämningen kända förhållanden och parametrar ger maximal neutronmultiplikation.

6.4.11.4 För bestrålat kärnbränsle ska bestämningarna i 6.4.11.7 – 6.4.11.12 baseras på en isotopsammansättning som har visats ge:

- (a) maximal neutronmultiplikation under tidigare bestrålning, eller
- (b) en konservativ uppskattning av neutronmultiplikationen vid bedömningen av kollit. Efter bestrålning men innan förflyttning ska en mätning utföras för att verifiera konservatismen i isotopsammansättningen.

6.4.11.5 Kollit ska efter att ha utsatts för provningen enligt 6.4.15 förhindra inträngning av en kub med kantlängden 10 cm.

6.4.11.6 Kollit ska konstrueras för en omgivningstemperatur av -40 °C till $+38\text{ °C}$, såvida inte behörig myndighet anger annat i certifikatet för godkännandecertifikatet för kollikonstruktionen.

6.4.11.7 För ett enskilt kolli ska antas att vatten kan läcka in i eller ut ur alla tomma utrymmen i kollit, inklusive sådana inne i inneslutningssystemet. Om konstruktionen emellertid

innefattar särskilda anordningar för att förhindra sådant läckage av vatten in i eller ut ur bestämda tomma utrymmen, även som ett resultat av fel, får frånvaro av läckage antas med avseende på dessa utrymmen. Sådana särskilda anordningar ska omfatta följande:

- (a) flera högeffektiva barriärer mot vatten, där var och en förblir vattentät om kollit utsätts för provning enligt 6.4.11.12 (b), väl utvecklad kvalitetsstyrning vid tillverkning, underhåll och reparation av förpackningar samt provning för att kontrollera förslutningen av kollit före varje förflyttning, eller
- (b) för kollin innehållande enbart uranhexafluorid med en högsta anrikning av 5 viktsprocent uran-235:
 - (i) kollin, där det efter provning enligt 6.4.11.12 (b) inte finns någon fysisk kontakt mellan ventilen och någon annan del av förpackningen, utom vid dess ursprungliga fästpunkt, och där dessutom ventilerna förblir täta efter provning enligt 6.4.17.3, och
 - (ii) väl utvecklad kvalitetsstyrning vid tillverkning, underhåll och reparation av förpackningar, i förening med provning för att kontrollera förslutningen av kollit före varje förflyttning.

6.4.11.8 Det ska antas att det begränsande systemet ska tätt reflekteras av minst 20 cm vatten eller en större reflektion som ytterligare kan erhållas av förpackningsmaterialet. Emellertid, när det kan visas att det begränsande systemet stannar i förpackningen efter provning enligt 6.4.11.12 (b) får en tät reflektion hos kollit av minst 20 cm vatten antas i 6.4.11.9 (c).

6.4.11.9 Kollit ska vara underkritiskt under förhållandena i 6.4.11.7 och 6.4.11.8, under de betingelser hos kollit som ger maximal neutronmultiplikation, i överensstämmelse med följande punkter:

- (a) rutinmässiga transportförhållanden (fria från tillbud),
- (b) provning enligt 6.4.11.11 (b),
- (c) provning enligt 6.4.11.12 (b).

6.4.11.10 (Tills vidare blank.)

6.4.11.11 För normala transportförhållanden ska ett tal "N" härledas, sådant att fem gånger "N" kollin för den uppställning och de betingelser hos kollina som ger maximal neutronmultiplikation, ska vara underkritiska med hänsyn till följande:

- (a) ingenting får finnas mellan kollina, och kolliuppställningen ska reflekteras på alla sidor av minst 20 cm vatten, och
- (b) tillståndet hos kollina ska vara deras bedömda eller verifierade skick sedan de utsatts för provning enligt 6.4.15.

6.4.11.12 För olycksrelaterade transportförhållanden ska ett tal "N" härledas, sådant att två gånger "N" kollin för den uppställning och de betingelser hos kollina som ger maximal neutronmultiplikation, ska vara underkritiska med hänsyn till följande:

- (a) moderering av vätehaltigt material mellan kollina, och kolliuppställningen reflekterad på alla sidor av minst 20 cm vatten,
- (b) provning enligt 6.4.15 följd av det mest begränsande av följande:
 - (i) provning enligt 6.4.17.2 (b) och antingen 6.4.17.2 (c) för kollin med en vikt av högst 500 kg och en total densitet av högst 1000 kg/m³ baserat på yttermått, eller 6.4.17.2 (a) för alla andra kollin, följd av provning enligt 6.4.17.3 och avslutat med provning enligt 6.4.19.1 - 6.4.19.3, eller

- (ii) provning enligt 6.4.17.4, och
 - (c) om någon del av det fissila ämnet kommer ut från inneslutningssystemet efter provning enligt 6.4.11.12 (b), ska det antas att fissila ämnen kommer ut från varje kולי i uppställningen och alla fissila ämnen ska ordnas i den konfiguration och moderering som ger maximal neutronmultiplikation med tät reflektion av minst 20 cm vatten.
- 6.4.11.13 Kriticitetssäkerhetsindex (CSI) för kollin med fissila ämnen ska bestämmas genom att dividera talet 50 med det minsta av de båda värdena för N som härleds enligt 6.4.11.11 och 6.4.11.12 (dvs $CSI = 50/N$). Värdet på kriticitetssäkerhetsindex kan vara noll, förutsatt att ett obegränsat antal kollin är underkritiska (dvs. N är i båda fallen i praktiken oändlig).

6.4.12 Provningsmetoder och verifiering av överensstämmelse

- 6.4.12.1 Verifiering av överensstämmelse med funktionskraven i 2.2.7.2.3.1.3, 2.2.7.2.3.1.4, 2.2.7.2.3.3.1, 2.2.7.2.3.3.2, 2.2.7.2.3.4.1, 2.2.7.2.3.4.2 och 6.4.2 – 6.4.11 ska ske med någon av nedan angivna metoder, eller genom en kombination av dessa:
- (a) utförande av provningar med provföremål som representerar LSA-III eller radioaktiva ämnen av speciell beskaffenhet eller radioaktiva ämnen med liten spridbarhet eller med prototyper eller provexemplar av förpackningen, där innehållet i provföremålet eller förpackningen vid provningarna så långt möjligt ska simulera det förväntade radioaktiva innehållet och provföremål eller förpackningar som ska provas ska förberedas på det sätt som de överlämnas för transport,
 - (b) hänvisning till tidigare tillfredsställande och tillräckligt likartad verifiering,
 - (c) utförande av provning med modeller i lämplig skala, vilka har alla egenskaper som är väsentliga från undersökningssynpunkt, om teknisk erfarenhet har visat att resultat från sådana provningar är lämpliga för konstruktionsändamål. När en skalmodell används ska hänsyn tas till att vissa provningsparametrar, såsom diametern hos penetrationsstången eller staplingsbelastningen, behöver korrigeras,
 - (d) beräkning eller motiverat resonemang, när beräkningsmetoder och parametrar är allmänt erkända för att vara tillförlitliga eller konservativa.
- 6.4.12.2 Efter att provföremålet, prototypen eller provbiten har utsatts för provningarna, ska lämpliga metoder för utvärdering användas för att säkerställa att bestämmelserna för provningsmetoderna har uppfyllts i överensstämmelse med de funktions- och acceptanskriterier som anges i 2.2.7.2.3.1.3, 2.2.7.2.3.1.4, 2.2.7.2.3.3.1, 2.2.7.2.3.3.2, 2.2.7.2.3.4.1, 2.2.7.2.3.4.2 och 6.4.2 – 6.4.11.
- 6.4.12.3 Alla provföremål ska granskas före provning i syfte att identifiera och notera brister eller skador, inklusive följande:
- (a) avvikelser från konstruktionen,
 - (b) defekter i tillverkningen,
 - (c) korrosion eller annan påverkan, och
 - (d) deformation av enskilda delar.
- Inneslutningssystemet i kollit ska vara entydigt specificerat. Provföremålets utvändiga delar ska märkas entydigt så att hänvisning kan göras enkelt och otvetydigt till vilken del som helst i provföremålet.

6.4.13 **Provning av inneslutningssystemets och skärmningens integritet samt utvärdering av kriticitetssäkerhet**

Efter varje tillämpligt provningsmoment enligt 6.4.15 – 6.4.21:

- (a) ska brister och skador identifieras och noteras,
- (b) ska det avgöras huruvida inneslutningssystemets och skärmningens integritet har bevarats i den utsträckning som krävs i 6.4.2 – 6.4.11 för kollit som provats, och
- (c) ska det för kollin innehållande fissila ämnen avgöras om de antaganden och förutsättningar är uppfyllda, som använts i de bedömningar som krävs i enlighet med 6.4.11.1 – 6.4.11.12 för ett eller flera kollin.

6.4.14 **Träffyta för fallprovning**

Träffytan för fallprovningen enligt 2.2.7.2.3.3.5 (a), 6.4.15.4, 6.4.16 (a), 6.4.17.2 och 6.4.20.2 ska vara en plan, horisontell yta av sådant slag, att en ökning av dess motstånd mot förskjutning eller deformation efter träff av provföremålet inte skulle leda till nämnvärt större skador på provföremålet.

6.4.15 **Provning för att verifiera förmågan att motstå normala transportförhållanden**

6.4.15.1 Provningsmomenten är: vattenbesprutningsprovning, fallprovning, staplingsprovning och penetrationsprovning. Provexemplar av kollit ska utsättas för fallprovning, staplingsprovning och penetrationsprovning, och ska i varje moment föregås av vattenbesprutningsprovningen. Ett provexemplar får användas för alla momenten, förutsatt att bestämmelserna i 6.4.15.2 är uppfyllda.

6.4.15.2 Tidsintervallet mellan avslutning av vattenbesprutningsprovningen och det följande provningsmomentet ska vara sådant att vattnet har absorberats i största möjliga utsträckning, utan att provexemplarets utsida påtagligt har torkat. Om inget annat är motiverat ska detta intervall sättas till två timmar, om vattenbesprutningen sker från fyra riktningar samtidigt. Ingen mellanliggande paus får förekomma om vattenbesprutningen sker från var och en av de fyra riktningarna efter varandra.

6.4.15.3 Vattenbesprutningsprovning: provexemplaret ska utsättas för en vattenbesprutningsprovning som simulerar exponering för regn med ungefär 50 mm per timme under minst en timme.

6.4.15.4 Fallprovning: provexemplaret ska falla på träffytan så att det erhåller maximal skada med avseende på de säkerhetskaraktistika som ska provas.

- (a) Fallhöjden mätt från provexemplarets lägsta punkt till träffytans yta ska vara minst lika med avståndet som anges i tabell 6.4.15.4 för tillämplig vikt. Träffytan ska vara beskaffad enligt 6.4.14.
- (b) För rektangulära kollin av papp eller trä med en vikt av högst 50 kg, ska ett separat provexemplar utsättas för ett fritt fall mot varje hörn från en höjd av 0,3 meter.
- (c) För cylindriska kollin av papp med en vikt av högst 100 kg, ska ett separat provexemplar utsättas för ett fritt fall mot varje kvadrant av båda kanterna från en höjd av 0,3 meter.

Tabell 6.4.15.4 – Fallhöjd för provning av kollin för normala transportförhållanden

Kollivikt (kg)	Fallhöjd (m)
Kollivikt < 5000	1,2
5000 ≤ kollivikt < 10000	0,9
10000 ≤ kollivikt < 15000	0,6
15000 ≤ kollivikt	0,3

- 6.4.15.5 Staplingsprovning: Såvida inte förpackningens form effektivt förhindrar stapling, ska provexemplaret under 24 timmar utsättas för en kompressionsbelastning lika med det största av följande:
- (a) motsvarigheten till 5 gånger vikten av aktuellt kolli, och
 - (b) motsvarigheten till 13 kPa, multiplicerat med den vertikalt projicerade kolliarean.
- Belastningen ska läggas likformigt på två motsatta sidor av provexemplaret, där den ena ska vara bottenytan på vilken kollit normalt vilar.
- 6.4.15.6 Penetrationsprovning: provexemplaret ska placeras på en styv, plan, horisontell yta som inte rör sig påtagligt under provningen.
- (a) En stång med diametern 3,2 cm, en halvsfärisk ändyta och vikten 6 kg ska släppas så att den faller med sin längdaxel vertikal mot mitten av provexemplarets svagaste del, varvid den om den tränger igenom tillräckligt långt kommer att träffa inneslutningssystemet. Stången får inte deformeras påtagligt vid provningen.
 - (b) Fallhöjden för stången, mätt från dess nedre ändyta till den avsedda islagspunkten på provexemplarets översta yta, ska vara 1 meter.

6.4.16 Tilläggsprovning av kollin av typ A för vätskor och gaser

Ett provexemplar eller separata provexemplar ska utsättas för vart och ett av följande provningsmoment, såvida det inte kan verifieras att ett provningsmoment är strängare för provexemplaret ifråga än det andra, i vilket fall ett provexemplar ska utsättas för det strängaste provningsmomentet.

- (a) Fallprovning: provexemplaret ska falla mot träffytan så att inneslutningssystemet erhåller största möjliga skada. Fallhöjden mätt från provexemplarets lägsta del till träffytan ska vara 9 meter. Träffytan ska vara utförd enligt 6.4.14.
- (b) Penetrationsprovning: provexemplaret ska utsättas för provning enligt 6.4.15.6, varvid fallhöjden ska ökas till 1,7 m från 1 meter som anges i 6.4.15.6 (b).

6.4.17 Provning för att verifiera förmågan att motstå olycksrelaterade transportförhållanden

- 6.4.17.1 Provexemplaret ska utsättas för den samlade effekten av provningsmomenten enligt 6.4.17.2 och 6.4.17.3, i den ordningen. Efter provningarna ska antingen detta provexemplar eller ett separat provexemplar genomgå vattennedsänkingsprovningen enligt 6.4.17.4 och i tillämpliga fall 6.4.18.
- 6.4.17.2 Mekanisk provning: den mekaniska provningen består av tre olika fallprovningmoment. Varje provexemplar ska utsättas för tillämplig fallprovning enligt 6.4.8.8 eller 6.4.11.12. Provningsmomentens ordningsföljd ska vara sådan, att när den mekaniska provningen är avslutad, ska provexemplaret ha fått sådana skador, som kommer att leda till största möjliga skada i den efterföljande värmeprovningen.

- (a) Vid fallprovning I ska provexemplaret falla mot träffytan så att det erhåller största möjliga skada, och fallhöjden mätt från provexemplarets lägsta punkt till träffytan ska vara 9 meter. Träffytan ska vara utformad enligt 6.4.14.
- (b) Vid fallprovning II ska provexemplaret falla mot en stång, som är fast monterad vinkelrätt mot träffytan, så att det erhåller största möjliga skada. Fallhöjden mätt från den avsedda islagspunkten på provexemplaret till stångens översta yta ska vara 1 meter. Stången ska vara av solitt kolstål med cirkulärt tvärsnitt, $15,0 \pm 0,5$ cm i diameter och 20 cm lång, såvida inte en längre stång skulle orsaka större skada, i vilket fall en stång med tillräcklig längd för att orsaka största möjliga skada ska användas. Övre ändytan av stången ska vara plan och horisontell, med kanten avrundad till en radie på högst 6 mm. Träffytan på vilken stången monteras ska vara utformad enligt 6.4.14.
- (c) Vid fallprovning III ska provexemplaret utsättas för en dynamisk krossprovning genom att det placeras på träffytan så att det erhåller största möjliga skada vid fall av en vikt på 500 kg från 9 m mot provexemplaret. Vikten ska bestå av en solid kolstålsplatta, 1×1 meter, och den ska falla med horisontell orientering. Fallhöjden ska mätas från plattans undersida till provexemplarets högsta punkt. Träffytan på vilken provexemplaret vilar ska vara beskaffad enligt 6.4.14.

6.4.17.3 Värmeprovning: provexemplaret ska vara i termisk jämvikt vid en omgivningstemperatur på $38\text{ }^{\circ}\text{C}$, vid solinstrålningsbetingelser enligt tabell 6.4.8.6 och vid den högsta värmeeffekten orsakad av det radioaktiva innehållet enligt kolliprototypen. Alternativt får någon av dessa parametrar ha andra värden före och under provningen, förutsatt att tillbörlig hänsyn tas till dem under den följande bedömningen av påverkan på kollit.

Värmeprovningen ska sedan bestå av:

- (a) Exponering av ett provexemplar under 30 minuter för en termisk miljö som ger ett värmeflöde åtminstone likvärdigt med det från en brand i en kolväte/luftblandning i tillräckligt lugna omgivningsbetingelser för att ge ett minsta medelemissionstal för flammen på 0,9 och en medeltemperatur på minst $800\text{ }^{\circ}\text{C}$, helt omvärvande provexemplaret, med en absorbans för ytan av 0,8 eller det värde som kollit kan visas ha om det exponeras för den angivna branden.
- (b) Exponering av provexemplaret för en omgivningstemperatur av $38\text{ }^{\circ}\text{C}$, solinstrålningsbetingelser enligt tabell 6.4.8.6 och högsta beräkningsvärdet för den av det radioaktiva innehållet i kollit genererade värmeeffekten, tillräckligt länge för att säkerställa att temperaturerna i provexemplaret minskar överallt och/eller närmar sig det ursprungliga jämviktstillståndet. Alternativt får dessa parametrar ha andra värden efter att uppvärmningen upphört, förutsatt att tillbörlig hänsyn tas till dem under den följande bedömningen av påverkan på kollit.

Under och efter provningen får inte provexemplaret kylas ner artificiellt och all förbränning av material i provexemplaret ska tillåtas att fortsätta.

6.4.17.4 Vattenedsänkingsprovning: provexemplaret ska nedsänkas under en vattenpelare på minst 15 meter under en tid av minst åtta timmar i den orientering som kommer att ge största möjliga skada. För demonstrationsändamål ska ett utvändigt övertryck på minst 150 kPa anses uppfylla dessa villkor.

6.4.18 Utvidgad vattennedsänkingsprovning för kollin av typ B(U), typ B(M) innehållande mer än 10^5 A₂ och för kollin av typ C

Utvidgad vattennedsänkingsprovning: provexemplaret ska nedsänkas under en vattenpelare på minst 200 meter under en tid av minst en timme. För demonstrationsändamål ska ett utvändigt övertryck på minst 2 MPa anses uppfylla dessa villkor.

6.4.19 Vattenläckageprovning för kollin som innehåller fissila ämnen

- 6.4.19.1 När vattenläckage in i eller ut ur kollin har antagits i den omfattning som ger största reaktivitet för bedömningen enligt 6.4.11.7 - 6.4.11.12 är kollina undantagna från provning.
- 6.4.19.2 Innan provexemplaret utsätts för nedanstående vattenläckageprovningen, ska det utsättas för provning enligt 6.4.17.2 (b) och enligt kraven i 6.4.11.12 antingen 6.4.17.2 (a) eller (c) samt provning enligt 6.4.17.3.
- 6.4.19.3 Provexemplaret ska nedsänkas under en vattenpelare på minst 0,9 meter under en tid av minst åtta timmar och i den orientering vid vilken största möjliga läckage förväntas.

6.4.20 Provningar för kollin av typ C

- 6.4.20.1 Provföremål ska utsättas för effekten av var och en av följande provningsserier i angiven ordning:
- (a) provningarna som anges i 6.4.17.2 (a), 6.4.17.2 (c), 6.4.20.2 och 6.4.20.3, och
 - (b) provningen som anges i 6.4.20.4.
- Separata provföremål får användas för vardera av serierna (a) och (b).
- 6.4.20.2 Punkterings-/rivprovning: Provföremålet ska utsättas för den skadebringande effekten av en fast provkropp av kolstål. Orienteringen hos provkroppen gentemot föremålets yta ska vara sådan att den orsakar största möjliga skada vid avslutning av provningsserien enligt 6.4.20.1 (a).
- (a) Provföremålet, som representerar ett kolli med en vikt under 250 kg, ska placeras på en träffyta och utsättas för en provkropp med vikten 250 kg som faller från höjden 3 m ovanför avsedd islagspunkt. För denna provning ska provkroppen vara en cylindrisk stång med 20 cm diameter, med islagsänden utformad som en stympad rät cirkulär kon med följande mått: 30 cm höjd och 2,5 cm diameter vid toppen, varvid dess kant avrundas till en radie på högst 6 mm. Träffytan som provföremålet placeras på ska vara utförd enligt 6.4.14.
 - (b) För kollin med en vikt på 250 kg eller mer ska provkroppens basyta placeras på en träffyta och provföremålet släppas mot provkroppen. Fallhöjden, mätt från islagspunkten på provföremålet till provkroppens ovansida, ska vara 3 m. För denna provning ska provkroppen ha samma egenskaper och mått som specificerats i (a) ovan, utom att provkroppens längd och vikt ska vara sådan att den orsakar största möjliga skada på provföremålet. Träffytan som provkroppens basyta placeras på ska vara utförd enligt 6.4.14.
- 6.4.20.3 Utvidgad värmeprovning: Betingelserna för denna provning ska vara så som anges i 6.4.17.3, utom att exponeringen för värme ska ske under en tid av 60 minuter.
- 6.4.20.4 Stötprovning: Provföremålet ska utsättas för en stöt mot en träffyta med en hastighet på minst 90 m/s, i den orientering som orsakar störst skada. Träffytan ska vara utförd enligt 6.4.14, med undantag av att träffytan får ha godtycklig orientering så länge ytan står vinkelrätt mot provobjektets islagsriktning.

6.4.21 **Kontroll av förpackningar avsedda för minst 0,1 kg uranhexafluorid**

- 6.4.21.1 Varje tillverkad förpackning och dess driftutrustning och strukturdelar ska antingen tillsammans eller separat genomgå en första kontroll innan den tas i bruk och därefter ska återkommande kontroll genomföras. Dessa kontroller ska genomföras och intygas i samråd med behörig myndighet.
- 6.4.21.2 Den första kontrollen består av kontroll av konstruktionsegenskaper, hållfasthetsprovning, täthetsprovning, volymbestämmning och funktionskontroll av driftutrustningen.
- 6.4.21.3 De återkommande kontrollerna ska bestå av en visuell besiktning, hållfasthetsprovning, täthetsprovning och funktionskontroll av driftutrustningen. Intervallet mellan återkommande kontroller ska uppgå till högst fem år. Förpackningar som inte kontrollerats inom femårsintervallet, ska före transport undersökas enligt ett av behörig myndighet godkänt program. De får åter fyllas först efter att det fullständiga programmet för återkommande kontroll avslutats.
- 6.4.21.4 Kontrollen av konstruktionsegenskaperna ska verifiera överensstämmelsen med konstruktionstypens specifikationer och tillverkningsprogrammet.
- 6.4.21.5 I den första hållfasthetsprovningen ska förpackningar konstruerade för att innehålla minst 0,1 kg uranhexafluorid utsättas för en vätsketryckprovning vid ett invändigt tryck på minst 1,38 MPa, dock behöver prototypen ett multilateralt godkännande om provtrycket är mindre än 2,76 MPa. För återkommande provning av förpackningar får annan likvärdig oförstörande provning användas under förutsättning att multilateralt godkännande erhålls.
- 6.4.21.6 Täthetsprovning ska genomföras enligt en metod som möjliggör detektering av läckor i inneslutningssystemet med en känslighet på 0,1 Pa l/s (10^{-6} bar l/s).
- 6.4.21.7 Volymbestämmningen av förpackningarna ska utföras med en noggrannhet av $\pm 0,25$ % vid en referenstemperatur på 15 °C. Volymen ska anges på den i 6.4.21.8 beskrivna skylten.
- 6.4.21.8 På varje förpackning ska en skylt av ej korroderande metall placeras varaktigt på en lättillgänglig plats. Sättet att sätta fast skylten får inte försämra förpackningens hållfasthet. På skylten ska åtminstone nedanstående uppgifter finnas instansade eller angivna med något liknande förfarande:
- igenkänningsmärke,
 - tillverkarens serienummer,
 - högsta arbetstryck,
 - provtryck,
 - innehåll: uranhexafluorid,
 - volym i liter,
 - högsta tillåtna vikt för fyllning med uranhexafluorid,
 - taravikt,
 - datum (månad, år) för första kontroll och senast utförda återkommande kontroll,
 - kontrollstämpel åsatt av den kontrollant som utfört kontrollen.

6.4.22 Konstruktionsgodkännande av kollin och ämnen

- 6.4.22.1 För konstruktionsgodkännande av kollin som innehåller minst 0,1 kg uranhexafluorid gäller att:
- (a) varje kollikonstruktion som uppfyller bestämmelserna i 6.4.6.4 kräver multilateralt godkännande,
 - (b) det för varje kollikonstruktion, som uppfyller bestämmelserna i 6.4.6.1 - 6.4.6.3, krävs unilateralt godkännande av behörig myndighet i ursprungslandet för kollikonstruktionen, såvida inte multilateralt godkännande föreskrivs på något annat ställe i ADR.
- 6.4.22.2 Varje kollikonstruktion av typ B(U) och typ C kräver unilateralt godkännande, utom för:
- (a) en kollikonstruktion för fissila ämnen, vilken även omfattas av 6.4.22.4, 6.4.23.7 och 5.1.5.2.1, som kräver multilateralt godkännande, och
 - (b) en kollikonstruktion av typ B(U) för radioaktivt ämne med liten spridbarhet, som kräver multilateralt godkännande.
- 6.4.22.3 Varje kollikonstruktion av typ B(M), inklusive sådana för fissila ämnen som även omfattas av 6.4.22.4, 6.4.23.7 och 5.1.5.2.1, och sådana för radioaktivt ämne med liten spridbarhet kräver multilateralt godkännande.
- 6.4.22.4 Varje kollikonstruktion för fissila ämnen, som inte är undantagen enligt 6.4.11.2 från de bestämmelser som särskilt gäller kollin innehållande fissila ämnen, kräver multilateralt godkännande.
- 6.4.22.5 En konstruktion för radioaktivt ämne av speciell beskaffenhet kräver unilateralt godkännande. En konstruktion för radioaktivt ämne med liten spridbarhet kräver multilateralt godkännande (se även 6.4.23.8).
- 6.4.22.6 En konstruktion som kräver unilateralt godkännande och har sitt ursprung i ett land som är fördragspart till ADR ska vara godkänd av behörig myndighet i det landet. Om landet där kollit har konstruerats inte är fördragspart till ADR, får transport ske under förutsättning att:
- (a) landet i fråga har utfärdat ett intyg, som visar att kollit uppfyller de tekniska bestämmelserna i ADR/ADR-S och att detta intyg är kontrasignerat av behörig myndighet i den första fördragspart till ADR som berörs av transporten,
 - (b) kollikonstruktionen godkänns av behörig myndighet i den första fördragspart till ADR som berörs av transporten, om inget intyg bifogas och det inte finns något kollikonstruktionsgodkännande från en fördragspart till ADR.
- 6.4.22.7 Beträffande konstruktioner godkända enligt övergångsbestämmelser, se 1.6.6.

6.4.23 Ansökan och godkännande för transport av radioaktiva ämnen

6.4.23.1 (Tills vidare blank)

6.4.23.2 En ansökan om förflyttningsgodkännande ska innehålla:

- (a) tidsperioden för förflyttningen, för vilken godkännande söks,
- (b) aktuellt radioaktivt innehåll, avsedda transportsätt, fordonstyp och sannolik eller föreslagen transportsträcka, samt
- (c) utförliga uppgifter om hur försiktighetsåtgärder och administrativ kontroll eller operativa åtgärder, angivna i de enligt 5.1.5.2.1 utfärdade kollikonstruktionscertifikaten, ska verkställas.

- 6.4.23.3 En ansökan om förflyttningsgodkännande enligt särskild överenskommelse ska innehålla alla uppgifter som krävs för att försäkra behörig myndighet om att den totala säkerhetsnivån under transporten är åtminstone likvärdig med den som skulle råda, om alla tillämpliga bestämmelser i ADR/ADR-S vore uppfyllda.
- Ansökan ska också innehålla:
- (a) en redogörelse för i vilka avseenden och av vilka skäl transporten inte kan göras i full överensstämmelse med tillämpliga bestämmelser i ADR/ADR-S, och
 - (b) en redogörelse för särskilda försiktighetsåtgärder eller särskild administrativ kontroll eller operativa åtgärder som ska genomföras under transporten för att kompensera för att tillämpliga bestämmelser i ADR/ADR-S inte uppfylls.
- 6.4.23.4 En ansökan om godkännande av kollin av typ B(U) eller C ska innehålla:
- (a) en detaljerad beskrivning av det föreslagna radioaktiva innehållet med uppgift om dess fysikaliska och kemiska tillstånd samt arten av avgiven strålning,
 - (b) en detaljerad redogörelse för konstruktionen, inklusive fullständiga tekniska ritningar, materialdatablad och tillverkningsmetoder,
 - (c) en redogörelse för utförda provningar och resultaten av dessa, eller verifiering med beräkningsmetoder eller på annat sätt av att konstruktionen uppfyller tillämpliga bestämmelser,
 - (d) föreslagna drift- och underhållsinstruktioner för förpackningen,
 - (e) om kollit är konstruerat för ett högsta normala arbetstryck över 100 kPa övertryck, uppgifter om material som används för tillverkning av inneslutningssystemet, prover som ska tas och provningar som ska genomföras,
 - (f) om det föreslagna radioaktiva innehållet är bestrålat bränsle, redogörelse och motivering för alla antaganden som gjorts i säkerhetsanalysen avseende bränslets egenskaper, samt beskrivning av varje mätning som ska utföras före förflyttning i enlighet med 6.4.11.4 (b),
 - (g) alla särskilda stuvningsbestämmelser som är nödvändiga för att åstadkomma en säker värmeavledning från kollit, med hänsyn till de olika transportslag som ska användas och typ av fordon eller container,
 - (h) en reproducerbar illustration, högst 21 cm × 30 cm, som visar kollits uppbyggnad, och
 - (i) en beskrivning av det i 1.7.3 föreskrivna kvalitetssäkringsprogrammet.
- 6.4.23.5 En ansökan om godkännande av en kollikonstruktion av typ B(M) ska utöver uppgifterna som krävs för kollin av typ B(U) i 6.4.23.4 innehålla:
- (a) en förteckning över de i 6.4.7.5, 6.4.8.5, 6.4.8.6 och 6.4.8.9 - 6.4.8.15 angivna bestämmelser, som kollit inte uppfyller,
 - (b) varje föreslagen ytterligare åtgärd som ska vidtagas under transport, och som inte är föreskriven i ADR/ADR-S, men som är nödvändig för att tillgodose kollits säkerhet eller kompensera för de brister som anges i (a),
 - (c) uppgift om restriktioner med avseende på transportslag och särskilda lastnings-, transport-, lossnings- eller hanteringsrutiner, och
 - (d) det intervall av omgivningsbetingelser (temperatur, solinstrålning) som kan förväntas under transporten och som tagits hänsyn till vid konstruktionen.
- 6.4.23.6 Ansökan om godkännande av kollikonstruktioner som innehåller minst 0,1 kg uranhexafluorid ska innehålla all information som behövs för att försäkra behörig myndighet att konstruktionen uppfyller de tillämpliga bestämmelserna i 6.4.6.1 och en beskrivning av det i 1.7.3 föreskrivna kvalitetssäkringsprogram som tillämpas.

- 6.4.23.7 En ansökan om godkännande av kolli för fissila ämnen ska innehålla all information som behövs för att försäkra behörig myndighet att konstruktionen uppfyller de tillämpliga bestämmelserna i 6.4.11.1 och en beskrivning av det i 1.7.3 föreskrivna kvalitetssäkringsprogrammet som tillämpas.
- 6.4.23.8 En ansökan om godkännande av konstruktion av radioaktivt ämne av speciell beskaffenhet och av radioaktivt ämne med liten spridbarhet ska innehålla:
- (a) en detaljerad beskrivning av de radioaktiva ämnena eller innehållet, om det är inkapslat, speciellt ska uppgifter om fysikaliskt och kemiskt tillstånd ingå,
 - (b) en detaljerad beskrivning av konstruktionen för kapslar som används,
 - (c) en rapport över utförda provningar och resultaten av dessa, eller verifiering med beräkningsmetoder av att det radioaktiva ämnet uppfyller funktionskraven eller verifiering på annat sätt av att det radioaktiva ämnet av speciell beskaffenhet eller det radioaktiva ämnet med liten spridbarhet uppfyller tillämpliga bestämmelser i ADR/ADR-S,
 - (d) en beskrivning av det i 1.7.3 föreskrivna kvalitetssäkringsprogram som tillämpas, och
 - (e) alla förslag till åtgärder som ska vidtagas före förflyttning av radioaktiva ämnen av speciell beskaffenhet eller radioaktiva ämnen med liten spridbarhet.
- 6.4.23.9 Varje godkännandecertifikat utfärdat av behörig myndighet ska ges ett igenkänningsmärke. Märkningen ska vara av följande allmänna slag:
VRI/nummer/typbeteckning
- (a) Såvida inget annat anges i 6.4.23.10 (b) representerar VRI registreringsbeteckningen för motorfordon i internationell trafik¹⁾ för det land som utfärdat certifikatet,
 - (b) numret ska tilldelas av behörig myndighet och vara unikt. Det får endast avse en bestämd konstruktion eller en bestämd förflyttning. Igenkänningsmärket för förflyttningsgodkännandet ska vara tydligt relaterat till igenkänningsmärket för konstruktionsgodkännandet,
 - (c) följande typbeteckningar ska användas i nedanstående ordningsföljd för att ange slag av utfärdade godkännandecertifikat:
 - AF kollikonstruktion av typ A för fissila ämnen
 - B(U) kollikonstruktion av typ B(U) [B(U)F för fissila ämnen]
 - B(M) kollikonstruktion av typ B(M) [B(M)F för fissila ämnen]
 - C kollikonstruktion av typ C [CF för fissila ämnen]
 - IF industrikollikonstruktion för fissila ämnen
 - S radioaktivt ämne av speciell beskaffenhet
 - LD radioaktivt ämne med liten spridbarhet
 - T förflyttning
 - X särskild överenskommelse
- För kollikonstruktioner för ej fissil eller undantagen fissil uranhexafluorid, där ingen av beteckningarna ovan är tillämplig, ska följande typbeteckningar användas:
- H(U) unilateralt godkännande
 - H(M) multilateralt godkännande,

¹⁾ Se Wienöverenskommelsen om vägtrafik (1968)

- (d) för godkännandecertifikat för kollikonstruktioner och radioaktivt ämne av speciell beskaffenhet, som inte utfärdats enligt övergångsbestämmelserna i 1.6.6.2 - 1.6.6.3 och godkännandecertifikat för radioaktivt ämne med liten spridbarhet ska symbolen ”-96” tilläggas till typbeteckningen.

6.4.23.10 Dessa typbeteckningar ska användas som följer:

- (a) Varje certifikat och varje kolli ska förses med tillämpligt igenkänningsmärke, som omfattar de i 6.4.23.9 (a), (b), (c) och (d) föreskrivna symbolerna, med undantag av att för kollin ska endast tillämplig typbeteckning för konstruktionen inklusive i tillämpliga fall symbolen ”-96” visas efter det andra snedstreck, dvs ”T” eller ”X” ska inte förekomma i märkningen på kollit. När konstruktionsgodkännande och förflyttningsgodkännande är kombinerade, behöver inte tillämplig typbeteckning upprepas.

Till exempel:

- A/132/B(M)F-96: en kollikonstruktion av typ B(M) godkänd för fissila ämnen, som kräver multilateralt godkännande, för vilken den behöriga myndigheten i Österrike har tilldelat konstruktionsnummer 132 (som ska anges både på kollit och i kollikonstruktionscertifikatet),
- A/132/B(M)F-96T: förflyttningsgodkännande utfärdat för ett kolli med den ovan beskrivna märkningen (införs endast i certifikatet),
- A/137/X: ett godkännande enligt särskild överenskommelse, utfärdat av den behöriga myndigheten i Österrike, för vilket nummer 137 har tilldelats (anges endast i certifikatet),
- A/139/IF-96: en industrikollikonstruktion för fissila ämnen godkänd av den behöriga myndigheten i Österrike, för vilken nummer 139 har tilldelats (som ska anges både på kollit och i kollikonstruktionscertifikatet),
- A/145/H(U)-96: en kollikonstruktion för undantagen fissil uranhexafluorid godkänd av den behöriga myndigheten i Österrike, för vilken nummer 145 har tilldelats (som ska anges både på kollit och i kollikonstruktionscertifikatet).

- (b) Där multilateralt godkännande ges genom validering enligt 6.4.23.16 ska endast den märkning användas, som tilldelats av ursprungslandet för konstruktionen eller förflyttningen. Där multilateralt godkännande ges genom att länder i tur och ordning utfärdar certifikat, ska varje certifikat uppvisa tillämpligt igenkänningsmärke och kollikonstruktionen som godkänts på detta sätt ska vara försett med alla tillämpliga igenkänningsmärken.

Till exempel:

A/132/B(M)F-96

CH/28/B(M)F-96

utgör igenkänningsmärket för ett kolli som ursprungligen godkänts av Österrike och därefter godkänts i ett separat certifikat av Schweiz. Ytterligare igenkänningsmärken torde placeras på liknande sätt på kollit,

- (c) Revision av ett certifikat ska anges med ett uttryck inom parentes efter genkänningsmärket på certifikatet. Till exempel skulle A/132/B(M)F-96 (Rev.2) beteckna revision 2 av det österrikiska kollikonstruktionscertifikatet, eller A/132/B(M)F-96 (Rev.0) det ursprungliga utfärdandet av det österrikiska kollikonstruktionscertifikatet. För ursprungliga utfärdanden är angivelsen inom parentes inte obligatorisk och andra uttryck såsom ”första utfärdande” får också användas istället för ”Rev.0”. Revisionsnummer för certifikat får endast utges av det land som utfärdat det ursprungliga kollikonstruktionscertifikatet,
- (d) ytterligare symboler (vilka kan krävas i nationella bestämmelser) får läggas till inom parentes i slutet av märkningen, till exempel A/132/B(M)F-96(SP503),
- (e) det är inte nödvändigt att ändra igenkänningsmärket på förpackningen varje gång en revision av kollikonstruktionscertifikatet har skett. Sådan ommärkning krävs endast i de fall när revisionen av kollikonstruktionscertifikatet medför en förändring av typbeteckningsbokstäverna för kollikonstruktionen efter det andra snedstrecket.

6.4.23.11

Varje godkännandecertifikat för radioaktivt ämne av speciell beskaffenhet eller radioaktivt ämne med liten spridbarhet utfärdat av behörig myndighet ska innehålla följande uppgifter:

- (a) typ av certifikat,
- (b) behörig myndighets igenkänningsmärke,
- (c) utfärdandedatum och giltighetstid,
- (d) förteckning över tillämpliga nationella och internationella bestämmelser, inklusive den utgåva av IAEA:s Regulations for the Safe Transport of Radioactive Material, enligt vilken det radioaktiva ämnet av speciell beskaffenhet eller det radioaktiva ämnet med liten spridbarhet är godkända,
- (e) tillverkarbeteckning för det radioaktiva ämnet av speciell beskaffenhet eller det radioaktiva ämnet med liten spridbarhet,
- (f) en beskrivning av det radioaktiva ämnet av speciell beskaffenhet eller med liten spridbarhet,
- (g) en beskrivning av konstruktionen för det radioaktiva ämnet av speciell beskaffenhet eller med liten spridbarhet, vilken kan innefatta hänvisning till ritningar,
- (h) en beskrivning av det radioaktiva innehållet, inkluderande aktivitet och i förekommande fall fysikaliskt och kemiskt tillstånd,
- (i) en beskrivning av det tillämpliga kvalitetssäkringsprogrammet som krävs enligt 1.7.3,
- (j) hänvisning till information som sökanden lämnat beträffande särskilda åtgärder som ska vidtas före förflyttningen,
- (k) om det bedöms lämpligt av behörig myndighet, uppgift om sökandens identitet,
- (l) signatur och identitet av den tjänsteman som utfärdar certifikatet.

6.4.23.12

Varje godkännandecertifikat för en särskild överenskommelse utfärdat av behörig myndighet ska innehålla följande uppgifter:

- (a) typ av certifikat,
- (b) behörig myndighets igenkänningsmärke,
- (c) utfärdandedatum och giltighetstid,
- (d) transportsätt,

- (e) alla restriktioner beträffande transportsätt, typ av fordon eller container och alla nödvändiga vägvalsanvisningar,
- (f) förteckning över tillämpliga nationella och internationella bestämmelser, inklusive den utgåva av IAEA:s Regulations for the Safe Transport of Radioactive Material, enligt vilken den särskilda överenskommelsen är godkänd,
- (g) följande text:
”Detta certifikat befriar inte avsändaren från att uppfylla alla eventuella föreskrifter i de länder, genom eller in i vilka kollit transporteras”,
- (h) hänvisning till certifikat för alternativt radioaktivt innehåll, validering av annan behörig myndighet eller ytterligare tekniska data eller uppgifter, som bedöms nödvändiga av behörig myndighet,
- (i) beskrivning av förpackningen genom hänvisning till ritningar eller specifikation av konstruktionen. Om det bedöms nödvändigt av behörig myndighet ska också en reproducerbar illustration bifogas, som är högst 21 cm × 30 cm och visar kollits uppbyggnad, kompletterad med en kort beskrivning av förpackningen, inkluderande tillverkningsmaterial, bruttovikt, huvudytermått och utseende,
- (j) specifikation av det tillåtna radioaktiva innehållet, inklusive alla begränsningar av det radioaktiva innehållet som inte framgår tydligt av förpackningens art. Den ska innefatta fysikaliskt och kemiskt tillstånd, aktivitet (inklusive aktivitet för de olika isotoperna där så är tillämpligt), vikten i gram (för fissila ämnen) och i förekommande fall ett konstaterande huruvida det är fråga om radioaktivt ämne av speciell beskaffenhet eller radioaktivt ämne med liten spridbarhet,
- (k) dessutom för kollin för fissila ämnen:
 - (i) en detaljerad beskrivning av det tillåtna radioaktiva innehållet,
 - (ii) värdet på kriticitetssäkerhetsindex,
 - (iii) hänvisning till dokumentation som verifierar kriticitetssäkerheten hos innehållet,
 - (iv) de särskilda anordningar, som ligger till grund för att frånvaro av vatten i vissa tomma utrymmen har antagits i kriticitetsbedömningen,
 - (v) den hänsyn som tagits (baserad på 6.4.11.4 (b)) till förändring av neutronmultiplikationen, som antages i kriticitetsbedömningen som resultat av verkliga bestrålningsdata, och
 - (vi) det omgivningstemperaturintervall för vilket den särskilda överenskommelsen har godkänts,
- (l) en detaljerad förteckning på alla kompletterande åtgärder som krävs för förberedelse, lastning, transport, lossning och hantering av sändningen, inklusive särskilda stuvningsbestämmelser för säker avledning av värme,
- (m) skäl för transport enligt särskild överenskommelse, om det bedöms vara nödvändigt av behörig myndighet,
- (n) beskrivning av de kompenserande åtgärder som ska vidtas som resultat av att förflyttningen sker enligt särskild överenskommelse,
- (o) hänvisning till uppgifter som sökanden gett för användning av förpackningen eller med särskilda åtgärder att vidta före förflyttningen,
- (p) beskrivning av de omgivningsbetingelser som antagits vid konstruktionen, i de fall dessa inte överensstämmer med dem som anges i 6.4.8.5, 6.4.8.6 och 6.4.8.15 i tillämplig omfattning,
- (q) alla nödatgärder som bedöms nödvändiga av behörig myndighet,
- (r) beskrivning av det i 1.7.3 föreskrivna kvalitetssäkringsprogram som tillämpas,

- (s) om det bedöms lämpligt av behörig myndighet, uppgift om sökandens identitet samt transportörens identitet,
- (t) signatur och identitet av den tjänsteman som utfärdar certifikatet.
- 6.4.23.13 Varje godkännandecertifikat för en förflyttning utfärdat av behörig myndighet ska innehålla följande uppgifter:
- (a) typ av certifikat,
- (b) behörig myndighets igenkänningsmärke,
- (c) utfärdandedatum och giltighetstid,
- (d) förteckning över tillämpliga nationella och internationella bestämmelser, inklusive den utgåva av IAEA:s Regulations for the Safe Transport of Radioactive Material, enligt vilken förflyttningen är godkänd,
- (e) alla restriktioner beträffande transportsätt, typ av fordon eller container och alla nödvändiga vägvalsanvisningar,
- (f) följande text:
”Detta certifikat befriar inte avsändaren från att uppfylla alla föreskrifter i de länder, genom eller in i vilka kollit transporteras”,
- (g) en detaljerad förteckning på all kompletterande åtgärder som krävs för förberedelse, lastning, transport, lossning och hantering av sändningen, inklusive särskilda stuvningsbestämmelser för säker avledning av värme eller uppehållande av kriticitetssäkerhet,
- (h) hänvisning till uppgifter som sökanden lämnat beträffande särskilda åtgärder som ska vidtagas före förflyttningen,
- (i) hänvisning till tillämpliga kollikonstruktionscertifikat,
- (j) specifikation av det tillåtna radioaktiva innehållet, inklusive alla begränsningar på det radioaktiva innehållet som inte framgår tydligt av förpackningens utformning. Den ska innefatta fysikaliskt och kemiskt tillstånd, total aktivitet (inklusive aktivitet för de olika isotoperna, om så är tillämpligt), vikten i gram (för fissila ämnen) och i förekommande fall huruvida det är fråga om radioaktivt ämne av speciell beskaffenhet eller radioaktivt ämne med liten spridbarhet,
- (k) alla nödåtgärder som bedöms nödvändiga av behörig myndighet,
- (l) beskrivning av det i 1.7.3 föreskrivna kvalitetssäkringsprogram som tillämpas,
- (m) om det bedöms lämpligt av behörig myndighet, uppgift om sökandens identitet,
- (n) signatur och identitet av den tjänsteman som utfärdar certifikatet.
- 6.4.23.14 Varje kollikonstruktionscertifikat utfärdat av behörig myndighet ska innehålla följande information:
- (a) typ av certifikat,
- (b) behörig myndighets igenkänningsmärke,
- (c) utfärdandedatum och giltighetstid,
- (d) alla tillämpliga restriktioner beträffande transportsätt,
- (e) förteckning över tillämpliga nationella och internationella bestämmelser, inklusive den utgåva av IAEA:s Regulations for the Safe Transport of Radioactive Material, enligt vilken kollikonstruktionen är godkänd,
- (f) följande text:
”Detta certifikat befriar inte avsändaren från att uppfylla alla eventuella föreskrifter i de länder, genom eller in i vilka kollit transporteras”,

- (g) hänvisning till certifikat för alternativt radioaktivt innehåll, validering av annan behörig myndighet eller ytterligare tekniska data eller uppgifter, som bedöms tillämpliga av behörig myndighet,
- (h) medgivande om tillåtelse för förflyttning, i de fall förflyttningsgodkännande krävs enligt 5.1.5.1.2, och om ett sådant medgivande är lämpligt,
- (i) tillverkarbeteckning på förpackningen,
- (j) en beskrivning av förpackningen genom hänvisning till ritningar eller specifikation av konstruktionen. Om det bedöms nödvändigt av behörig myndighet ska också en reproducerbar illustration bifogas, som är högst 21 cm × 30 cm och visar kollits uppbyggnad, kompletterad med en kort beskrivning av förpackningen, inkluderande tillverkningsmaterial, bruttovikt, huvudytermått och utseende,
- (k) uppgifter om konstruktion genom hänvisning till ritningar,
- (l) specifikation av det tillåtna radioaktiva innehållet, inklusive alla begränsningar på det radioaktiva innehållet som inte framgår tydligt av förpackningens utformning. Den ska innefatta fysikaliskt och kemiskt tillstånd, total aktivitet (inklusive aktivitet för de olika isotoperna där så är tillämpligt), vikten i gram (för fissila ämnen) och i förekommande fall huruvida det är fråga om radioaktivt ämne av speciell beskaffenhet eller radioaktivt ämne med liten spridbarhet,
- (m) beskrivning av inneslutningssystemet,
- (n) dessutom för kollin innehållande fissila ämnen:
 - (i) en detaljerad beskrivning av det tillåtna radioaktiva innehållet,
 - (ii) beskrivning av det begränsande systemet,
 - (iii) värdet på kriticitetssäkerhetsindex,
 - (iv) hänvisning till dokumentation som verifierar kriticitetssäkerheten hos innehållet,
 - (v) de särskilda anordningar, som ligger till grund för att frånvaro av vatten i vissa tomma utrymmen har antagits i kriticitetsbedömningen,
 - (vi) den hänsyn som tagits (baserad på 6.4.11.4 (b)) till förändring av neutronmultiplikationen, som antages i kriticitetsbedömningen som resultat av verkliga bestrålningsdata, och
 - (vii) det omgivningstemperaturintervall för vilket kollikonstruktionen har godkänts,
- (o) för kollin av typ B(M), en förteckning över de bestämmelser i 6.4.7.5, 6.4.8.4, 6.4.8.5, 6.4.8.6 och 6.4.8.9 – 6.4.8.15 som kollit inte uppfyller, och all kompletterande information, som kan vara till nytta för andra behöriga myndigheter,
- (p) för kollin som innehåller mer än 0,1 kg uranhexafluorid, i förekommande fall uppgift om vilka delar av bestämmelserna i 6.4.6.4 som är tillämpliga och all ytterligare information som kan vara till nytta för andra behöriga myndigheter,
- (q) en detaljerad förteckning på alla kompletterande åtgärder, som krävs för förberedelse, lastning, transport, lossning och hantering av sändningen, inklusive särskilda stuvningsbestämmelser för säker avledning av värme,
- (r) hänvisning till uppgifter som sökanden lämnat för användning av förpackningen eller särskilda åtgärder som ska vidtagas före förflyttningen,
- (s) uppgift om de omgivningsbetingelser som antagits vid konstruktionen, i de fall dessa inte överensstämmer med dem som anges i 6.4.8.5, 6.4.8.6 och 6.4.8.15, om tillämpliga,

- (t) en beskrivning av det i 1.7.3 föreskrivna kvalitetssäkringsprogram som tillämpas,
 - (u) alla nödgärder som bedöms nödvändiga av behörig myndighet,
 - (v) om det bedöms lämpligt av behörig myndighet, uppgift om sökandens identitet,
 - (w) signatur och identitet av den tjänsteman som utfärdar certifikatet.
- 6.4.23.15 Behörig myndighet ska informeras om serienumret på varje förpackning som tillverkats enligt en kollikonstruktionsstyp som myndigheten godkänt enligt 1.6.6.2.1, 1.6.6.2.2, 6.4.22.2, 6.4.22.3 och 6.4.22.4.
- 6.4.23.16 Multilateralt godkännande kan ske genom en bekräftelse av originalcertifikatet som utfärdats av den behöriga myndigheten i ursprungslandet för konstruktionen eller förflyttningen. Sådan bekräftelse kan ske i form av en påskrift på originalcertifikatet eller genom utfärdande av en separat bekräftelse, bilaga, tillägg eller dylikt av den behöriga myndigheten i det land genom eller in i vilket förflyttningen sker.

Kapitel 6.5

Bestämmelser för tillverkning och provning av IBC-behållare

6.5.1 Allmänna bestämmelser

6.5.1.1 Tillämpningsområde

6.5.1.1.1 Bestämmelserna i detta kapitel avser IBC-behållare, vars användning för transport av visst farligt gods uttryckligen tillåts enligt de i kapitel 3.2, tabell A, kolumn 8 angivna förpackningsinstruktionerna. UN-tankar och tankcontainrar som uppfyller bestämmelserna i kapitel 6.7 respektive 6.8 räknas inte som IBC-behållare. IBC-behållare som uppfyller bestämmelserna i detta kapitel räknas inte som containrar i ADR/ADR-S.

6.5.1.1.2 I undantagsfall kan IBC-behållare och deras driftutrustning, som inte strikt uppfyller dessa bestämmelser men utgör acceptabla alternativ, godkännas av behörig myndighet. För att ta hänsyn till utvecklingen inom forskning och teknik kan behörig myndighet dessutom beakta alternativa arrangemang, som erbjuder minst samma säkerhet, avseende såväl beständighet mot det ämne som transporteras som resistens mot slag, belastning och brand.

6.5.1.1.3 Konstruktion, utrustning, provning, märkning och användning av IBC-behållare ska uppfylla kraven ställda av behörig myndighet i det land där behållarna godkännts.

6.5.1.1.4 Tillverkare och återförsäljare av IBC-behållare ska lämna information om vilka metoder som ska följas samt en beskrivning av typ och dimension hos förslutningarna (inklusive erforderliga packningar) och alla andra komponenter som är nödvändiga för att säkerställa att IBC-behållare i transportfärdigt skick uppfyller tillämpliga provningar i detta kapitel.

6.5.1.2 (Tills vidare blank.)

6.5.1.3 (Tills vidare blank.)

6.5.1.4 Kodsystem för märkning av IBC-behållare

6.5.1.4.1 Koden ska bestå av två siffror, som beskrivs under (a), följda av en eller flera versaler, som motsvarar material enligt förteckning (b), samt, i den mån det anges i något enskilt avsnitt, en siffra som betecknar en variant av IBC-behållare.

(a)	Slag	För fasta ämnen vid fyllning eller tömning		För vätskor
		genom självtryck	under ett tryck över 10 kPa (0,1 bar)	
	styv	11	21	31
	flexibel	13	-	-

(b) Material

- A Stål (alla typer och ytbehandlingar)
- B Aluminium
- C Trä
- D Plywood
- F Träfibermaterial
- G Papp
- H Plastmaterial
- L Textilväv
- M Papper, flerskikts
- N Metall (annan än stål eller aluminium)

6.5.1.4.2 För integrerade IBC-behållare ska i kodens andra position två versaler användas, där den första anger innerbehållarens material och den andra ytterförpackningens material.

6.5.1.4.3 Koderna nedan hör till följande behållarslag:

Material	Varianter	Kod	Delavsnitt
<i>metalliska</i>			6.5.5.1
A. stål	för fasta ämnen som fylls eller töms med självtryck	11A	
	för fasta ämnen som fylls eller töms under tryck	21A	
	för vätskor	31A	
B. aluminium	för fasta ämnen som fylls eller töms med självtryck	11B	
	för fasta ämnen som fylls eller töms under tryck	21B	
	för vätskor	31B	
N. annan metall	för fasta ämnen som fylls eller töms med självtryck	11N	
	för fasta ämnen som fylls eller töms under tryck	21N	
	för vätskor	31N	
<i>flexibla</i>			6.5.5.2
H. plastmaterial	plastväv, utan ytbeläggning eller innerbeklädnad	13H1	
	plastväv, ytbelagd	13H2	
	plastväv med innerbeklädnad	13H3	
	plastväv ytbelagd och med innerbeklädnad	13H4	
	plastfolie	13H5	
L. textilväv	utan ytbeläggning eller innerbeklädnad	13L1	
	ytbelagd	13L2	
	med innerbeklädnad	13L3	
	ytbelagd och med innerbeklädnad	13L4	
M. papper	flerskikts	13M1	
	flerskikts, vattenbeständigt	13M2	
<i>styv plast</i>			6.5.5.3
H. styv plast	för fasta ämnen som fylls eller töms med självtryck, med strukturdelar	11H1	
	för fasta ämnen som fylls eller töms med självtryck, fribarande	11H2	
	för fasta ämnen som fylls eller töms under tryck, med strukturdelar	21H1	
	för fasta ämnen som fylls eller töms under tryck, fribarande	21H2	
	för vätskor, med strukturdelar	31H1	
	för vätskor, fribarande	31H2	
<i>integrerade</i>			6.5.5.4
HZ. integrerad, med innerbehållare av plast ^{a)}	för fasta ämnen som fylls eller töms med självtryck, med innerbehållare av styv plast	11HZ1	
	för fasta ämnen som fylls eller töms med självtryck, med innerbehållare av flexibel plast	11HZ2	
	för fasta ämnen som fylls eller töms under tryck, med innerbehållare av styv plast	21HZ1	
	för fasta ämnen som fylls eller töms under tryck, med innerbehållare av flexibel plast	21HZ2	
	för vätskor, med innerbehållare av styv plast	31HZ1	
	för vätskor, med innerbehållare av flexibel plast	31HZ2	
<i>papp</i>			6.5.5.5
G. papp	för fasta ämnen som fylls eller töms med självtryck	11G	
<i>trämaterial</i>			6.5.5.6
C. trä	för fasta ämnen som fylls eller töms med självtryck, med innerbeklädnad	11C	
D. plywood	för fasta ämnen som fylls eller töms med självtryck, med innerbeklädnad	11D	
F. träfiber-material	för fasta ämnen som fylls eller töms med självtryck, med innerbeklädnad	11F	

a) Rätt kod erhålls genom att ersätta bokstaven Z med den bokstav som enligt 6.5.1.4.1 (b) ska beteckna materialet i ytterhöljet.

- 6.5.1.4.4 IBC-behållarkoden kan kompletteras med bokstaven ”W”. Bokstaven W visar att IBC-behållaren visserligen tillhör den med koden i fråga betecknade IBC-behållarslaget, men är tillverkad enligt en specifikation som avviker från den som ges i 6.5.5 och anses likvärdig i enlighet med bestämmelserna i 6.5.1.1.2.

6.5.2 Märkning

6.5.2.1 Grundläggande märkning

- 6.5.2.1.1 Varje IBC-behållare som är tillverkad och avsedd för användning enligt dessa bestämmelser ska vara försedd med en varaktig och läsbar märkning, placerad så att den är tydligt synlig. Bokstäver, siffror och symboler ska vara minst 12 mm höga och ange följande uppgifter:

- (a) FN:s förpackningssymbol



Denna symbol får endast användas för att visa att förpackningen uppfyller tillämpliga bestämmelser i kapitel 6.1, 6.2, 6.3, 6.5 eller 6.6. För IBC-behållare av metall, på vilka märkningen sker genom stansning eller prägling, får i stället för symbolen bokstäverna ”UN” användas,

- (b) koden som betecknar behållarslaget enligt 6.5.1.4,
- (c) en versal som anger den eller de förpackningsgrupper för vilka behållartypen godkänts:
- (i) X för förpackningsgrupp I, II och III (gäller endast IBC-behållare för fasta ämnen)
 - (ii) Y för förpackningsgrupp II och III,
 - (iii) Z för endast förpackningsgrupp III,
- (d) tillverkningsmånad och -år (de två sista siffrorna),
- (e) beteckningen för den stat där märkningstillståndet utfärdats, angiven med nationalitetsbeteckningen för motorfordon i internationell trafik¹⁾,
- (f) namn eller symbol för tillverkaren och eventuell annan av behörig myndighet fastställd märkning för aktuell IBC-behållare,
- (g) belastning vid staplingsprovningen i kg. För IBC-behållare som inte konstruerats för stapling ska siffran ”0” anges,
- (h) högsta tillåtna bruttovikt i kg.

Denna grundläggande märkning ska placeras i ordningsföljd enligt ovan. Den tilläggsmärkning som föreskrivs i 6.5.2.2 liksom all annan av behörig myndighet utfärdad märkning ska placeras så att enskilda delar av den grundläggande märkningen utan vidare kan identifieras.

Varje del i märkningen enligt styckena (a) – (h) och enligt 6.5.2.2, ska vara tydligt avskild, t ex genom ett snedstreck eller ett mellanrum, för att lätt kunna identifieras.

¹⁾ Nationalitetsbeteckningen för motorfordon i internationell trafik angiven i Wienöverenskommelsen om vägtrafik (1968).

6.5.2.1.2 Exempel på märkning av olika slag av IBC-behållare enligt 6.5.2.1.1 (a)-(h):



11A/Y/0299
NL/Mulder 007
5500/1500

IBC-behållare av stål för transport av fasta ämnen, som töms genom självtryck / för förpackningsgrupp II och III / tillverkad februari 1999 / typgodkänd i Nederländerna / tillverkad av företaget Mulder enligt en behållartyp, till vilken behörig myndighet tilldelat serienumret 007 / använd belastning vid staplingsprovnings i kg / högsta tillåtna bruttovikt i kg.



13H3/Z/0301
F/Meunier 1713
0/1500

Flexibel IBC-behållare för transport av fasta ämnen, som töms genom självtryck, tillverkad av plastväv med innerbeklädnad, ej konstruerad för stapling.



31H1/Y/0499
GB/9099
10800/1200

IBC-behållare av styv plast för transport av vätskor, tillverkad av plast och med en bärande struktur, som håller för staplingsbelastning.



31HA1/Y/0501
D/Müller 1683
10800/1200

Integrerad IBC-behållare för transport av vätskor, med styv innerbehållare av plast och ytterhölje av stål.



11C/X/0102
S/Aurigny 9876
3000/910

IBC-behållare av trä för transport av fasta ämnen, med innerbeklädnad / typgodkänd för fasta ämnen i förpackningsgrupp I, II och III.

6.5.2.2 **Tilläggsmärkning**

6.5.2.2.1 Alla IBC-behållare ska förutom den i 6.5.2.1 föreskrivna märkningen vara försedda med följande uppgifter, vilka får sättas på en skylt av korrosionsbeständigt material, som är varaktigt fäst på ett för kontroll lättillgängligt ställe:

Tilläggsmärkning	Behållarslag				
	metall	styv plast	integrerad	papp	trä
Volym i liter vid 20 °C ^{a)}	x	x	x		
Taravikt i kg ^{a)}	x	x	x	x	x
Provtryck i kPa eller i bar ^{a)} , om tillämpligt		x	x		
Högsta tillåtna fyllnings-/tömningstryck i kPa eller i bar ^{a)} , om tillämpligt	x	x	x		
Använt material för behållarskalet och minsta godstjocklek i mm	x				
Datum för senaste täthetsprovning (månad och år), om tillämpligt	x	x	x		
Datum för senaste kontroll (månad och år)	x	x	x		
Tillverkarens serienummer	x				
Högsta tillåtna staplingslast ^{b)}	x	x	x	x	x

^{a)} Använda måttenheter ska anges.

^{b)} Se 6.5.2.2.2. Denna tilläggsmärkning gäller från och med den 1 januari 2011 för alla tillverkade, reparerade eller rekonditionerade IBC-behållare (se även 1.6.1.15).

6.5.2.2.2 Högsta tillåtna tillämpliga staplingslast vid användning av IBC-behållare ska anges med en symbol enligt följande:

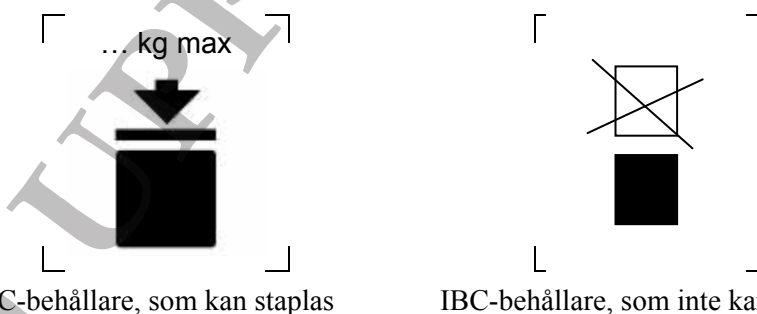

IBC-behållare, som kan staplas

IBC-behållare, som inte kan staplas

Symbolen ska vara minst 100 × 100 mm stor, varaktig och väl synlig. Bokstäver och siffror som anger vikten, ska vara minst 12 mm höga.

Den vikt som anges ovanför symbolen, får inte vara större än den vid typprovningen pålagda lasten (se 6.5.6.6.4) dividerad med 1,8.

Anm Bestämmelserna i 6.5.2.2.2 gäller för alla IBC-behållare som tillverkas, repareras eller rekonditioneras från och med den 1 januari 2011 (se även 1.6.1.15).

6.5.2.2.3 Förutom den i 6.5.2.1 föreskrivna märkningen får flexibla IBC-behållare förses med en illustration som visar rekommenderade lyftmetoder.

6.5.2.2.4 Innerbehållaren i integrerade IBC-behållare ska åtminstone märkas med följande information:

- (a) namn eller symbol för tillverkaren och eventuell annan av behörig myndighet fastställd märkning för aktuell IBC-behållare, enligt 6.5.2.1.1 (f),
 - (b) tillverkningsdatum enligt 6.5.2.1.1 (d),
 - (c) nationalitetsbeteckningen för den stat där märkningstillståndet getts, enligt 6.5.2.1.1 (e).
- 6.5.2.2.5 Om ytterhöljet på integrerade IBC-behållare kan tas bort för transport i tömt tillstånd (t ex för retursändning av en IBC-behållare till avsändaren för återanvändning), ska alla avmonterbara delar i avtaget skick märkas med tillverkningsmånad och -år och tillverkarens namn eller symbol eller eventuell annan av behörig myndighet fastställd märkning av IBC-behållaren (se 6.5.2.1.1 (f)).
- 6.5.2.3 **Överensstämmelse med behållartypen**
Märkningen anger att IBC-behållarna motsvarar en med godkänt resultat provad behållartyp, och att de i typgodkännandebeviset angivna villkoren är uppfyllda.
- 6.5.3 Tillverkningsbestämmelser**
- 6.5.3.1 **Allmänna bestämmelser**
- 6.5.3.1.1 IBC-behållare ska vara beständiga eller tillräckligt skyddade mot miljöbetingade skador.
- 6.5.3.1.2 IBC-behållare ska vara konstruerade och förslutna så att inget av innehållet kan läcka under normala transportförhållanden, vilka innefattar inverkan av vibrationer, temperaturförändringar, fukt eller tryck.
- 6.5.3.1.3 IBC-behållare och deras förslutningar ska tillverkas av material som är beständiga mot innehållet, eller skyddas invändigt så att dessa material:
- (a) inte angrips av innehållet på ett sådant sätt att användning av behållaren medför fara,
 - (b) inte orsakar någon reaktion eller sönderdelning av innehållet, eller genom inverkan av innehållet bildar hälsovådliga eller farliga föreningar.
- 6.5.3.1.4 Packningar, där sådana används, ska tillverkas av material som inte angrips av behållarens innehåll.
- 6.5.3.1.5 All driftutrustning ska placeras eller skyddas så att risken för läckage av innehållet vid skador under hantering eller transport blir så liten som möjligt.
- 6.5.3.1.6 IBC-behållare, deras tillbehör samt deras driftutrustning och strukturdelar ska vara konstruerade för att motstå det invändiga trycket av innehållet och påkänningarna vid normala hanterings- och transportförhållanden, utan läckage av innehållet. IBC-behållare, som är avsedda för stapling, ska vara konstruerade för det. Alla lyft- och fastsättningsanordningar på IBC-behållare ska ha tillräcklig hållfasthet för att motstå normala hanterings- och transportförhållanden utan nämnvärd deformation eller skada, och vara placerade så att inga alltför höga påkänningar uppstår i någon del av behållaren.
- 6.5.3.1.7 Om en IBC-behållare består av ett behållarskal i en ram ska den konstrueras så att:
- (a) behållarskalet inte skrapar eller skaver mot ramen och skadas på så sätt,
 - (b) behållarskalet alltid förblir inom ramen,
 - (c) utrustningsdetaljer är fästa på ett sådant sätt att de inte kan skadas, om förbanden mellan behållarskal och ram medger relativ utvidgning eller förskjutning.

- 6.5.3.1.8 Om IBC-behållaren är utrustad med botten tömningsventil ska denna kunna säkras i stängt läge, och hela tömningssystemet ska vara effektivt skyddat mot skador. Ventiler som stängs med spak ska kunna säkras mot oavsiktligt öppnande, och öppet respektive stängt läge ska vara lätt att identifiera. På IBC-behållare för vätskor ska utloppsöppningen vara försedd med en ytterligare förslutningsanordning, t ex en blindfläns eller en likvärdig anordning.

6.5.4 Provnings, typgodkännande och kontroll

- 6.5.4.1 Kvalitetssäkring: För att säkerställa att alla tillverkade IBC-behållare uppfyller bestämmelserna i detta kapitel, ska de tillverkas och provas enligt ett kvalitetssystem som är godkänt av behörig myndighet.

Anm Standarden ISO 16106:2006, Förpackningar – Förpackningar för farligt gods, bulkbehållare och stora förpackningar – Riktlinjer för tillämpning av ISO 9001, ger ytterligare vägledning om förfarandet.

- 6.5.4.2 Provnings: IBC-behållarna ska genomgå typprovningen och i förekommande fall första och återkommande kontroll och provning enligt 6.5.4.4.

- 6.5.4.3 Typgodkännande: För alla IBC-behållartyper ska ett typgodkännandebevis och en märkning (enligt bestämmelserna i 6.5.2) tilldelas, varigenom det bekräftas att behållartypen inklusive dess utrustning uppfyller provningsbestämmelserna.

6.5.4.4 Kontroll och provning

Anm Se även 6.5.4.5 om provning och kontroll på reparerade IBC-behållare.

- 6.5.4.4.1 IBC-behållare av metall, styv plast och integrerade IBC-behållare ska genomgå för behörig myndighet godtagbar kontroll:

- (a) innan de tas i drift (även efter renovering) och därefter i intervall om högst fem år och med avseende på:

- (i) överensstämmelse med den godkända behållartypen, inklusive märkningen,
- (ii) inre och yttre kondition,
- (iii) funktionsduglighet hos driftutrustningen.

En eventuell värmeisolering behöver endast avlägsnas i den mån det behövs för en korrekt undersökning av behållarskalet.

- (b) i intervall om högst två och ett halvt år med avseende på:

- (i) yttre kondition,
- (ii) funktionsduglighet hos driftutrustningen.

En eventuell värmeisolering behöver endast avlägsnas i den mån det behövs för en korrekt undersökning av behållarskalet.

Varje IBC-behållare ska i alla avseenden motsvara sin konstruktionstyp.

- 6.5.4.4.2 IBC-behållare av metall, styv plast och integrerade IBC-behållare för vätskor, eller fasta ämnen som fylls eller töms under tryck, ska genomgå lämplig täthetsprovning som är minst lika effektiv som den angivna provningen i 6.5.6.7.3:

- (a) före första användning för transport,
- (b) i intervall om högst två och ett halvt år.

För denna provning ska IBC-behållaren vara utrustad med den första bottenförslutningen. Innerkärlet i en integrerad IBC-behållare får provas utan sitt ytterhölje, förutsatt att provningsresultaten inte påverkas.

- 6.5.4.4.3 En rapport över varje kontroll eller provning ska sparas av IBC-behållarens ägare åtminstone fram till nästa kontroll respektive provning. Rapporten ska innehålla resultaten av kontrollen eller provningen och ange den som genomfört kontrollen eller provningen (se även märkningsbestämmelserna i 6.5.2.2.1).
- 6.5.4.4.4 Behörig myndighet kan när som helst kräva verifiering att IBC-behållare uppfyller bestämmelserna för typprovning genom provning enligt detta kapitel.
- 6.5.4.5 **Reparerade IBC-behållare**
- 6.5.4.5.1 När en IBC-behållare har skadats på grund av en stöt (t ex vid en olycka) eller annan orsak, ska den repareras eller på annat sätt återställas (se definition för ”regelbundet underhåll av IBC-behållare” i 1.2.1) för att motsvara konstruktionstypen. Skadade behållarskal till IBC-behållare av styv plast och skadade innerkärl till integrerade IBC-behållare ska bytas ut.
- 6.5.4.5.2 Utöver annan provning och kontroll enligt ADR/ADR-S ska en IBC-behållare, då den reparerats, genomgå fullständig provning och kontroll enligt 6.5.4.4, och de föreskrivna provningsrapporterna ska utfärdas.
- 6.5.4.5.3 Den som genomför provning och kontroll efter reparation ska märka IBC-behållaren i närheten av tillverkarens UN-märkning med följande varaktiga uppgifter:
- (a) landet i vilket provning och kontroll genomförts,
 - (b) namn eller godkänd symbol för den som genomfört provning och kontroll,
 - (c) datum (månad, år) för provning och kontroll.
- 6.5.4.5.4 För enligt 6.5.4.5.2 genomförd provning och kontroll kan det antas att den uppfyller bestämmelserna för den återkommande kontroll som ska genomföras med två och ett halvt års respektive fem års intervall.
- 6.5.5 Särskilda bestämmelser för IBC-behållare**
- 6.5.5.1 **Särskilda bestämmelser för IBC-behållare av metall**
- 6.5.5.1.1 Dessa bestämmelser är tillämpliga på IBC-behållare av metall avsedda för transport av fasta ämnen eller vätskor. Det finns tre slags IBC-behållare av metall:
- (a) IBC-behållare för transport av fasta ämnen som fylls eller töms genom självtryck (11A, 11B, 11N),
 - (b) IBC-behållare för transport av fasta ämnen som fylls eller töms genom ett övertryck större än 10 kPa (0,1 bar) (21A, 21B, 21N),
 - (c) IBC-behållare för transport av vätskor (31A, 31B, 31N).
- 6.5.5.1.2 Behållarskalet ska tillverkas av ändamålsenlig formbar metall, vars svetsbarhet är utan anmärkning. Svetsförband ska utföras fackmässigt och ge fullständig säkerhet. Materialets prestanda vid låga temperaturer ska beaktas där så är tillämpligt.
- 6.5.5.1.3 Försiktighet ska iakttas för att undvika skador genom galvanisk inverkan orsakad av kontakt mellan olikartade metaller.
- 6.5.5.1.4 IBC-behållare av aluminium för transport av brandfarliga vätskor får inte ha rörliga delar, såsom lock, förslutningar m.m., tillverkade av oskyddat rostbenäget stål, som kan utlösa en farlig reaktion vid kontakt genom friktion eller slag mot aluminiummaterialet.

6.5.5.1.5 IBC-behållare av metall ska tillverkas av ett metalliskt material som uppfyller följande krav:

- (a) för stål ska brottförlängningen, i procent, vara lägst $10\,000/R_m$, med ett absolut minimum på 20 %. Här är R_m garanterad minsta brottgräns hos det använda materialet i N/mm^2 .
- (b) för aluminium och legeringar därav ska brottförlängningen, i procent, vara lägst $10\,000/(6R_m)$, med ett absolut minimum på 8 %.

Provstavar för bestämning av brottförlängningen ska tas tvärs valsriktningen och vara infästa så att

$$L_0 = 5d \quad \text{eller} \quad L_0 = 5,65\sqrt{A}$$

där:

L_0 = provstavens mätlängd före provning,

d = diametern,

A = provstavens tvärsnittsarea.

6.5.5.1.6 **Minimigodstjocklek**

- (a) för ett referensstål som har en produkt $R_m \times A_0 = 10\,000$ ska godstjockleken vara minst:

Volym (C) liter	Godstjocklek (T) mm			
	Behållarslag: 11A, 11B, 11N		21A, 21B, 21N, 31A, 31B, 31N	
	oskyddad	skyddad	oskyddad	skyddad
$C \leq 1000$	2,0	1,5	2,5	2,0
$1000 < C \leq 2000$	$T = C/2000 + 1,5$	$T = C/2000 + 1,0$	$T = C/2000 + 2,0$	$T = C/2000 + 1,5$
$2000 < C \leq 3000$	$T = C/2000 + 1,5$	$T = C/2000 + 1,0$	$T = C/1000 + 1,0$	$T = C/2000 + 1,5$

där: A_0 = minsta förlängning (i procent) hos det använda referensstålet vid brott under dragspänning (se 6.5.5.1.5).

- (b) för andra metaller än det i (a) nämnda referensstålet beräknas minimigodstjockleken med följande formel:

$$e_1 = \frac{21,4 \times e_0}{\sqrt[3]{R_{m1} \times A_1}}$$

där:

e_1 = erforderlig likvärdig godstjocklek för den använda metallen (i mm),

e_0 = minsta godstjocklek för referensstålet (i mm),

R_{m1} = garanterad minsta brottgräns hos den använda metallen (i N/mm^2)

A_1 = minimiförlängning (i procent) hos den använda metallen vid brott under dragspänning (se 6.5.5.1.5).

Godstjockleken får dock aldrig vara under 1,5 mm.

- (c) För beräkningsändamål enligt (b) är den garanterade minsta brottgränsen för den använda metallen (R_{m1}) det i nationella eller internationella materialstandarder fastställda minimivärdet. För austenitiska stål får det enligt materialstandard definierade minimivärdet på R_m dock höjas med upp till 15 %, om ett högre värde framgår av materialintyget. Finns ingen standard för materialet i fråga, motsvarar värdet på R_m det i materialintyget angivna värdet.

- 6.5.5.1.7 Bestämmelser för tryckavlastning: IBC-behållare för vätskor ska kunna avlufta en tillräcklig mängd ånga för att undvika att behållarskalet brister under inverkan av brand. Detta kan åstadkommas genom konventionella tryckavlastningsanordningar eller andra konstruktiva medel. Öppningstrycket hos dessa anordningar får uppgå till högst 65 kPa (0,65 bar) och minst det beräknade totalövertrycket i behållaren, dvs. innehållets ångtryck plus partialtrycket hos luft eller andra inerta gaser vid 55 °C, minskat med 100 kPa (1 bar), beräknat utgående från maximal fyllnadsgrad enligt 4.1.1.4. De nödvändiga tryckavlastningsanordningarna ska placeras i gasfasutrymmet.
- 6.5.5.2 **Särskilda bestämmelser för flexibla IBC-behållare**
- 6.5.5.2.1 Dessa bestämmelser gäller för flexibla IBC-behållare av följande slag:
- 13H1 plastväv, utan ytbeläggning eller innerbeklädnad
 - 13H2 plastväv, ytbelagd
 - 13H3 plastväv, med innerbeklädnad
 - 13H4 plastväv, ytbelagd och med innerbeklädnad
 - 13H5 plastfolie
 - 13L1 textilväv, utan ytbeläggning eller innerbeklädnad
 - 13L2 textilväv, ytbelagd
 - 13L3 textilväv, med innerbeklädnad
 - 13L4 textilväv, ytbelagd och med innerbeklädnad
 - 13M1 papper, flerskikts
 - 13M2 papper, flerskikts, vattenbeständigt
- Flexibla IBC-behållare är uteslutande avsedda för fasta ämnen.
- 6.5.5.2.2 Behållarskalen ska tillverkas av ändamålsenliga material. Materialets styrka och utformningen av den flexibla IBC-behållaren ska vara anpassade till dess volym och avsedda användning.
- 6.5.5.2.3 Alla material, som används för tillverkning av flexibla IBC-behållare av behållarslagen 13M1 och 13M2, ska efter fullständig nedsänkning i vatten i minst 24 timmar bibehålla minst 85 % av den ursprungliga draghållfastheten hos materialet, uppmätt efter konditionering till jämvikt vid högst 67 % relativ luftfuktighet.
- 6.5.5.2.4 Fogning ska utföras med stygn, svetsning, limning eller annan likvärdig metod. Alla sydda fogar ska säkras.
- 6.5.5.2.5 Flexibla IBC-behållare ska uppvisa tillräcklig beständighet mot åldring och nedbrytning, orsakad av ultraviolett strålning, klimatiska förhållanden eller innehållet, för att vara ändamålsenliga för sin avsedda användning.
- 6.5.5.2.6 För flexibla IBC-behållare av plast, för vilka det krävs skydd mot ultraviolett strålning, ska detta ordnas genom tillsats av kimrök eller andra lämpliga pigment eller stabilisatorer. Dessa tillsatser ska vara kompatibla med innehållet och behålla sin verkan under behållarens hela användningstid. Vid användning av kimrök, pigment eller stabilisatorer, som skiljer sig från dem som använts vid tillverkningen av typprovningsexemplaren, behöver omprovning inte göras, om förändringen i halten kimrök, pigment eller stabilisatorer inte försämrar materialets fysikaliska egenskaper.
- 6.5.5.2.7 Tillsatsmedel kan blandas i behållarmaterialet för att förbättra beständigheten mot åldring eller för andra ändamål, förutsatt att de inte försämrar de fysikaliska eller kemiska egenskaperna hos materialet.

- 6.5.5.2.8 Återvunnet material från använda behållare får inte användas vid tillverkning av nya IBC-behållare. Produktionsöverskott eller rester från samma tillverkningsprocess får dock användas. Delar som tillhör och pallsocklar får återanvändas, förutsatt att de inte på något sätt skadats vid tidigare användning.
- 6.5.5.2.9 På fyllda behållare får förhållandet mellan höjd och bredd vara högst 2:1.
- 6.5.5.2.10 Innerbeklädning ska bestå av ändamålsenligt material. Hållfastheten hos det använda materialet och utformningen av innerbeklädningen ska vara anpassade till IBC-behållarens volym och avsedda användningsområde. Förband och förslutningar ska vara dammtäta och i stånd att stå emot de tryck och stötar som kan uppträda under normala förhållanden vid transport och hantering.
- 6.5.5.3 **Särskilda bestämmelser för IBC-behållare av styv plast**
- 6.5.5.3.1 Dessa bestämmelser gäller för IBC-behållare av styv plast för transport av fasta ämnen eller vätskor. Följande slag av IBC-behållare av styv plast finns:
- 11H1 för fasta ämnen, som fylls eller töms med självtryck, försedda med strukturdelar, som är konstruerade för att ta upp hela belastningen vid stapling av IBC-behållaren
 - 11H2 för fasta ämnen, som fylls eller töms med självtryck, fribärande
 - 21H1 för fasta ämnen, som fylls eller töms under tryck, försedda med strukturdelar, som är konstruerade för att ta upp hela belastningen vid stapling av IBC-behållaren
 - 21H2 för fasta ämnen, som fylls eller töms under tryck, fribärande
 - 31H1 för vätskor, försedda med strukturdelar, konstruerade för att ta upp hela belastningen vid stapling av IBC-behållaren
 - 31H2 för vätskor, fribärande
- 6.5.5.3.2 Behållarskalet ska tillverkas av ändamålsenligt plastmaterial med känd sammansättning och dess styrka ska vara anpassad till dess volym och avsedda användning. Materialet ska på lämpligt sätt vara resistent mot åldring och nedbrytning, som kan orsakas av innehållet eller i förekommande fall av ultraviolett strålning. I förekommande fall ska hänsyn tas till prestanda vid låga temperaturer. Permeation av innehåll får inte medföra någon fara under normala transportförhållanden.
- 6.5.5.3.3 Om det krävs skydd mot ultraviolett strålning, ska detta tillgodoses genom tillsats av kimirök eller andra lämpliga pigment eller stabilisatorer. Dessa tillsatser ska vara förenliga med innehållet och behålla sin verkan under behållarens hela användningstid. Vid användning av kimirök, pigment eller stabilisatorer, som skiljer sig från dem som nyttjats vid tillverkningen av typprovningsexemplaren, behöver omprovning inte göras om förändringen i halten kimirök, pigment eller stabilisatorer inte försämrar materialets fysikaliska egenskaper.
- 6.5.5.3.4 Tillsatser kan blandas i behållarmaterialet för att förbättra beständigheten mot åldring eller för andra ändamål, förutsatt att de inte försämrar de fysikaliska eller kemiska egenskaperna.
- 6.5.5.3.5 För tillverkning av IBC-behållare av styv plast får utöver utarbetade rester, överskott eller material från samma tillverkningsprocess inget annat returmaterial användas.

- 6.5.5.4 Särskilda bestämmelser för integrerade IBC-behållare med innerbehållare av plast**
- 6.5.5.4.1 Dessa bestämmelser gäller för integrerade IBC-behållare av följande slag, avsedda för transport av flytande och fasta ämnen:
- 11HZ1 integrerad IBC-behållare med styv innerbehållare av plast för fasta ämnen, som fylls eller töms med självtryck
 - 11HZ2 integrerad IBC-behållare med flexibel innerbehållare av plast för fasta ämnen, som fylls eller töms med självtryck
 - 21HZ1 integrerad IBC-behållare med styv innerbehållare av plast för fasta ämnen, som fylls eller töms under tryck
 - 21HZ2 integrerad IBC-behållare med flexibel innerbehållare av plast för fasta ämnen, som fylls eller töms under tryck
 - 31HZ1 integrerad IBC-behållare med styv innerbehållare av plast för vätskor
 - 31HZ2 integrerad IBC-behållare med flexibel innerbehållare av plast för vätskor
- Koden ska kompletteras genom ersättning av bokstaven Z med en versal enligt 6.5.1.4.1 (b), som anger vilket materialslag som används i ytterhöljet.
- 6.5.5.4.2 Innerbehållaren är inte avsedd att ha någon egen inneslutningsfunktion utan sitt ytterhölje. En styv innerbehållare innebär en behållare som bibehåller sin vanliga form i tomt tillstånd, utan att förslutningar är på plats och utan stöd av ytterhöljet. Innerbehållare som inte är styva räknas som flexibla.
- 6.5.5.4.3 Ytterhöljet består i regel av styvt material utformat så att det skyddar innerbehållaren från fysiska skador under hantering och transport, men det är inte konstruerat för att ensamt kunna innesluta produkten. I förekommande fall innefattas även bottenpallen.
- 6.5.5.4.4 En integrerad IBC-behållare, vars ytterhölje helt omsluter innerbehållaren, ska vara utformad så att innerbehållarens felfria tillstånd lätt kan bedömas efter täthetsprovningen och vätsketryckprovningen.
- 6.5.5.4.5 Volymen hos IBC-behållare av typ 31HZ2 ska vara begränsad till 1 250 liter.
- 6.5.5.4.6 Innerbehållaren ska tillverkas av ändamålsenligt plastmaterial med känd sammansättning och dess styrka ska vara anpassad till dess volym och avsedda användning. Materialet ska på lämpligt sätt vara resistent mot åldring och nedbrytning, som kan orsakas av innehållet eller i förekommande fall av ultraviolett strålning. I förekommande fall ska hänsyn tas till prestanda vid låga temperaturer. Permeation av innehåll får inte medföra någon fara under normala transportförhållanden.
- 6.5.5.4.7 Om det krävs skydd mot ultraviolett strålning, ska detta tillgodoses genom tillsats av kimirök eller andra lämpliga pigment eller stabilisatorer. Dessa tillsatser ska vara förenliga med innehållet och behålla sin verkan under innerbehållarens hela användningstid. Vid användning av kimirök, pigment eller stabilisatorer, som skiljer sig från dem som nyttjats vid tillverkningen av typprovningsexemplaren, behöver omprovning inte göras om förändringen i halten kimirök, pigment eller stabilisatorer inte försämrar materialets fysikaliska egenskaper.
- 6.5.5.4.8 Tillsatsmedel kan blandas i materialet till innerbehållarna för att förbättra beständigheten mot åldring eller för andra ändamål, förutsatt att de inte försämrar materialets fysikaliska eller kemiska egenskaper.
- 6.5.5.4.9 För tillverkning av innerbehållare får utöver upparbetade rester, överskott eller material från samma tillverkningsprocess inget annat returmaterial användas.
- 6.5.5.4.10 Innerbehållare för IBC-behållare av typ 31HZ2 ska bestå av minst tre folieskikt.

- 6.5.5.4.11 Materialets hållfasthet och ytterhöljets konstruktion ska vara anpassade till den integrerade IBC-behållarens volym och avsedda användningsområde.
- 6.5.5.4.12 Ytterhöljet får inte ha några utstående delar som kan skada innerbehållaren.
- 6.5.5.4.13 Ytterhöljen av metall ska tillverkas av ändamålsenligt metalliskt material med tillräcklig tjocklek.
- 6.5.5.4.14 Ytterhöljen av trä ska bestå av väl lagrat, handelstorr och vara fritt från brister, så att väsentlig nedsättning av hållfastheten hos någon enskild del av höljet förhindras. Topp- och bottendelar får bestå av vattenbeständiga träfibermaterial, såsom träfiberskivor, spånskivor eller andra ändamålsenliga sorter.
- 6.5.5.4.15 Ytterhöljen av plywood ska bestå av väl lagrat, svarvat, skuret eller sågat faner, handelstorr och vara fritt från brister, så att väsentlig nedsättning av hållfastheten hos höljet förhindras. De enskilda skikten ska vara hoplimmade med vattenfast lim. För tillverkning av höljet får också andra lämpliga material användas tillsammans med plywood. Höljernas väggar ska vara spikade eller häftade till hörnposter eller gavlar eller sammanfogas med andra ändamålsenliga metoder.
- 6.5.5.4.16 Väggarna i ytterhöljen av träfibermaterial ska bestå av vattenbeständiga träfibermaterial, såsom spånskivor, träfiberskivor eller andra ändamålsenliga material. Övriga delar av höljerna kan bestå av andra ändamålsenliga material.
- 6.5.5.4.17 För ytterhöljen av papp ska kraftig solidpapp eller kraftig dubbelsidig wellpapp (enwell eller flerwell) av god kvalitet användas, vilken är anpassad till höljets volym och avsedda användningsområde. Ytans vattenbeständighet ska vara sådan att viktökningen under en 30 minuter lång provning av vattenabsorptionen enligt Cobbmetoden blir högst 155 g/m^2 (se ISO 535:1991). Pappen ska ha tillräcklig böjhållfasthet. Den ska vara tillskuren, bigad utan bristningar och slitsad så att den inte knäcks vid hopfogningen, och ytan inte rivs sönder eller buktar ut för mycket. Vågskikten hos wellpappen ska vara stadigt limmade till planskikten.
- 6.5.5.4.18 Gavlar på ytterhöljen av papp får ha träram eller vara helt av trä. Förstärkningar av träribbor får användas.
- 6.5.5.4.19 Fogarna i ytterhöljen av papp ska vara tejpede, överlappande och limmade eller överlappande och häftade med metallklammer. Överlappsfogar ska ha tillräckligt stor överlappning. Där förslutningen utförs genom limning eller tejpnings ska ett vattenfast bindemedel användas.
- 6.5.5.4.20 Består ytterhöljet av plast så gäller motsvarande bestämmelser i 6.5.5.4.6 - 6.5.5.4.9, och i så fall gäller bestämmelserna, som är tillämpliga för innerbehållare, för ytterhöljet till integrerade IBC-behållare.
- 6.5.5.4.21 Ytterhöljet till en IBC-behållare av typ 31HZ2 ska omsluta alla sidor av innerbehållaren.
- 6.5.5.4.22 En pallsockel som utgör en fast beståndsdel av IBC-behållaren eller en löstagbar pall ska vara lämpad för mekanisk hantering av den till högsta tillåtna bruttovikt fyllda IBC-behållaren.
- 6.5.5.4.23 En löstagbar pall eller pallsockel ska vara konstruerad så att deformation av IBC-behållarens botten, som kan orsaka skador vid hanteringen, undviks.
- 6.5.5.4.24 När en löstagbar pall används ska ytterhöljet vara stadigt fäst till pallen så att stabiliteten under hantering och transport säkerställs. Ovansidan ska dessutom vara fri från ojämnheter som kan skada IBC-behållaren.

- 6.5.5.4.25 För att höja staplingsförmågan får exempelvis trästöttor användas som förstärkningsanordningar, vilka emellertid ska befinna sig utanför innerbehållaren.
- 6.5.5.4.26 På IBC-behållare avsedda för stapling ska den bärande ytan vara sådan att belastningen fördelas på ett säkert sätt. Sådana IBC-behållare ska vara utformade så att belastningen inte upptas av innerbehållaren.
- 6.5.5.5 **Särskilda bestämmelser för IBC-behållare av papp**
- 6.5.5.5.1 Dessa bestämmelser gäller för IBC-behållare av papp för transport av fasta ämnen, vilka fylls eller töms med självtryck. Behållarslaget är 11G.
- 6.5.5.5.2 IBC-behållare av papp får inte vara utrustade med anordningar för topplyft.
- 6.5.5.5.3 Behållarskalet ska vara tillverkat av stadig solidpapp eller stadig dubbelsidig wellpapp (enwell eller flerwell) av god kvalitet och som är anpassad till behållarens volym och avsedda användning. Ytans vattenavvisande egenskaper ska vara sådana att viktökningen, mätt under en 30 minuter lång provning av vattenabsorptionen enligt Cobbmetoden, blir högst 155 g/m² (se ISO 535:1991). Pappen ska ha tillräcklig böjhållfasthet. Den ska vara tillskuren, bigad utan bristningar och slitsad så att den inte knäcks vid hopfogningen, och ytan inte rivs sönder eller buktar ut för kraftigt. Vågskikten hos wellpappen ska vara stadigt limmade till planskikten.
- 6.5.5.5.4 Väggarna, inklusive ovansida och botten, ska ha en punkteringshållfasthet på minst 15 J, uppmätt enligt ISO 3036:1975.
- 6.5.5.5.5 Behållarskalets fogar ska ha tillräcklig överlappning och ska vara tejpede, limmade, häftade med metallklammer eller andra minst lika bra fästsystem. Om fogarna limmas eller tejpas ska ett vattenfast bindemedel användas. Metallklammer ska passera igenom alla delar som ska fästas och vara utformade eller skyddade så att innerbeklädnaden varken skavs eller punkteras av dem.
- 6.5.5.5.6 Innerbeklädnad ska vara tillverkad av ändamålsenligt material. Det använda materialets hållfasthet och beklädnadens utformning ska vara anpassade till IBC-behållarens volym och avsedda användningsområde. Fogar och förslutningar ska vara dammtäta och i stånd till att motstå de tryck- och stötpåkänningar som uppkommer vid normala hanterings- och transportförhållanden.
- 6.5.5.5.7 En pallsockel, som utgör en fast beståndsdel av IBC-behållaren, såväl som en löstagbar pall ska vara lämpad för mekanisk hantering av den till högsta tillåtna bruttovikt fyllda IBC-behållaren.
- 6.5.5.5.8 En löstagbar pall eller pallsockel ska vara konstruerad för att undvika deformation av IBC-behållarens botten, som kan orsaka skador vid hanteringen.
- 6.5.5.5.9 När en löstagbar pall används ska behållarskalet vara stadigt fäst till pallen så att stabiliteten under hantering och transport säkerställs. Ovansidan ska dessutom vara fri från ojämnheter som kan skada IBC-behållaren.
- 6.5.5.5.10 För att höja staplingsförmågan får exempelvis trästöttor användas som förstärkningsanordningar, vilka emellertid ska befinna sig utanför innerbehållaren.
- 6.5.5.5.11 På IBC-behållare avsedda för stapling ska den bärande ytan vara sådan att belastningen fördelas på ett säkert sätt.

- 6.5.5.6 Särskilda bestämmelser för IBC-behållare av trä**
- 6.5.5.6.1 Dessa bestämmelser gäller för IBC-behållare av trä för transport av fasta ämnen, som fylls eller töms med självtryck. Följande behållarslag finns:
- 11C trä med innerbeklädnad
 - 11D plywood med innerbeklädnad
 - 11F träfibermaterial med innerbeklädnad
- 6.5.5.6.2 IBC-behållare av trä får inte vara utrustade med anordningar för topplyft.
- 6.5.5.6.3 Hållfastheten hos det använda materialet liksom tillverknings sättet ska vara anpassade till behållarens volym och avsedda användningsområde.
- 6.5.5.6.4 Består behållarskalet av trävirke ska detta vara väl lagrat, handelstorr och fritt från brister så att väsentlig nedsättning av hållfastheten hos enskilda delar av behållaren förhindras. Varje del av IBC-behållaren ska vara i ett stycke eller därmed likvärdigt. Delar anses likvärdiga med ett stycke när lämplig limförbandstyp, som exempelvis Lindermannfog (laxstjärt), spontade fogar, överlappsfogar eller stumfogar med minst två korrugerade metallfästelement i varje fog, eller annan lika effektiv metod används.
- 6.5.5.6.5 Om behållarskalet är av plywood ska denna bestå av minst tre skikt och vara tillverkad av väl lagrat, svarvat, skuret eller sågat faner, handelstorr och fritt från brister som kan försämra behållarskalets hållfasthet. De enskilda skikten ska vara hoplimmade med vattenfast lim. Andra ändamålsenliga material kan användas tillsammans med plywood för tillverkning av behållarskalen.
- 6.5.5.6.6 Består behållarskalet av träfibermaterial, som spånskivor, träfiberskivor eller andra ändamålsenliga typer, ska detta vara vattenbeständigt.
- 6.5.5.6.7 Väggskivor i IBC-behållare ska vara stadigt spikade eller häftade till hörnposter eller gavlar eller hopfogade med andra likaså ändamålsenliga medel.
- 6.5.5.6.8 Innerbeklädnad ska vara tillverkad av ändamålsenligt material. Det använda materialets hållfasthet och beklädnadens utformning ska vara anpassade till IBC-behållarens volym och avsedda användningsområde. Fogar och förslutningar ska vara dammtäta och i stånd till att motstå de tryck- och stötpåkänningar som uppkommer vid normala hanterings- och transportförhållanden.
- 6.5.5.6.9 En pallsockel, som utgör en fast beståndsdel av IBC-behållaren, såväl som en löstagbar pall ska vara lämpad för mekanisk hantering av den till högsta tillåtna bruttovikt fyllda IBC-behållaren.
- 6.5.5.6.10 En löstagbar pall eller pallsockel ska vara konstruerad för att undvika deformation av IBC-behållarens botten, som kan orsaka skador vid hanteringen.
- 6.5.5.6.11 När en löstagbar pall används ska behållarskalet vara stadigt fäst till pallen så att stabiliteten under hantering och transport säkerställs. Ovansidan ska dessutom vara fri från ojämnheter som kan skada IBC-behållaren.
- 6.5.5.6.12 För att höja staplingsförmågan får exempelvis trästöttor användas som förstärkningsanordningar, vilka emellertid ska befinna sig utanför innerbehållaren.
- 6.5.5.6.13 På IBC-behållare avsedda för stapling ska den bärande ytan vara sådan att belastningen fördelas på ett säkert sätt.

6.5.6 Provningsbestämmelser för IBC-behållare

6.5.6.1 Genomförande och upprepning av provningar

6.5.6.1.1 Innan en IBC-behållare används ska varje behållartyp ha klarat den beskrivna provningen i detta kapitel och ha godkänts av den behöriga myndighet som medger tilldelning av märkning. En behållartyp bestäms av konstruktionssättet, storleken, det använda materialet och dettas tjocklek, tillverknings sättet och utrustningen för fyllning och tömning. Den kan emellertid inbegripa olika ytbehandlingar. Hit räknas också IBC-behållare, som skiljer sig från typen endast genom att yttermåttan är mindre.

6.5.6.1.2 Provningar ska genomföras med IBC-behållare i transportfärdigt skick. IBC-behållare ska fyllas enligt vad som anges i respektive avsnitt. De ämnen för vilka behållarna är avsedda får ersättas med andra ämnen så länge detta inte förvanskar provningsresultaten. Ersätts fasta ämnen med andra ämnen ska dessa ha likadana fysikaliska egenskaper (vikt, partikelstorlek etc.) som det ämne som ska transporteras. Det är tillåtet att använda tillsatser som påsar med blyhagel för att uppnå den totalvikt som krävs hos kollit, under förutsättning att de placeras så att provningsresultaten inte påverkas.

6.5.6.2 Typprovning

6.5.6.2.1 För varje behållartyp, storlek, godstjocklek och tillverknings sätt ska en enda IBC-behållare med godkänt resultat genomgå provningarna enligt delavsnitten 6.5.6.5 – 6.5.6.13 i den ordning som anges i 6.5.6.3.7. Dessa typprovningars moment ska genomföras i enlighet med behörig myndighets krav.

6.5.6.2.2 För att påvisa tillräcklig kemisk kompatibilitet med innehållet eller modellvätskorna enligt 6.5.6.3.3 eller 6.5.6.3.5 för IBC-behållare av styv plast av typ 31H2 och för integrerade IBC-behållare av typ 31HH1 och 31HH2, får en andra IBC-behållare användas, om dessa IBC-behållare är konstruerade för stapling. I så fall ska båda IBC-behållarna utsättas för förlagringen.

6.5.6.2.3 Behörig myndighet kan medge selektiv provning av IBC-behållare som endast marginellt skiljer sig från den provade typen, t ex då ett eller flera yttermått har reducerats något.

6.5.6.2.4 Om löstagbara pallar används för provningarna, ska den enligt 6.5.6.14 upprättade provningsrapporten innehålla en teknisk beskrivning av de använda pallarna.

6.5.6.3 Förberedelse av IBC-behållare för provning

6.5.6.3.1 IBC-behållare av papper, IBC-behållare av papp och integrerade IBC-behållare med ytterhölje av papp ska konditioneras i minst 24 h i en atmosfär med reglerad temperatur och relativ luftfuktighet. Det finns tre alternativ varav ett ska väljas. Den rekommenderade atmosfären är $(23 \pm 2)^\circ\text{C}$ och $(50 \pm 2)\%$ relativ luftfuktighet. De två andra alternativen är $(20 \pm 2)^\circ\text{C}$ och $(65 \pm 2)\%$ relativ luftfuktighet eller $(27 \pm 2)^\circ\text{C}$ och $(65 \pm 2)\%$ relativ luftfuktighet.

Anm Medelvärdena ska ligga inom dessa gränsvärden. Kortvariga variationer och mättningsbegränsningar kan leda till avvikelser i mätvärdena om $\pm 5\%$ för den relativa luftfuktigheten, utan att det har signifikant betydelse för provningarnas reproducerbarhet.

6.5.6.3.2 Ytterligare åtgärder ska vidtas för att säkerställa att det plastmaterial som används vid tillverkning av IBC-behållare av styv plast (typ 31H1 och 31H2) och integrerade IBC-behållare (typ 31HZ1 och 31HZ2) överensstämmer med bestämmelserna i 6.5.5.3.2 - 6.5.5.3.4 respektive 6.5.5.4.6 - 6.5.5.4.9.

- 6.5.6.3.3 För verifiering av tillräcklig kemisk beständighet mot innehållet ska IBC-behållare avsedda för provning utsättas för en sex månaders förlagring, under vilken provföremålen ska vara fyllda med avsett innehåll eller med ämnen som man vet har minst likartad spänningssprickutlösande, svällande eller nedbrytande verkan på respektive plastmaterial. Efter förlagringen ska provföremålen genomgå de i tabellen i 6.5.6.3.7 uppräknade provningsmomenten.
- 6.5.6.3.4 När tillfredsställande egenskaper hos plastmaterialet fastställts på andra sätt, behöver ovanstående beständighetsprovning inte utföras. Sådana metoder ska åtminstone vara likvärdiga med beständighetsprovningen ovan och vara godkända av behörig myndighet.
- 6.5.6.3.5 För IBC-behållare av styv plast av polyeten (typ 31H1 och 31H2) enligt 6.5.5.3 och integrerade IBC-behållare med innerbehållare av plast av polyeten (typ 31HZ1 och 31HZ2) enligt 6.5.5.4, får den kemiska kompatibiliteten mot fyllningsämnena, vilka inordnas enligt 4.1.1.19, verifieras med modellvätskor (se 6.1.6) enligt följande.
- Modellvätskorna är representativa för skademekanismerna på polyeten, vilket innebär uppmjukning genom svällning, spänningssprickor, molekylnedbrytande reaktioner och kombinationer av dessa.
- Tillräcklig kemisk kompatibilitet hos IBC-behållarna kan verifieras genom lagring under tre veckor vid 40 °C av de föreskrivna prototyperna med respektive modellvätska. När vatten är modellvätska, är lagring enligt denna metod inte nödvändig. Lagring behövs inte heller för provföremål som används i staplingsprovning för modellvätskorna vätmedelslösning och ättiksyra.
- Efter lagringen ska provföremålen genomgå de provningar som föreskrivs i 6.5.6.4 - 6.5.6.9.
- Kompatibilitetsprovningen för tertiär butylhydroperoxid med mer än 40 % peroxidhalt och för peroxiättiksyror i klass 5.2 får inte utföras med modellvätskor. För dessa ämnen ska tillräcklig kemisk kompatibilitet hos provföremålen kontrolleras genom en sexmånaders lagring vid rumstemperatur med de ämnen som avses transporteras i behållarna.
- Resultat av förfarandet enligt detta stycke med IBC-behållare av polyeten kan gälla även för en likadan behållartyp, vars innervägg är fluorbelagd.
- 6.5.6.3.6 För IBC-behållartyper av polyeten enligt 6.5.6.3.5, som har klarat provningen enligt 6.5.6.3.5, får den kemiska kompatibiliteten mot innehållet även bestämmas med hjälp av laboratorieundersökningar, vilka styrker att inverkan av sådana ämnen på provföremålen är mindre än inverkan av modellvätskorna, varvid hänsyn ska tas till tillämpliga nedbrytningsmekanismer. Samma villkor som i 4.1.1.19.2 gäller i fråga om relativa densiteter och ångtryck.

6.5.6.3.7 Erforderliga typprovningsmoment och deras ordningsföljd

IBC-typ	vibration	bottenlyft	topplyft ^{a)}	stapling ^{b)}	täthet	vätske-tryck	fall	rivning	vältning	uppriktning ^{c)}
Metall: 11A,11B,11N	-	1 ^{a)}	2	3	-	-	4 ^{e)}	-	-	-
21A,21B,21N	-	1 ^{a)}	2	3	4	5	6 ^{e)}	-	-	-
31A,31B,31N	1	2 ^{a)}	3	4	5	6	7 ^{e)}	-	-	-
Flexibla ^{d)}	-	-	x ^{c)}	x	-	-	x	x	x	x
Styv plast: 11H1, 11H2	-	1 ^{a)}	2	3	-	-	4	-	-	-
21H1, 21H2,	-	1 ^{a)}	2	3	4	5	6	-	-	-
31H1, 31H2	1	2 ^{a)}	3	4 ^{g)}	5	6	7	-	-	-
Integrerade: 11HZ1, 11HZ2		1 ^{a)}	2	3	-	-	4 ^{e)}	-	-	-
21HZ1, 21HZ2		1 ^{a)}	2	3	4	5	6 ^{e)}	-	-	-
31HZ1, 31HZ2	1	2 ^{a)}	3	4 ^{g)}	5	6	7 ^{e)}	-	-	-
Papp		1	-	2	-	-	3	-	-	-
Trä		1	-	2	-	-	3	-	-	-

- a) För IBC-behållare konstruerade för att hanteras på detta sätt.
b) När IBC-behållaren är konstruerad för att staplas.
c) När IBC-behållaren är konstruerad för att lyftas från toppen eller från sidan.
d) De obligatoriska provningsmomenten visas med x. En IBC-behållare som genomgått ett provningsmoment får användas för andra provningsmoment i valfri ordningsföljd.
e) En annan IBC-behållare av samma behållartyp får användas för fallprovningsmoment.
f) En annan IBC-behållare av samma behållartyp får användas för vibrationsprovningsmoment.
g) Den andra IBC-behållaren enligt 6.5.6.2.2 får användas utom ordningsföljden, direkt efter förlagringen.

6.5.6.4 Bottenlyftprovning

6.5.6.4.1 Tillämpningsområde

För alla IBC-behållare av papp och av trä, samt för alla typer av IBC-behållare som är försedda med någon anordning för att lyftas från botten, som typprovningsmoment.

6.5.6.4.2 Förberedelse av IBC-behållaren för provning

Behållaren ska fyllas. En last ska läggas på och fördelas jämnt. Vikten av den fyllda IBC-behållaren och den pålagda lasten ska motsvara 1,25 gånger den maximalt tillåtna bruttovikten.

6.5.6.4.3 Provningsmetod

IBC-behållaren ska höjas och sänkas två gånger med en gaffeltruck, vars gafflar är centrerade och med ett inbördes avstånd som är lika med tre fjärdedelar av anfartssidans bredd (såvida inte införingspunkterna är markerade). Gafflarna ska skjutas in till tre fjärdedelar av behållarens djup. Provningsmoment ska upprepas från varje möjlig anfartssida.

- 6.5.6.4.4 *Kriterium för godkänd provning*
Ingen bestående deformation av IBC-behållaren, inklusive eventuell pallsockel, som kan försämra transportsäkerheten, och inget läckage av innehåll.
- 6.5.6.5 **Topplyftprovning**
- 6.5.6.5.1 *Tillämpningsområde*
För alla slag av IBC-behållare som är konstruerade för lyft ovanifrån eller vad gäller flexibla IBC-behållare lyft ovanifrån eller från sidan, som typprovningmoment.
- 6.5.6.5.2 *Förberedelse av IBC-behållaren för provning*
IBC-behållare av metall, IBC-behållare av styv plast och integrerade IBC-behållare ska fyllas. En last ska läggas på och fördelas jämnt. Vikten av den fyllda IBC-behållaren och den pålagda lasten ska motsvara 2 gånger den maximalt tillåtna bruttovikten. Flexibla IBC-behållare ska fyllas med ett representativt ämne och därefter belastas till sex gånger sin högsta tillåtna bruttovikt, varvid lasten ska fördelas jämnt.
- 6.5.6.5.3 *Provningsmetod*
IBC-behållare av metall och flexibla IBC-behållare ska lyftas på det sätt de konstruerats för, tills de hänger fritt över golvet, och sedan hållas fem minuter i denna position.
IBC-behållare av styv plast och integrerade IBC-behållare ska
- lyftas under fem minuter i vardera paret av diagonalt motsatta lyftanordningar, så att lyftkrafterna verkar vertikalt, och
 - lyftas under fem minuter i vardera paret av diagonalt motsatta lyftanordningar, så att lyftkrafterna verkar mot behållarens mittpunkt i 45° vinkel mot lodlinjen.
- 6.5.6.5.4 För flexibla IBC-behållare får även andra minst lika effektiva metoder för topplyftprovningen och för förberedelserna användas.
- 6.5.6.5.5 *Kriterier för godkänd provning*
- IBC-behållare av metall, IBC-behållare av styv plast, integrerade IBC-behållare: IBC-behållaren förblir säker under normala transportförhållanden, ingen konstaterbar bestående deformation av IBC-behållaren, inklusive eventuell pallsockel och inget läckage av innehåll.
 - Flexibla IBC-behållare: Ingen skada på behållaren eller dess lyftanordningar som gör IBC-behållaren oduglig för transport eller hantering och inget läckage av innehåll.
- 6.5.6.6 **Staplingsprovning**
- 6.5.6.6.1 *Tillämpningsområde*
För alla slag av IBC-behållare som är konstruerade för stapling, som typprovningmoment.
- 6.5.6.6.2 *Förberedelse av IBC-behållaren för provning*
IBC-behållaren ska fyllas till sin högsta tillåtna bruttovikt. Om densiteten hos den produkt som används för provningen inte medger detta, ska en tilläggsbelastning läggas på, så att IBC-behållaren kan provas vid sin högsta tillåtna bruttovikt, varvid lasten ska fördelas jämnt.

6.5.6.6.3 *Provningsmetod*

- (a) IBC-behållaren ska placeras med botten på ett horisontellt och hårt underlag och utsättas för en likformigt fördelad pålagd provningsbelastning (se 6.5.6.6.4). För IBC-behållare av hårdplast av sorten 31H2 och integrerade IBC-behållare av sorterna 31HH1 och 31HH2 ska staplingsprovning genomföras med avsett fyllningsämne eller en modellvätska (se 6.1.6) enligt 6.5.6.3.3 eller 6.5.6.3.5, varvid den andra behållaren sätts in efter förlagringen enligt 6.5.6.2.2. IBC-behållarna ska utsättas för provningsbelastningen minst:
- (i) fem minuter för IBC-behållare av metall,
 - (ii) 28 dygn i 40 °C för IBC-behållare av styv plast av typ 11H2, 21H2 och 31H2, samt för integrerade IBC-behållare med ett ytterhölje av plast som bär upp staplingsbelastningen (dvs. av typ 11HH1, 11HH2, 21HH1, 21HH2, 31HH1 och 31HH2),
 - (iii) 24 timmar för alla andra slag av IBC-behållare.
- (b) Provningsbelastningen ska sättas fast enligt någon av följande metoder:
- (i) en eller flera IBC-behållare av samma typ lastade till sin högsta tillåtna bruttovikt staplas ovanpå provningsexemplaret,
 - (ii) lämpliga vikter placeras på en plan platta eller på en reproduktion av IBC-behållarens botten, vilken läggs ovanpå provningsexemplaret.

6.5.6.6.4 *Beräkning av pålagd provningsbelastning*

Belastningen som placeras på IBC-behållaren ska vara minst 1,8 gånger den sammanlagda högsta tillåtna bruttovikten av det antal likadana behållare som får staplas på IBC-behållaren under transport.

6.5.6.6.5 *Kriterier för godkänd provning*

- (a) Alla IBC-behållare utom flexibla IBC-behållare: Ingen bestående deformation av IBC-behållaren, inklusive eventuell pallsockel, som kan försämra transportsäkerheten, och inget läckage av innehåll.
- (b) Flexibla IBC-behållare: Ingen skada på behållarskalet, som kan försämra transportsäkerheten, och inget läckage av innehåll.

6.5.6.7 **Täthetsprovning**

6.5.6.7.1 *Tillämpningsområde*

För alla slag av IBC-behållare för transport av vätskor eller av fasta ämnen som fylls eller töms under tryck, som typprovningmoment och återkommande provning.

6.5.6.7.2 *Förberedelse av IBC-behållaren för provning*

Provningsmetoden ska genomföras innan eventuell värmeisolering sätts fast. Ventilförslutningar ska antingen ersättas med liknande ej ventilerade förslutningar eller så ska förslutningen förslutas lufttätt.

6.5.6.7.3 *Provningsmetod och provtryck*

Provningsmetoden ska utföras under minst 10 minuter med tryckluft vid ett övertryck av minst 20 kPa (0,2 bar). IBC-behållarens lufttäthet ska bestämmas med lämplig metod, t ex genom mätning av lufttrycksdifferensen, nedsänkning av IBC-behållaren i vatten eller för IBC-behållare av metall bestrykning av fogar och förband med en såplösning. I fallet nedsänkning ska en korrigeringsfaktor för det hydrostatiska trycket tillämpas.

6.5.6.7.4 *Kriterium för godkänd provning*

Inget läckage.

6.5.6.8 **Provning med invändigt tryck (vätsketryckprovning)**

6.5.6.8.1 *Tillämpningsområde*

För alla slag av IBC-behållare för transport av vätskor eller av fasta ämnen som fylls eller töms under tryck, som typprovningsmoment.

6.5.6.8.2 *Förberedelse av IBC-behållaren för provning*

Provningen ska genomföras innan eventuell värmeisolering sätts fast. Tryckavlastningsanordningar ska sättas ur funktion eller tas bort, och de öppningar som uppstår tillslutas.

6.5.6.8.3 *Provningsmetod*

Provningen ska pågå i minst 10 minuter med ett tryck som inte får vara mindre än det i 6.5.6.8.4 angivna trycket. IBC-behållaren får inte ha mekaniskt stöd under provningen.

6.5.6.8.4 *Provtryck*

6.5.6.8.4.1 IBC-behållare av metall:

- (a) för IBC-behållare av typ 21A, 21B och 21N avsedda för fasta ämnen i förpackningsgrupp I: ett provtryck på 250 kPa (2,5 bar),
- (b) för IBC-behållare av typ 21A, 21B, 21N, 31A, 31B och 31N avsedda för ämnen i förpackningsgrupp II och III: ett provtryck på 200 kPa (2 bar),
- (c) därutöver för IBC-behållare av typ 31A, 31B och 31N: ett provtryck på 65 kPa (0,65 bar). Denna provning ska genomföras före provningen med 200 kPa (2 bar).

6.5.6.8.4.2 IBC-behållare av styv plast och integrerade IBC-behållare:

- (a) för IBC-behållare av typ 21H1, 21H2, 21HZ1 och 21HZ2: ett provtryck på 75 kPa (0,75 bar).
- (b) för IBC-behållare av typ 31H1, 31H2, 31HZ1 och 31HZ2: det vid vart tillfälle högsta av de båda värden, där det ena bestäms enligt någon av följande metoder
 - (i) det totala övertrycket uppmätt i IBC-behållaren (dvs. ångtrycket av ämnet som ska transporteras och partialtrycket av luften eller andra inerta gaser, minus 100 kPa) vid 55 °C, multiplicerat med en säkerhetsfaktor av 1,5. Detta totalövertryck ska bestämmas på grundval av högsta fyllningsgrad enligt 4.1.1.4 och en fyllningstemperatur av 15 °C,
 - (ii) 1,75 gånger ångtrycket vid 50 °C hos ämnet som ska transporteras, därefter minus 100 kPa, dock minst 100 kPa,
 - (iii) 1,5 gånger ångtrycket vid 55 °C hos ämnet som ska transporteras, därefter minus 100 kPa, dock minst 100 kPa,och det andra bestäms enligt följande metod:
 - (iv) det dubbla statiska trycket hos ämnet som ska transporteras, dock lägst det dubbla statiska vattentrycket.

6.5.6.8.5 *Kriterier för godkänd provning*

- (a) för IBC-behållare av slagen 21A, 21B, 21N, 31A, 31B och 31N när dessa utsätts för provtrycket enligt 6.5.6.8.4.1 (a) eller (b): inget läckage får uppstå,
- (b) för IBC-behållare av slagen 31A, 31B och 31N när dessa utsätts för provtrycket enligt 6.5.6.8.4.1 (c): varken någon varaktig deformation, varigenom IBC-behållaren blir oduglig för transport, eller något läckage får uppstå,

- (c) för IBC-behållare av styv plast och integrerade IBC-behållare: varken någon varaktig deformation, varigenom IBC-behållaren blir oduglig för transport, eller något läckage får uppstå.

6.5.6.9 Fallprovning

6.5.6.9.1 Tillämpningsområde

På alla slags IBC-behållare som typprovningsmoment.

6.5.6.9.2 Förberedelse av IBC-behållaren för provning

- (a) IBC-behållare av metall: IBC-behållaren ska för fasta ämnen fyllas till minst 95 %, och för vätskor till minst 98 % av sin maximala volym. Tryckavlastningsanordningar ska sättas ur funktion eller tas bort, och de öppningar som uppstår tillslutas.
- (b) flexibla IBC-behållare: IBC-behållaren ska fyllas till sin högsta tillåtna bruttovikt, varvid innehållet ska fördelas jämnt.
- (c) IBC-behållare av styv plast och integrerade IBC-behållare: IBC-behållaren ska för fasta ämnen fyllas till minst 95 %, och för vätskor till minst 98 % av sin maximala volym. Tryckavlastningsanordningar får sättas ur funktion eller tas bort, och de öppningar som uppstår tillslutas. Provningsrummet ska ägas efter att temperaturen hos provföremålet och dess innehåll sänkts till – 18 °C eller kallare. Såvida provföremålen för integrerade IBC-behållare förberetts på detta sätt kan den i 6.5.6.3.1 föreskrivna konditioneringen slopas. De vätskor som används för provningen ska hållas i flytande tillstånd, eventuellt genom tillsats av frostskyddsmedel. Konditioneringen kan slopas om materialen uppvisar tillräcklig formbarhet och draghållfasthet i låg temperatur.
- (d) IBC-behållare av papp eller trä: behållaren ska fyllas till minst 95 % av sin maximala volym.

6.5.6.9.3 Provningsmetod

IBC-behållaren ska släppas med botten mot en icke fjädrande, horisontell, plan, massiv och styv yta enligt bestämmelserna i 6.1.5.3.4 på ett sådant sätt att behållaren slår emot på det ställe på botten som bedöms svagast.

IBC-behållare med en volym av högst 0,45 m³ ska dessutom släppas enligt följande:

- (a) IBC-behållare av metall: på det svagaste stället, bortsett från det ställe på bottenytan som testades i första fallprovningmomentet,
- (b) flexibla IBC-behållare: på den svagaste sidan,
- (c) IBC-behållare av styv plast, integrerade IBC-behållare samt IBC-behållare av papp och trä: platt mot ena sidan, platt på ovanleden och mot ett hörn.

I varje fallprovningmoment får antingen samma eller olika IBC-behållare användas.

6.5.6.9.4 Fallhöjd

För fasta ämnen och flytande ämnen om provningen genomförs med det fasta eller flytande ämne som ska transporteras, eller med ett annat ämne med väsentligen samma fysikaliska egenskaper:

Förpackningsgrupp I	Förpackningsgrupp II	Förpackningsgrupp III
1,8 m	1,2 m	0,8 m

För flytande ämnen, om provningen genomförs med vatten:

- (a) när ämnet som ska transporteras har en relativ densitet av högst 1,2:

<i>Förpackningsgrupp II</i>	<i>Förpackningsgrupp III</i>
1,2 m	0,8 m

- (b) när ämnet som ska transporteras har en relativ densitet över 1,2 ska fallhöjden beräknas utgående från den relativa densiteten (d) av detta ämne, avrundad uppåt till en decimal enligt följande:

<i>Förpackningsgrupp II</i>	<i>Förpackningsgrupp III</i>
$d \times 1,0$ m	$d \times 0,67$ m

6.5.6.9.5 *Kriterier för godkänd provning*

- (a) IBC-behållare av metall: inget läckage av innehållet.
- (b) Flexibla IBC-behållare: inget läckage av innehållet. Ett litet utflöde av innehåll från någon förslutning eller söm vid islaget räknas inte som underkännande av behållaren, under förutsättning att fortsatt läckage inte förekommer efter att IBC-behållaren lyfts upp från golvet.
- (c) IBC-behållare av styv plast, integrerade IBC-behållare samt IBC-behållare av papp och trä: inget läckage av innehållet. Ett litet utflöde av innehåll från någon förslutning vid islaget räknas inte som underkännande av behållaren, under förutsättning att fortsatt läckage inte förekommer.
- (d) Alla IBC-behållare: ingen skada som skulle göra IBC-behållaren osäker att transportera för bärgning eller bortskaffande och inget läckage av innehållet. Dessutom ska IBC-behållaren vara i stånd att lyftas med lämpliga medel, så att den befinner sig fritt över marken under fem minuter.

6.5.6.10 **Rivprovning**

6.5.6.10.1 *Tillämpningsområde*

På alla slags flexibla IBC-behållare som typprovningmoment.

6.5.6.10.2 *Förberedelse av IBC-behållaren för provning*

IBC-behållaren ska fyllas till minst 95 % av sin volym och till sin högsta tillåtna bruttovikt, med innehållet jämnt fördelat.

6.5.6.10.3 *Provningsmetod*

När IBC-behållaren befinner sig på golvet ska breddsidan helt genomskäras med en kniv till en 100 mm lång skåra i 45° vinkel mot storsäckens huvudaxel, mitt emellan behållarens bottenyta och innehållets översta nivå. Behållaren ska sedan utsättas för en jämnt fördelad pålagd belastning motsvarande två gånger den högsta tillåtna bruttovikten. Belastningen ska verka under minst fem minuter. IBC-behållare konstruerade att lyftas uppifrån eller från sidan ska sedan den pålagda belastningen avlägsnats lyftas tills den blir fri från golvet och hållas i detta läge i fem minuter.

6.5.6.10.4 *Kriterium för godkänd provning*

Skåran får ej utbreda sig mer än 25 % av sin ursprungslängd.

6.5.6.11 Stjälpningsprovning6.5.6.11.1 *Tillämpningsområde*

På alla slags flexibla IBC-behållare som typprovningmoment.

6.5.6.11.2 *Förberedelse av IBC-behållaren för provning*

IBC-behållaren ska fyllas till minst 95 % av sin volym och till sin högsta tillåtna bruttovikt, med innehållet jämnt fördelat.

6.5.6.11.3 *Provningsmetod*

IBC-behållaren ska stjälpas så att valfri del av dess överdel faller på en styv, icke fjädrande, jämn, plan och horisontell yta.

6.5.6.11.4 *Stjälpningshöjd*

<i>Förpackningsgrupp I</i>	<i>Förpackningsgrupp II</i>	<i>Förpackningsgrupp III</i>
1,8 m	1,2 m	0,8 m

6.5.6.11.5 *Kriterier för godkänd provning*

Inget läckage av innehåll. Ett litet utflöde av innehåll från någon förslutning eller söm vid islaget räknas inte som underkännande av behållaren, under förutsättning att fortsatt läckage inte förekommer.

6.5.6.12 Uppriktningsprovning6.5.6.12.1 *Tillämpningsområde*

För alla flexibla IBC-behållare, konstruerade för att lyftas från toppen eller sidan, som typprovningmoment.

6.5.6.12.2 *Förberedelse av IBC-behållaren för provning*

IBC-behållaren ska fyllas till minst 95 % av sin volym och till sin maximalt tillåtna bruttovikt, med innehållet jämnt fördelat.

6.5.6.12.3 *Provningsmetod*

IBC-behållaren ska liggande på sidan lyftas i en lyftanordning, eller i två lyftanordningar om det finns fyra, med en hastighet av minst 0,1 m/s tills den hänger i upprätt läge, fritt över golvet.

6.5.6.12.4 *Kriterium för godkänd provning*

Ingen skada på IBC-behållaren eller dess lyftanordningar varigenom den blir oduglig för transport eller hantering.

6.5.6.13 Vibrationsprovning6.5.6.13.1 *Tillämpningsområde*

Som typprovning för alla IBC-behållare som används för vätskor.

Anm Denna provning gäller alla tyoer av IBC-behållare som tillverkas efter den 31 december 2010 (se även 1.6.1.14).

6.5.6.13.2 *Förberedelse av IBC-behållaren för provning*

En IBC-behållare ska väljas ut slumpmässigt som provföremål, utrustas och förslutas som för en transport. IBC-behållaren ska fyllas med vatten till minst 98 % av sin maximala volym.

- 6.5.6.13.3 Provningsmetod och varaktighet
- 6.5.6.13.3.1 IBC-behållaren ska placeras i mitten av provningsmaskinens plattform, som har en vertikal, sinusformad, dubbel amplitud (förskjutning topp-till-topp) på $25 \text{ mm} \pm 5 \%$. Om det behövs ska fästianordningar finnas på plattformen för att förhindra att provföremålet rör sig horisontellt bort från plattformen utan att inskränka den vertikala rörelsen.
- 6.5.6.13.3.2 Provningsmetoden ska genomföras under en timme vid en frekvens som medför att en del av IBC-behållarens botten tillfälligt lyfter från vibrationsplattformen tillräckligt kraftigt för att en distansplatta av metall ska tidvis kunna skjutas in fullständigt i minst en punkt mellan IBC-behållarens botten och vibrationsplattformen. Det kan bli nödvändigt att anpassa frekvensen efter ursprungsvärdet för att förhindra att resonanssvängningar uppstår i förpackningen. Inte desto mindre ska provningsfrekvensen alltså möjliggöra det i detta stycke beskrivna införandet av distansplattan av metall under IBC-behållaren. Den ständiga möjligheten att skjuta in distansplattan av metall är ett nödvändigt krav för att klara provningen. Den distansplatta av metall som används vid denna provning, ska ha en tjocklek på minst 1,6 mm, en bredd på minst 50 mm och ha tillräcklig längd för att den ska kunna skjutas in minst 100 mm mellan IBC-behållaren och vibrationsplattformen för provningens genomförande.
- 6.5.6.13.4 Kriterium för godkänd provning
- Inget läckage eller bristningar får konstateras. Dessutom får ingen bristning eller kollaps av strukturella utrustningsdetaljer, såsom brott i svetsförband eller trasiga fästelement konstateras.
- 6.5.6.14 **Provningsrapport**
- 6.5.6.14.1 En provningsrapport med minst följande uppgifter ska upprättas och vara tillgänglig för den som använder IBC-behållaren:
1. provningsorganets namn och adress,
 2. uppdragsgivarens namn och adress (där så är tillämpligt),
 3. ett unikt identifieringsnummer på provningsrapporten,
 4. datum för provningsrapporten,
 5. tillverkare av IBC-behållaren,
 6. beskrivning av behållartypen (t ex dimensioner, material, förslutningar, godstjocklek) inklusive tillverkningsmetoden (t ex formblåsning), eventuellt kompletterad med ritningar och fotografier,
 7. maximal kapacitet,
 8. karakteristiska egenskaper hos innehållet vid provningen, t ex viskositet och relativ densitet hos vätskor och partikelstorlek hos fasta ämnen,
 9. beskrivning av provningen och dess resultat, och
 10. provningsrapporten ska undertecknas med angivande av undertecknarens namn och befattning.
- 6.5.6.14.2 Provningsrapporten ska innehålla en redogörelse om, att den transportfärdiga behållaren har provats i enlighet med tillämpliga bestämmelser i detta kapitel, och att provningsrapporten kan bli ogiltig vid användning av andra förpackningssätt eller andra beståndsdelar i förpackningen. Ett exemplar av provningsrapporten ska finnas tillgänglig för behörig myndighet.

[UPPHÄVD]

Kapitel 6.6

Bestämmelser för tillverkning och provning av storförpackningar

6.6.1 Allmänt

6.6.1.1 Bestämmelserna i detta kapitel gäller inte:

- förpackningar för klass 2, med undantag av storförpackningar för föremål, inklusive aerosoler,
- förpackningar för klass 6.2, med undantag av storförpackningar för smittförande avfall med UN 3291,
- kollin med radioaktiva ämnen i klass 7.

6.6.1.2 Storförpackningar ska vara tillverkade och provade enligt ett kvalitetssystem, som godtagits av behörig myndighet, i syfte att säkerställa att varje tillverkad förpackning uppfyller bestämmelserna i detta kapitel.

Anm Standarden ISO 16106:2006, Förpackningar – Förpackningar för farligt gods, bulkbehållare och stora förpackningar – Riktlinjer för tillämpning av ISO 9001, ger ytterligare vägledning om förfarandet.

6.6.1.3 De särskilda bestämmelserna för storförpackningar i 6.6.4 är baserade på storförpackningar som för närvarande är i bruk. För att ta hänsyn till vetenskaplig och teknisk utveckling får storförpackningar vars specifikationer avviker från dem i 6.6.4 användas, under förutsättning att de är lika effektiva, godkända av behörig myndighet och klarar de i 6.6.5 beskrivna provningarna. Andra provningar än dem som beskrivs i ADR/ADR-S är tillåtna, under förutsättning att de är likvärdiga och godkända av behörig myndighet.

6.6.1.4 Tillverkare och återförsäljare av förpackningar ska lämna information om vilka metoder som ska följas samt en beskrivning av typ och dimension hos förslutningarna (inklusive erforderliga packningar) och alla andra komponenter som är nödvändiga för att säkerställa att kollen i transportfärdigt skick uppfyller tillämpliga provningar i detta kapitel.

6.6.2 Kod för att beteckna slag av storförpackning

6.6.2.1 Koden för storförpackningar består av:

- (a) två siffror:
 - 50 för styva storförpackningar, eller
 - 51 för flexibla storförpackningar, och
- (b) en versal som anger material, t ex stål eller trä, enligt förteckning i 6.1.2.6.

6.6.2.2 Storförpackningskoden kan kompletteras med bokstaven ”W”. Bokstaven W visar att storförpackningen, trots att den är av det slag som koden anger, är tillverkad enligt en specifikation som avviker från den som ges i 6.6.4 men anses likvärdig i enlighet med bestämmelserna i 6.6.1.3.

6.6.3 Märkning

6.6.3.1 Grundläggande märkning

Varje storförpackning som är tillverkad och avsedd för användning enligt dessa bestämmelser ska vara försedd med en varaktig och läsbar märkning, som omfattar följande uppgifter:

- (a) FN:s förpackningssymbol



Denna symbol får endast användas för att visa att förpackningen uppfyller tillämpliga bestämmelser i kapitel 6.1, 6.2, 6.3, 6.5 eller 6.6. För storförpackningar av metall, på vilka märkningen sker genom stansning eller prägling, får i stället för symbolen bokstäverna "UN" användas,

- (b) koden "50" för styva storförpackningar, eller "51" för flexibla storförpackningar, följd av materialslag enligt 6.5.1.4.1 (b),
- (c) en versal som anger den eller de förpackningsgrupper för vilka förpackningstypen provats och godkänts:
 X för förpackningsgrupp I, II och III
 Y för förpackningsgrupp II och III
 Z för endast förpackningsgrupp III
- (d) tillverkningsmånad och -år (de två sista siffrorna),
- (e) beteckningen för den stat där märkningstillståndet utfärdats, angiven med nationalitetsbeteckningen för motorfordon i internationell trafik¹⁾,
- (f) namn eller symbol för tillverkaren och eventuell annan av behörig myndighet fastställd märkning för aktuell storförpackning,
- (g) belastning vid staplingsprovnings i kg. För storförpackningar som inte konstruerats för stapling ska siffran "0" anges,
- (h) högsta tillåtna bruttovikt i kg.

Denna grundläggande märkning ska placeras i ordningsföljd enligt ovan.

Varje del i märkningen enligt (a) - (h), ska vara tydligt åtskilt, t ex genom ett snedstreck eller ett mellanrum, för att underlätta identifiering.

6.6.3.2 Exempel på märkning



50A/X/0501/N/PQRS
2500/1000

Storförpackning av stål, tillåten för stapling, staplingslast 2500 kg, högsta bruttovikt 1000 kg.



50H/Y/0402/D/ABCD 987
0/800

Storförpackning av plast, som inte får staplas, högsta bruttovikt 800 kg.



51H/Z/0601/S/1999
0/500

Flexibel storförpackning, som inte får staplas, högsta bruttovikt 500 kg.

¹⁾ Nationalitetsbeteckningen för motorfordon i internationell trafik angiven i Wienöverenskommelsen om vägtrafik (1968).

6.6.4 Särskilda bestämmelser för storförpackningar

6.6.4.1 Särskilda bestämmelser för storförpackningar av metall

- 50 A stål
- 50 B aluminium
- 50 N metall (annan än stål eller aluminium)

6.6.4.1.1 Storförpackningen ska tillverkas av ändamålsenlig formbar metall, vars svetsbarhet är utan anmärkning. Svetsförband ska utföras fackmässigt och ge fullständig säkerhet. Materialets prestanda vid låga temperaturer ska beaktas där så är tillämpligt.

6.6.4.1.2 Försiktighet ska iakttas för att undvika skador genom galvanisk inverkan orsakad av kontakt mellan olikartade metaller.

6.6.4.2 Särskilda bestämmelser för flexibla storförpackningar

- 51H flexibel plast
- 51M papper

6.6.4.2.1 Storförpackningen ska tillverkas av ändamålsenliga material. Materialets styrka och utformningen av den flexibla storförpackningen ska vara anpassade till dess volym och avsedda användning.

6.6.4.2.2 Alla material, som används för tillverkning av flexibla storförpackningar av typ 51M, ska efter fullständig nedsänkning i vatten i minst 24 timmar bibehålla minst 85 % av den ursprungliga draghållfastheten hos materialet, uppmätt efter konditionering till jämvikt vid högst 67 % relativ luftfuktighet.

6.6.4.2.3 Fogning ska utföras med stygn, svetsning, limning eller annan likvärdig metod. Alla sydda fogar ska säkras.

6.6.4.2.4 Flexibla storförpackningar ska uppvisa tillräcklig beständighet mot åldring och nedbrytning, orsakad av ultraviolett strålning, klimatiska förhållanden eller innehållet, för att vara ändamålsenliga för sin avsedda användning.

6.6.4.2.5 För flexibla storförpackningar av plast, för vilka det krävs skydd mot ultraviolett strålning, ska detta ordnas genom tillsats av kimrök eller andra lämpliga pigment eller stabilisatorer. Dessa tillsatser ska vara förenliga med innehållet och behålla sin verkan under storförpackningens hela användningstid. Vid användning av kimrök, pigment eller stabilisatorer, som skiljer sig från dem som använts vid tillverkningen av typprovningsexemplaren, behöver omprovning inte göras om förändringen i halten kimrök, pigment eller stabilisatorer inte försämrar materialets fysikaliska egenskaper.

6.6.4.2.6 Tillsatser kan blandas i materialet i storförpackningen för att förbättra beständigheten mot åldring eller för andra ändamål, förutsatt att de inte försämrar de fysikaliska eller kemiska egenskaperna.

6.6.4.2.7 På fyllda storförpackningar får förhållandet mellan höjd och bredd vara högst 2:1.

6.6.4.3 Särskilda bestämmelser för storförpackningar av styv plast

50H styv plast

6.6.4.3.1 Storförpackningar ska tillverkas av ändamålsenligt plastmaterial med känd sammansättning och deras styrka ska vara anpassad till deras volym och avsedda användning. Materialet ska på lämpligt sätt vara resistent mot åldring och nedbrytning, som kan orsakas av innehållet eller i förekommande fall av ultraviolett strålning. I förekommande fall ska hänsyn tas till prestanda vid låga temperaturer. Permeation av innehåll får inte medföra någon fara under normala transportförhållanden.

6.6.4.3.2 Om det krävs skydd mot ultraviolett strålning, ska detta tillgodoses genom tillsats av kimrök eller andra lämpliga pigment eller stabilisatorer. Dessa tillsatser ska vara förenliga med innehållet och behålla sin verkan under storförpackningens hela användningstid. Vid användning av kimrök, pigment eller stabilisatorer, som skiljer sig från dem som nyttjats vid tillverkningen av typprovningsexemplaren, behöver omprovning inte göras om förändringen i halten kimrök, pigment eller stabilisatorer inte försämrar materialets fysikaliska egenskaper.

6.6.4.3.3 Tillsatser får blandas i materialet i storförpackningar för att förbättra beständigheten mot åldring eller för andra ändamål, förutsatt att de inte försämrar de fysikaliska eller kemiska egenskaperna.

6.6.4.4 Särskilda bestämmelser för storförpackningar av papp

50G styv papp

6.6.4.4.1 Storförpackning ska vara tillverkad av stadig solidpapp eller stadig dubbelsidig wellpapp (enwell eller flerwell) av god kvalitet och som är anpassad till storförpackningens volym och avsedda användning. Ytans vattenavvisande egenskaper ska vara sådana att viktökningen, mätt under en 30 minuter lång provning av vattenabsorptionen enligt Cobbmetoden, blir högst 155 g/m^2 (se ISO 535:1991). Pappen ska ha tillräcklig böjhållfasthet. Den ska vara tillskuren, bigad utan bristningar och slitsad så att den inte knäcks vid hopfogningen och ytan inte rivs sönder eller buktar ut för kraftigt. Vågskikten hos wellpappen ska vara stadigt limmade till planskikten.

6.6.4.4.2 Väggarna, inklusive ovansida och botten, ska ha en punkteringshållfasthet på minst 15 J, uppmätt enligt ISO 3036:1975.

6.6.4.4.3 Fogar i ytterförpackningen hos storförpackningar ska ha tillräcklig överlappning och ska vara tejpade, limmade, häftade med metallklammer eller andra minst lika bra fästsystem. Om fogarna limmas eller tejpas ska ett vattenfast bindemedel användas. Metallklammer ska passera igenom alla delar som ska fästas och vara utformade eller skyddade så att innerbeklädnaden varken skavs eller punkteras av dem.

6.6.4.4.4 En pallsockel, som utgör en fast beståndsdel av storförpackningen, såväl som en löstagbar pall ska vara lämpad för mekanisk hantering av den till högsta tillåtna bruttovikt fyllda storförpackningen.

6.6.4.4.5 En löstagbar pall eller pallsockel ska vara konstruerad för att undvika deformation av storförpackningens botten, som kan orsaka skador vid hanteringen.

6.6.4.4.6 När en löstagbar pall används ska storförpackningen vara stadigt fäst till pallen så att stabiliteten under hantering och transport säkerställs. Ovansidan ska dessutom vara fri från ojämnheter som kan skada storförpackningen.

- 6.6.4.4.7 För att höja staplingsförmågan får exempelvis trästöttor användas som förstärkningsanordningar, vilka emellertid ska vara utanför innerbeklädningen.
- 6.6.4.4.8 På storförpackningar avsedda för stapling ska den bärande ytan vara sådan att belastningen fördelas på ett säkert sätt.
- 6.6.4.5 **Särskilda bestämmelser för storförpackningar av trä**
- 50C trä
50D plywood
50F träfibermaterial
- 6.6.4.5.1 Hållfastheten hos det använda materialet liksom tillverkningssättet ska vara anpassade till storförpackningens volym och användningsområde.
- 6.6.4.5.2 Består storförpackningen av trävirke ska detta vara väl lagrat, handelstorr och fritt från brister så att väsentlig reduktion av hållfastheten hos enskilda delar av storförpackningen förhindras. Varje del av storförpackningen ska vara i ett stycke eller därmed likvärdigt. Delar anses likvärdiga med ett stycke när lämplig limförbandstyp, som exempelvis Lindermannfog (laxstjärt), spontade fogar, överlappsfogar eller stumfogar med minst två korrugerade metallfästelement i varje fog, eller annan lika effektiv metod används.
- 6.6.4.5.3 Om storförpackningen är av plywood ska denna bestå av minst tre skikt och vara tillverkad av väl lagrat, svarvat, skuret eller sågat faner, handelstorr och fritt från brister som kan försämra storförpackningens hållfasthet. De enskilda skikten ska vara hoplimmade med vattenfast lim. Andra ändamålsenliga material kan användas tillsammans med plywood för tillverkning av storförpackningarna.
- 6.6.4.5.4 Består storförpackningen av träfibermaterial, som spånskivor, träfiberskivor eller andra ändamålsenliga typer, ska detta vara vattenbeständigt.
- 6.6.4.5.5 Väggskivor i storförpackningen ska vara stadigt spikade eller häftade till hörnposter eller gavlar eller hopfogade med andra ändamålsenliga medel.
- 6.6.4.5.6 En pallsockel, som utgör en fast beståndsdel av storförpackningen, såväl som en löstagbar pall ska vara lämpad för mekanisk hantering av den till högsta tillåtna bruttovikt fyllda storförpackningen.
- 6.6.4.5.7 En löstagbar pall eller pallsockel ska vara konstruerad för att undvika deformation av storförpackningens botten, som kan orsaka skador vid hanteringen.
- 6.6.4.5.8 När en löstagbar pall används ska storförpackningen vara stadigt fäst till pallen så att stabiliteten under hantering och transport säkerställs. Ovansidan ska dessutom vara fri från ojämnheter som kan skada storförpackningen.
- 6.6.4.5.9 För att höja staplingsförmågan får exempelvis trästöttor användas som förstärkningsanordningar, vilka emellertid ska vara utanför innerbeklädningen.
- 6.6.4.5.10 På storförpackningar avsedda för stapling ska den bärande ytan vara sådan att belastningen fördelas på ett säkert sätt.

6.6.5 Provningsbestämmelser för storförpackningar

6.6.5.1 Genomförande och upprepning av provningar

- 6.6.5.1.1 Varje storförpackningstyp ska genomgå den beskrivna provningen i 6.6.5.3 enligt metoder fastställda och godkända av den behöriga myndighet som medger tilldelning av märkning och varje förpackningstyp ska dessutom godkännas av denna behöriga myndighet.
- 6.6.5.1.2 Innan en storförpackning används ska förpackningstypen ha klarat de föreskrivna provningarna i detta kapitel. En storförpackningstyp bestäms av dess konstruktion, storlek, material, materialtjocklek, tillverknings sätt och monterings sätt men kan även innefatta olika ytbehandlingar. Hit räknas också storförpackningar som skiljer sig från typen endast genom sin lägre höjd.
- 6.6.5.1.3 Provningarna ska genomföras på exemplar ur produktionen, med intervall som fastställs av behörig myndighet. Sker sådan provning på storförpackningar av papp räknas konditionering i aktuell miljö som likvärdig med de bestämmelser som anges i 6.6.5.2.4.
- 6.6.5.1.4 Provningarna ska även upprepas efter ändring av konstruktion, material eller tillverknings sätt för storförpackningarna.
- 6.6.5.1.5 Behörig myndighet kan medge selektiv provning av storförpackningar som endast marginellt skiljer sig från en redan provad typ, t ex med innerförpackningar av mindre storlek eller lägre nettovikt, eller storförpackningar där ett eller flera yttermått har reducerats något.
- 6.6.5.1.6 (Tills vidare blank.)
Anm För bestämmelserna för att placera olika innerförpackningar i en ytterförpackning och tillåta variationer hos sådana innerförpackningar, se 4.1.1.5.1.
- 6.6.5.1.7 Behörig myndighet har rätt att när som helst kräva att det visas genom provning enligt detta avsnitt, att storförpackningar ur serietillverkningen uppfyller bestämmelserna för typprovningen.
- 6.6.5.1.8 Under förutsättning att provningsresultatens giltighet inte påverkas och efter godkännande av behörig myndighet får flera provningsmoment genomföras med ett och samma provföremål.
- ### 6.6.5.2 Förberedelser för provning
- 6.6.5.2.1 Provning ska genomföras med storförpackningar i transportfärdigt skick, inklusive innerförpackningar eller föremål som ska transporteras. Innerförpackningar ska fyllas till minst 98 % av sin maximala volym för vätskor eller minst 95 % för fasta ämnen. För storförpackningar där innerförpackningarna är avsedda att innehålla såväl flytande som fasta ämnen krävs separata provningar för båda typer av innehåll. Ämnen i innerförpackningar eller föremål för vilka storförpackningarna är avsedda får ersättas med andra ämnen eller föremål så länge detta inte förvanskar provningsresultaten. Om andra innerförpackningar eller föremål används ska dessa ha likadana fysikaliska egenskaper (vikt etc) som de innerförpackningar eller föremål som ska transporteras. Det är tillåtet att använda tillsatser som säckar med blyhagel för att uppnå den totalvikt som krävs hos kollit, under förutsättning att de placeras så att provningsresultaten inte påverkas.

6.6.5.2.2 Om vid fallprovningen för vätskor ett ersättningsämne används, ska detta ha jämförbar relativ densitet och viskositet som det ämne som ska transporteras. Vatten kan också användas vid fallprovning för vätskor under följande villkor:

- (a) när de vätskor som ska transporteras har en relativ densitet av högst 1,2 gäller de fallhöjder som anges i tabellen i 6.6.5.3.4.4,
- (b) när de vätskor som ska transporteras har en relativ densitet över 1,2 ska fallhöjden beräknas baserat på den relativa densiteten (d) för vätskan som ska transporteras, avrundat uppåt till en decimal, enligt följande:

<i>Förpackningsgrupp I</i>	<i>Förpackningsgrupp II</i>	<i>Förpackningsgrupp III</i>
d × 1,5 m	d × 1,0 m	d × 0,67 m

6.6.5.2.3 Storförpackningar av plast och storförpackningar som innehåller innerförpackningar av plast, med undantag av säckar avsedda för fasta ämnen eller föremål, ska fallprovas när provföremålet och dess innehåll konditionerats till en temperatur av -18 °C eller lägre. Denna konditionering kan utgå om materialen i fråga har tillräcklig seghet och draghållfasthet vid låg temperatur. Konditionerats provföremålen på detta sätt, behöver konditioneringen enligt 6.6.5.2.4 inte ske. Provvätskor ska hållas i flytande tillstånd, om så behövs genom tillsats av frostskyddsmedel.

6.6.5.2.4 Storförpackningar av papp ska konditionerats under minst 24 h i en atmosfär med kontrollerad temperatur och relativ luftfuktighet. Av följande tre alternativ ska därvid ett väljas.

Den rekommenderade atmosfären är $(23 \pm 2)\text{ °C}$ och $(50 \pm 2)\%$ relativ luftfuktighet. De två andra alternativen är $(20 \pm 2)\text{ °C}$ och $(65 \pm 2)\%$ relativ luftfuktighet eller $(27 \pm 2)\text{ °C}$ och $(65 \pm 2)\%$ relativ luftfuktighet.

Anm Medelvärdena ska hamna inom dessa gränser. Kortvariga fluktuationer och mättningsbegränsningar kan orsaka att individuella mätningar varierar med upp till $\pm 5\%$ relativ luftfuktighet utan att det har signifikant inverkan på provningsresultatens reproducerbarhet.

6.6.5.3 **Provningsbestämmelser**

6.6.5.3.1 **Bottenlyftprovning**

6.6.5.3.1.1 *Tillämpningsområde*

För alla typer av storförpackningar, som är försedda med anordningar för att lyftas från botten, som typprovningsmoment.

6.6.5.3.1.2 *Förberedelse av storförpackningen för provning*

Storförpackningen ska fyllas till 1,25 gånger sin maximalt tillåtna bruttovikt med lasten jämnt fördelad.

6.6.5.3.1.3 *Provningsmetod*

Storförpackningen ska höjas och sänkas två gånger med en gaffeltruck, vars gafflar är centrerade och med ett inbördes avstånd som är lika med tre fjärdedelar av anfartssidans bredd (såvida inte införingspunkterna är markerade). Gafflarna ska skjutas in till tre fjärdedelar av behållarens djup. Provningsmetoden ska upprepas från varje möjlig anfartssida.

- 6.6.5.3.1.4 *Kriterium för godkänd provning*
Ingen bestående deformation av storförpackningen, som kan försämra transportsäkerheten, och inget läckage av innehåll.
- 6.6.5.3.2 **Topplyftprovning**
- 6.6.5.3.2.1 *Tillämpningsområde*
För alla typer av storförpackningar, som är konstruerade för lyft ovanifrån och är försedda med lyftanordningar, som typprovningsmoment.
- 6.6.5.3.2.2 *Förberedelse av storförpackningen för provning*
Storförpackningen ska fyllas till två gånger sin högsta tillåtna bruttovikt. En flexibel storförpackning ska fyllas till sex gånger sin högsta tillåtna bruttovikt, varvid lasten ska fördelas jämnt.
- 6.6.5.3.2.3 *Provningsmetod*
Storförpackningen ska lyftas på det sätt de konstruerats för, tills de hänger fritt över golvet, och sedan hållas fem minuter i denna position.
- 6.6.5.3.2.4 *Kriterier för godkänd provning*
- (a) Storförpackningar av metall och storförpackningar av styv plast: Ingen bestående deformation av storförpackningen, inklusive eventuell pallsöcket, som kan försämra transportsäkerheten, och inget läckage av innehåll.
 - (b) Flexibla storförpackningar: Ingen skada på storförpackningen eller dess lyftanordningar som gör storförpackningen oduglig för transport eller hantering, och inget läckage av innehåll.
- 6.6.5.3.3 **Staplingsprovning**
- 6.6.5.3.3.1 *Tillämpningsområde*
För alla slag av storförpackningar som är konstruerade för att staplas på varandra, som typprovningsmoment.
- 6.6.5.3.3.2 *Förberedelse av storförpackningen för provning*
Storförpackningen ska fyllas till sin högsta tillåtna bruttovikt.
- 6.6.5.3.3.3 *Provningsmetod*
Storförpackningen ska placeras med botten på ett horisontellt och hårt underlag och utsättas för en likformigt fördelad pålagd provningsbelastning (se 6.6.5.3.3.4) under minst fem minuter. Storförpackningar av trä, papp och plast ska utsättas för belastningen under minst 24 timmar.
- 6.6.5.3.3.4 *Beräkning av pålagd provningsbelastning*
Belastningen som placeras på storförpackningen ska vara 1,8 gånger den sammanlagda högsta tillåtna bruttovikten av det antal likadana storförpackningar som får staplas på storförpackningen under transport.
- 6.6.5.3.3.5 *Kriterier för godkänd provning*
- (a) Alla slags storförpackningar utom flexibla storförpackningar: Ingen bestående deformation av storförpackningen, inklusive eventuell pallsöcket, som kan försämra transportsäkerheten, och inget läckage av innehåll.
 - (b) Flexibla storförpackningar: Ingen skada på förpackningen som försämrar transportsäkerheten, och inget läckage av innehåll.

6.6.5.3.4 **Fallprovning**6.6.5.3.4.1 *Tillämpningsområde*

För alla slag av storförpackningar som typprovningmoment.

6.6.5.3.4.2 *Förberedelse av storförpackningen för provning*

Storförpackningen ska fyllas enligt 6.6.5.2.1.

6.6.5.3.4.3 *Provningsmetod*

Storförpackningen ska släppas mot en icke fjädrande, horisontell, plan, massiv och styv yta enligt bestämmelserna i 6.1.5.3.4 på ett sådant sätt att storförpackningen slår emot på det ställe på botten som bedöms svagast.

6.6.5.3.4.4 *Fallhöjd*

<i>Förpackningsgrupp I</i>	<i>Förpackningsgrupp II</i>	<i>Förpackningsgrupp III</i>
1,8 m	1,2 m	0,8 m

Anm Storförpackningar för ämnen och föremål i klass 1, självreaktiva ämnen i klass 4.1 och organiska peroxider i klass 5.2 ska provas på nivån för förpackningsgrupp II.

6.6.5.3.4.5 *Kriterier för godkänd provning*

6.6.5.3.4.5.1 Storförpackningen får inte uppvisa någon skada, som kan inverka på transportsäkerheten. Inget innehåll får läcka ur innerförpackningar eller föremål.

6.6.5.3.4.5.2 För storförpackningar för klass 1 tillåts inga bristningar, som kan möjliggöra spill av löst explosivämne eller av föremål med explosivämne från storförpackningen.

6.6.5.3.4.5.3 Om en storförpackning genomgått en fallprovning, har den klarat provningen om innehållet hålls kvar fullständigt, även om förslutningen inte längre är dammtät.

6.6.5.4 **Typgodkännande och provningsrapport**

6.6.5.4.1 För varje typ av storförpackning ska ett typgodkännandecertifikat med märkning (enligt 6.6.3) utfärdas, som intygar att förpackningstypen och dess utrustning uppfyller provningsbestämmelserna.

6.6.5.4.2 En provningsrapport med minst följande uppgifter ska upprättas och göras tillgänglig för den som använder förpackningen:

1. provningsorganets namn och adress,
2. uppdragsgivarens namn och adress (där så är tillämpligt),
3. ett unikt identifieringsnummer på provningsrapporten,
4. datum för provningsrapporten,
5. tillverkaren av storförpackningen,
6. beskrivning av storförpackningstypen (t ex dimensioner, material, förslutningar, godstjocklek) och/eller fotografier,
7. maximal volym/högsta tillåtna bruttovikt,
8. karakteristiska egenskaper hos innehållet vid provningen, t ex typ och beskrivning av använda innerförpackningar eller föremål,
9. beskrivning av provningen och dess resultat, och
10. provningsrapporten ska undertecknas med angivande av undertecknarens namn och befattning.

6.6.5.4.3 Provningsrapporten ska innehålla en redogörelse om, att den transportfärdiga storförpackningen har provats i enlighet med tillämpliga bestämmelser i detta kapitel, och att provningsrapporten kan bli ogiltig vid användning av andra förpackningssätt eller andra beståndsdelar i förpackningen. Ett exemplar av provningsrapporten ska finnas tillgänglig för behörig myndighet.

[UPPHÄVD]

Kapitel 6.7

Bestämmelser för konstruktion, tillverkning, kontroll och provning av UN-tankar och UN-MEG-containerar

Anm Beträffande fasta tankar (tankfordon), avmonterbara tankar, tankcontainerar och växeltankar med tankskal av metall, samt batterifordon och MEG-containerar (utom UN-MEG-containerar), se kapitel 6.8; beträffande tankar av fiberarmerad plast, se kapitel 6.9; beträffande slamsugartankar, se kapitel 6.10.

6.7.1 Tillämpning och allmänna bestämmelser

6.7.1.1 Bestämmelserna i detta kapitel gäller UN-tankar avsedda för transport av farligt gods och MEG-containerar för transport av ej kylta gaser i klass 2 med alla transportslag. Utöver bestämmelserna i detta kapitel, och såvida inget annat föreskrivs, ska tillämpliga krav i den internationella konventionen för säkra containerar (CSC), 1972, i gällande version, uppfyllas av alla UN-tankar och MEG-containerar som motsvarar definitionen av "container" i konventionen. Ytterligare bestämmelser kan gälla för offshoretankar och MEG-containerar som hanteras i öppen sjö.

6.7.1.2 För att ta hänsyn till vetenskapliga och tekniska framsteg får de tekniska bestämmelserna i detta kapitel ersättas med alternativa arrangemang ("alternative arrangements", AA). Dessa alternativa arrangemang ska erbjuda en säkerhetsnivå som inte är lägre än den som ges av bestämmelserna i detta kapitel, med avseende på kompatibilitet med transporterade ämnen och förmåga hos UN-tanken och MEG-containern att motstå stöt, belastning och brand. För internationell transport ska UN-tankar och MEG-containerar som är byggda med alternativa arrangemang vara godkända av tillämpliga behöriga myndigheter.

6.7.1.3 Om ett ämne inte har tillordnats en UN-tankinstruktion (T1 - T23, T50 eller T75) i kapitel 3.2, tabell A, kolumn 10, får ett interimsgodkännande för transport utfärdas av behörig myndighet i ursprungslandet. Godkännandet ska innefattas i transporthandlingarna för sändningen och innehålla minst den information, som normalt anges i instruktionerna för UN-tankar och de villkor under vilka ämnet ska transporteras.

6.7.2 Bestämmelser för konstruktion, tillverkning, kontroll och provning av UN-tankar avsedda för transport av ämnen i klass 1 och klass 3 till och med 9

6.7.2.1 Definitioner

I detta avsnitt gäller följande definitioner:

Alternativt arrangemang: ett godkännande som utfärdas av behörig myndighet för en UN-tank eller en MEG-container, som är konstruerad, tillverkad och provad enligt tekniska bestämmelser eller provningsmetoder, vilka avviker från dem som angetts i detta kapitel.

Beräkningstemperaturområde: ska för tankskalet vara mellan -40 °C och $+50\text{ °C}$ för ämnen som transporteras under omgivningsbetingelser. För de andra ämnen som hanteras under förhöjd temperatur ska beräkningstemperaturen vara minst lika med högsta temperaturen hos ämnet under fyllning, tömning eller transport. Strängare beräkningstemperaturer ska övervägas för UN-tankar som utsätts för strängare klimatbetingelser.

Beräkningstryck: Trycket som används i beräkningar enligt en erkänd tryckkärlskod. Beräkningstrycket får inte vara lägre än det högsta av följande tryck:

- (a) högsta effektiva tryck som är tillåtet i tanken under fyllning eller tömning, eller
- (b) summan av:
 - (i) ämnets absoluta ångtryck (i bar) vid 65 °C, minus 1 bar,
 - (ii) partialtrycket (i bar) av luft och andra gaser i expansionsutrymmet, bestämt med en högsta temperatur i utrymmet på 65 °C och en utvidgning av vätskan på grund av en ökning av medelbulktemperaturen på $t_f - t_r$ (t_f = fyllningstemperatur, vanligtvis 15 °C, t_r = 50 °C, högsta medelbulktemperatur), och
 - (iii) ett vätskepelaryck som bestäms baserat på de statiska krafter som anges i 6.7.2.2.12, dock minst 0,35 bar, eller
- (c) två tredjedelar av minimiprovtrycket som anges i tillämplig UN-tankinstruktion i 4.2.5.2.6.

Driftutrustning: mätinstrument och anordningar för fyllning, tömning, luftning, säkerhet, uppvärmning, kylning och isolering.

Finkornstål: stål som har en ferritisk kornstorlek av högst 6 vid bestämning enligt ASTM E 112-96 eller enligt definition i EN 10028-3, del 3.

Högsta tillåtna arbetstryck: ett tryck minst lika med det högsta av följande tryck, uppmätt överst i tanken i driftläge:

- (a) högsta effektiva tryck som är tillåtet i tanken under fyllning eller tömning, eller
- (b) högsta effektiva tryck som tanken är konstruerad för och som inte får vara lägre än summan av:
 - (i) ämnets absoluta ångtryck (i bar) vid 65 °C, minus 1 bar, och
 - (ii) partialtrycket (i bar) av luft och andra gaser i expansionsutrymmet, bestämt med en högsta temperatur i utrymmet på 65 °C och en utvidgning av vätskan på grund av en ökning av medelbulktemperaturen på $t_f - t_r$ (t_f = fyllningstemperatur, vanligtvis 15 °C, t_r = 50 °C, högsta medelbulktemperatur).

Högsta tillåtna bruttovikt: summan av taravikten hos UN-tankens och den tyngsta last som tillåts för transport.

Konstruktionsstål: stål med garanterad minsta brottgräns på mellan 360 N/mm² och 440 N/mm² och garanterad minsta brottförlängning enligt 6.7.2.3.3.3.

Offshoretank: En transporterbar tank, som är särskilt konstruerad för upprepad användning för transport till, från och mellan offshoreanläggningar. En offshoretank konstrueras och tillverkas enligt de riktlinjer för godkännande av offshorecontainrar för hantering i öppen sjö, som fastställts av internationella sjöfartsorganisationen (IMO) i dokument MSC/Circ.860.

Provtryck: Högsta övertrycket överst i tankskalet under vätsketryckprovet, minst lika med 1,5 gånger beräkningstrycket. Minimiprovtrycket för UN-tankar avsedda för vissa ämnen anges i tillämplig UN-tankinstruktion i 4.2.5.2.6.

Referensstål: stål med brottgräns på 370 N/mm² och brottförlängning på 27 %.

Smältsäkring: ej återstängande tryckavlastningsanordning som aktiveras termiskt.

Strukturdelar: element för förstärkning, festsättning, skydd och stabilitet utanför tankskalet.

Tankskal: den del av UN-tankens som innehåller ämnet som ska transporteras (själva tanken) inklusive öppningar och deras förslutningar, men utan driftutrustning och utvändiga strukturdelar.

Täthetsprovning: en provning där gas används för att utsätta tankskalet och dess driftutrustning för ett effektivt övertryck på minst 25 % av högsta tillåtna arbetstrycket.

UN-tank: en tank för flera transportslag, vilken används för transport av ämnen i klass 1 och klass 3 till 9. UN-tanken innefattar ett tankskal, försett med driftutrustning och strukturdelar som behövs för transport av farligt gods. UN-tanken ska kunna fyllas och tömmas utan att strukturdelar tas bort. Den ska ha stabiliserande element utanför tankskalet och kunna lyftas fullastad. I första hand ska den konstrueras för att lyftas ombord på ett fordon, en järnvägsvagn, ett oceangående fartyg eller ett fartyg som går i inre vattenväg och vara utrustad med medar, beslag eller tillbehör för att möjliggöra mekanisk hantering. Tankfordon, cisternvagnar, ickemetalliska tankar och IBC-behållare räknas inte som UN-tankar.

6.7.2.2 Allmänna bestämmelser för konstruktion och tillverkning

6.7.2.2.1 Tankskal ska konstrueras och tillverkas i överensstämmelse med bestämmelserna i en tryckkärlskod som godkänts av behörig myndighet. Tankskal ska tillverkas av metalliska material som är lätt formbara. Materialen ska i princip överensstämma med nationella eller internationella materialstandarder. För svetsade tankskal får endast ett material användas, vars svetsbarhet har fullständigt klarlagts. Svetsar ska vara fackmässigt utförda och ge fullständig säkerhet. När tillverkningsprocessen eller materialen så kräver, ska tankskal genomgå en värmebehandling för att garantera tillräcklig seghet i svetsfogen och i den värmepåverkade zonen. Vid val av material ska beräkningstemperaturområdet beaktas med hänsyn till risken för sprödbrott och spänningskorrosion samt slagsegheten. När finkornstål använts får det garanterade värdet på sträckgränsen vara högst 460 N/mm² och det garanterade värdet på övre brottgränsen får vara högst 725 N/mm² enligt materialspecifikation. Aluminium får användas som konstruktionsmaterial endast när det anges i en särbestämmelse för UN-tankar, som tillordnats ett visst ämne i kapitel 3.2, tabell A, kolumn 11, eller med godkännande av behörig myndighet. När aluminium är tillåtet, ska det vara isolerat för att förhindra påtaglig försämring av dess fysikaliska egenskaper när det utsätts för en värmebelastning på 110 kW/m² under en period på minst 30 minuter. Isoleringen ska förbli effektiv vid alla temperaturer under 649 °C och ska inneslutas av ett material med en smältpunkt på minst 700 °C. Materialen i UN-tankar ska vara lämpliga för de yttre miljöbetingelser som kan uppkomma under transport.

6.7.2.2.2 Tankskal, armatur och rörsystem hos UN-tankar ska tillverkas av material som är:

- (a) i hög grad motståndskraftiga mot de ämnen som avses transporteras, eller
- (b) ordentligt passiviserade eller neutraliserade genom kemiska reaktioner, eller
- (c) beklätt med korrosionståligt material, som är klistrat direkt på tankskalet eller fäst på likvärdigt sätt.

6.7.2.2.3 Packningar ska vara av material som inte påverkas av ämnena som avses transporteras.

6.7.2.2.4 Om tankskalen har innerbeklädnad, får denna inte påverkas nämnvärt av ämnena som avses transporteras, och den ska vara homogen, inte porös, fri från perforeringar, tillräckligt elastisk och anpassad till tankens värmeutvidgningsegenskaper. Beklädnaden i tankskal, armatur och rörsystem ska vara i ett stycke och gå runt ytan på flänsar. När utvändiga armatur är svetsad på tanken, ska beklädnaden gå i ett stycke genom den och runt ytan på utvändiga flänsar.

6.7.2.2.5 Fogar och sömmar i innerbeklädnaden ska åstadkommas genom att smälta ihop materialet eller med andra lika effektiva metoder.

- 6.7.2.2.6 Kontakt mellan olika metaller, som kan resultera i skador genom galvanisk verkan, ska undvikas.
- 6.7.2.2.7 Materialen i UN-tanken, inklusive alla anordningar, packningar, beklädnader och tillbehör, får inte menligt påverka ämnena som avses transporteras i UN-tanken.
- 6.7.2.2.8 UN-tankar ska vara konstruerade och tillverkade med underrede som utgör ett säkert underlag vid transport och med lämpliga lyft- och surrningsbeslag.
- 6.7.2.2.9 UN-tankar ska vara konstruerade för att utan förlust av innehåll motstå åtminstone det invändiga tryck som beror på innehållet och de statiska, dynamiska och termiska belastningar, som uppstår under normala hanterings- och transportbetingelser. Av konstruktionen ska framgå att hänsyn tagits till utmattningseffekter, orsakade av upprepade sådana belastningar under UN-tankens förväntade livslängd.
- 6.7.2.2.10 Ett tankskal, som ska utrustas med vakuumentil, ska vara konstruerat så att det utan bestående deformation motstår ett utvändigt övertryck på minst 0,21 bar över det invändiga trycket. Vakuumentilen ska ställas in så att den öppnar vid ett undertryck på högst -0,21 bar, såvida inte tankskalet är konstruerat för ett högre utvändigt övertryck, varvid vakuumentilens öppningstryck inte får vara högre än det undertryck tanken är konstruerad för. Tankskal, som endast används för transport av fasta (pulverformiga eller granulerade) ämnen i förpackningsgrupp II eller III, som inte övergår i vätskeform under transporten, får med tillstånd av behörig myndighet konstrueras för ett lägre utvändigt övertryck. I detta fall ska vakuumentilen ställas in så att den öppnar vid detta lägre tryck. Ett tankskal, som inte ska utrustas med vakuumentil, ska vara konstruerat så att det utan bestående deformation motstår ett utvändigt övertryck på minst 0,4 bar över det invändiga trycket.
- 6.7.2.2.11 Vakuumentiler, som används på UN-tankar, avsedda för transport av ämnen som motsvarar flampunktskriterierna i klass 3, inklusive upphettade ämnen som transporteras vid eller över sin flampunkt, ska förhindra omedelbar inträngning av lågor i tankskalet eller så ska UN-tanken ha ett tankskal som kan motstå en invändig explosion, orsakad av att lågor tränger in i tankskalet, utan att tanken blir otät.
- 6.7.2.2.12 UN-tankar och deras fastsättningsanordningar ska med högsta tillåtna last kunna uppta följande separat verkande statiska krafter:
- i färdriktningen: två gånger högsta tillåtna bruttovikten, multiplicerad med tyngdaccelerationen (g)¹⁾,
 - horisontellt, vinkelrätt mot färdriktningen: högsta tillåtna bruttovikten (om färdriktningen inte är klart bestämd, två gånger högsta tillåtna bruttovikten), multiplicerad med tyngdaccelerationen (g)¹⁾,
 - lodrätt uppåt: högsta tillåtna bruttovikten, multiplicerad med tyngdaccelerationen (g)¹⁾, och
 - lodrätt nedåt: två gånger högsta tillåtna bruttovikten (sammanlagd last inklusive verkan av tyngdkraften), multiplicerad med tyngdaccelerationen (g)¹⁾.

¹⁾ För beräkningsändamål: $g = 9,81 \text{ m/s}^2$.

- 6.7.2.2.13 Under var och en av krafterna i 6.7.2.2.12 ska säkerhetsfaktorn vara följande:
- (a) för metaller med tydlig sträckgräns: en säkerhetsfaktor 1,5 i förhållande till garanterad sträckgräns eller
 - (b) för metaller utan tydlig sträckgräns: en säkerhetsfaktor 1,5 i förhållande till den garanterade 0,2 % förlängningsgränsen (1 % förlängningsgräns för austenitiska stål).
- 6.7.2.2.14 Värdena på sträckgräns eller förlängningsgräns ska vara enligt nationell eller internationell materialstandard. När austenitiska stål används, får de angivna minimivärdena för sträckgräns eller förlängningsgräns enligt materialstandard ökas med upp till 15 %, om dessa högre värden är styrkta i materialintyget. Om ingen materialstandard finns för metallen ifråga ska det använda värdet på sträckgräns eller förlängningsgräns vara godkänt av behörig myndighet.
- 6.7.2.2.15 UN-tankar ska kunna jordas elektriskt, om de är avsedda för transport av ämnen som motsvarar flampunktskriterierna i klass 3, inklusive upphettade ämnen som transporteras vid eller över sin flampunkt. Åtgärder ska vidtas för att förhindra farlig elektrostatisk urladdning.
- 6.7.2.2.16 När det krävs för vissa ämnen i en UN-tankinstruktion, angiven i kapitel 3.2, tabell A, kolumn 10, och beskriven i 4.2.5.2.6, eller i en särbestämmelse för UN-tankar, angiven i kapitel 3.2, tabell A, kolumn 11, och beskriven i 4.2.5.3, ska UN-tankar vara försedda med extra skydd, som kan bestå av större godstjocklek hos tankskalet eller högre provtryck, där den större godstjockleken eller det högre provtrycket ska bestämmas mot bakgrund av den inneboende fara som följer med transport av de aktuella ämnena.
- 6.7.2.3 **Konstruktionskriterier**
- 6.7.2.3.1 Tankskal ska ha en konstruktion som kan spänningsanalyseras matematiskt eller experimentellt med töjningsgivare eller med andra metoder som godkänts av behörig myndighet.
- 6.7.2.3.2 Tankskal ska konstrueras och tillverkas så att de motstår ett provtryck vid vätsketryckprovningen på minst 1,5 gånger beräkningstrycket. För vissa ämnen finns särskilda bestämmelser i tillämplig tankinstruktion, angiven i kapitel 3.2, tabell A, kolumn 10, och beskriven i 4.2.5.2.6, eller i en särbestämmelse för UN-tankar, angiven i kapitel 3.2, tabell A, kolumn 11, och beskriven i 4.2.5.3. Observera bestämmelserna i 6.7.2.4.1 - 6.7.2.4.10 om minsta godstjocklek hos tankskalen.
- 6.7.2.3.3 För metaller med tydlig sträckgräns, eller garanterad förlängningsgräns (0,2 % i allmänhet eller 1 % för austenitiska stål) får den primära membranspänningen σ (sigma) i tankskalet vid provtrycket inte överstiga det lägsta av värdena $0,75 R_e$ eller $0,50 R_m$, där:
- R_e = sträckgräns i N/mm^2 eller 0,2 % förlängningsgräns, eller för austenitiska stål 1 % förlängningsgräns,
- R_m = minsta brottgräns i N/mm^2 .

- 6.7.2.3.3.1 Värdena på R_e och R_m som ska användas, ska vara minimivärden angivna i nationell eller internationell materialstandard. När austenitiska stål används, får de i materialstandarderna angivna minimivärdena för R_e eller R_m ökas med upp till 15 %, om dessa högre värden är styrkta i materialintyget. Om ingen materialstandard finns för metallen ifråga ska det använda värdet på R_e eller R_m vara godkänt av behörig myndighet eller av denna utsett organ.
- 6.7.2.3.3.2 Stål med ett förhållande R_e/R_m över 0,85 får inte användas för tillverkning av svetsade tankskal. Värdena på R_e och R_m som ska användas för att bestämma detta förhållande ska vara de värden som anges i materialintyget.
- 6.7.2.3.3.3 Stål som används för tillverkning av tankskal ska ha en brottförlängning i procent på minst $10\,000/R_m$, dock med ett absolut minimum på 16 % för finkornstål och 20 % för andra stål. Aluminium och aluminiumlegeringar som används för tillverkning av tankar ska ha en brottförlängning i procent på minst $10\,000/6R_m$, dock med ett absolut minimum på 12 %.
- 6.7.2.3.3.4 För bestämning av faktiska materialvärden ska observeras att för plåt ska dragprovstavens axel vara i rät vinkel (transversell) mot valsningsriktningen. Brottförlängningen ska mätas på provstavar med rektangulärt tvärsnitt enligt ISO 6892:1998 med 50 mm mätlängd.
- 6.7.2.4 **Minsta godstjocklek**
- 6.7.2.4.1 Minsta godstjocklek ska vara den största tjockleken som erhålls av:
- minimitjockleken bestämd enligt bestämmelserna i 6.7.2.4.2 - 6.7.2.4.10,
 - minimitjockleken bestämd enligt den godkända tryckkärlskoden och med hänsyn till bestämmelserna i 6.7.2.3, och
 - minimitjockleken, enligt en UN-tankinstruktion, angiven i kapitel 3.2, tabell A, kolumn 10, och beskriven i 4.2.5.2.6, eller en särbestämmelse för UN-tankar, angiven i kapitel 3.2, tabell A, kolumn 11, och beskriven i 4.2.5.3.
- 6.7.2.4.2 Mantel, gavlar och manluckor på tankar med diameter högst 1,80 m ska vara minst 5 mm tjocka för referensstål eller ha likvärdig tjocklek för den metall som ska användas. Tankskal med diameter över 1,80 m ska vara minst 6 mm tjocka med undantag av att för pulverformiga eller granulära fasta ämnen i förpackningsgrupp II eller III får kravet på minimitjocklek minskas till minst 5 mm tjocklek i referensstål eller likvärdig tjocklek för den metall som ska användas.
- 6.7.2.4.3 När det finns extra skydd mot skada på tankskalet, får UN-tankar med provtryck under 2,65 bar ha minimigodstjockleken reducerad i proportion till skyddet i fråga, med godkännande av behörig myndighet. Dock ska tankar med diameter under 1,80 m vara minst 3 mm tjocka för referensstål eller ha likvärdig tjocklek för den metall som ska användas. Tankar med diameter över 1,80 m ska vara minst 4 mm tjocka för referensstål eller ha likvärdig tjocklek för den metall som ska användas.
- 6.7.2.4.4 Godstjockleken på mantel, gavlar och manluckor hos tankskal ska vara minst 3 mm, oavsett konstruktionsmaterial.
- 6.7.2.4.5 Det extra skydd som anges i 6.7.2.4.3 får utformas som ett komplett utvändigt strukturellt skydd, såsom en ändamålsenlig ”sandwich”-konstruktion med den yttre manteln fastsatt vid tankskalet, en dubbelväggskonstruktion eller inneslutning av tankskalet i ett fullständigt ramverk med längs- och tvärgående balkar.

- 6.7.2.4.6 Likvärdig tjocklek hos en metall, annan än tjockleken som krävs för referensstålet i 6.7.2.4.2 ska bestämmas med följande formel:

$$e_1 = \frac{21,4e_0}{\sqrt[3]{R_{m1} \times A_1}}$$

där:

- e_1 = erforderlig likvärdig godstjocklek (i mm) för den metall som ska användas,
 e_0 = minimigodstjocklek (i mm) för referensstålet, enligt tillämplig tankinstruktion, angiven i kapitel 3.2, tabell A, kolumn 10, och beskriven i 4.2.5.2.6, eller särbestämmelse för UN-tankar, angiven i kapitel 3.2, tabell A, kolumn 11, och beskriven i 4.2.5.3,
 R_{m1} = garanterad minsta brottgräns (i N/mm²) för den metall som ska användas (se 6.7.2.3.3),
 A_1 = minsta brottförlängning (i procent) för den metall som ska användas, enligt nationell och internationell standard.

- 6.7.2.4.7 När en minsta godstjocklek på 8 mm eller 10 mm anges i tillämplig UN-tankinstruktion i 4.2.5.2.6 ska observeras att dessa tjocklekar är baserade på egenskaperna hos referensstålet och en tankdiameter på 1,80 m. När en annan metall än konstruktionsstål (se 6.7.2.1) används eller om tankens diameter är över 1,80 m ska godstjockleken bestämmas med följande formel:

$$e_1 = \frac{21,4e_0 d_1}{1,8 \sqrt[3]{R_{m1} \times A_1}}$$

där:

- e_1 = erforderlig ekvivalent godstjocklek (i mm) för den metall som ska användas,
 e_0 = minimigodstjocklek (i mm) för referensstålet, enligt tillämplig tankinstruktion, angiven i kapitel 3.2, tabell A, kolumn 10, och beskriven i 4.2.5.2.6, eller särbestämmelse för UN-tankar, angiven i kapitel 3.2, tabell A, kolumn 11, och beskriven i 4.2.5.3,
 d_1 = tankskalets diameter (i m), dock minst 1,80 m,
 R_{m1} = garanterad minsta brottgräns (i N/mm²) för den metall som ska användas (se 6.7.2.3.3),
 A_1 = minsta brottförlängning (i procent) för den metall som ska användas, enligt nationell och internationell standard.

- 6.7.2.4.8 Godstjockleken får aldrig vara mindre än vad som anges i 6.7.2.4.2, 6.7.2.4.3 och 6.7.2.4.4. Alla delar av tankskalet ska ha en minimitjocklek enligt 6.7.2.4.2 - 6.7.2.4.4. Denna tjocklek gäller exklusive eventuella korrosionstillägg.

- 6.7.2.4.9 När konstruktionsstål används (se 6.7.2.1) krävs ingen beräkning med formeln i 6.7.2.4.6.

- 6.7.2.4.10 Det får inte finnas någon plötslig förändring av plåttjocklek där gavlarna är fästa vid tankskalets mantel.

6.7.2.5 Driftutrustning

- 6.7.2.5.1 Driftutrustning ska vara placerad så att den skyddas mot risken att slitas av eller skadas under hantering och transport. När förbandet mellan tankskal och ram medger relativ rörelse mellan delarna, ska utrustningen fästas så att sådan rörelse inte medför skador på delarna. Den utvändiga tömningsarmaturen (röranslutningar, avstängningsanordningar), den invändiga avstängningsventilen och dess säte ska skyddas mot risken att slitas av av yttre krafter (till exempel med användning av skjuvsektioner). Fyllnings- och tömningsanordningar (med flänsar och skruvproppar) och alla skyddskåpor ska kunna säkras mot att öppnas oavsiktligt.
- 6.7.2.5.2 Alla öppningar i tankskalet, avsedda för fyllning eller tömning av UN-tanken ska vara försedda med en manuellt manövrerad avstängningsventil, placerad så nära tankskalet som är praktiskt möjligt. Andra öppningar, med undantag av öppningar som leder till avluftnings- eller tryckavlastningsanordningar, ska vara utrustade med antingen en avstängningsventil eller annat lämpligt förslutningssätt, placerat så nära tankskalet som är praktiskt möjligt.
- 6.7.2.5.3 Alla UN-tankar ska vara försedda med ett manhål eller annan inspektionsöppning med lämplig storlek för att medge invändig kontroll och tillräcklig åtkomst för underhåll och reparation av tankens inre. Fackindelade UN-tankar ska ha ett manhål eller annan inspektionsöppning för varje fack.
- 6.7.2.5.4 Så långt det är praktiskt möjligt ska utvändig armatur finnas samlad i grupper. För isolerade UN-tankar ska anslutningar upptill omges av en uppsamlingsreservoar med lämplig dränering.
- 6.7.2.5.5 Varje anslutning till en UN-tank ska vara tydligt märkt för att ange dess funktion.
- 6.7.2.5.6 Varje avstängningsventil eller annat förslutningssätt ska konstrueras och tillverkas för ett nominellt tryck minst lika med högsta tillåtna arbetstryck i tankskalet med hänsyn till förväntade temperaturer under transport. Alla avstängningsventiler med skruvad spindel ska stängas med en medurs ratt Rörelse. För andra avstängningsventiler ska läge (öppen och stängd) och stängningsriktning vara tydligt markerade. Alla avstängningsventiler ska konstrueras för att förhindra oavsiktlig öppning.
- 6.7.2.5.7 Inga rörliga delar, såsom lock, förslutningsanordningar etc. får tillverkas av oskyddat rostbenäget stål, om de kan komma i kontakt genom friktion eller slag med UN-tankar av aluminium, avsedda för transport av ämnen som motsvarar flampunktskriterierna i klass 3, inklusive ämnen vid förhöjd temperatur som transporteras vid eller över sin flampunkt.
- 6.7.2.5.8 Rörssystem ska konstrueras, tillverkas och installeras så att risk för skada genom värmeutvidgning och -sammandragning eller mekanisk stöt och vibration undviks. Alla rör ska vara av lämpligt metalliskt material. Svetsade rörskarvar ska användas då det är möjligt.
- 6.7.2.5.9 Skarvar i kopparrör ska hårdlödas eller ha ett lika starkt metallförband. Smältpunkten hos lödningsmaterialen ska vara lägst 525 °C. Skarvarna får inte reducera rörsystemets styrka, vilket kan inträffa vid gängskärning.
- 6.7.2.5.10 Sprängtrycket hos alla rör och röranslutningar ska vara minst lika med det högsta av antingen fyra gånger högsta tillåtna arbetstryck hos tanken eller fyra gånger det tryck som de kan utsättas för i drift genom inverkan av en pump eller annan utrustning (utom säkerhetsventiler).
- 6.7.2.5.11 Sega metaller ska användas vid tillverkning av förslutningsanordningar, ventiler och tillbehör.

6.7.2.6 **Bottenöppningar**

6.7.2.6.1 Vissa ämnen får inte transporteras i UN-tankar med bottenöppningar. När tillämplig UN-tankinstruktion, angiven i kapitel 3.2, tabell A, kolumn 10, och beskriven i 4.2.5.2.6, visar att bottenöppningar är förbjudna, får det inte finnas några öppningar under vätskenivån i tanken, när den är fylld till sin högsta tillåtna fyllnadsgrad. När en existerande öppning förseglas, ska detta åstadkommas genom invändig och utvändigt svetsning av en platta mot tankskalet.

6.7.2.6.2 Bottentömningsutlopp för UN-tankar som transporterar vissa fasta, kristalliserbara eller högviskösa ämnen ska vara utrustade med minst två av varandra oberoende avstängningsanordningar, monterade i serie. Konstruktionen av utrustningen ska tillfredsställa behörig myndighet eller av denna utsett organ och ska innefatta:

- (a) en utvändigt avstängningsventil placerad så nära tankskalet som är praktiskt möjligt, och
- (b) en vätsketät förslutning i änden på tömningsröret, vilken kan vara en bultad blindfläns eller ett skruvlock.

6.7.2.6.3 Alla öppningar för bottentömning, med undantag av vad som föreskrivs i 6.7.2.6.2, ska vara utrustade med tre av varandra oberoende avstängningsanordningar, monterade i serie. Konstruktionen av utrustningen ska tillfredsställa behörig myndighet eller av denna utsett organ och ska innefatta:

- (a) en självstängande invändig avstängningsventil, dvs. en avstängningsventil innanför tankskalet eller inne i en svetsad fläns eller dess motfläns, sådan att:
 - (i) reglagen för manövrering av ventilen är konstruerade så att all oavsiktlig öppning genom stöt eller annan ovarsam åtgärd förhindras,
 - (ii) ventilen kan manövreras uppifrån eller nerifrån,
 - (iii) om möjligt ventilens inställning (öppen eller stängd) ska kunna avgöras från marken,
 - (iv) med undantag av UN-tankar med volym på högst 1000 liter, det går att stänga ventilen från en åtkomlig plats på UN-tanken, som är avsidat belägen från själva ventilen, och
 - (v) ventilen ska vara fortsatt funktionsduglig i händelse av skada på dess utvändiga manöverorgan,
- (b) en utvändigt avstängningsventil placerad så nära tankskalet som är praktiskt möjligt, och
- (c) en vätsketät förslutning i änden på tömningsröret, vilken kan vara en bultad blindfläns eller ett skruvlock.

6.7.2.6.4 För tank med beklädnad får den invändiga avstängningsventilen som krävs i 6.7.2.6.3 (a) ersättas av en extra utvändigt avstängningsventil. Tillverkaren ska uppfylla kraven från behörig myndighet eller av denna utsett organ.

6.7.2.7 **Säkerhetsanordningar**

6.7.2.7.1 Alla UN-tankar ska vara utrustade med minst en tryckavlastningsanordning. Alla sådana ska vara konstruerade, tillverkade och märkta på sätt som tillfredsställer behörig myndighet eller av denna utsett organ.

6.7.2.8 **Tryckavlastningsanordningar**

6.7.2.8.1 Alla UN-tankar med en volym på minst 1 900 liter och alla oberoende fack i en UN-tank med sådan volym ska vara försedda med en eller flera tryckavlastningsanord-

ningar av fjäderbelastad typ och får dessutom ha ett sprängbleck eller smältsäkring parallellt med de fjäderbelastade anordningarna, utom när detta är förbjudet genom hänvisning till 6.7.2.8.3 i tillämplig UN-tankinstruktion i 4.2.5.2.6. Tryckavlastningsanordningarna ska ha tillräcklig kapacitet för att förhindra att tankskalet brister på grund av övertryck eller vakuum, som uppkommer av fyllning, tömning eller uppvärmning av innehållet.

- 6.7.2.8.2 Tryckavlastningsanordningar ska konstrueras så att inträngning av främmande ämnen, vätskeläckage och utveckling av farligt övertryck förhindras.
- 6.7.2.8.3 När det krävs för vissa ämnen i en UN-tankinstruktion, angiven i kapitel 3.2, tabell A, kolumn 10, och beskriven i 4.2.5.2.6, ska UN-tankar ha en tryckavlastningsanordning som är godkänd av behörig myndighet. Såvida inte UN-tanken uteslutande är avsedd för transport av ett enda ämne och är utrustad med godkänd tryckavlastningsanordning av ett material som är kompatibelt med detta ämne, ska tryckavlastningsanordningen bestå av ett sprängbleck, följt av en fjäderbelastad tryckavlastningsanordning. Om ett sprängbleck monteras i serie med den erforderliga tryckavlastningsanordningen, ska utrymmet mellan sprängblecket och tryckavlastningsanordningen förses med en tryckmätare eller annat lämpligt kontrollinstrument för detektering av brott, porer eller läckage i sprängblecket, som skulle kunna orsaka felfunktion hos tryckavlastningssystemet. Sprängblecket ska brista vid ett nominellt tryck som är 10 % över öppningstrycket hos anordningen.
- 6.7.2.8.4 Alla UN-tankar med volym under 1 900 liter ska vara försedda med en tryckavlastningsanordning, som får vara ett sprängbleck om detta uppfyller bestämmelserna i 6.7.2.11.1. Om ingen fjäderbelastad tryckavlastningsventil används, ska sprängblecket inställas på att brista vid ett nominellt tryck lika med provtrycket.
- 6.7.2.8.5 Om tanken är utrustad för trycktömning ska inloppsledningen vara försedd med lämplig tryckavlastningsanordning, som öppnas vid ett tryck högst lika med tankskalets högsta tillåtna arbetstryck, och en avstängningsventil placerad så nära tankskalet som är praktiskt möjligt.
- 6.7.2.9 **Inställning av tryckavlastningsanordningar**
- 6.7.2.9.1 Det ska observeras att tryckavlastningsanordningar endast får träda i funktion under onormala temperaturstegringsbetingelser, för att tanken inte ska utsättas för onödiga tryckvariationer under normala transportförhållanden (se 6.7.2.12.2).
- 6.7.2.9.2 Tryckavlastningsanordningen som krävs ska inställas på att öppna vid ett nominellt tryck på fem sjättedelar av provtrycket för tankskal som har ett provtryck på högst 4,5 bar och 110 % av två tredjedelar av provtrycket för tankskal med ett provtryck över 4,5 bar. Efter utsläpp ska anordningen stänga vid ett tryck högst 10 % under öppningstrycket. Anordningen ska förbli stängd vid alla lägre tryck. Denna bestämmelse utesluter inte användning av vakuumventiler eller en kombination av tryckavlastnings- och vakuumventiler.

6.7.2.10 Smältsäkringar

6.7.2.10.1 Smältsäkringar ska träda i funktion vid en temperatur mellan 110 °C och 149 °C under förutsättning att trycket i tankskalet vid smälttemperaturen inte överstiger provtrycket. De ska placeras överst i tankskalet med sina inlopp i ångfasutrymmet och får aldrig avskäras från utvändig värme. Smältsäkringar får inte användas på UN-tankar med ett provtryck över 2,65 bar. Smältsäkringar som används på UN-tankar avsedda för transport av upphettade ämnen ska konstrueras för att träda i funktion vid en temperatur som är högre än den högsta temperatur som uppträder under transport och ska tillfredsställa kraven från behörig myndighet eller av denna utsett organ.

6.7.2.11 Sprängbleck

6.7.2.11.1 Om inget annat föreskrivs i 6.7.2.8.3 ska sprängbleck ställas in för att brista vid ett nominellt tryck lika med provtrycket genom hela beräkningstemperaturområdet. Särskild uppmärksamhet ska ges bestämmelserna i 6.7.2.5.1 och 6.7.2.8.3 om sprängbleck används.

6.7.2.11.2 Sprängbleck ska vara anpassade till de undertryck som kan uppstå i UN-tanken.

6.7.2.12 Kapacitet hos tryckavlastningsanordningar

6.7.2.12.1 De fjäderbelastade tryckavlastningsanordningar som krävs i 6.7.2.8.1 ska ha en minsta avblåsningsarea likvärdig med ett munstycke på 31,75 mm diameter. Eventuella vakuumventiler ska ha en avblåsningsarea på minst 284 mm².

6.7.2.12.2 Den sammanlagda avblåsningskapaciteten hos tryckavlastningssystemet (med hänsyn tagen till det minskade flödet om UN-tanken är utrustad med sprängbleck följt av fjäderbelastade tryckavlastningsanordningar eller om de fjäderbelastade tryckavlastningsanordningarna är utrustade med en anordning som hindrar inträngning av lågor), under förhållanden med UN-tanken fullständigt omvärd av lågor, ska vara tillräcklig för att begränsa trycket i tanken till 20 % över öppningstrycket hos tryckbegränsningsanordningen. Tryckavlastningsanordningar för nödläge får användas för att uppnå den totala föreskrivna avblåsningskapaciteten. Dessa anordningar kan vara smältsäkringar, fjäderbelastade anordningar eller sprängbleck eller en kombination av fjäderbelastad anordning och sprängbleck. Den totala erforderliga kapaciteten hos avlastningsanordningarna kan bestämmas genom användning av formeln i 6.7.2.12.2.1 eller tabellen i 6.7.2.12.2.3.

6.7.2.12.2.1 För att bestämma den totala erforderliga kapaciteten hos avlastningsanordningen, vilken ska anses vara summan av de olika anordningarnas individuella kapacitet, ska följande formel användas:

$$Q = 12,4 \frac{FA^{0,82}}{LC} \sqrt{\frac{ZT}{M}}$$

där:

Q = minsta erforderliga avblåsningskapacitet i kubikmeter luft per sekund (m³/s) vid normalbetingelserna 1 bar och 0 °C (273 K),

F = en koefficient med följande värde:

för oisolerade tankar: F = 1,

för isolerade tankar: F = U(649 – t)/13,6, dock aldrig mindre än 0,25,

där:

U = isoleringens värmeledningsförmåga vid 38 °C i kWm⁻²K⁻¹,

t = faktisk temperatur hos ämnet under fyllning (i °C); om denna temperatur är okänd sätts t = 15 °C:

Det ovan angivna värdet på F för isolerade tankar får användas, förutsatt att isoleringen uppfyller bestämmelserna i 6.7.2.12.2.4,

- A = total utvändig yta hos tankskalet i kvadratmeter,
 Z = gaskompressibilitetsfaktorn under ackumuleringsbetingelser (avblåsningbetingelser) (om denna faktor är okänd sätts $Z = 1,0$),
 T = absolut temperatur i Kelvin ($^{\circ}\text{C} + 273$) ovanför tryckavlastningsanordningen under ackumuleringsbetingelser (avblåsningbetingelser),
 L = ångbildningsvärme hos vätskan i kJ/kg under ackumuleringsbetingelser (avblåsningbetingelser),
 M = molekylvikt hos den utsläppta gasen,
 C = en konstant som härleds ur en av följande formler som funktion av förhållandet k mellan specifika värmetal:

$$k = \frac{c_p}{c_v}$$

där:

c_p är det specifika värmets vid konstant tryck, och

c_v är det specifika värmets vid konstant volym.

När $k > 1$:

$$C = \sqrt{k \left(\frac{2}{k+1} \right)^{\frac{k+1}{k-1}}}$$

När $k = 1$ eller k är okänt:

$$C = \frac{1}{\sqrt{e}} = 0,607$$

där e är den matematiska konstanten 2,7183.

C kan även hämtas ur följande tabell:

k	C	k	C	k	C
1,00	0,607	1,26	0,660	1,52	0,704
1,02	0,611	1,28	0,664	1,54	0,707
1,04	0,615	1,30	0,667	1,56	0,710
1,06	0,620	1,32	0,671	1,58	0,713
1,08	0,624	1,34	0,674	1,60	0,716
1,10	0,628	1,36	0,678	1,62	0,719
1,12	0,633	1,38	0,681	1,64	0,722
1,14	0,637	1,40	0,685	1,66	0,725
1,16	0,641	1,42	0,688	1,68	0,728
1,18	0,645	1,44	0,691	1,70	0,731
1,20	0,649	1,46	0,695	2,00	0,770
1,22	0,652	1,48	0,698	2,20	0,793
1,24	0,656	1,50	0,701		

6.7.2.12.2.2 Som alternativ till formeln ovan får tankar konstruerade för transport av vätskor ha sina avlastningsventiler dimensionerade enligt tabellen i 6.7.2.12.2.3. Denna tabell förutsätter ett isoleringsvärde på $F = 1$ och ska korrigeras i motsvarande grad när tankskalet är isolerat. Andra värden som använts för framtagning av denna tabell är:

$$M = 86,7$$

$$T = 394 \text{ K}$$

$$L = 334,94 \text{ kJ/kg}$$

$$C = 0,607$$

$$Z = 1$$

6.7.2.12.2.3 **Minsta avblåsningskapacitet i nödläge, Q, i kubikmeter luft per sekund vid 1 bar och 0 °C (273 K)**

A Exponerad yta (m ²)	Q (m ³ /s luft)	A Exponerad yta (m ²)	Q (m ³ /s luft)
2	0,230	37,5	2,539
3	0,320	40	2,677
4	0,405	42,5	2,814
5	0,487	45	2,949
6	0,565	47,5	3,082
7	0,641	50	3,215
8	0,715	52,5	3,346
9	0,788	55	3,476
10	0,859	57,5	3,605
12	0,998	60	3,733
14	1,132	62,5	3,860
16	1,263	65	3,987
18	1,391	67,5	4,112
20	1,517	70	4,236
22,5	1,670	75	4,483
25	1,821	80	4,726
27,5	1,969	85	4,967
30	2,115	90	5,206
32,5	2,258	95	5,442
35	2,400	100	5,676

6.7.2.12.2.4 Isoleringssystem som används i syfte att minska avblåsningskapaciteten ska vara godkända av behörig myndighet eller av denna utsett organ. I samtliga fall ska isoleringssystem som är godkända för detta ändamål:

- (a) förbli effektiva vid alla temperaturer upp till 649 °C, och
- (b) ha ett hölje av ett material med smältpunkt på minst 700 °C.

6.7.2.13 **Märkning av tryckavlastningsanordningar**

6.7.2.13.1 Varje tryckavlastningsanordning ska vara tydligt och varaktigt märkt med följande:

- (a) öppningstrycket (i bar eller kPa) eller öppningstemperaturen (i °C),
- (b) tillåten tolerans för öppningstrycket hos fjäderbelastade anordningar,
- (c) referenstemperaturen som motsvarar nominella sprängtrycket hos sprängbleck,
- (d) tillåten temperaturlöslighet för smältsäkringar, och
- (e) den nominella avblåsningskapaciteten hos de fjäderbelastade tryckavlastningsanordningarna, sprängblecken eller smältsäkringarna i kubikmeter luft per sekund (m³/s).

När det låter sig göras ska följande information också anges:

- (f) tillverkarens namn och aktuellt artikelnummer för tryckavlastningsanordningen.

6.7.2.13.2 Nominella avblåsningskapaciteten som anges på de fjäderbelastade tryckavlastningsanordningarna ska bestämmas enligt ISO 4126-1:1991.

- 6.7.2.14 **Anslutningar till tryckavlastningsanordningar**
- 6.7.2.14.1 Anslutningar till tryckavlastningsanordningar ska ha tillräcklig storlek för att tillåta erforderligt flöde att passera utan hinder till säkerhetsventilen. Ingen avstängningsventil får installeras mellan tankskalet och tryckavlastningsanordningarna, utom då dubbla anordningar finns för underhåll eller andra skäl, och avstängningsventilerna till de anordningar som vid tillfället används är låsta i öppet läge eller avstängningsventilerna är kopplade så att åtminstone en av de dubbla anordningarna alltid är i bruk. Det får inte finnas något hinder i en öppning, som leder till en avluftningsanordning eller tryckavlastningsanordning, som kan hindra eller stänga av flödet från tankskalet till den anordningen. Utblåsningsledning från tryckavlastningsanordningen ska när sådan används avge den utsläppta ångan eller vätskan till atmosfären med ett minimum av tryckfall i ledningen.
- 6.7.2.15 **Placering av tryckavlastningsanordningar**
- 6.7.2.15.1 Varje inlopp till tryckavlastningsanordningar ska vara beläget ovanpå tankskalet i ett läge så nära mitten av tanken, sett i längs- och tvärsiktningen, som praktiskt är möjligt. Alla inlopp till tryckavlastningsanordningar ska under maximala fyllningsbetingelser vara belägna i ångfasutrymmet i tanken, och anordningarna ska monteras så att den utströmmande ångan töms utan hinder. För brandfarliga ämnen ska den utströmmande ångan ledas bort från tanken på ett sådant sätt att den inte kan träffa tankskalet. Skyddsanordningar som avleder ångflödet är tillåtna, förutsatt att de inte minskar den erforderliga avblåsningskapaciteten.
- 6.7.2.15.2 Åtgärder ska vidtas för att förhindra åtkomst till tryckavlastningsanordningarna av obehöriga och för att skydda anordningarna från skada som orsakas av att tanken välter.
- 6.7.2.16 **Mätarutrustning**
- 6.7.2.16.1 Nivåmätare av glas och annat bräckligt material, vilka är i direkt förbindelse med innehållet i tanken, får inte användas.
- 6.7.2.17 **Tankunderrede, ramar, lyft- och surrningsbeslag för UN-tankar**
- 6.7.2.17.1 UN-tankar ska konstrueras och tillverkas med ett underrede som ger ett säkert underlag vid transport. Hänsyn ska härvid tas till krafterna som anges i 6.7.2.2.12 och säkerhetsfaktorn som anges i 6.7.2.2.13 vid konstruktionen. Medar, ramar, vaggor eller andra liknande strukturer är tillåtna.
- 6.7.2.17.2 De sammanlagda spänningarna som orsakas av tankens montering (t ex vaggor, ram etc.) och tanklyft- och surrningsbeslag får inte orsaka för höga spänningar i någon del av tankskalet. Permanenta lyft- och surrningsbeslag ska fästas på alla UN-tankar. Helst ska de fästas på underredet men får också monteras på förstärkningsplattor som är fästa i tankens stödpunkter.
- 6.7.2.17.3 Vid konstruktion av underreden och ramar ska hänsyn tas till effekterna av miljöbetingad korrosion.

- 6.7.2.17.4 Gaffeltunnlar ska kunna tillslutas. Utrustning för tillslutning av gaffeltunnlar ska utgöra en permanent del av ramen eller vara permanent fäst vid ramen. Tankar med ett fack och med en längd under 3,65 meter behöver inte ha tillslutna gaffeltunnlar, under förutsättning att:
- (a) tankskalet inklusive all armatur är väl skyddat från att träffas av truckgafflarna och
 - (b) avståndet mellan gaffeltunnlarnas mittlinjer är minst lika med UN-tankens halva maximilängd.
- 6.7.2.17.5 När UN-tankar inte är skyddade under transport enligt 4.2.1.2, ska tankskalet och driftutrustningen skyddas mot skador som uppstår på grund av sidledes eller längsgående stöt eller vältning. Utvändig armatur ska skyddas så att utflöde av tankinnehåll efter stöt eller vältning av tanken på dess armatur förhindras. Exempel på skyddsåtgärder:
- (a) skydd mot sidledes stöt, som kan bestå av längsgående balkar vilka skyddar tankskalet på båda sidor i nivå med mittlinjen,
 - (b) skydd av UN-tanken mot vältning, vilket kan bestå av förstärkningsringar eller stänger, fästa tvärs över ramen,
 - (c) skydd mot stöt bakifrån, vilket kan bestå av en stötfångare eller ram,
 - (d) skydd av tankskalet mot skada genom stöt eller vältning genom användning av en ISO-ram i enlighet med ISO 1496-3:1995.
- 6.7.2.18 **Typgodkännande**
- 6.7.2.18.1 Behörig myndighet eller av denna utsett organ ska utfärda ett typgodkännandecertifikat för varje ny konstruktionstyp. Detta certifikat ska utvisa att UN-tanken har undersökts av myndigheten, är lämplig för sitt avsedda ändamål och motsvarar bestämmelserna i detta kapitel och i förekommande fall bestämmelserna för ämnen i kapitel 4.2 och tabell A i kapitel 3.2. När en serie UN-tankar tillverkas utan förändring av konstruktionen, ska certifikatet gälla för hela serien. Certifikatet ska hänvisa till typprovsningsrapporten, ämnena eller ämnesgrupperna som är tillåtna för transport, materialen för tillverkning av tankskal och beklädnad (om sådan finns) och ett godkännandenummer. Typgodkännandenumret ska bestå av nationalitetsbeteckningen för den stat på vars territorium typgodkännandet utfärdats, dvs. beteckningen för användning i internationell trafik som anges i vägtrafikkonventionen, Wien 1968, och ett registreringsnummer. Eventuella alternativa arrangemang enligt 6.7.1.2 ska framgå av certifikatet. Ett typgodkännande kan gälla för godkännande av mindre UN-tankar, tillverkade av material av samma slag och tjocklek, med samma tillverkningsteknik och med identiska underrederna samt likvärdiga förslutningsanordningar och andra tillbehör.
- 6.7.2.18.2 Typprovsningsrapporten för typgodkännande ska innefatta åtminstone följande:
- (a) resultaten av tillämplig ramprovning enligt ISO 1496-3:1995,
 - (b) resultaten av första kontroll i 6.7.2.19.3, och
 - (c) resultaten av krockprovningen i 6.7.2.19.1, där så är tillämpligt.
- 6.7.2.19 **Kontroll och provning**
- 6.7.2.19.1 UN-tankar, som uppfyller definitionen på container i gällande utgåva av den internationella konventionen för säkra containrar (CSC) av 1972, får inte användas, såvida de inte har kvalificeringstestats med framgång, genom att en representativ prototyp av varje konstruktionstyp utsatts för krockprovningen beskriven i testhandboken, del IV, avsnitt 41.

- 6.7.2.19.2 Tankskal och tillbehör på varje UN-tank ska kontrolleras innan de tas i bruk för första gången (första kontroll) och därefter med högst fem års intervall (femårsvis återkommande kontroll) med en mellanliggande återkommande kontroll (2,5-årsvis återkommande kontroll) mitt emellan de femårsvisa återkommande kontrollerna. Sådan 2,5-årsvis kontroll får genomföras inom tre månader från angivet datum. En revisionskontroll ska genomföras oavsett datum för senaste återkommande kontroll där så är nödvändigt enligt 6.7.2.19.7.
- 6.7.2.19.3 Installationskontroll av en UN-tank ska innefatta en tillverkningskontroll, en invändig och utvändig kontroll av UN-tankens och dess tillbehör med vederbörlig hänsyn till ämnena som ska transporteras, och en tryckprovning. Innan UN-tankens tas i bruk, ska också en täthetsprovning och en kontroll av tillfredsställande funktion hos all driftutrustning genomföras. När tankskalet och dess tillbehör har tryckprovats separat, ska de efter montering täthetsprovats tillsammans.
- 6.7.2.19.4 Femårsvis återkommande kontroll ska innefatta en invändig och utvändig kontroll och som regel en vätsketryckprovning. Skärmning, värmeisolering och liknande ska avlägsnas endast i den utsträckning som behövs för tillförlitlig uppskattning av UN-tankens tillstånd. När tankskalet och dess tillbehör har tryckprovats separat, ska de efter montering täthetsprovats tillsammans.
- 6.7.2.19.5 Mellanliggande 2,5-årsvis återkommande kontroll ska åtminstone innefatta en invändig och utvändig kontroll av UN-tankens och dess tillbehör med vederbörlig hänsyn till ämnena som ska transporteras, en täthetsprovning och en kontroll av tillfredsställande funktion hos all driftutrustning. Skärmning, värmeisolering och liknande ska avlägsnas endast i den utsträckning som behövs för tillförlitlig uppskattning av UN-tankens tillstånd. För UN-tankar avsedda för transport av ett enda ämne får den 2,5-årsvisa invändiga kontrollen utelämnas eller ersättas med andra kontrollförfaranden fastställda av behörig myndighet eller av denna utsett organ.
- 6.7.2.19.6 En UN-tank får inte fyllas och överlämnas för transport efter utgångsdatum för den senaste femårsvisa eller 2,5-årsvisa återkommande kontroll som krävs enligt 6.7.2.19.2. Dock får en UN-tank som fyllts före utgångsdatum för senaste återkommande kontroll transporteras under en period som inte får överstiga tre månader efter utgångsdatum. Därutöver får en UN-tank transporteras efter utgångsdatum för senaste återkommande kontroll:
- (a) efter tömning men före rengöring, i syfte att genomföra nästa obligatoriska kontroll före återfyllning, och
 - (b) såvida inte behörig myndighet godkänt annat, under en period som inte får överstiga 6 månader efter utgångsdatum för senaste återkommande kontroll, för att medge retur av farligt gods för destruktion eller återvinning. Hänvisning till detta undantag ska finnas i godsdeklarationen.
- 6.7.2.19.7 Revisionskontroll är nödvändig när UN-tankens uppvisar tecken på skadade eller korroderade områden eller läckage eller annat tillstånd som visar på en brist som kan påverka UN-tankens hållfasthet och funktion. Omfattningen av revisionskontrollen ska avgöras av skadans storlek eller UN-tankens grad av försämring. Den ska innefatta åtminstone den 2,5-årsvisa kontrollen enligt 6.7.2.19.5.

- 6.7.2.19.8 Invändig och utvändig kontroll ska säkerställa att:
- (a) tankskalet har kontrollerats med avseende på gropfrätning, korrosion, nötning, bucklor, deformationer, defekter i svetsar eller något annat tillstånd inklusive läckage som kan göra UN-tanken osäker vid transport,
 - (b) rörsystem, ventiler, uppvärmnings-/kylsystem och packningar har kontrollerats med avseende på korroderade områden, defekter och andra tillstånd inklusive läckage, som kan göra UN-tanken osäker för fyllning, tömning eller transport,
 - (c) anordningar för att försluta manluckor fungerar och inget läckage förekommer vid manluckor eller packningar,
 - (d) felande eller lösa bultar eller muttrar på flänsanslutningar eller blindflänsar ersätts eller dras åt,
 - (e) alla säkerhetsanordningar och -ventiler är fria från korrosion, deformation eller någon skada eller defekt som kan förhindra deras normala funktion. Fjärrstyrda säkerhetsanordningars och självstängande avstängningsanordningars funktionsduglighet ska kontrolleras,
 - (f) beklädnad, om sådan finns, har kontrollerats i enlighet med kriterier som angetts av tillverkaren,
 - (g) erforderlig märkning på UN-tanken är läslig och i enlighet med tillämpliga bestämmelser, och
 - (h) ram, underrede och anordningar för lyft av UN-tanken är i tillfredsställande skick.
- 6.7.2.19.9 Kontroll och provning enligt 6.7.2.19.1, 6.7.2.19.3, 6.7.2.19.4, 6.7.2.19.5 och 6.7.2.19.7 ska utföras eller bevitnas av en kontrollant, som är godkänd av behörig myndighet eller av denna utsett organ. När tryckprovning utgör en del av kontrollen, ska provtrycket vara det som anges på skylten på UN-tanken. UN-tanken ska medan den är trycksatt kontrolleras med avseende på läckor i tankskalet, rörsystemet och utrustningen.
- 6.7.2.19.10 Alltid när skärning, bränning eller svetsning har utförts på tankskalet ska arbetet vara godkänt av behörig myndighet eller av denna utsett organ, med beaktande av tryckkärlskoden som använts vid tillverkning av tankskalet. En tryckprovning med det ursprungliga provtrycket ska genomföras efter att arbetet är färdigt.
- 6.7.2.19.11 När felaktigheter upptäcks, som kan sätta säkerheten i fara, får UN-tanken inte åter tas i bruk förrän den har reparerats och provningen har gjorts om med godkänt resultat.
- 6.7.2.20 **Märkning**
- 6.7.2.20.1 Varje UN-tank ska förses med en korrosionsbeständig metallskylt permanent fäst på tanken på ett framträdande ställe, lätt åtkomligt för kontroll. När på grund av tankspecifika omständigheter skylten inte kan fästas permanent på tankskalet, ska detta märkas med åtminstone den information som krävs i tryckkärlskoden. Åtminstone följande information ska märkas på skylten genom prägling eller liknande:
- Tillverkningsland
- | | | | |
|---|-------------|--------------|--|
| U | Godkännande | Godkännande- | För alternativa arrangemang (se 6.7.1.2) |
| N | land | nummer | "AA" |
- Tillverkarens namn eller symbol
Tillverkarens serienummer
Auktoriserat organ för typgodkännandet
Ägarens registreringsnummer
Tillverkningsår
Tryckkärlskod som tankskalet har konstruerats efter

- Provtryckbar/kPa²⁾ (övertryck)
 Högsta tillåtna arbetstryckbar/kPa²⁾ (övertryck)
 Utvändigt beräkningstryck³⁾bar/kPa²⁾ (övertryck)
 Beräkningstemperaturområde °C till och med °C
 Volym vatten vid 20 °C liter
 Volym vatten hos varje fack vid 20 °C liter
 Datum för första tryckprovning och kontrollantens identifikation
 Högsta tillåtna arbetstryck för uppvärmnings-/kylsystembar/kPa²⁾ (övertryck)
 Material i tankskalet och referens till materialstandard
 Likvärdig tjocklek i referensstål mm
 Material i eventuell beklädnad
 Datum och typ av senaste återkommande kontroll
 Månad År Provtryckbar/kPa²⁾ (övertryck)
 Stämpel för den kontrollant som utfört eller bevitnat den senaste provningen
- 6.7.2.20.2 Följande information ska märkas antingen på själva UN-tanken eller på en metallskylt som är fast förbunden med tanken:
 Brukarens namn
 Högsta tillåtna bruttovikt kg
 Taravikt kg
Anm Beträffande identifiering av ämnen som transporteras, se även del 5.
- 6.7.2.20.3 Om en UN-tank är konstruerad och godkänd för hantering i öppen sjö, ska texten ”OFFSHORE PORTABLE TANK” sättas på skylten.
- 6.7.3 Bestämmelser för konstruktion, tillverkning, kontroll och provning av UN-tankar avsedda för transport av ej kyllda kondenserade gaser**
- 6.7.3.1 **Definitioner**
 I detta avsnitt gäller följande definitioner:
Alternativt arrangemang: ett godkännande som utfärdas av behörig myndighet för en UN-tank eller en MEG-container, som är konstruerad, tillverkad och provad enligt tekniska bestämmelser eller provningsmetoder, vilka avviker från dem som angetts i detta kapitel.
Beräkningsreferenstemperatur: den temperatur vid vilken innehållets ångtryck bestäms i syfte att beräkna högsta tillåtna arbetstryck. Beräkningsreferenstemperaturen ska vara lägre än den kritiska temperaturen hos den ej kyllda kondenserade gasen som avses transporteras, för att säkerställa att gasen alltid är flytande. Detta värde är för varje UN-tank enligt följande:
 (a) tankskal med diameter högst 1,5 m: 65 °C,
 (b) tankskal med diameter över 1,5 m:
 (i) utan isolering eller solskärm: 60 °C,
 (ii) med solskärm (se 6.7.3.2.12): 55 °C, och
 (iii) med isolering (se 6.7.3.2.12): 50 °C.
Beräkningstemperaturområde: ska för tankskalet vara mellan –40 °C och +50 °C för ej kyllda kondenserade gaser som transporteras under omgivningsbetingelser.

²⁾ Använd enhet ska anges.

³⁾ Se 6.7.2.2.10.

Strängare beräkningstemperaturer ska övervägas för UN-tankar som utsätts för strängare klimatbetingelser.

Beräkningstryck: Trycket som används i beräkningar som krävs av en erkänd tryckkärlskod. Beräkningstrycket får inte vara lägre än det högsta av följande tryck:

- (a) högsta effektiva tryck som är tillåtet i tanken under fyllning eller tömning, eller
- (b) summan av:
 - (i) högsta effektiva arbetstryck som tanken är konstruerad för enligt (b) i definitionen för högsta tillåtna arbetstryck (se ovan), och
 - (ii) ett vätskepelartryck som bestäms utgående från de statiska krafter som anges i 6.7.3.2.9, dock minst 0,35 bar.

Driftutrustning: mätinstrument och anordningar för fyllning, tömning, luftning, säkerhet och isolering.

Fyllningsdensitet: Medelvikten av ej kyld kondenserad gas per liter tankvolym (kg/l). Fyllningsdensiteten ges i UN-tankinstruktion T50 i 4.2.5.2.6.

Högsta tillåtna arbetstryck: ett tryck minst lika med det högsta av följande tryck, uppmätt överst i tanken i driftläge, dock aldrig under 7 bar:

- (a) högsta effektiva övertryck som är tillåtet i tanken under fyllning eller tömning, eller
- (b) högsta effektiva tryck som tanken är konstruerad för, vilket ska vara:
 - (i) för en ej kyld kondenserad gas, angiven i UN-tankinstruktion T50 i 4.2.5.2.6, högsta tillåtna arbetstryck (i bar) som anges i UN-tankinstruktion T50 för gasen i fråga,
 - (ii) för andra ej kylda kondenserade gaser, minst lika med summan av:
 - absoluta ångtrycket (i bar) för den ej kylda kondenserade gasen vid beräkningsreferenstemperaturen, minus 1 bar, och
 - partialtrycket (i bar) av luft och andra gaser i expansionsutrymmet, bestämt med beräkningsreferenstemperaturen och en utvidgning av vätskan på grund av en ökning av medelbulktemperaturen på $t_R - t_F$ (t_F = fyllningstemperatur, vanligtvis 15 °C, t_R = 50 °C, högsta medelbulktemperatur).

Högsta tillåtna bruttovikt: summan av taravikten hos UN-tankens och den tyngsta last som tillåts för transport.

Konstruktionsstål: stål med garanterad minsta brottgräns på mellan 360 N/mm² och 440 N/mm² och garanterad minsta brottförlängning enligt 6.7.3.3.3.3.

Provtryck: Högsta övertrycket i översta delen av tankskalet under vätsketryckprovning.

Referensstål: stål med brottgräns på 370 N/mm² och brottförlängning på 27 %.

Strukturdelar: element för förstyvning, fastsättning, skydd och stabilitet utanför tankskalet.

Tankskal: den del av UN-tankens som innehåller den ej kylda kondenserade gas som ska transporteras (själva tanken) inklusive öppningar och deras förslutningar, men utan driftutrustning och utvändiga strukturdelar.

Täthetsprovning: en provning där gas används för att utsätta tankskalet och dess driftutrustning för ett effektivt övertryck på minst 25 % av högsta tillåtna arbetstrycket.

UN-tank: en tank för flera transportslag med volym över 450 liter, vilken används för transport av ej kylda kondenserade gaser i klass 2. UN-tankens innefattar ett tankskal,

försett med driftutrustning och strukturdelar som behövs för transport av gaser. UN-tanken ska kunna fyllas och tömmas utan att strukturdelar tas bort. Den ska ha stabiliserande element utanför tankskalet och kunna lyftas fullastad. I första hand ska den konstrueras för att lyftas ombord på ett fordon, en järnvägsvagn, ett oceangående fartyg eller ett fartyg som går i inre vattenväg och vara utrustad med medar, beslag eller tillbehör för att möjliggöra mekanisk hantering. Tankfordon, cisternvagnar, ickemetalliska tankar, IBC-behållare, gasflaskor och storflaskor räknas inte som UN-tankar.

6.7.3.2 Allmänna bestämmelser för konstruktion och tillverkning

- 6.7.3.2.1 Tankskal ska konstrueras och tillverkas i överensstämmelse med bestämmelserna i en tryckkärlskod som godkänts av behörig myndighet. Tankskal ska tillverkas av metalliska material som är lätt formbara. Materialen ska i princip överensstämma med nationella eller internationella materialstandarder. För svetsade tankskal får endast material användas, vars svetsbarhet har fullständigt klarlagts. Svetsar ska vara fackmässigt utförda och ge fullständig säkerhet. När tillverkningsprocessen eller materialen så kräver, ska tankskal genomgå en värmebehandling för att garantera tillräcklig seghet i svetsfogen och i den värmepåverkade zonen. Vid val av material ska hänsyn tas till beräkningstemperaturområdet med avseende på risken för sprödbrott och spänningskorrosion samt slagsegheten. När finkornstål använts får det garanterade värdet på sträckgränsen vara högst 460 N/mm² och det garanterade värdet på övre brottgränsen får vara högst 725 N/mm² enligt materialspecifikation. Materialen i UN-tankar ska vara lämpliga för de yttre miljöbetingelser som kan uppkomma under transport.
- 6.7.3.2.2 Tankskal, armatur och rörsystem hos UN-tankar ska tillverkas av material som är:
- (a) i hög grad motståndskraftiga mot de ej kylda kondenserade gaser som avses transporteras, eller
 - (b) ordentligt passiviserade eller neutraliserade genom kemiska reaktioner.
- 6.7.3.2.3 Packningar ska vara av material som är kompatibla med de ej kylda kondenserade gaser som avses transporteras.
- 6.7.3.2.4 Kontakt mellan olika metaller, som kan resultera i skador genom galvanisk verkan, ska undvikas.
- 6.7.3.2.5 Materialen i UN-tanken, inklusive alla anordningar, packningar och tillbehör, får inte menligt påverka de ej kylda kondenserade gaser som avses transporteras i UN-tanken.
- 6.7.3.2.6 UN-tankar ska vara konstruerade och tillverkade med underrede som utgör ett säkert underlag vid transport och med lämpliga lyft- och surrningsbeslag.
- 6.7.3.2.7 UN-tankar ska vara konstruerade för att utan förlust av innehåll motstå åtminstone det invändiga tryck som beror på innehållet och de statiska, dynamiska och termiska belastningar, som uppstår under normala hanterings- och transportbetingelser. Av konstruktionen ska framgå att hänsyn tagits till utmattningseffekter, orsakade av upprepade sådana belastningar under UN-tankens förväntade livslängd.
- 6.7.3.2.8 Tankskal ska konstrueras för att motstå ett utvändigt tryck på minst 0,4 bar övertryck över det invändiga trycket utan bestående deformation. När tanken kommer att utsättas för ett avsevärt vakuum innan fyllning eller under tömning ska den konstrueras för att motstå ett utvändigt tryck på minst 0,9 bar övertryck över det invändiga trycket och ska provas vid det trycket.

- 6.7.3.2.9 UN-tankar och deras fastsättningsanordningar ska med högsta tillåtna last kunna absorbera följande separat verkande statiska krafter:
- (a) i färdriktningen: två gånger högsta tillåtna bruttovikten, multiplicerad med tyngdaccelerationen (g)¹⁾,
 - (b) horisontellt, vinkelrätt mot färdriktningen: högsta tillåtna bruttovikten (om färdriktningen inte är klart bestämd, två gånger högsta tillåtna bruttovikten), multiplicerad med tyngdaccelerationen (g)¹⁾,
 - (c) lodrätt uppåt: högsta tillåtna bruttovikten, multiplicerad med tyngdaccelerationen (g)¹⁾, och
 - (d) lodrätt nedåt: två gånger högsta tillåtna bruttovikten (sammanlagd last inklusive verkan av tyngdkraften), multiplicerad med tyngdaccelerationen (g)¹⁾.
- 6.7.3.2.10 Under var och en av krafterna i 6.7.3.2.9 ska säkerhetsfaktorn vara följande:
- (a) för metaller med tydlig sträckgräns: en säkerhetsfaktor 1,5 i förhållande till garanterad sträckgräns eller
 - (b) för metaller utan tydlig sträckgräns: en säkerhetsfaktor 1,5 i förhållande till den garanterade 0,2 % förlängningsgränsen (1 % förlängningsgräns för austenitiska stål).
- 6.7.3.2.11 Värdena på sträckgräns eller förlängningsgräns ska vara enligt nationell eller internationell materialstandard. När austenitiska stål används, får de angivna minimivärdena för sträckgräns eller förlängningsgräns enligt materialstandard ökas med upp till 15 %, om dessa högre värden är styrka i materialintyget. Om ingen materialstandard finns för metallen ifråga ska det använda värdet på sträckgräns eller förlängningsgräns vara godkänt av behörig myndighet.
- 6.7.3.2.12 När tankskal avsedda för transport av ej kyllda kondenserade gaser är försedda med värmeisolering, ska värmeisoleringssystemet uppfylla följande bestämmelser:
- (a) det ska bestå av en solskärm som täcker minst den övre tredjedelen, dock inte mer än övre halvan av tankskalets yta, och skiljs från tankskalet av en luftspalt på cirka 40 mm, eller
 - (b) det ska bestå av en fullständig beklädnad med tillräcklig tjocklek av isolerande material, skyddade så att fuktupptagning och skador förhindras under normala transportbetingelser, och så att en värmeledningsförmåga på högst $0,67 \text{ Wm}^{-2}\text{K}^{-1}$ erhålls,
 - (c) när isoleringshöljet är så slutet att det är gastätt ska en anordning finnas som förhindrar att farligt tryck utvecklas i isoleringsskiktet i händelse av otillräcklig gastäthet hos tankskalet eller dess tillbehör, och
 - (d) värmeisoleringen får inte förhindra åtkomst till armatur och tömningsanordningar.
- 6.7.3.2.13 UN-tankar avsedda för transport av brandfarliga ej kyllda kondenserade gaser ska kunna jordas elektriskt.

¹⁾ För beräkningsändamål: $g = 9,81 \text{ m/s}^2$.

6.7.3.3 Konstruktionskriterier

6.7.3.3.1 Tankskal ska ha cirkulärt tvärsnitt.

6.7.3.3.2 Tankskal ska konstrueras och tillverkas så att de motstår ett provtryck på minst 1,3 gånger beräkningstrycket. Vid konstruktionen av tankskalet ska hänsyn tas till minimivärdena på högsta tillåtna arbetstryck som ges i UN-tankinstruktion T50 i 4.2.5.2.6 för varje ej kyld kondenserad gas avsedd för transport. Observera bestämmelserna i 6.7.3.4 om minsta godstjocklek hos tankskalen.

6.7.3.3.3 För stål med tydlig sträckgräns, eller garanterad förlängningsgräns (0,2 % i allmänhet eller 1 % för austenitiska stål) får den primära membranspanningen σ (sigma) i tankskalet inte överstiga det lägsta värdet av 0,75 R_e eller 0,50 R_m vid provtrycket, där:

R_e = sträckgräns i N/mm² eller 0,2 % förlängningsgräns, eller för austenitiska stål 1 % förlängningsgräns,

R_m = minsta brottgräns i N/mm².

6.7.3.3.3.1 Värdena på R_e och R_m som ska användas, ska vara minimivärden angivna i nationell eller internationell materialstandard. När austenitiska stål används, får de i materialstandarderna angivna minimivärdena för R_e eller R_m ökas med upp till 15 %, om dessa högre värden är styrkta i materialintyget. Om ingen materialstandard finns för stålet ifråga ska det använda värdet på R_e eller R_m vara godkänt av behörig myndighet eller av denna utsett organ.

6.7.3.3.3.2 Stål med ett förhållande R_e/R_m över 0,85 får inte användas för tillverkning av svetsade tankskal. Värdena på R_e och R_m som ska användas för att bestämma detta förhållande ska vara de värden som anges i materialintyget.

6.7.3.3.3.3 Stål som används för tillverkning av tankskal ska ha en brottförlängning i procent på minst 10 000/ R_m , dock med ett absolut minimum på 16 % för finkornstål och 20 % för andra stål.

6.7.3.3.3.4 För bestämning av faktiska materialvärden ska observeras att för plåt ska dragprovstavens axel vara i rät vinkel (transversell) mot valsningsriktningen. Brottförlängningen ska mätas på provstavar med rektangulärt tvärsnitt enligt ISO 6892:1998 med 50 mm mätlängd.

6.7.3.4 Minsta godstjocklek

6.7.3.4.1 Minsta godstjocklek ska vara den största tjockleken som erhålls av:

(a) minimitjockleken bestämd enligt bestämmelserna i 6.7.3.4, och

(b) minimitjockleken bestämd enligt den godkända tryckkärlskoden och med hänsyn till bestämmelserna i 6.7.3.3.

6.7.3.4.2 Mantel, gavlar och manluckor på tankar med diameter högst 1,80 m ska vara minst 5 mm tjocka för referensstål eller ha likvärdig tjocklek för det stål som ska användas. Tankar med diameter över 1,80 m ska vara minst 6 mm tjocka för referensstål eller ha likvärdig tjocklek för det stål som ska användas.

6.7.3.4.3 Godstjockleken på mantel, gavlar och manluckor hos tankskal ska vara minst 4 mm, oavsett konstruktionsmaterial.

- 6.7.3.4.4 Likvärdig tjocklek hos ett stål, annan än tjockleken som krävs för referensstålet i 6.7.3.4.2 ska bestämmas med följande formel:

$$e_1 = \frac{21,4e_0}{\sqrt[3]{R_{m1} \times A_1}}$$

där:

- e_1 = erforderlig likvärdig godstjocklek (i mm) för det stål som ska användas,
 e_0 = minimigodstjocklek (i mm) för referensstålet, angiven i 6.7.3.4.2,
 R_{m1} = garanterad minsta brottgräns (i N/mm²) för det stål som ska användas (se 6.7.3.3.3),
 A_1 = garanterad minsta brottförlängning (i %) för det stål som ska användas, enligt nationell eller internationell standard.
- 6.7.3.4.5 Godstjockleken får aldrig vara mindre än vad som anges i 6.7.3.4.1 - 6.7.3.4.3. Alla delar av tankskalet ska ha en minimitjocklek enligt 6.7.3.4.1 - 6.7.3.4.3. Denna tjocklek gäller exklusive eventuella korrosionstillägg.
- 6.7.3.4.6 När konstruktionsstål används (se 6.7.3.1) krävs ingen beräkning med formeln i 6.7.3.4.4.
- 6.7.3.4.7 Det får inte finnas någon plötslig förändring av plåttjocklek där gavlarna är fästa vid tankskalets mantel.
- 6.7.3.5 **Driftutrustning**
- 6.7.3.5.1 Driftutrustning ska vara placerad så att den skyddas mot risken att slitas av eller skadas under hantering och transport. När förbandet mellan tankskal och ram medger relativ rörelse mellan delarna, ska utrustningen fästas så att sådan rörelse inte medför skador på delarna. Den utvändiga tömningsarmaturen (röranslutningar, avstängningsanordningar), den invändiga avstängningsventilen och dess säte ska skyddas mot risken att slitas av av yttre krafter (till exempel med användning av skjuvsektioner). Fyllnings- och tömningsanordningar (med flänsar och skruvproppar) och alla skyddskåpor ska kunna säkras mot att öppnas oavsiktligt.
- 6.7.3.5.2 Alla öppningar i tankskalet med diameter över 1,5 mm, med undantag av öppningar för tryckavlastningsanordningar, inspektionsöppningar och tillslutna pysöppningar, ska vara försedda med minst tre av varandra oberoende avstängningsanordningar i serie, där den första ska vara en invändig avstängningsventil, rörbrottsventil eller likvärdig anordning, den andra en utvändig avstängningsventil och den tredje en blindfläns eller likvärdig anordning.
- 6.7.3.5.2.1 När en UN-tank är försedd med rörbrottsventil ska denna vara monterad så att dess säte är inne i tankskalet eller innanför en svetsad fläns, eller om den är monterad utvändigt ska dess fästen vara konstruerade så att dess funktion bibehålls i händelse av stöt. Rörbrottsventilerna ska väljas ut och monteras så att de stänger automatiskt när det av tillverkaren angivna märkflödet uppnås. Anslutningar och tillbehör som leder till eller från en sådan ventil ska ha kapacitet för ett flöde över märkflödet för rörbrottsventilen.
- 6.7.3.5.3 För öppningar för fyllning och tömning ska den första avstängningsanordningen vara en invändig avstängningsventil och den andra en avstängningsventil, placerad på ett tillgängligt ställe på varje tömnings- och fyllningsrör.

- 6.7.3.5.4 För bottenöppningar för fyllning och tömning i UN-tankar använda för transport av brandfarliga och/eller giftiga ej kylda kondenserade gaser ska den invändiga avstängningsventilen vara av snabbstängande typ, som stänger automatiskt i händelse av oavsiktlig rörelse hos UN-tanken under fyllning eller tömning eller vid omvälvning av brand. Denna anordning ska även kunna manövreras med fjärrkontroll.
- 6.7.3.5.5 Förutom öppningar för fyllning, tömning och gastryckutjämning får tankskal ha öppningar i vilka mätare, termometrar och manometrar kan monteras. Anslutningar för sådana instrument ska tillverkas av lämpliga svetsade stutsar eller fickor och får inte vara iskruvade anslutningar genom tankskalet.
- 6.7.3.5.6 Alla UN-tankar ska vara försedda med ett manhål eller annan inspektionsöppning med lämplig storlek för att medge invändig kontroll och tillräcklig åtkomst för underhåll och reparation av tankens inre.
- 6.7.3.5.7 Så långt det är möjligt ska utvändig armatur finnas samlad i grupper.
- 6.7.3.5.8 Varje anslutning till en UN-tank ska vara tydligt märkt för att ange dess funktion.
- 6.7.3.5.9 Varje avstängningsventil eller annat förslutningssätt ska konstrueras och tillverkas för ett nominellt tryck minst lika med högsta tillåtna arbetstryck i tankskalet med hänsyn till förväntade temperaturer under transport. Alla avstängningsventiler med skruvad spindel ska stängas med en medurs rättrörelse. För andra avstängningsventiler ska läge (öppen och stängd) och stängningsriktning vara tydligt markerade. Alla avstängningsventiler ska konstrueras för att förhindra oavsiktlig öppning.
- 6.7.3.5.10 Rörssystem ska konstrueras, tillverkas och installeras så att risk för skada genom värmeutvidgning och -sammandragning eller mekanisk stöt och vibration undviks. Alla rör ska vara av lämpligt metalliskt material. Svetsade rörskarvar ska användas då så är möjligt.
- 6.7.3.5.11 Skarvar i kopparrör ska hårdlödas eller ha ett lika starkt metallförband. Smältpunkten hos lödningsmaterialen ska vara lägst 525 °C. Skarvarna får inte reducera rörsystemets styrka, vilket kan inträffa vid gängskärning.
- 6.7.3.5.12 Sprängtrycket hos alla rör och röranslutningar ska vara minst lika med det högsta av följande två värden: antingen fyra gånger högsta tillåtna arbetstryck hos tanken eller fyra gånger det tryck som de kan utsättas för i drift genom inverkan av en pump eller annan utrustning (utom säkerhetsventiler).
- 6.7.3.5.13 Sega metaller ska användas vid tillverkning av förslutningsanordningar, ventiler och tillbehör.
- 6.7.3.6 **Bottenöppningar**
- 6.7.3.6.1 Vissa ej kylda kondenserade gaser får inte transporteras i UN-tankar med bottenöppningar, när det anges i UN-tankinstruktion T50 i 4.2.5.2.6 att bottenöppningar är förbjudna. Det får inte finnas några öppningar under vätskenivån i tanken, när den är fylld till sin högsta tillåtna fyllningsgräns.

6.7.3.7 Tryckavlastningsanordningar

6.7.3.7.1 UN-tankar ska vara försedda med en eller flera fjäderbelastade tryckavlastningsanordningar. Tryckavlastningsanordningarna ska öppna automatiskt vid ett tryck på minst högsta tillåtna arbetstrycket och vara helt öppna vid ett tryck lika med 110 % av högsta tillåtna arbetstrycket. Dessa anordningar ska efter utsläppet stängas vid ett tryck, som är lägst 10 % under öppningstrycket, och ska förbli stängda vid alla lägre tryck. Tryckavlastningsanordningarna ska vara av en typ som motstår dynamiska krafter inklusive vätskeskvalp. Sprängbleck som inte är monterade i serie med en fjäderbelastad tryckavlastningsanordning är inte tillåtna.

6.7.3.7.2 Tryckavlastningsanordningar ska konstrueras så att inträngning av främmande ämnen, gasläckage och utveckling av farligt övertryck förhindras.

6.7.3.7.3 UN-tankar avsedda för transport av vissa ej kylda kondenserade gaser upptagna i UN-tankinstruktion T50 i 4.2.5.2.6 ska ha en tryckavlastningsanordning som är godkänd av behörig myndighet. Såvida inte UN-tankens utslutande är avsedd för transport av ett enda ämne och är utrustad med godkänd tryckavlastningsanordning av ett material som är kompatibelt med detta ämne, ska tryckavlastningsanordningen bestå av ett sprängbleck, följt av en fjäderbelastad tryckavlastningsanordning. Mellan sprängblecket och tryckavlastningsanordningen ska finnas en tryckmätare eller annat lämpligt kontrollinstrument för detektering av brott, porer eller läckage i sprängblecket, som skulle kunna orsaka förfunktion hos tryckavlastningssystemet. Sprängblecket ska brista vid ett nominellt tryck som är 10 % över öppningstrycket hos anordningen.

6.7.3.7.4 För UN-tankar, som är avsedda för transport av olika gaser, ska tryckavlastningsanordningen öppnas vid det tryck som anges i 6.7.3.7.1 för den gas som har det högsta värdet på högsta tillåtna arbetstryck av de gaser som får transporteras i UN-tanken.

6.7.3.8 Kapacitet hos tryckavlastningsanordningar

6.7.3.8.1 Den sammanlagda avblåsningskapaciteten hos avlastningsanordningarna ska vara tillräcklig för att om UN-tankens är fullständigt omvärd av lågor trycket (inklusive tryckackumulering) i tanken inte ska överstiga 120 % av högsta tillåtna arbetstryck. Fjäderbelastade tryckavlastningsanordningar ska användas för att uppnå den föreskrivna avblåsningskapaciteten. För UN-tankar, som är avsedda för transport av olika gaser, ska den sammanlagda avblåsningskapaciteten hos avlastningsanordningarna beräknas för den gas som kräver den högsta avblåsningskapaciteten av de gaser som får transporteras i UN-tanken.

- 6.7.3.8.1.1 För att bestämma den totala erforderliga kapaciteten hos avlastningsanordningen, vilken ska anses vara summan av de olika anordningarnas individuella kapacitet, ska följande formel⁴⁾ användas:

$$Q = 12,4 \frac{FA^{0,82}}{LC} \sqrt{\frac{ZT}{M}}$$

där:

Q = minsta erforderliga avblåsningskapacitet i kubikmeter luft per sekund (m³/s) vid normalbetingelserna 1 bar och 0 °C (273 K),

F = en koefficient med följande värde:

för oisolerade tankar: F = 1,

för isolerade tankar: F = U(649 – t)/13,6, dock aldrig mindre än 0,25,

där:

U = isoleringens värmeledningsförmåga vid 38 °C i kWm⁻²K⁻¹,

t = faktisk temperatur hos ämnet under fyllning (i °C), om denna temperatur är okänd sätts t = 15 °C:

Det ovan angivna värdet på F för isolerade tankar får användas, förutsatt att isoleringen uppfyller bestämmelserna i 6.7.3.8.1.2,

där:

A = total utvändig yta hos tankskalet i kvadratmeter,

Z = gaskompressibilitetsfaktorn under ackumuleringsbetingelser (avblåsningsbetingelser) (om denna faktor är okänd sätts Z = 1,0),

T = absolut temperatur i Kelvin (°C + 273) ovanför tryckavlastningsanordningen under ackumuleringsbetingelser (avblåsningsbetingelser),

L = ångbildningsvärme hos vätskan i kJ/kg under ackumuleringsbetingelser (avblåsningsbetingelser),

M = molekylvikt hos den utsläppta gasen,

C = en konstant som härleds ur en av följande formler som funktion av förhållandet k mellan specifika värmeter:

$$k = \frac{c_p}{c_v}$$

där:

c_p är det specifika värmeter vid konstant tryck, och

c_v är det specifika värmeter vid konstant volym.

⁴⁾ Denna formel gäller endast för ej kyllda kondenserade gaser som har kritisk temperatur klart över temperaturen i ackumulerat tillstånd. För gaser som har kritisk temperatur nära eller under temperaturen i ackumulerat tillstånd ska hänsyn tas till gasens övriga termodynamiska egenskaper vid bestämningen av tryckavlastningsanordningens avblåsningskapacitet (se exempelvis CGA S-1.2-2003 "Pressure Relief Device Standards – Part 2 – Cargo and Portable Tanks for Compressed Gases").

När $k > 1$:

$$C = \sqrt{k \left(\frac{2}{k+1} \right)^{\frac{k+1}{k-1}}}$$

När $k = 1$ eller k är okänt:

$$C = \frac{1}{\sqrt{e}} = 0,607$$

där:

e är den matematiska konstanten 2,7183.

C kan även hämtas ur följande tabell:

K	C	k	C	K	C
1,00	0,607	1,26	0,660	1,52	0,704
1,02	0,611	1,28	0,664	1,54	0,707
1,04	0,615	1,30	0,667	1,56	0,710
1,06	0,620	1,32	0,671	1,58	0,713
1,08	0,624	1,34	0,674	1,60	0,716
1,10	0,628	1,36	0,678	1,62	0,719
1,12	0,633	1,38	0,681	1,64	0,722
1,14	0,637	1,40	0,685	1,66	0,725
1,16	0,641	1,42	0,688	1,68	0,728
1,18	0,645	1,44	0,691	1,70	0,731
1,20	0,649	1,46	0,695	2,00	0,770
1,22	0,652	1,48	0,698	2,20	0,793
1,24	0,656	1,50	0,701		

6.7.3.8.1.2 Isoleringssystem som används i syfte att minska avblåsningskapaciteten ska vara godkända av behörig myndighet eller av denna utsett organ. I samtliga fall ska isoleringssystem som är godkända för detta ändamål:

- förlbi effektiva vid alla temperaturer upp till 649 °C, och
- ha ett hölje av ett material med smältpunkt på minst 700 °C.

6.7.3.9 Märkning av tryckavlastningsanordningar

6.7.3.9.1 Varje tryckavlastningsanordning ska vara enkelt och varaktigt märkt med följande:

- öppningstrycket (i bar eller kPa),
- tillåten tolerans för tömningstrycket hos fjäderbelastade anordningar,
- referenstemperaturen som motsvarar nominella sprängtrycket hos sprängbleck, och
- den nominella avblåsningskapaciteten hos anordningen i kubikmeter luft per sekund (m^3/s).

När det låter sig göras ska följande information också visas:

- tillverkarens namn och aktuellt artikelnummer för tryckavlastningsanordningen.

6.7.3.9.2 Nominella avblåsningskapaciteten som anges på tryckavlastningsanordningar ska bestämmas enligt ISO 4126-1:1991.

- 6.7.3.10 **Anslutningar till tryckavlastningsanordningar**
Anslutningar till tryckavlastningsanordningar ska ha tillräcklig storlek för att tillåta erforderligt flöde att passera utan hinder till säkerhetsventilen. Ingen avstängningsventil får installeras mellan tankskalet och tryckavlastningsanordningarna, utom då dubbla anordningar finns för underhåll eller andra skäl, och avstängningsventilerna till de anordningar som vid tillfället används är låsta i öppet läge eller avstängningsventilerna är kopplade så att åtminstone en av de dubbla anordningarna alltid är i bruk och i skick att uppfylla bestämmelserna i 6.7.3.8. Det får inte finnas något hinder i en öppning, som leder till en avluftningsanordning eller tryckavlastningsanordning, som kan hindra eller stänga av flödet från tankskalet till den anordningen. Utblåsningsledning från tryckavlastningsanordningen ska när sådan används avge den utsläppta ångan eller vätskan till atmosfären med ett minimum av tryckfall i ledningen.
- 6.7.3.11 **Placering av tryckavlastningsanordningar**
- 6.7.3.11.1 Varje inlopp till tryckavlastningsanordningar ska vara beläget ovanpå tankskalet i ett läge så nära mitten av tanken, sett i längs- och tvärsriktningen, som möjligt. Alla inlopp till tryckavlastningsanordningar ska under maximala fyllningsbetingelser vara belägna i ångfasutrymmet i tanken, och anordningarna ska monteras så att den utströmmande ångan töms utan hinder. För brandfarliga ej kyllda kondenserade gaser ska den utströmmande ångan ledas bort från tanken på ett sådant sätt att den inte kan träffa tankskalet. Skyddsanordningar som avleder ångflödet är tillåtna, förutsatt att de inte minskar den erforderliga avblåsningskapaciteten.
- 6.7.3.11.2 Åtgärder ska vidtas för att förhindra åtkomst till tryckavlastningsanordningarna av obehöriga och för att skydda anordningarna från skada som orsakas av att tanken välter.
- 6.7.3.12 **Mätarutrustning**
Såvida inte en UN-tank är avsedd att fyllas efter vikt ska den vara utrustad med en eller flera nivåmätare. Nivåmätare av glas och annat bräckligt material, vilka är i direkt förbindelse med innehållet i tanken, får inte användas.
- 6.7.3.13 **Tankunderrede, ramar, lyft- och surrningsbeslag för UN-tankar**
- 6.7.3.13.1 UN-tankar ska konstrueras och tillverkas med ett underrede som ger ett säkert underlag vid transport. Hänsyn ska härvid tas till krafterna som anges i 6.7.3.2.9 och säkerhetsfaktorn som anges i 6.7.3.2.10 vid konstruktionen. Medar, ramar, vaggor eller andra liknande strukturer är tillåtna.
- 6.7.3.13.2 De sammanlagda spänningarna som orsakas av tankens montering (t.ex. vaggor, ram etc.) och tanklyft- och surrningsbeslag får inte orsaka för höga spänningar i någon del av tankskalet. Permanenta lyft- och surrningsbeslag ska fästas på alla UN-tankar. Helst ska de fästas på underredet men får också monteras på förstärkningsplattor som är fästa i tankens stödpunkter.
- 6.7.3.13.3 Vid konstruktion av underreden och ramar ska hänsyn tas till effekterna av miljöbetingad korrosion.

- 6.7.3.13.4 Gaffeltunnlar ska kunna tillslutas. Utrustning för tillslutning av gaffeltunnlar ska utgöra en permanent del av ramen eller vara permanent fäst vid ramen. Tankar med ett fack och med en längd under 3,65 meter behöver inte ha tillslutna gaffeltunnlar, under förutsättning att:
- (a) tankskalet inklusive all armatur är väl skyddat från att träffas av truckgafflarna och
 - (b) avståndet mellan gaffeltunnlarnas mittlinjer är minst lika med UN-tankens halva maximilängd.
- 6.7.3.13.5 När UN-tankar inte är skyddade under transport enligt 4.2.2.3, ska tankskalet och driftutrustningen skyddas mot skador som uppstår på grund av sidledes eller längsgående stöt eller vältning. Utvändig armatur ska skyddas så att utflöde av tankinnehåll efter stöt eller vältning av tanken på dess armatur förhindras. Exempel på skyddsåtgärder:
- (a) skydd mot sidledes stöt, vilket kan bestå av längsgående balkar som skyddar tankskalet på båda sidor i nivå med mittlinjen,
 - (b) skydd av UN-tanken mot vältning, vilket kan bestå av förstärkningsringar eller -stänger, fästa tvärs över ramen,
 - (c) skydd mot stöt bakifrån, vilket kan bestå av en stötfångare eller ram,
 - (d) skydd av tankskalet mot skada genom stöt eller vältning genom användning av en ISO-ram i enlighet med ISO 1496-3:1995.
- 6.7.3.14 **Tygodkännande**
- 6.7.3.14.1 Behörig myndighet eller av denna utsett organ ska utfärda ett tygodkännandecertifikat för varje ny konstruktionstyp. Detta certifikat ska utvisa att UN-tanken har undersökts av myndigheten, är lämplig för sitt avsedda ändamål och motsvarar bestämmelserna i detta kapitel och i förekommande fall bestämmelserna för gaser som anges i UN-tankinstruktion T50 i 4.2.5.2.6. När en serie UN-tankar tillverkas utan förändring av konstruktionen, ska certifikatet gälla för hela serien. Certifikatet ska hänvisa till typprovningsrapporten, de gaser som är tillåtna för transport, materialen för tillverkning av tankskalet och ett tygodkännandenummer. Tygodkännandenumret ska bestå av nationalitetsbeteckningen för den stat på vars territorium godkännandet utfärdats, dvs. beteckningen för användning i internationell trafik som föreskrivs i vägtrafikkonventionen, Wien 1968, och ett registreringsnummer. Eventuella alternativa arrangemang enligt 6.7.1.2 ska framgå av certifikatet. Ett tygodkännande kan gälla för godkännande av mindre UN-tankar tillverkade av material av samma slag och tjocklek, med samma tillverkningsteknik och med identiska underrederna samt likvärdiga förslutningsanordningar och andra tillbehör.
- 6.7.3.14.2 Typprovningsrapporten för tygodkännande ska innefatta åtminstone följande:
- (a) resultaten av tillämplig ramprovning angiven i ISO 1496-3:1995,
 - (b) resultaten av första kontroll enligt 6.7.3.15.3, och
 - (c) resultaten av krockprovningen enligt 6.7.3.15.1, där så är tillämpligt.
- 6.7.3.15 **Kontroll och provning**
- 6.7.3.15.1 UN-tankar, som uppfyller definitionen på container i gällande utgåva av den internationella konventionen för säkra containrar (CSC) av 1972, får inte användas, såvida de inte har kvalificeringstestats med framgång, genom att en representativ prototyp av varje konstruktionstyp utsatts för krockprovningen beskriven i testhandboken, del IV, avsnitt 41.

- 6.7.3.15.2 Tankskal och tillbehör på varje UN-tank ska kontrolleras innan de tas i bruk för första gången (första kontroll) och därefter med högst fem års intervall (femårsvis återkommande kontroll) med en mellanliggande återkommande kontroll (2,5-årsvis återkommande kontroll) mitt emellan de femårsvisa återkommande kontrollerna. Sådan 2,5-årsvis kontroll får genomföras tre månader före eller efter angivet datum. En revisionskontroll ska genomföras oavsett datum för senaste återkommande kontroll där så är nödvändigt enligt 6.7.3.15.7.
- 6.7.3.15.3 Installationskontroll av en UN-tank ska innefatta en tillverkningskontroll, en invändig och utvändig kontroll av UN-tankens och dess tillbehör med vederbörlig hänsyn till de ej kyllda kondenserade gaser som ska transporteras, och en tryckprovning med användning av ett provtryck enligt 6.7.3.3.2. Tryckprovningen får utföras som vattentryckprovning eller med användning av annan vätska eller gas med tillstånd av behörig myndighet eller av denna utsett organ. Innan UN-tankens tas i bruk, ska också en täthetsprovning och en kontroll av tillfredsställande funktion hos all driftutrustning genomföras. När tankskalet och dess tillbehör har tryckprovats separat, ska de efter montering täthetsprovats tillsammans. Alla svetsar i tankskalet, som utsätts för full spänningsnivå, ska kontrolleras under installationskontrollen genom radiografi, ultraljud eller annan oförstörande provningsmetod. Detta gäller inte ytterskal.
- 6.7.3.15.4 Femårsvis återkommande kontroll ska innefatta en invändig och utvändig kontroll och som regel en väsketryckprovning. Skärmning, värmeisolering och liknande ska avlägsnas endast i den utsträckning som behövs för tillförlitlig uppskattning av UN-tankens tillstånd. När tankskalet och dess tillbehör har tryckprovats separat, ska de efter montering täthetsprovats tillsammans.
- 6.7.3.15.5 Mellanliggande 2,5-årsvis återkommande kontroll ska åtminstone innefatta en invändig och utvändig kontroll av UN-tankens och dess tillbehör med vederbörlig hänsyn till de ej kyllda kondenserade gaser som ska transporteras, en täthetsprovning och en kontroll av tillfredsställande funktion hos all driftutrustning. Skärmning, värmeisolering och liknande ska avlägsnas endast i den utsträckning som behövs för tillförlitlig uppskattning av UN-tankens tillstånd. För UN-tankar avsedda för transport av en enda ej kyld kondenserad gas får den 2,5-årsvisa invändiga kontrollen utelämnas eller ersättas med andra kontrollförfaranden fastställda av behörig myndighet eller av denna utsett organ.
- 6.7.3.15.6 En UN-tank får inte fyllas och överlämnas för transport efter utgångsdatum för den senaste femårsvisa eller 2,5-årsvisa återkommande kontroll som krävs enligt 6.7.3.15.2. Dock får en UN-tank som fyllts före utgångsdatum för senaste återkommande kontroll transporteras under en period som inte får överstiga tre månader efter utgångsdatum. Därutöver får en UN-tank transporteras efter utgångsdatum för senaste återkommande kontroll:
- (a) efter tömning men före rengöring, i syfte att genomföra nästa obligatoriska kontroll före återfyllning, och
 - (b) såvida inte behörig myndighet godkänt annat, under en period som inte får överstiga 6 månader efter utgångsdatum för senaste återkommande kontroll, för att medge retur av farligt gods för destruktion eller återvinning. Hänvisning till detta undantag ska finnas i godsdeklarationen.
- 6.7.3.15.7 Revisionskontroll är nödvändig när UN-tankens uppvisar tecken på skadade eller korroderade områden, läckage eller annat tillstånd som visar på en brist som kan påverka UN-tankens hållfasthet och funktion. Omfattningen av revisionskontrollen ska avgöras av skadans storlek eller UN-tankens grad av försämring. Den ska innefatta åtminstone den 2,5-årsvisa kontrollen enligt 6.7.3.15.5.

- 6.7.3.15.8 Invändig och utvändig kontroll ska säkerställa att:
- (a) tankskalet har kontrollerats med avseende på gropfrätning, korrosion, nötning, bucklor, deformationer, defekter i svetsar eller något annat tillstånd inklusive läckage som kan göra UN-tanken osäker vid transport,
 - (b) rörsystem, ventiler och packningar har kontrollerats med avseende på korroderade områden, defekter och andra tillstånd inklusive läckage, som kan göra UN-tanken osäker för fyllning, tömning eller transport,
 - (c) anordningar för att försluta manluckor fungerar och inget läckage förekommer vid manluckor eller packningar,
 - (d) felande eller lösa bultar eller muttrar på flänsanslutningar eller blindflänsar ersätts eller dras åt,
 - (e) alla säkerhetsanordningar och -ventiler är fria från korrosion, deformation eller någon skada eller defekt som kan förhindra deras normala funktion. Fjärrstyrda säkerhetsanordningars och självstängande avstängningsanordningars funktionsduglighet ska kontrolleras,
 - (f) erforderliga märkningar på UN-tanken är läsliga och i enlighet med tillämpliga bestämmelser, och
 - (g) ram, underrede och anordningar för lyft av UN-tanken är i tillfredsställande skick.
- 6.7.3.15.9 Kontroll och provning enligt 6.7.3.15.1, 6.7.3.15.3, 6.7.3.15.4, 6.7.3.15.5 och 6.7.3.15.7 ska utföras eller bevitnas av en kontrollant, som är godkänd av behörig myndighet eller av denna utsett organ. När tryckprovning utgör en del av kontrollen, ska provtrycket vara det som anges på skylten på UN-tanken. UN-tanken ska medan den är trycksatt kontrolleras med avseende på läckor i tankskalet, rörsystemet och utrustningen.
- 6.7.3.15.10 Alltid när skärning, bränning eller svetsning har utförts på tankskalet ska arbetet vara godkänt av behörig myndighet eller av denna utsett organ, med beaktande av tryckkärlskoden som använts vid tillverkning av tankskalet. En tryckprovning med det ursprungliga provtrycket ska genomföras efter att arbetet är färdigt.
- 6.7.3.15.11 När felaktigheter upptäcks, som kan sätta säkerheten i fara, får UN-tanken inte åter tas i bruk förrän den har reparerats och tryckprovningen har gjorts om med godkänt resultat.
- 6.7.3.16 **Märkning**
- 6.7.3.16.1 Varje UN-tank ska förses med en korrosionsbeständig metallskylt permanent fäst på tanken på ett framträdande ställe, lätt åtkomligt för kontroll. När på grund av tankspecifika omständigheter skylten inte kan fästas permanent på tankskalet, ska detta märkas med åtminstone den information som krävs i tryckkärlskoden. Åtminstone följande information ska märkas på skylten genom präglning eller liknande:
- Tillverkningsland
- | | | | |
|---|-------------|--------------|--|
| U | Godkännande | Godkännande- | För alternativa arrangemang (se 6.7.1.2) |
| N | land | nummer | "AA" |
- Tillverkarens namn eller symbol
Tillverkarens serienummer
Auktoriserat organ för typgodkännandet
Ägarens registreringsnummer
Tillverkningsår
Tryckkärlskod som tankskalet har konstruerats efter

Provtryckbar/kPa²⁾ (övertryck)
 Högsta tillåtna arbetstryckbar/kPa²⁾ (övertryck)
 Utvändigt beräkningstryck⁵⁾bar/kPa²⁾ (övertryck)
 Beräkningstemperaturområde°C till och med°C
 Beräkningsreferenstemperatur°C
 Volym vatten vid 20 °C liter
 Datum för första tryckprovning och kontrollantens märkning
 Material i tankskalet och referens till materialstandard
 Likvärdig tjocklek i referensstål mm
 Datum och typ av senaste återkommande kontroll
 Månad År Provtryckbar/kPa²⁾ (övertryck)
 Stämpel för den kontrollant som utfört eller bevittnat den senaste provningen

6.7.3.16.2 Följande information ska märkas antingen på själva UN-tanken eller på en metallskylt som är fast förbunden med tanken:

Brukarens namn

Benämning på ej kyllda kondenserade gaser godkända för transport

Högsta tillåtna lastvikt för varje tillåten ej kylld kondenserad gas kg

Högsta tillåtna bruttovikt kg

Taravikt kg

Anm Beträffande märkning av ej kyllda kondenserade gaser som transporteras, se även del 5.

6.7.3.16.3 Om en UN-tank är konstruerad och godkänd för hantering i öppen sjö, ska texten "OFFSHORE PORTABLE TANK" sättas på skylten.

6.7.4 Bestämmelser för konstruktion, tillverkning, kontroll och provning av UN-tankar avsedda för transport av kyllda kondenserade gaser

6.7.4.1 Definitioner

I detta avsnitt gäller följande definitioner:

Alternativt arrangemang: ett godkännande som utfärdas av behörig myndighet för en UN-tank eller en MEG-container, som är konstruerad, tillverkad och provad enligt tekniska bestämmelser eller provningsmetoder, vilka avviker från dem som angetts i detta kapitel.

Driftutrustning: mätinstrument och anordningar för fyllning, tömning, luftning, säkerhet, trycksättning, kylning och värmeisolering.

Hålltid: Tiden som åtgår från att initialt fyllt tillstånd etablerats tills att trycket på grund av värmeinflöde har stigit till det lägsta inställda trycket på tryckbegränsningsanordningen.

Högsta tillåtna arbetstryck: det högsta tillåtna effektiva övertrycket i översta delen av en lastad UN-tank under drift, inklusive högsta effektiva övertrycket under fyllning eller tömning.

Högsta tillåtna bruttovikt: summan av taravikten hos UN-tanken och den tyngsta last som tillåts för transport.

²⁾ Använd enhet ska anges.

⁵⁾ Se 6.7.3.2.8.

Lägsta beräkningstemperatur: den temperatur som används för konstruktion och tillverkning av tankskalet, högst lika med den lägsta (kallaste) temperatur (drifttemperatur) innehållet har under normala fyllnings-, tömnings- och transportförhållanden.

Provtryck: Högsta övertrycket i översta delen av tankskalet under tryckprovning.

Referensstål: stål med brottgräns på 370 N/mm² och brottförlängning på 27 %.

Strukturdelar: element för förstyvning, fastsättning, skydd och stabilitet utanför tankskalet.

Tank: en konstruktion som normalt består av antingen:

- (a) ett ytterskal och ett eller flera inre tankskal, där utrymmet mellan tankskal och ytterskal är lufttomt (vakuumisolering) och kan innehålla ett värmeisoleringsystem, eller
- (b) ett ytterskal och ett inre tankskal med ett mellanliggande skikt av fast isoleringsmaterial (t ex cellplast).

Tankskal: den del av UN-tanken som innehåller den kylda kondenserade gas som ska transporteras (själva tanken) inklusive öppningar och deras förslutningar, men utan driftutrustning och strukturdelar.

Täthetsprovning: en provning där gas används för att utsätta tankskalet och dess driftutrustning för ett effektivt övertryck på minst 90 % av högsta tillåtna arbetsstrycket.

UN-tank: en värmeisolerad tank för flera transportslag med volym över 450 liter, försedd med driftutrustning och strukturdelar som krävs för transport av kylda kondenserade gaser. UN-tanken ska kunna fyllas och tömmas utan att strukturdelar tas bort. Den ska ha stabiliserande element utanför tankskalet och kunna lyftas fullastad. I första hand ska den konstrueras för att lyftas ombord på ett fordon, en järnvägsvagn, ett oceangående fartyg eller ett fartyg som går i inre vattenväg och vara utrustad med medar, beslag eller tillbehör för att möjliggöra mekanisk hantering. Tankfordon, cisternvagnar, ickemetalliska tankar, IBC-behållare, gasflaskor och storflaskor räknas inte som UN-tankar.

Ytterskal: yttre isoleringsöverdrag eller hölje, som kan utgöra en del av isoleringssystemet.

6.7.4.2 Allmänna bestämmelser för konstruktion och tillverkning

- 6.7.4.2.1 Tankskal ska konstrueras och tillverkas i överensstämmelse med bestämmelserna i en tryckkärlekskod som godkänts av behörig myndighet. Tankskal och ytterskal ska tillverkas av metalliska material som är lätt formbara. Ytterskal ska tillverkas av stål. Ickemetalliska material får användas för infästning och stöd mellan tankskal och ytterskal, förutsatt att deras materialegenskaper vid lägsta beräkningstemperatur har visats vara tillräckliga. Materialen ska i princip överensstämma med nationella eller internationella materialstandarder. För svetsade tankskal och ytterskal får endast material användas, vars svetsbarhet har fullständigt klarlagts. Svetsar ska vara fackmässigt utförda och ge fullständig säkerhet. När tillverkningsprocessen eller materialen så kräver, ska tankskal genomgå en värmebehandling för att garantera tillräcklig seghet i svetsfogen och i den värmepåverkade zonen. Vid val av material ska hänsyn tas till lägsta beräkningstemperatur med avseende på risken för sprödbrott, väteförspredning och spänningskorrosion samt materialets slagseghet. När finkornstål använts ska det garanterade värdet på sträckgränsen vara högst 460 N/mm² och det garanterade värdet på övre brottgränsen ska vara högst 725 N/mm² enligt materialspecifikation. Material i UN-tankar ska vara lämpliga för de yttre miljöbetingelser som kan uppkomma under transport.

- 6.7.4.2.2 Alla delar av en UN-tank, inklusive armatur, packningar och rörsystem, vilka normalt kan förväntas komma i kontakt med den kylda kondenserade gas som transporteras, ska vara kompatibla med denna
- 6.7.4.2.3 Kontakt mellan olika metaller, som kan resultera i skador genom galvanisk verkan, ska undvikas.
- 6.7.4.2.4 Värmeisoleringsystemet ska omfatta en fullständig övertäckning av tankskalet med effektivt isoleringsmaterial. Utvändig isolering ska skyddas av ett ytterskal för att förhindra inträngning av fukt eller annan skada under normala transportförhållanden.
- 6.7.4.2.5 När ett ytterskal är så slutet att det är gastätt ska en anordning finnas för att förhindra att farligt tryck utvecklas i isoleringsutrymmet.
- 6.7.4.2.6 UN-tankar avsedda för transport av kylda kondenserade gaser med en kokpunkt under -182 °C vid atmosfärstryck får inte innehålla material, som kan reagera farligt med syre eller syreberikad atmosfär, när de befinner sig i värmeisoleringen och det finns risk för kontakt med syre eller syreberikad vätska.
- 6.7.4.2.7 Isoleringssystemets kvalitet får inte försämrats onormalt under drift.
- 6.7.4.2.8 En referenshålltid ska bestämmas för varje kyld kondenserad gas avsedd för transport i en UN-tank.
- 6.7.4.2.8.1 Referenshålltiden ska bestämmas med en av behörig myndighet godtagen metod, utgående från följande faktorer:
- (a) effektiviteten hos isoleringssystemet, bestämd enligt 6.7.4.2.8.2,
 - (b) lägsta öppningstryck hos tryckavlastningsanordningar,
 - (c) ursprungliga fyllningsbetingelser,
 - (d) en antagen omgivningstemperatur på 30 °C ,
 - (e) de fysikaliska egenskaperna hos de enskilda kylda kondenserade gaser som avses transporteras.
- 6.7.4.2.8.2 Effektiviteten hos värmeisoleringsystemet (värmeinflöde i watt) ska bestämmas genom typprovning av UN-tanken enligt en av behörig myndighet godtagen metod. Denna provning ska bestå av antingen:
- (a) en provning med konstant tryck (till exempel vid atmosfärstryck), då förlusten av kyld kondenserad gas mäts under ett visst tidsintervall, eller
 - (b) en provning med slutet system, då tryckstegringen i tankskalet mäts under ett visst tidsintervall.
- När en provning med konstant tryck utförs, ska hänsyn tas till variationer i atmosfärstrycket. För båda provningarna ska korrektion göras för eventuella variationer av omgivningstemperaturen från det antagna referensvärdet på 30 °C
- Anm* Beträffande bestämning av faktisk hålltid före varje transport hänvisas till 4.2.3.7.
- 6.7.4.2.9 Ytterskalet hos en vakuumisolerad dubbelväggig tank ska ha antingen ett utvändigt beräkningstryck på minst 100 kPa (1 bar), beräknat enligt en vedertagen teknisk norm, eller ett beräknat kritiskt kollapstryck på minst 200 kPa (2 bar). In- och utvändiga förstärkningar får tas med vid beräkning av ytterskalets förmåga att motstå utvändigt tryck.
- 6.7.4.2.10 UN-tankar ska vara konstruerade och tillverkade med underrede som utgör ett säkert underlag vid transport och med lämpliga lyft- och surrningsbeslag.

- 6.7.4.2.11 UN-tankar ska vara konstruerade för att utan förlust av innehåll motstå åtminstone det invändiga tryck som beror på innehållet och de statiska, dynamiska och termiska belastningar, som uppstår under normala hanterings- och transportbetingelser. Av konstruktionen ska framgå att hänsyn tagits till utmattningseffekter, orsakade av upprepade sådana belastningar under UN-tankens förväntade livslängd.
- 6.7.4.2.12 UN-tankar och deras fastsättningsanordningar ska, med största tillåtna last, kunna absorbera följande separat verkande statiska krafter:
- i färdriktningen: två gånger högsta tillåtna bruttovikten, multiplicerad med tyngdaccelerationen (g)¹⁾,
 - horisontellt, vinkelrätt mot färdriktningen: högsta tillåtna bruttovikten (om färdriktningen inte är klart bestämd, två gånger högsta tillåtna bruttovikten), multiplicerad med tyngdaccelerationen (g)¹⁾,
 - lodrätt uppåt: högsta tillåtna bruttovikten, multiplicerad med tyngdaccelerationen (g)¹⁾, och
 - lodrätt nedåt: två gånger högsta tillåtna bruttovikten (sammanlagd last inklusive verkan av tyngdkraften), multiplicerad med tyngdaccelerationen (g)¹⁾.
- 6.7.4.2.13 Under var och en av krafterna i 6.7.4.2.12 ska säkerhetsfaktorn vara följande:
- för metaller med tydlig sträckgräns: en säkerhetsfaktor 1,5 i förhållande till garanterad sträckgräns eller
 - för metaller utan tydlig sträckgräns: en säkerhetsfaktor 1,5 i förhållande till den garanterade 0,2 % förlängningsgränsen (1 % förlängningsgräns för austenitiska stål).
- 6.7.4.2.14 Värdena på sträckgräns eller förlängningsgräns ska vara enligt nationell eller internationell materialstandard. När austenitiska stål används, får de angivna minimivärdena för sträckgräns eller förlängningsgräns enligt materialstandard ökas med upp till 15 %, om dessa högre värden är styrkta i materialintyget. Om ingen materialstandard finns för metallen ifråga, eller om icke metalliska material används, ska det använda värdet på sträckgräns eller förlängningsgräns vara godkänt av behörig myndighet.
- 6.7.4.2.15 UN-tankar avsedda för transport av kylda kondenserade brandfarliga gaser ska kunna jordas elektriskt.
- 6.7.4.3 **Konstruktionskriterier**
- 6.7.4.3.1 Tankskal ska ha cirkulärt tvärsnitt.
- 6.7.4.3.2 Tankskal ska konstrueras och tillverkas så att de motstår ett provtryck på minst 1,3 gånger högsta tillåtna arbetstrycket. För tankskal med vakuumisolering ska provtrycket vara minst 1,3 gånger summan av högsta tillåtna arbetstrycket och 100 kPa (1 bar). Provtrycket får aldrig understiga 300 kPa (3 bar) övertryck. Observera bestämmelserna i 6.7.4.4.2 - 6.7.4.4.7 om minsta godstjocklek hos tankskalen.
- 6.7.4.3.3 För stål med tydlig sträckgräns, eller garanterad förlängningsgräns (0,2 % i allmänhet eller 1 % för austenitiska stål) får den primära membranspänningen σ (sigma) i tankskalet inte överstiga det lägsta värdet av 0,75 R_e eller 0,50 R_m vid provtrycket, där:
- $$R_e = \text{sträckgräns i N/mm}^2 \text{ eller } 0,2 \% \text{ förlängningsgräns, eller för austenitiska stål } 1 \% \text{ förlängningsgräns.}$$
- $$R_m = \text{minsta brottgräns i N/mm}^2.$$

¹⁾ För beräkningsändamål: $g = 9,81 \text{ m/s}^2$.

- 6.7.4.3.3.1 Värdena på R_e och R_m som ska användas, ska vara minimivärden angivna i nationell eller internationell materialstandard. När austenitiska stål används, får de i materialstandarderna angivna minimivärdena för R_e eller R_m ökas med upp till 15 %, om dessa högre värden är styrkta i materialintyget. Om ingen materialstandard finns för metallen ifråga ska det använda värdet på R_e eller R_m vara godkänt av behörig myndighet eller av denna utsett organ.
- 6.7.4.3.3.2 Stål med ett förhållande R_e/R_m över 0,85 får inte användas för tillverkning av svetsade tankar. Värdena på R_e och R_m som ska användas för att bestämma detta förhållande ska vara de värden som anges i materialintyget.
- 6.7.4.3.3.3 Stål som används för tillverkning av tankskal ska ha en brottförlängning i procent på minst $10\,000/R_m$, dock med ett absolut minimum på 16 % för finkornstål och 20 % för andra stål. Aluminium och aluminiumlegeringar som används för tillverkning av tankar ska ha en brottförlängning i procent på minst $10\,000/6R_m$, dock med ett absolut minimum på 12 %.
- 6.7.4.3.3.4 För bestämning av faktiska materialvärden ska observeras att för plåt ska dragprovstavens axel vara i rät vinkel (transversell) mot valsningsriktningen. Brottförlängningen ska mätas på provstavar med rektangulärt tvärsnitt enligt ISO 6892:1998 med 50 mm mätlängd.
- 6.7.4.4 **Minsta godstjocklek**
- 6.7.4.4.1 Minsta godstjocklek ska vara den största tjockleken som erhålls av:
- minimitjockleken bestämd enligt bestämmelserna i 6.7.4.4.2 – 6.7.4.4.7,
 - minimitjockleken bestämd enligt den godkända tryckkärlskoden och med hänsyn till bestämmelserna i 6.7.4.3.
- 6.7.4.4.2 Tankskal med diameter högst 1,80 m ska ha minst 5 mm godstjocklek för referensstål eller likvärdig tjocklek för den metall som ska användas. Tankskal med diameter över 1,80 m ska ha minst 6 mm godstjocklek för referensstål eller likvärdig tjocklek för den metall som ska användas.
- 6.7.4.4.3 Tankskal hos vakuumisolerade tankar med diameter högst 1,80 m ska ha minst 3 mm godstjocklek för referensstål eller likvärdig tjocklek för den metall som ska användas. Sådana tankskal med diameter över 1,80 m ska ha minst 4 mm godstjocklek för referensstål eller likvärdig tjocklek för den metall som ska användas.
- 6.7.4.4.4 För vakuumisolerade tankar ska den sammanlagda tjockleken hos ytterskalet och tankskalet motsvara minimitjockleken som föreskrivs i 6.7.4.4.2, varvid tjockleken hos själva tankskalet ska vara minst lika med minimitjockleken som föreskrivs i 6.7.4.4.3.
- 6.7.4.4.5 Tankskal ska ha minst 3 mm tjocka väggar, oavsett konstruktionsmaterialet.
- 6.7.4.4.6 Likvärdig tjocklek hos en metall med undantag av tjockleken som krävs för referensstålet i 6.7.4.4.2 och 6.7.4.4.3 ska bestämmas med följande formel:

$$e_1 = \frac{21,4e_0}{\sqrt[3]{R_{m1} \times A_1}}$$

där:

- e_1 = erforderlig likvärdig godstjocklek (i mm) för den metall som ska användas,
 e_0 = minimigodstjocklek (i mm) för referensstålet, angiven i 6.7.4.4.2 och 6.7.4.4.3,

- R_{m1} = garanterad minsta brottgräns (i N/mm^2) för den metall som ska användas (se 6.7.4.3.3),
- A_1 = garanterad minsta brottförlängning (i %) för den metall som ska användas, enligt nationell och internationell standard.
- 6.7.4.4.7 Godstjockleken får aldrig vara mindre än vad som anges i 6.7.4.4.1 - 6.7.4.4.5. Alla delar av tankskalet ska ha en minimitjocklek enligt 6.7.4.4.1 - 6.7.4.4.6. Denna tjocklek gäller exklusive eventuella korrosionstillägg.
- 6.7.4.4.8 Det får inte finnas någon plötslig förändring av plåttjocklek där gavlarna är fästa vid tankskalets mantel.
- 6.7.4.5 **Driftutrustning**
- 6.7.4.5.1 Driftutrustning ska vara placerad så att den skyddas mot risken att slitas av eller skadas under hantering och transport. När förbandet mellan tankskal och ram medger relativ rörelse mellan delarna, ska utrustningen fästas så att sådan rörelse inte medför skador på delarna. Den utvändiga tömningsarmaturen (röranslutningar, avstängningsanordningar), avstängningsventilen och dess säte ska skyddas mot risken att slitas av av yttre krafter (till exempel med användning av skjuvsektioner). Fyllnings- och tömningsanordningar (med flänsar och skruvproppar) och alla skyddskåpor ska kunna säkras mot att öppnas oavsiktligt.
- 6.7.4.5.2 Alla öppningar för fyllning och tömning i UN-tankar använda för transport av brandfarliga kylda kondenserade gaser ska vara försedda med minst tre av varandra oberoende avstängningsanordningar i serie, där den första ska vara en avstängningsventil placerad så nära ytterskalet som möjligt, den andra en avstängningsventil och den tredje en blindfläns eller likvärdig anordning. Avstängningsanordningen närmast ytterskalet ska vara av snabbstängande typ, som stänger automatiskt i händelse av oavsiktlig rörelse hos UN-tanken under fyllning eller tömning eller omvälvning av brand. Denna anordning ska även kunna manövreras med fjärrkontroll.
- 6.7.4.5.3 Alla öppningar för fyllning och tömning i UN-tankar använda för transport av ej brandfarliga kylda kondenserade gaser ska vara försedda med minst två av varandra oberoende avstängningsanordningar i serie, där den första ska vara en avstängningsventil placerad så nära ytterskalet som möjligt och den andra en blindfläns eller likvärdig anordning.
- 6.7.4.5.4 I rörsektioner som kan tillslutas i båda ändar och där vätska kan bli instängd ska ett system för automatisk tryckavlastning finnas för att förhindra onormal tryckstegring i rörsystemet.
- 6.7.4.5.5 Vakuumisolerade tankar behöver inte ha inspektionsöppningar.
- 6.7.4.5.6 Så långt det är möjligt ska utvärdig armatur finnas samlad i grupper.
- 6.7.4.5.7 Varje anslutning till en UN-tank ska vara tydligt märkt för att ange dess funktion.
- 6.7.4.5.8 Varje avstängningsventil eller annat förslutningssätt ska konstrueras och tillverkas för ett nominellt tryck minst lika med högsta tillåtna arbetstryck i tankskalet med hänsyn till förväntade temperaturer under transport. Alla avstängningsventiler med skruvad spindel ska stängas med en medurs ratt Rörelse. För andra avstängningsventiler ska läge (öppen och stängd) och stängningsriktning vara tydligt markerade. Alla avstängningsventiler ska konstrueras för att förhindra oavsiktlig öppning.
- 6.7.4.5.9 När tryckstegringsenheter används ska vätske- och gasanslutningarna till en sådan vara försedda med en ventil så nära ytterskalet som praktiskt är möjligt för att förhindra förlust av innehåll i händelse av skada på tryckstegringsenheten.

- 6.7.4.5.10 Rörssystem ska konstrueras, tillverkas och installeras så att risk för skada genom värmeutvidgning och -sammandragning eller mekanisk stöt och vibration undviks. Alla rör ska vara av lämpligt material. För att förhindra läckage på grund av brand, ska endast stålrör och svetsade rörskarvar användas mellan ytterskalet och anslutningen till den första förslutningen på utloppen. Sättet att montera förslutningen på denna anslutning ska uppfylla kraven från behörig myndighet eller av denna utsett organ. På andra ställen ska rörskarvar vara svetsade då så krävs.
- 6.7.4.5.11 Skarvar i kopparrör ska hårdlödas eller ha ett lika starkt metallförband. Smältpunkten hos lödningsmaterialen ska vara lägst 525 °C. Skarvarna får inte reducera rörsystemets styrka, vilket kan inträffa vid gängskärning.
- 6.7.4.5.12 Konstruktionsmaterialen till ventiler och tillbehör ska ha tillfredsställande egenskaper vid UN-tankens lägsta drifttemperatur.
- 6.7.4.5.13 Sprängtrycket hos alla rör och röranslutningar ska vara minst lika med det högsta av följande två värden: antingen fyra gånger högsta tillåtna arbetstryck hos tanken eller fyra gånger det tryck som de kan utsättas för i drift genom inverkan av en pump eller annan utrustning (utom säkerhetsventiler).
- 6.7.4.6 **Tryckavlastningsanordningar**
- 6.7.4.6.1 Alla tankskal ska vara försedda med minst två av varandra oberoende fjäderbelastade tryckavlastningsanordningar. Tryckavlastningsanordningarna ska öppna automatiskt vid ett tryck på minst högsta tillåtna arbetstrycket och vara helt öppna vid ett tryck lika med 110 % av högsta tillåtna arbetstrycket. Dessa anordningar ska efter utsläppet stänga vid ett tryck som är lägst 10 % under öppningstrycket och ska förbli stängda vid alla lägre tryck. Tryckavlastningsanordningarna ska vara av en typ som motstår dynamiska krafter inklusive vätskeskvalp.
- 6.7.4.6.2 Tankar för ej brandfarliga kylda kondenserade gaser och väte får dessutom ha sprängbleck parallellt med de fjäderbelastade anordningarna, enligt vad som anges i 6.7.4.7.2 och 6.7.4.7.3.
- 6.7.4.6.3 Tryckavlastningsanordningar ska konstrueras så att inträngning av främmande ämnen, gasläckage och utveckling av farligt övertryck förhindras.
- 6.7.4.6.4 Tryckavlastningsanordningar ska vara godkända av behörig myndighet eller av denna utsett organ.
- 6.7.4.7 **Kapacitet och inställning hos tryckavlastningsanordningar**
- 6.7.4.7.1 I händelse av förlust av vakuum i en vakuumisolerad tank eller förlust av 20 % av isoleringen i en tank isolerad med fasta material, ska den sammanlagda avblåsningskapaciteten hos avlastningsanordningarna vara tillräcklig för att trycket (inklusive ackumulering) i tanken inte ska överstiga 120 % av högsta tillåtna arbetstryck.
- 6.7.4.7.2 För ej brandfarliga kylda kondenserade gaser (utom syre) och väte får denna kapacitet uppnås genom användning av sprängbleck parallellt med de anordningar som krävs. Sprängbleck ska brista vid ett nominellt tryck lika med tankens provtryck.
- 6.7.4.7.3 Under de omständigheter som beskrivs i 6.7.4.7.1 och 6.7.4.7.2 tillsammans med fullständig omvälvning av brand ska den sammanlagda kapaciteten hos alla installerade tryckavlastningsanordningar vara tillräcklig för att begränsa trycket i tanken till provtrycket.

6.7.4.7.4 Erforderlig kapacitet hos avlastningsanordningarna ska beräknas enligt en vedertagen teknisk norm som godtagits av behörig myndighet⁶⁾.

6.7.4.8 **Märkning av tryckavlastningsanordningar**

6.7.4.8.1 Varje tryckavlastningsanordning ska vara enkelt och varaktigt märkt med följande:

- (a) öppningstrycket (i bar eller kPa),
- (b) tillåten tolerans för tömningstrycket för fjäderbelastade anordningar,
- (c) referenstemperaturen som motsvarar nominella sprängtrycket hos sprängbleck, och
- (d) den nominella avblåsningskapaciteten hos anordningen i kubikmeter luft per sekund (m³/s).

När det låter sig göras ska följande information också visas:

- (e) tillverkarens namn och aktuellt artikelnummer för tryckavlastningsanordningen.

6.7.4.8.2 Nominella avblåsningskapaciteten som anges på tryckavlastningsanordningar ska bestämmas enligt ISO 4126-1:1991.

6.7.4.9 **Anslutningar till tryckavlastningsanordningar**

Anslutningar till tryckavlastningsanordningar ska ha tillräcklig storlek för att tillåta erforderligt flöde att passera utan hinder till säkerhetsventilen. Ingen avstängningsventil får installeras mellan tankskalet och tryckavlastningsanordningarna, utom då dubbla anordningar finns för underhåll eller andra skäl, och avstängningsventilerna till de anordningar som vid tillfället används är låsta i öppet läge eller avstängningsventilerna är kopplade så att de alltid kan uppfylla bestämmelserna i 6.7.4.7. Det får inte finnas något hinder i en öppning, som leder till en avluftningsanordning eller tryckavlastningsanordning, som kan hindra eller stänga av flödet från tankskalet till den anordningen. Utblåsningsledning från tryckavlastningsanordningen ska när sådan används avge den utsläppta ångan eller vätskan till atmosfären med ett minimum av tryckfall i ledningen.

6.7.4.10 **Placering av tryckavlastningsanordningar**

6.7.4.10.1 Varje inlopp till tryckavlastningsanordningar ska vara beläget ovanpå tankskalet i ett läge så nära mitten av tanken, sett i längs- och tvärsiktningen, som möjligt. Alla inlopp till tryckavlastningsanordningar ska under maximala fyllningsbetingelser vara belägna i ångfasutrymmet i tanken, och anordningarna ska monteras så att den utströmmande ångan töms utan hinder. För kylda kondenserade gaser ska den utströmmande ångan ledas bort från tanken på ett sådant sätt att den inte kan träffa tankskalet. Skyddsanordningar som avleder ångflödet är tillåtna, förutsatt att de inte minskar den erforderliga avblåsningskapaciteten.

6.7.4.10.2 Åtgärder ska vidtas för att förhindra åtkomst till tryckavlastningsanordningarna av obehöriga och för att skydda anordningarna från skada som orsakas av att tanken välter.

⁶⁾ Se exempelvis CGA S-1.2-2003 "Pressure Relief Device Standards – Part 2 – Cargo and Portable Tanks for Compressed Gases".

6.7.4.11 Mätarutrustning

6.7.4.11.1 Såvida inte en UN-tank är avsedd att fyllas efter vikt ska den vara utrustad med en eller flera nivåmätare. Nivåmätare av glas och annat bräckligt material, vilka är i direkt förbindelse med innehållet i tanken, får inte användas.

6.7.4.11.2 En anslutning för vakuummätare ska finnas i ytterskalet till vakuumisolerade UN-tankar.

6.7.4.12 Tankunderrede, ramar, lyft- och surrningsbeslag för UN-tankar

6.7.4.12.1 UN-tankar ska konstrueras och tillverkas med ett underrede för att ge ett säkert underlag vid transport. Hänsyn ska härvid tas till krafterna som anges i 6.7.4.2.12 och säkerhetsfaktorn som anges i 6.7.4.2.13 vid konstruktionen. Medar, ramar, vaggor eller andra liknande strukturer är tillåtna.

6.7.4.12.2 De sammanlagda spänningarna som orsakas av tankens montering (t ex vaggor, ram etc.) och tanklyft- och surrningsbeslag får inte orsaka för höga spänningar i någon del av tankskalet. Permanenta lyft- och surrningsbeslag ska fästas på alla UN-tankar. Helst ska de fästas på underredet men får också monteras på förstärkningsplattor som är fästa i tankens stödpunkter.

6.7.4.12.3 Vid konstruktion av underreden och ramar ska hänsyn tas till effekterna av miljöbetingad korrosion.

6.7.4.12.4 Gaffeltunnlar ska kunna tillslutas. Utrustning för tillslutning av gaffeltunnlar ska utgöra en permanent del av ramen eller vara permanent fäst vid ramen. Tankar med ett fack och med en längd under 3,65 meter behöver inte ha tillslutna gaffeltunnlar, under förutsättning att:

- (a) tankskalet inklusive all armatur är väl skyddat från att träffas av truckgafflarna och
- (b) avståndet mellan gaffeltunnlarnas mittlinjer är minst lika med UN-tankens halva maximilängd.

6.7.4.12.5 När UN-tankar inte är skyddade under transport enligt 4.2.3.3, ska tankskalet och driftutrustningen skyddas mot skador som uppstår på grund av sidledes eller längsgående stöt eller vältning. Utvändig armatur ska skyddas så att utflöde av tankinnehåll efter stöt eller vältning av tanken på dess armatur förhindras. Exempel på skyddsåtgärder:

- (a) skydd mot sidledes stöt, vilket kan bestå av längsgående balkar som skyddar tankskalet på båda sidor i nivå med mittlinjen,
- (b) skydd av UN-tanken mot vältning, vilket kan bestå av förstärkningsringar eller av stänger fästa tvärs över ramen,
- (c) skydd mot stöt bakifrån, vilket kan bestå av en stötfångare eller ram,
- (d) skydd av tanken mot skada genom stöt eller vältning genom användning av en ISO-ram i enlighet med ISO 1496-3:1995,
- (e) skydd av tanken mot stöt eller vältning genom ytterskalet till vakuumisoleringen.

6.7.4.13 Typgodkännande

6.7.4.13.1 Behörig myndighet eller av denna utsett organ ska utfärda ett typgodkännandecertifikat för varje ny konstruktionstyp. Detta certifikat ska visa att UN-tanken har undersökts av myndigheten, är lämplig för sitt avsedda ändamål och motsvarar bestämmelserna i detta kapitel. När en serie UN-tankar tillverkas utan förändring av konstruktionen, ska certifikatet gälla för hela serien. Certifikatet ska hänvisa till typprovningsrapporten, de kyllda kondenserade gaser som är tillåtna för transport, materialen för tillverkning av tankskalet och ytterskalet och ett typgodkännandenummer. Typgodkännandenumret ska bestå av nationalitetsbeteckningen för den stat på vars territorium godkännandet utfärdats, dvs. beteckningen för användning i internationell trafik som föreskrivs i vägtrafikkonventionen, Wien 1968, och ett registreringsnummer. Eventuella alternativa arrangemang enligt 6.7.1.2 ska framgå av certifikatet. Ett typgodkännande kan gälla för godkännande av mindre UN-tankar tillverkade av material av samma slag och tjocklek, med samma tillverkningssteknik och med identiska underrederna samt likvärdiga förslutningsanordningar och andra tillbehör.

6.7.4.13.2 Typprovningsrapporten för typgodkännande ska innefatta åtminstone följande:

- (a) resultaten av tillämplig ramprovning angiven i ISO 1496-3:1995,
- (b) resultaten av första kontroll enligt 6.7.4.14.3, och
- (c) resultaten av krockprovningen enligt 6.7.4.14.1, där så är tillämpligt.

6.7.4.14 Kontroll och provning

6.7.4.14.1 UN-tankar, som uppfyller definitionen på container i gällande utgåva av den internationella konventionen för säkra containrar (CSC) av 1972, får inte användas, såvida de inte har kvalificeringstestats med framgång, genom att en representativ prototyp av varje konstruktionstyp utsatts för krockprovningen beskriven i testhandboken, del IV, avsnitt 41.

6.7.4.14.2 Tankskal och tillbehör på varje UN-tank ska kontrolleras innan de tas i bruk för första gången (första kontroll) och därefter med högst fem års intervall (femårsvis återkommande kontroll) med en mellanliggande återkommande kontroll (2,5-årsvis återkommande kontroll) mitt emellan de femårsvisa återkommande kontrollerna. Sådan 2,5-årsvis kontroll får genomföras tre månader före eller efter angivet datum. En revisionskontroll ska genomföras oavsett datum för senaste återkommande kontroll där så är nödvändigt enligt 6.7.4.14.7.

6.7.4.14.3 Installationskontroll av en UN-tank ska innefatta en tillverkningskontroll, en invändig och utvändig kontroll av UN-tanken och dess tillbehör med vederbörlig hänsyn till de kyllda kondenserade gaser som ska transporteras, och en tryckprovning med användning av ett provtryck enligt 6.7.4.3.2. Tryckprovningen får utföras som en vattentryckprovning eller med användning av annan vätska eller gas med tillstånd av behörig myndighet eller av denna utsett organ. Innan UN-tanken tas i bruk, ska också en täthetsprovning och en kontroll av tillfredsställande funktion hos all driftutrustning genomföras. När tankskalet och dess tillbehör har tryckprovats separat, ska de efter montering täthetsprovas tillsammans. Alla svetsar i tankskalet, som utsätts för full spänningsnivå, ska kontrolleras under installationskontrollen genom radiografi, ultraljud eller annan oförstörande provningsmetod. Detta gäller inte ytterskal.

6.7.4.14.4 Femårsvis och 2,5-årsvis återkommande kontroll ska innefatta en utvändig kontroll av tanken och dess tillbehör med vederbörlig hänsyn till de kyllda kondenserade gaser som ska transporteras, en täthetsprovning, en kontroll av tillfredsställande funktion hos all driftutrustning och en vakuumavläsning där så är tillämpligt. För icke vakuumisolerade tankar ska ytterskal och isolering avlägsnas under den 2,5-årsvis och femårsvis återkommande kontrollen, men endast i den utsträckning som behövs för tillförlitlig bedömning.

- 6.7.4.14.5 (Borttagen.)
- 6.7.4.14.6 En UN-tank får inte fyllas och överlämnas för transport efter utgångsdatum för den senaste femårsvis eller 2,5-årsvis återkommande kontroll som krävs enligt 6.7.4.14.2. Dock får en UN-tank som fyllts före utgångsdatum för senaste återkommande kontroll transporteras under en period som inte får överstiga tre månader efter utgångsdatum. Därutöver får en UN-tank transporteras efter utgångsdatum för senaste återkommande kontroll:
- (a) efter tömning men före rengöring, i syfte att genomföra nästa obligatoriska provning före återfyllning, och
 - (b) såvida inte behörig myndighet godkänt annat, under en period som inte får överstiga 6 månader efter utgångsdatum för senaste återkommande kontroll, för att medge retur av farligt gods för destruktion eller återvinning. Hänvisning till detta undantag ska finnas i godsdeklarationen.
- 6.7.4.14.7 Revisionskontroll är nödvändig när UN-tanken uppvisar tecken på skadade eller korroderade områden, läckage eller annat tillstånd som visar på en brist som kan påverka UN-tankens hållfasthet och funktion. Omfattningen av revisionskontrollen ska avgöras av skadans storlek eller UN-tankens grad av försämring. Den ska innefatta åtminstone den 2,5-årsvisa kontrollen enligt 6.7.4.14.4.
- 6.7.4.14.8 Den invändiga kontrollen i samband med installationskontrollen ska säkerställa att tankskalet har kontrollerats med avseende på gropfrätning, korrosion, nötning, bucklor, deformationer, defekter i svetsar eller något annat tillstånd inklusive läckage som kan göra UN-tanken osäker vid transport.
- 6.7.4.14.9 Utvändig kontroll av UN-tanken ska säkerställa att:
- (a) rörsystem, ventiler och packningar har kontrollerats med avseende på korroderade områden, defekter och andra tillstånd inklusive läckage, som kan göra UN-tanken osäker för fyllning, tömning eller transport,
 - (b) inget läckage förekommer vid manluckor eller packningar,
 - (c) felande eller lösa bultar eller muttrar på flänsanslutningar eller blindflänsar ersätts eller dras åt,
 - (d) alla säkerhetsanordningar och -ventiler är fria från korrosion, deformation eller någon skada eller defekt som kan förhindra deras normala funktion. Fjärrstyrda säkerhetsanordningars och självstängande avstängningsanordningars funktionsduglighet ska kontrolleras,
 - (e) erforderliga märkningar på UN-tanken är läsliga och i enlighet med tillämpliga bestämmelser, och
 - (f) ram, underrede och anordningar för lyft av UN-tanken är i tillfredsställande skick.
- 6.7.4.14.10 Kontroll och provning enligt 6.7.4.14.1, 6.7.4.14.3, 6.7.4.14.4, 6.7.4.14.5 och 6.7.4.14.7 ska utföras eller bevittnas av en av kontrollant, som är godkänd av behörig myndighet eller av denna utsett organ. När tryckprovning utgör en del av kontrollen, ska provtrycket vara det som anges på skylten på UN-tanken. UN-tanken ska medan den är trycksatt kontrolleras med avseende på läckor i tankskalet, rörsystemet och utrustningen.
- 6.7.4.14.11 Alltid när skärning, bränning eller svetsning har utförts på tankskalet ska arbetet vara godkänt av behörig myndighet eller av denna utsett organ, med beaktande av tryckkärlskoden som använts vid tillverkning av tankskalet. En tryckprovning med det ursprungliga provtrycket ska genomföras efter att arbetet är färdigt.

6.7.4.14.12 När felaktigheter upptäcks, som kan sätta säkerheten i fara, får UN-tanken inte åter tas i bruk förrän den har reparerats och provningen har gjorts om med godkänt resultat.

6.7.4.15 **Märkning**

6.7.4.15.1 Varje UN-tank ska förses med en korrosionsbeständig metallskylt permanent fäst på tanken på ett framträdande ställe, lätt åtkomligt för kontroll. När på grund av tank-specifika omständigheter skylten inte kan fästas permanent på tankskalet, ska detta märkas med åtminstone den information som krävs i tryckkärlskoden. Åtminstone följande information ska märkas på skylten genom prägling eller liknande.

Tillverkningsland

U	Godkännande	Godkännande-	För alternativa arrangemang (se 6.7.1.2)
N	land	nummer	"AA"

Tillverkarens namn eller symbol

Tillverkarens serienummer

Auktoriserat organ för typgodkännandet

Ägarens registreringsnummer

Tillverkningsår

Tryckkärlskod som tankskalet har konstruerats efter

Provtryckbar/kPa²⁾ (övertryck)

Högsta tillåtna arbetstryckbar/kPa²⁾ (övertryck)

Minsta beräkningstemperatur °C

Volym vatten vid 20 °C liter

Datum för första tryckprovning och kontrollantens märkning

Material i tankskalet och referens till materialstandard

Likvärdig tjocklek i referensstål mm

Datum och typ av senaste återkommande kontroll

Månad År Provtryckbar/kPa²⁾ (övertryck)

Stämpel för den kontrollant som utfört eller bevittnat den senaste provningen

.....

Fullständig benämning på de gaser som tanken är godkänd för

Antingen "värmeisolerad" eller "vakuumisolerad"

Isoleringsystemets effektivitet (värmeinflöde) watt (W)

Referenshålltid dagar (eller timmar), begynnelsestryckbar/kPa²⁾ (övertryck) och fyllnadsgrad kg för varje kyld kondenserad gas som är tillåten för transport.

6.7.4.15.2 Följande information ska märkas antingen på själva UN-tanken eller på en metallskylt som är fast förbunden med tanken:

Ägarens och brukarens namn

Benämning på den kylda kondenserade gas som transporteras (och minsta medelbulktemperatur)

Högsta tillåtna bruttovikt kg

Taravikt kg

Faktisk hålltid för gasen som transporteras dagar (eller timmar)

Anm Beträffande märkning av kylda kondenserade gaser som transporteras, se även del 5.

²⁾ Använd enhet ska anges.

- 6.7.4.15.3 Om en UN-tank är konstruerad och godkänd för hantering i öppen sjö, ska texten ”OFFSHORE PORTABLE TANK” sättas på skylten.

6.7.5 Bestämmelser för konstruktion, tillverkning, kontroll och provning av UN-MEG-containerar avsedda för transport av ej kylda gaser

6.7.5.1 Definitioner

I detta avsnitt gäller följande definitioner:

Alternativt arrangemang: ett godkännande som utfärdas av behörig myndighet för en UN-tank eller en MEG-container, som är konstruerad, tillverkad och provad enligt tekniska bestämmelser eller provningsmetoder, vilka avviker från dem som angetts i detta kapitel.

Driftutrustning: mätinstrument och anordningar för fyllning, tömning, luftning och säkerhet.

Element är gasflaskor, storflaskor eller gasflaskpaket.

Högsta tillåtna bruttovikt: summan av taravikten hos MEG-containern och den tyngsta last som tillåts för transport.

Samlingsrör: en konstruktionsenhet av rör och ventiler, vilken förbinder elementens fyllnings- och/eller tömningsöppningar med varandra.

Strukturdelar: element för förstyvning, festsättning, skydd och stabilisering, placerade utvändigt på elementen.

Täthetsprovning: en provning där med användning av gas MEG-containerns element och driftutrustning belastas med ett effektivt invändigt tryck på minst 20 % av provtrycket.

UN-MEG-container: en för multimodal transport avsedd enhet av gasflaskor, storflaskor och gasflaskpaket, som är förenade med varandra med ett samlingsrör och monterade i en ram. En MEG-container omfattar för transport av gaser nödvändig driftutrustning och strukturdelar.

6.7.5.2 Allmänna bestämmelser för konstruktion och tillverkning

- 6.7.5.2.1 MEG-containern ska kunna fyllas och tömmas utan att strukturdelar för den skall behöver avlägsnas. Den ska ha utvändiga på elementen fästa stabiliseringselement för att tillgodose konstruktionens integritet vid hantering och transport. MEG-containerar ska konstrueras och tillverkas med ett underrede som tillgodoser en säker uppställning under transport och med ändamålsenliga lyft- och säkringsmöjligheter, som är lämpliga för att lyfta MEG-containern, även då den är fylld till sin högsta tillåtna bruttovikt. MEG-containern ska vara konstruerad för att kunna lastas på ett fordon, en järnvägsvagn, ett oceangående fartyg eller ett fartyg som går i inre vattenväg och vara utrustad med medar, bärelement eller tillbehör för att underlätta mekanisk hantering.
- 6.7.5.2.2 MEG-containerar ska konstrueras, tillverkas och utrustas så att de håller för alla förhållanden, som uppträder under normal hantering och transport. Vid konstruktionen ska hänsyn tas till påverkan av dynamisk belastning och utmattning.
- 6.7.5.2.3 Elementen i en MEG-container ska vara tillverkade av stål utan fogar och byggda och provade enligt 6.2.1 och 6.2.2. Alla element i en MEG-container ska motsvara samma konstruktionstyp.

- 6.7.5.2.4 Elementen i en MEG-container med utrustning och rörledningar ska vara
- (a) kompatibla med den eller de ämnen som avses transporteras (se ISO 11114-1:1997 och ISO 11114-2:2000), eller
 - (b) effektivt passiviserade eller neutraliserade genom kemisk reaktion.
- 6.7.5.2.5 Kontakt mellan olika metaller, som kan resultera i skador genom galvanisk verkan, ska undvikas.
- 6.7.5.2.6 Materialen i MEG-containern, inklusive alla anordningar, tätningar och tillbehör, får inte påverka de gaser, som MEG-containern är avsedd att transportera.
- 6.7.5.2.7 MEG-containrar ska vara konstruerade för att utan förlust av innehåll motstå åtminstone det invändiga tryck som beror på innehållet och de statiska, dynamiska och termiska belastningar, som uppstår under normala hanterings- och transportförhållanden. Av konstruktionen ska framgå att hänsyn tagits till utmattningseffekter, orsakade av upprepade sådana belastningar under MEG-containerns förväntade livslängd.
- 6.7.5.2.8 MEG-containrar och deras fastsättningsanordningar ska, med största tillåtna last, kunna absorbera följande separat verkande statiska krafter:
- (a) i färdriktningen: två gånger högsta tillåtna bruttovikten, multiplicerad med tyngdaccelerationen (g)¹⁾,
 - (b) horisontellt, vinkelrätt mot färdriktningen: högsta tillåtna bruttovikten (om färdriktningen inte är klart bestämd, två gånger högsta tillåtna bruttovikten), multiplicerad med tyngdaccelerationen (g)¹⁾,
 - (c) lodrätt uppåt: högsta tillåtna bruttovikten, multiplicerad med tyngdaccelerationen (g)¹⁾, och
 - (d) lodrätt nedåt: två gånger högsta tillåtna bruttovikten (sammanlagd last inklusive verkan av tyngdkraften), multiplicerad med tyngdaccelerationen (g)¹⁾.
- 6.7.5.2.9 Under inverkan av de i 6.7.5.2.8 definierade krafterna får spänningen i elementens mest utsatta punkt inte överstiga värdena som är angivna antingen i tillämplig standard i 6.2.2.1 eller, om elementen inte är konstruerade, tillverkade och provade enligt dessa standarder, i det tekniska regelverket eller den norm som är vedertagen eller godkänd av behörig myndighet i användningslandet (se 6.2.5).
- 6.7.5.2.10 Under inverkan av var och en av de i 6.7.5.2.8 nämnda krafterna ska följande säkerhetsfaktorer för ramverk och fastsättning beaktas:
- (a) för metaller med tydlig sträckgräns: en säkerhetsfaktor 1,5 i förhållande till garanterad sträckgräns, eller
 - (b) för metaller utan tydlig sträckgräns: en säkerhetsfaktor 1,5 i förhållande till den garanterade 0,2 % förlängningsgränsen respektive för austenitiska stål den 1 % förlängningsgränsen.
- 6.7.5.2.11 MEG-containrar avsedda för transport av brandfarliga gaser ska kunna jordas elektriskt.
- 6.7.5.2.12 Elementen ska vara säkrade så att rörelser avseende hela konstruktionen och rörelser som kan leda till koncentration av skadliga lokala spänningar förhindras.

¹⁾ För beräkningsändamål: $g = 9,81 \text{ m/s}^2$.

6.7.5.3 Driftutrustning

- 6.7.5.3.1 Driftutrustning ska vara placerad eller konstruerad så att sådana skador förhindras, som kan ge upphov till utströmning av tryckkärlens innehåll under normala hanterings- och transportförhållanden. När förbandet mellan elementen och ramen medger relativ rörelse mellan konstruktionsgrupperna, ska utrustningen fästas så att sådan rörelse inte medför skador på delarna. Samlingsrören, tömningsarmaturen (röranslutningar, förslutningsanordningar) och avstängningsanordningar ska vara skyddade mot att slitas av av yttre krafter. Samlingsrörledning som leder till avstängningsventiler ska vara tillräckligt böjlig för att skydda ventilerna och rörledningen mot att skjivas av och mot utströmning av tryckkärlens innehåll. Fyllnings- och tömningsanordningar (med flänsar och skruvproppar) och alla skyddskåpor ska kunna säkras mot att öppnas oavsiktligt.
- 6.7.5.3.2 Varje element som är avsett för transport av giftiga gaser (gaser i grupperna T, TF, TC, TO, TFC och TOC) ska vara utrustat med en ventil. Rörledningarna för kondenserade giftiga gaser (gaser med klassificeringskod 2T, 2TF, 2TC, 2TO, 2TFC eller 2TOC) ska vara konstruerade så att varje element kan fyllas separat och kan hållas åtskilt genom en tättslutande ventil. Vid transport av brandfarliga gaser (gaser i grupp F) ska elementen vara indelade i grupper om högst 3000 l, varje isolerad med en ventil.
- 6.7.5.3.3 Vid öppningarna för fyllning och tömning av MEG-containern ska två avstängningsanordningar vara monterade i serie på en åtkomlig plats på varje utlopps- eller fyllningsstuts. En av dessa får vara en backslagsventil. Fyllnings- och tömningsanordningarna får vara monterade på ett samlingsrör. För rörledningspartier som kan förslutas i båda ändar och i vilka vätska kan stängas in, ska en tryckavlastningsanordning finnas, för att förhindra för stor tryckuppbyggnad. Huvudskiljeventilerna i en MEG-container ska vara tydligt märkta med uppgift om vridriktningen för stängning. Varje avstängningsanordning eller annan förslutningsanordning ska konstrueras och tillverkas så att de håller för ett tryck som är minst 1,5 gånger MEG-containerns provtryck. Alla avstängningsanordningar med gängspindel ska stängas genom att vrida kranen medurs. För övriga avstängningsanordningar ska inställningen (öppen och stängd) och vridriktningen för stängning anges entydigt. Alla avstängningsanordningar ska konstrueras och monteras så att oavsiktlig öppning förebyggs. Förslutningsanordningar, ventiler och tillbehör ska tillverkas av metalliska material som är lätt formbara.
- 6.7.5.3.4 Rörledningarna ska konstrueras, tillverkas och monteras så att skada på grund av utvidgning, krympning, mekanisk skakning och vibration undviks. Rörledningarnas skarvar ska vara hårdlödda eller tillverkade av annan metallisk fog med samma hållfasthet. Smältpunkten hos hårdlödda material får inte understiga 525 °C. Nominella trycket hos driftutrustningen och samlingsröret får inte understiga två tredjedelar av elementens provtryck.
- ### 6.7.5.4 Tryckavlastningsanordningar
- 6.7.5.4.1 De element i MEG-containern, som används för transport av UN 1013 koldioxid och UN 1070 dikväveoxid, ska vara indelade i grupper om högst 3000 liter, varje isolerad med en ventil. Varje grupp ska vara försedd med en eller flera tryckavlastningsanordningar. MEG-containern för andra gaser ska vara försedda med tryckavlastningsanordningar enligt vad som fastställts av behörig myndighet i användningslandet.

- 6.7.5.4.2 Om tryckavlastningsanordningar är monterade ska varje separerbar element eller varje separerbar grupp av element i en MEG-container vara försedd med en eller flera tryckavlastningsanordningar. Tryckavlastningsanordningarna ska vara av en konstruktionstyp som står emot dynamiska krafter, inklusive vätskeskvalp, och konstrueras så att inträngning av främmande ämnen och gasläckage inte kan ske och inget farligt övertryck kan utvecklas.
- 6.7.5.4.3 MEG-containrar, som används för transport av vissa ej kylda gaser, som är nämnda i instruktion T50 för UN-tankar i 4.2.5.2.6, får ha en tryckavlastningsanordning, som är föreskriven av behörig myndighet i användningslandet. Tryckavlastningsanordningen ska bestå av ett sprängbleck, följt av en fjäderbelastad tryckavlastningsanordning, såvida inte MEG-containern är avsedd för transport av en enda gas och är utrustad med en godkänd tryckavlastningsanordning av material, som är kompatibelt med den transporterade gasen. Mellan sprängblecket och den fjäderbelastade anordningen får en tryckmätare eller annat lämpligt kontrollinstrument sättas. Denna anordning medger detektering av brott, porer eller läckage i sprängblecket, som skulle kunna orsaka felfunktion hos tryckavlastningssystemet. Sprängblecket ska brista vid ett nominellt tryck som är 10 % över öppningstrycket hos anordningen.
- 6.7.5.4.4 För MEG-containrar, som används för transport av olika under lågt tryck kondenserade gaser, ska tryckavlastningsanordningarna öppna vid det tryck, som anges i 6.7.3.7.1 för den gas av dem som tillåts för transport i MEG-containrar som har det högsta tillåtna arbetstrycket.
- 6.7.5.5 **Kapacitet hos tryckavlastningsanordningar**
- 6.7.5.5.1 Om tryckavlastningsanordningar är monterade, ska den sammanlagda avblåsningskapaciteten hos avlastningsanordningarna vid fullständig brandinverkan på MEG-containern vara tillräcklig för att trycket (inklusive tryckackumulering) i elementen ska uppgå till högst 120 % av öppningstrycket hos tryckavlastningsanordningen. För bestämning av den minsta totala genomflödesmängden hos systemet av tryckavlastningsanordningar ska den i CGA S-1.2-2003 "Pressure Relief Device Standards – Part 2 – Cargo and Portable Tanks for Compressed Gases" angivna formeln användas. För bestämning av avblåsningsmängden hos enskilda element får CGA S-1.1-2003 "Pressure Relief Device Standards – Part 1 – Cylinders for Compressed Gases" användas. För under lågt tryck kondenserade gaser får fjäderbelastade tryckavlastningsanordningar användas för att uppnå den föreskrivna avblåsningskapaciteten. För MEG-containrar, som är avsedda för transport av olika gaser, ska den sammanlagda avblåsningskapaciteten hos avlastningsanordningarna beräknas för den gas som kräver den högsta avblåsningskapaciteten av de gaser som får transporteras i MEG-containern.
- 6.7.5.5.2 Vid bestämning av den totala avblåsningskapaciteten hos de tryckavlastningsanordningar som är monterade på elementen för transport av kondenserade gaser ska hänsyn tas till gasens termodynamiska egenskaper (se exempelvis CGA S-1.2-2003 "Pressure Relief Device Standards – Part 2 – Cargo and Portable Tanks for Compressed Gases" för under lågt tryck kondenserade gaser och CGA S-1.1-2003 "Pressure Relief Device Standards – Part 1 – Cylinders for Compressed Gases" för under högt tryck kondenserade gaser).
- 6.7.5.6 **Märkning av tryckavlastningsanordningar**
- 6.7.5.6.1 Tryckavlastningsanordningar ska vara tydligt och varaktigt märkta med följande uppgifter:
- tillverkarens namn och aktuellt artikelnummer,
 - öppningstryck och/eller öppningstemperatur,
 - datum för senaste kontroll.

- 6.7.5.6.2 Nominella avblåsningskapaciteten som anges på fjäderbelastade tryckavlastningsanordningar för under lågt tryck kondenserade gaser ska bestämmas enligt ISO 4126-1:1991.
- 6.7.5.7 **Anslutningar till tryckavlastningsanordningar**
- 6.7.5.7.1 Anslutningar till tryckavlastningsanordningar ska ha tillräcklig storlek för att tillåta det erforderliga avblåsningsflödet att passera obehindrat till tryckavlastningsanordningen. Ingen avstängningsventil får installeras mellan elementet och tryckavlastningsanordningarna, utom då dubbla anordningar finns för underhåll eller andra skäl, och avstängningsventilerna till de anordningar som vid tillfället används är låsta i öppet läge eller avstängningsventilerna är kopplade så att åtminstone en av de dubbla anordningarna alltid är i drift och kan uppfylla bestämmelserna i 6.7.5.5. Det får inte finnas något hinder i en öppning, som leder till en avluftnings- eller tryckavlastningsanordning, som kan begränsa eller stoppa flödet från elementet till den anordningen. Genomgångsöppningarna hos alla rörledningarna och avblåsningsledningarna ska ha minst samma flödestvärsnitt som inloppet till tryckavlastningsanordningen som de är förenade med. Nominell storlek på avblåsningsledningarna ska vara minst lika stor som tryckavlastningsanordningens utlopp. Utblåsningsledning från tryckavlastningsanordningen ska när sådan används avge den utsläppta ångan eller vätskan till atmosfären så att endast ett minimalt mottryck verkar på tryckavlastningsanordningarna.
- 6.7.5.8 **Placering av tryckavlastningsanordningar**
- 6.7.5.8.1 Varje tryckavlastningsanordning ska under maximala fyllningsbetingelser stå i förbindelse med ångfasen hos elementen för transport av kondenserade gaser. Anordningarna ska om de är monterade placeras så att den utströmmande ångan obehindrat kan avledas uppåt och inverkan av den utströmmande gasen eller utströmmande vätskan på MEG-containern, dess element eller personalen förhindras. För brandfarliga, pyrofora och oxiderande gaser ska gasen ledas bort från elementet på ett sådant sätt att den inte kan träffa andra element. Värmebeständiga skyddsanordningar som avleder gasflödet är tillåtna, förutsatt att de inte minskar den erforderliga avblåsningskapaciteten.
- 6.7.5.8.2 Åtgärder ska vidtas för att förhindra åtkomst till tryckavlastningsanordningarna av obehöriga och för att skydda anordningarna från skada som orsakas av att MEG-containern välter.
- 6.7.5.9 **Nivåmätutrustning**
- 6.7.5.9.1 Om en MEG-container är avsedd att fyllas efter vikt ska den utrustas med en eller flera nivåmätare. Nivåmätare av glas eller annat bräckligt material får inte användas.
- 6.7.5.10 **Underrede, ramar, lyft- och surrningsbeslag för MEG-containerar**
- 6.7.5.10.1 MEG-containerar ska konstrueras och tillverkas med ett underrede som ger ett säkert underlag vid transport. Hänsyn ska härvid tas till krafterna som anges i 6.7.5.2.8 och säkerhetsfaktorn som anges i 6.7.5.2.10 vid konstruktionen. Medar, ramar, vaggor eller andra liknande strukturer är tillåtna.
- 6.7.5.10.2 De sammanlagda spänningarna som orsakas av påbyggnader på elementen (t ex vaggor, ram etc.) och lyft- och surrningsbeslag får inte orsaka för höga spänningar i något element. Alla MEG-containerar ska utrustas med permanenta lyft- och surrningsbeslag. Påbyggnader eller infästningar får aldrig svetsas fast på elementen.
- 6.7.5.10.3 Vid konstruktion av underreden och ramar ska hänsyn tas till effekterna av miljöbetingad korrosion.

- 6.7.5.10.4 När MEG-containerar inte är skyddade under transport enligt 4.2.5.3, ska elementen och driftutrustningen skyddas mot skador som uppstår på grund av sidledes eller längsgående stöt eller vältning. Utvändig utrustning ska skyddas så att utflöde av elementens innehåll efter stöt eller vältning av MEG-containern på dess utrustningsdelar inte kan inträffa. Särskild uppmärksamhet ska riktas mot skydd av samlingsröret. Exempel på skyddsåtgärder:
- (a) skydd mot sidledes stöt, som kan bestå av längsgående balkar,
 - (b) skydd mot vältning, vilket kan bestå av förstärkningsringar eller -stänger, fästa tvärs över ramen,
 - (c) skydd mot stöt bakifrån, vilket kan bestå av en stötfångare eller ram,
 - (d) skydd av elementen och driftutrustningen mot skada genom stöt eller vältning genom användning av en ISO-ram enligt tillämpliga bestämmelser i ISO 1496-3:1995.
- 6.7.5.11 **Typgodkännande**
- 6.7.5.11.1 Behörig myndighet eller av denna utsett organ ska utfärda ett typgodkännandecertifikat för varje ny MEG-containertyp. Detta certifikat ska utvisa att MEG-containern har undersökts av myndigheten, är lämplig för sitt avsedda ändamål och motsvarar bestämmelserna i detta kapitel och de bestämmelser i kapitel 4.1 och förpackningsinstruktion P200 som är tillämpliga på gaser. När en serie MEG-containerar tillverkas utan förändring av konstruktionen, gäller certifikatet för hela serien. I certifikatet ska typprovningsrapporten, materialen i samlingsröret, standarderna efter vilka elementen tillverkats och ett godkännandenummer anges. Typgodkännandenumret ska bestå av nationalitetsbeteckningen för det land i vilket typgodkännandet utfärdats, dvs. beteckningen för användning i internationell trafik som anges i vägtrafikkonventionen, Wien (1968), och ett registreringsnummer. Eventuella alternativa arrangemang enligt 6.7.1.2 ska framgå av certifikatet. Ett typgodkännande kan även utgöra underlag för godkännande av mindre MEG-containerar, tillverkade av material av samma slag och tjocklek, med samma tillverknings teknik och med identiska underrederna samt likvärdiga förslutningsanordningar och andra tillbehör.
- 6.7.5.11.2 Typprovningsrapporten för typgodkännande ska innefatta minst följande uppgifter:
- (a) resultaten av tillämplig ramprovning enligt ISO 1496-3:1995,
 - (b) resultaten av första kontroll i 6.7.5.12.3,
 - (c) resultaten av krockprovningen i 6.7.5.12.1, och
 - (d) intyg som verifierar att gasflaskorna och storflaskorna uppfyller tillämpliga standarder.
- 6.7.5.12 **Kontroll och provning**
- 6.7.5.12.1 MEG-containerar, som uppfyller definitionen på container i gällande utgåva av den internationella konventionen för säkra containerar (CSC) av 1972, får inte användas, såvida de inte har kvalificeringstestats med framgång, genom att en representativ prototyp av varje konstruktionstyp utsatts för krockprovningen beskriven i testhandboken, del IV, avsnitt 41.
- 6.7.5.12.2 Element och tillbehör på varje MEG-container ska kontrolleras innan de tas i bruk för första gången (första kontroll) och därefter med högst fem års intervall (femårsvis återkommande kontroll). En revisionskontroll ska genomföras oavsett datum för senaste återkommande kontroll då det visar sig nödvändigt enligt 6.7.5.12.5.

- 6.7.5.12.3 Installationskontroll av en MEG-container ska innefatta tillverkningskontroll, utvändigt kontroll av MEG-containern och dess tillbehör med hänsyn tagen till gaserna som ska transporteras, och en tryckprovning med användning av provtryck enligt 4.1.4.1, förpackningsinstruktion P200. Tryckprovningen av samlingsrörssystemet får utföras som vattentryckprovning eller med användning av annan vätska eller gas med tillstånd av behörig myndighet eller av denna utsett organ. Innan MEG-containern tas i bruk, ska också en täthetsprovning och en kontroll av tillfredsställande funktion hos all driftutrustning genomföras. När elementen och dess tillbehör har tryckprovats separat, ska de efter montering täthetsprovas tillsammans.
- 6.7.5.12.4 Femårsvis återkommande kontroll ska innefatta en utvändigt kontroll av konstruktionen, elementen och driftutrustningen enligt 6.7.5.12.6. Element och rörledningar ska kontrolleras inom de i 4.1.4.1, förpackningsinstruktion P200, angivna intervallen och i överensstämmelse med bestämmelserna i 6.2.1.6. När elementen och dess tillbehör har tryckprovats separat, ska de efter montering täthetsprovas tillsammans.
- 6.7.5.12.5 Revisionskontroll är nödvändig när MEG-containern uppvisar tecken på skador, korrosion, läckage eller annat tillstånd som visar på en brist som kan påverka MEG-containerns hållfasthet och funktion. Omfattningen av revisionskontrollen ska avgöras av skadans storlek eller MEG-containerns grad av försämring. Den ska innefatta åtminstone den i 6.7.5.12.6 föreskrivna kontrollen.
- 6.7.5.12.6 Undersökningarna ska säkerställa att:
- (a) elementens yttre har kontrollerats med avseende på gropfrätning, korrosion, nötning, bucklor, deformationer, defekter i svetsar eller något annat tillstånd inklusive läckage som kan göra MEG-containern osäker vid transport,
 - (b) rörsystem, ventiler och packningar har kontrollerats med avseende på korrosion, defekter och andra tillstånd inklusive läckage, som kan göra MEG-containern osäker vid fyllning, tömning eller transport,
 - (c) felande eller lösa bultar eller muttrar på flänsanslutningar eller blindflänsar byts ut eller dras åt,
 - (d) alla säkerhetsanordningar och -ventiler är fria från korrosion, deformation eller någon skada eller defekt som kan förhindra deras normala funktion. Fjärrstyrda säkerhetsanordningars och självstängande avstängningsanordningars funktionsduglighet ska kontrolleras,
 - (e) erforderliga märkningar på MEG-containern är läsbara och i enlighet med tillämpliga bestämmelser, och
 - (f) ram, underrede och anordningar för lyft av MEG-containern är i tillfredsställande skick.
- 6.7.5.12.7 Kontroll och provning enligt 6.7.5.12.1, 6.7.5.12.3, 6.7.5.12.4 och 6.7.5.12.5 ska utföras eller bevittnas av ett av behörig myndighet utsett organ. När tryckprovning utgör en del av kontrollen, ska provtrycket vara det som anges på skylten på MEG-containern. MEG-containern ska medan den är trycksatt kontrolleras med avseende på läckor i elementen, rörsystemet eller utrustningen.
- 6.7.5.12.8 När felaktigheter upptäcks, som kan sätta säkerheten i fara, får MEG-containern inte åter tas i bruk förrän den har reparerats och tillämplig kontroll har gjorts om med godkänt resultat.

6.7.5.13 **Märkning**

6.7.5.13.1 Varje MEG-container ska förses med en korrosionsbeständig metallskylt permanent fäst på ett framträdande ställe, lätt åtkomligt för kontroll. Elementen ska vara märkta enligt kapitel 6.2. Åtminstone följande uppgifter ska anges på skylten genom prägling eller liknande:

Tillverkningsland

U	Godkännande	Godkännande-	För alternativa arrangemang
N	land	nummer	(se 6.7.1.2) "AA"

Tillverkarens namn eller symbol

Tillverkarens serienummer

Auktoriserat organ för typgodkännandet

Tillverkningsår

Provtryckbar (övertryck)

Beräkningstemperaturområde°C till och med°C

Antal element

Total volym vatten liter

Datum för första tryckprovning och kontrollantens märkning

Datum och typ av senaste återkommande kontroll

Månad År

Stämpel för den kontrollant som utfört eller bevitnat den senaste provningen

Anm På elementen får inte någon metallskylt fästas.

6.7.5.13.2 Följande uppgifter ska märkas på en metallskylt som är fast förbunden med MEG-containern:

Brukarens namn

Högsta tillåtna fyllningsvikt kg

Arbetstryck vid 15 °C..... bar (övertryck)

Högsta tillåtna bruttovikt kg

Taravikt kg.

[UPPHÄVD]

Kapitel 6.8

Bestämmelser för tillverkning, utrustning, typgodkännande, kontroll och märkning av fasta tankar (tankfordon), avmonterbara tankar, tankcontainrar och växeltankar med tankskal av metall samt batterifordon och MEG-containrar

Anm Beträffande UN-tankar och UN-MEG-containrar, se kapitel 6.7; beträffande tankar av fiberarmerad plast, se kapitel 6.9; beträffande slamsugartankar, se kapitel 6.10.

6.8.1 Giltighetsområde

6.8.1.1 Bestämmelser över hela sidans bredd gäller såväl fasta tankar (tankfordon), avmonterbara tankar och batterifordon, som tankcontainrar, växeltankar och MEG-containrar. Bestämmelser i en spalt gäller endast:

- fasta tankar (tankfordon), avmonterbara tankar och batterifordon (vänstra spalten),
- tankcontainrar, växeltankar och MEG-containrar (högra spalten).

6.8.1.2 Dessa bestämmelser gäller för fasta tankar (tankfordon), avmonterbara tankar och batterifordon | tankcontainrar, växeltankar och MEG-containrar för transport av gasformiga, flytande, pulverformiga eller korniga ämnen.

6.8.1.3 Avsnitt 6.8.2 anger bestämmelser som gäller såväl fasta tankar (tankfordon), avmonterbara tankar, tankcontainrar och växeltankar för transport av ämnen i alla klasser, som batterifordon och MEG-containrar för transport av gaser i klass 2. Avsnitt 6.8.3 - 6.8.5 innehåller särskilda bestämmelser som kompletterar eller modifierar bestämmelserna i 6.8.2.

6.8.1.4 Beträffande bestämmelser om användning av dessa tankar, se kapitel 4.3.

6.8.2 Bestämmelser för alla klasser

6.8.2.1 Tillverkning

Grundläggande principer

6.8.2.1.1 Tankskal, fästelement samt driftutrustning och strukturdelar ska vara konstruerade för att utan förlust av innehåll (så när som på gas som kommer ut genom eventuella avluftningsventiler) motstå:

- statiska och dynamiska påkänningar vid normala transportförhållanden, enligt definition i 6.8.2.1.2 och 6.8.2.1.13,
- de i 6.8.2.1.15 föreskrivna minimispänningarna.

6.8.2.1.2	<p>Tankar och deras fastsättningsanordningar ska, med största tillåtna last, kunna uppta följande krafter:</p> <ul style="list-style-type: none"> – i färdriktningen: två gånger totalvikten, – vinkelrätt mot färdriktningen: totalvikten, – lodrätt uppåt: totalvikten, – lodrätt nedåt: två gånger totalvikten. 	<p>Tankcontainrar och deras fastsättningsanordningar ska, med största tillåtna last, kunna uppta följande krafter:</p> <ul style="list-style-type: none"> – i färdriktningen: två gånger totalvikten, – horisontellt, vinkelrätt mot färdriktningen: totalvikten (om färdriktningen inte är entydigt bestämd: två gånger totalvikten i varje riktning), – lodrätt uppåt: totalvikten, – lodrätt nedåt: två gånger totalvikten.
6.8.2.1.3	<p>Tankskalets väggar ska ha minst den tjocklek som anges i 6.8.2.1.17 - 6.8.2.1.21</p>	<p>6.8.2.1.17 - 6.8.2.1.20</p>
6.8.2.1.4	<p>Tankskal ska vara konstruerade och tillverkade i enlighet med kraven i standarderna angivna i 6.8.2.6 eller i en teknisk norm godtagen av behörig myndighet i enlighet med 6.8.2.7, varvid materialval och beräkning av godstjocklek sker med hänsyn till högsta och lägsta fyllnings- och drifttemperatur. Dock ska minimikrav enligt 6.8.2.1.6 - 6.8.2.1.26 nedan uppfyllas.</p>	
6.8.2.1.5	<p>Tankar för vissa farliga ämnen ska vara försedda med extra skydd. Detta kan åstadkommas genom extra tjocklek hos tankväggen (ökat kalkyltryck), bestämd med hänsyn till de faror som ämnena i fråga medför, eller av en skyddsanordning (se särbestämmelser i 6.8.4).</p>	
6.8.2.1.6	<p>Svetsar ska vara fackmässigt utförda och ge bästa möjliga säkerhet. Utförande och kontroll av svetsfogar ska uppfylla kraven i 6.8.2.1.23.</p>	
6.8.2.1.7	<p>Åtgärder ska vidtas för att skydda tankarna mot faran för deformation på grund av invändigt undertryck. Tankskal, med undantag av tankskal enligt 6.8.2.2.6, som är konstruerade för att utrustas med vakuumventiler, ska kunna motstå ett utvändigt övertryck på minst 21 kPa (0,21 bar) över det invändiga trycket utan kvarstående deformation. Tankskal, som endast används för transport av fasta (pulverformiga eller granulerade) ämnen i förpackningsgrupp II eller III, som inte övergår i vätskeform under transporten, får konstrueras för ett lägre utvändigt övertryck, dock minst 5 kPa (0,05 bar). Vakuumventilerna ska vara inställda så att de öppnar vid ett undertryck som inte är högre än det undertryck som tanken konstruerats för. Tankskal som inte är konstruerade för att utrustas med vakuumventiler ska kunna motstå ett utvändigt övertryck på minst 40 kPa (0,4 bar) över det invändiga trycket utan kvarstående deformation.</p>	
<p>Material i tankskal</p>		
6.8.2.1.8	<p>Tankskal ska vara tillverkade av lämpliga metalliska material, vilka ska vara motståndskraftiga mot sprödbrott och spänningskorrosion mellan -20 °C och $+50\text{ °C}$, såvida inte andra temperaturintervall föreskrivs i de olika klasserna.</p>	
6.8.2.1.9	<p>Material i tankar eller i deras skyddsbeklädnad, som kommer i kontakt med innehållet, får inte innehålla ämnen, som kan reagera farligt (se definition av farlig reaktion i 1.2.1) med innehållet, bilda farliga föreningar under inverkan av innehållet eller märkbart försvaga materialet.</p> <p>Om kontakten mellan det transporterade farliga godset och det material som används för tillverkning av tanken innebär en fortgående minskning av godstjockleken, ska</p>	

denna tjocklek ökas med ett lämpligt tillskott vid tillverkningen. Detta korrosionstillägg ska inte ingå i beräkningen av tankväggens tjocklek.

- 6.8.2.1.10 I svetsade tankar får endast material användas, vars svetsbarhet är utan anmärkning och vars tillräckliga slagseghet vid en omgivningstemperatur av -20 °C kan garanteras, särskilt i svetsfogar och värmepåverkade zoner (HAZ).
När finkornstål används, får enligt materialspecifikationen det garanterade värdet på sträckgränsen R_e inte överstiga 460 N/mm^2 och det garanterade värdet på den övre brottgränsen R_m inte överstiga 725 N/mm^2 .
- 6.8.2.1.11 Stål med ett förhållande R_e/R_m över 0,85 får inte användas för tillverkning av svetsade tankskal.
 R_e = sträckgräns för stål med tydlig sträckgräns, eller garanterad 0,2 % förlängningsgräns för stål utan tydlig sträckgräns (1 % förlängningsgräns för austenitiskt stål).
 R_m = brottgräns.
Värdena som anges i materialintyget ska alltid användas för bestämning av denna kvot.
- 6.8.2.1.12 För stål ska brottförlängningen i procent uppgå till minst
- $$\frac{10000}{\text{uppmätt brottgräns i N/mm}^2}$$
- men får aldrig understiga 16 % för finkornstål eller 20 % för annat stål.
För aluminiumlegeringar får brottförlängningen inte understiga 12 %¹⁾.
- Beräkning av tankens godstjocklek**
- 6.8.2.1.13 Trycket, som är dimensionerande för bestämning av tankskalets godstjocklek, får inte understiga kalkyltrycket, men hänsyn ska också tas till de påkänningar som anges i 6.8.2.1.1 och i förekommande fall följande spänningar:

För fordon där tanken är självbärande, ska tankskalet konstrueras för att motstå de spänningar som därigenom uppkommer förutom övriga uppträdande spänningar.
Under dessa påkänningar får spänningen i den mest belastade punkten i tankskalet eller dess fästansordningar inte överstiga värdet på σ , angivet i 6.8.2.1.16.

Under var och en av dessa spänningar ska säkerhetsfaktorn vara följande:

- för metaller med tydlig sträckgräns: en säkerhetsfaktor 1,5 i förhållande till sträckgränsen, eller
- för metaller utan tydlig sträckgräns: en säkerhetsfaktor 1,5 i förhållande till den garanterade 0,2 % förlängningsgränsen (1 % förlängningsgräns för austenitiska stål).

¹⁾ För plåt ska dragprovstavens axel vara vinkelrät mot valsningsriktningen. Den kvarstående brottförlängningen ska mätas på provstavar med cirkulärt tvärsnitt, där mätlängden L är lika med 5 gånger diametern d ($L=5d$). Om provstavar med rektangulärt tvärsnitt används, ska mätlängden bestämmas med formeln

$$L = 5,65\sqrt{F_0}$$

där F_0 är provstavens ursprungliga tvärsnitt.

6.8.2.1.14 Kalkyltrycket anges i kodens andra del (se 4.3.4.1) enligt kapitel 3.2, tabell A, kolumn 12.

Vid noteringen "G" ska följande bestämmelser uppfyllas:

- (a) Tankar som töms med självtryck och är avsedda för transport av ämnen med ångtryck högst 110 kPa (1,1 bar) (absoluttryck) vid 50 °C, ska vara konstruerade för ett kalkyltryck på två gånger det statiska trycket hos ämnet som ska transporteras, dock lägst dubbla statiska trycket hos vatten.
- (b) Tankar, som fylls eller töms med hjälp av tryck och är avsedda för transport av ämnen med ångtryck högst 110 kPa (1,1 bar) (absoluttryck) vid 50 °C, ska vara konstruerade för ett kalkyltryck lika med 1,3 gånger fyllnings- eller tömningstrycket.

Vid angivet numeriskt värde på minsta kalkyltryck ska tankskalet dimensioneras för detta tryck, vilket ska vara minst 1,3 gånger fyllnings- eller tömningstrycket. Följande minimikrav gäller i sådana fall:

- (c) Tankar, avsedda för transport av ämnen med ångtryck över 110 kPa (1,1 bar) vid 50 °C och kokpunkt över 35 °C, ska oberoende av fyllnings- eller tömningssystem vara konstruerade för ett kalkyltryck på minst 150 kPa (1,5 bar), eller 1,3 gånger fyllnings- eller tömningstrycket, varvid det högre trycket gäller.
- (d) Tankar, avsedda för transport av ämnen med kokpunkt högst 35 °C, ska oberoende av fyllnings- eller tömningssystem vara konstruerade för ett kalkyltryck lika med 1,3 gånger fyllnings- eller tömningstrycket, dock minst 0,4 MPa (4 bar).

6.8.2.1.15 Vid provtrycket får spänningen σ i tankskalets mest utsatta punkt inte överstiga de materialberoende gränsvärden som föreskrivs nedan. Hänsyn ska tas till eventuell försvagning på grund av svetsarna.

6.8.2.1.16 För alla metaller och legeringar ska spänningen σ vid provtrycket vara mindre än det minsta av de värden som ges av följande formler:

$$\sigma \leq 0,75 R_e \text{ eller } \sigma \leq 0,5 R_m,$$

där:

R_e = sträckgräns för stål med tydlig sträckgräns, eller garanterad 0,2 % förlängningsgräns för stål utan tydlig sträckgräns (1 % förlängningsgräns för austenitiskt stål).

R_m = brottgräns.

De värden på R_e och R_m som används ska vara specificerade minimivärden enligt materialstandarder. Om metallen eller legeringen ifråga inte är standardiserad ska de värden på R_e och R_m som används vara godkända av behörig myndighet eller av denna utsett organ.

När austenitiska stål används, får de i standarden specificerade minimivärdena överskridas med upp till 15 % om dessa högre värden är styrkta i materialintyget. Dessa minimivärden får dock inte överskridas om den i 6.8.2.1.18 angivna formeln tillämpas.

Minsta godstjocklek

6.8.2.1.17 Tjockleken hos tankväggen får inte understiga det största av värdena som bestäms av följande båda formler:

$$e = \frac{P_T D}{2\sigma\lambda} \quad \text{och} \quad e = \frac{P_C D}{2\sigma}$$

där:

- e = minsta godstjocklek i mm
- P_T = provtryck i MPa
- P_C = kalkyltryck i MPa enligt 6.8.2.1.14
- D = tankens innerdiameter i mm
- σ = tillåten spänning enligt 6.8.2.1.16 i N/mm²
- λ = en koefficient, inte överstigande 1, som kompenserar för eventuell försvagning på grund av svetsarna och som har samband med de i 6.8.2.1.23 angivna kontrollmetoderna.

Tjockleken får aldrig understiga den som anges i 6.8.2.1.18 - 6.8.2.1.21.

6.8.2.1.18 Tankskal med cirkulärt tvärsnitt²⁾ och diameter högst 1,80 m, med undantag av sådana som anges i 6.8.2.1.21, ska ha en godstjocklek på minst 5 mm om de är av konstruktionsstål³⁾ eller likvärdig tjocklek om de är av annan metall.

Om diametern överstiger 1,80 m ska, utom om tanken är avsedd för pulver eller granulat, tjockleken uppgå till 6 mm, om tankskalet är av konstruktionsstål³⁾, eller till likvärdig tjocklek om det är av annan metall.

Tankskal ska ha en godstjocklek på minst 5 mm om de är gjorda av konstruktionsstål³⁾ i överensstämmelse med bestämmelserna i 6.8.2.1.11 och 6.8.2.1.12 eller likvärdig tjocklek om de är av annan metall.

Om diametern överstiger 1,80 m ska, utom om tanken är avsedd för pulver eller granulat, tjockleken uppgå till 6 mm, om tankskalet är av konstruktionsstål³⁾, eller till likvärdig tjocklek om det är av annan metall.

Oavsett vilken metall som används får minsta godstjocklek hos tankskalet aldrig understiga 3 mm.

Med "likvärdig tjocklek" avses den tjocklek som erhålls ur följande formel⁴⁾:

$$e_1 = \frac{464 \times e_0}{\sqrt[3]{(R_{m1} \times A_1)^2}}$$

²⁾ För tankskal som inte har cirkulärt tvärsnitt, t.ex. koffertformade eller elliptiska tankskal, ska den angivna diametern motsvara den som beräknas utifrån ett cirkulärt tvärsnitt med samma area. För sådana tvärsnitt får krökningsradien hos väggen inte överstiga 2000 mm på sidorna och 3000 mm upptill och nertill.

³⁾ För definition av "konstruktionsstål" och "referensstål", se 1.2.1.

⁴⁾ Denna formel är härledd ur den allmänna formeln:

$$e_1 = e_0 \times \sqrt[3]{\left(\frac{R_{m0} \times A_0}{R_{m1} \times A_1}\right)^2}$$

där

- e = minimivägg tjocklek för den valda metallen, i mm
- e_0 = minimivägg tjocklek för konstruktionsstål, i mm, enligt 6.8.2.1.18 och 6.8.2.1.19
- R_{m0} = 370 N/mm² (brottningsgräns för referensstål, se definition i 1.2.1)
- A_0 = 27 % (brottförlängning för referensstål)
- R_{m1} = minsta brottningsgräns för den valda metallen, i N/mm²; och
- A_1 = minsta brottförlängning för den valda metallen vid dragprovning, i %.

6.8.2.1.19 Om tankarna har ett skydd mot skador genom stötar i sidled eller vältning enligt 6.8.2.1.20, kan behörig myndighet medge att minsta godstjocklek minskas i proportion till skyddet, dock får inte tjockleken för tankar med diameter högst 1,80 m understiga 3 mm för konstruktionsstål³⁾ eller likvärdig tjocklek för andra material. För tankar med diameter över 1,80 m ska minsta tjockleken ökas till 4 mm för konstruktionsstål³⁾ och likvärdig tjocklek för andra metaller.

Likvärdig tjocklek betyder den tjocklek som bestäms med formeln i 6.8.2.1.18.

Utom i de fall som anges i 6.8.2.1.21 får godstjockleken hos tankskal med skydd mot skador enligt 6.8.2.1.20 (a) och (b) inte understiga värdena i nedanstående tabell.

Om tankarna har ett skydd mot skador enligt 6.8.2.1.20, kan behörig myndighet medge att minsta godstjocklek minskas i proportion till skyddet, dock får inte tjockleken för tankar med diameter högst 1,80 m understiga 3 mm för konstruktionsstål³⁾ eller likvärdig tjocklek för andra material. För tankar med diameter över 1,80 m ska minsta tjockleken ökas till 4 mm för konstruktionsstål³⁾ och likvärdig tjocklek för andra metaller.

Likvärdig tjocklek betyder den tjocklek som bestäms med formeln i 6.8.2.1.18.

Godstjockleken hos tankskal med skydd mot skador enligt 6.8.2.1.20 får inte understiga värdena i nedanstående tabell.

	Tankskalets diameter (m)	≤ 1,80	>1,80
Minsta godstjocklek i tankskalet (mm)	Rostfria austenitiska stål	2,5	3
	Andra stål	3	4
	Aluminiumlegeringar	4	5
	Aluminium, 99,80 % rent	6	8

³⁾ För definition av ”konstruktionsstål” och ”referensstål”, se 1.2.1.

6.8.2.1.20	<p>För tankar byggda efter 1 januari 1990 anses skydd mot skador enligt 6.8.2.1.19 finnas när följande åtgärder eller likvärdiga åtgärder är vidtagna:</p> <p>(a) För tankar avsedda för transport av pulver eller granulat ska skyddet mot skador vara godtagbart för behörig myndighet.</p> <p>(b) För tankar avsedda för transport av andra ämnen föreligger skydd mot skador:</p> <ol style="list-style-type: none"> om, för tankar med cirkulärt eller elliptiskt tvärsnitt med en största krökningsradie på 2 m, tanken är försedd med förstärkningsanordningar i form av fackväggar, skvalpskott eller ut- eller invändiga ringar placerade så att minst ett av följande villkor uppfylls: <ul style="list-style-type: none"> avståndet mellan två närliggande förstärkningsanordningar är högst 1,75 m, volymen mellan två fackväggar eller skvalpskott är högst 7 500 liter. <p>Vertikala tvärsnittet av en ring med tillhörande anslutning ska ha ett minsta böjmotstånd av 10 cm³.</p> <p>Utvändiga ringar får inte ha utskjutande kanter med en radie under 2,5 mm.</p> <p>Fackväggar och skvalpskott ska uppfylla kraven i 6.8.2.1.22.</p> <p>Tjockleken i fackväggar och skvalpskott får inte i något fall understiga tankskalets godstjocklek.</p> om, för tankar med dubbla väggar med vakuum emellan, den sammanlagda tjockleken av den yttre metallväggen och tankskalets vägg uppfyller kravet på väggstjocklek i 6.8.2.1.18 och väggstjockleken i själva tankskalet inte understiger den minsta tjocklek som föreskrivs i 6.8.2.1.19. 	<p>Det skydd som avses i 6.8.2.1.19 kan bestå av:</p> <ul style="list-style-type: none"> ett heltäckande utvändigt strukturellt skydd, som i en laminatkonstruktion, där det utvändiga skiktet är fäst vid tankskalet, eller en struktur där tanken är underbyggd med en ramkonstruktion med längs- och tvärsgående balkar som fullständigt omsluter tanken, eller en dubbelväggskonstruktion. <p>Om tankar är tillverkade med dubbla väggar med vakuumisolering, ska den sammanlagda godstjockleken av det yttre metallskalet och tankskalet motsvara minsta godstjocklek enligt 6.8.2.1.18 och tankskalets godstjocklek vara minst lika med minimitjockleken som anges i 6.8.2.1.19.</p> <p>Om tankar är tillverkade med dubbla väggar med ett mellanliggande skikt av fast material med minst 50 mm tjocklek, ska den yttre väggen ha en tjocklek av minst 0,5 mm om den är av konstruktionsstål³⁾ eller minst 2 mm om den är av glasfiberarmerad plast. Fast skum med en stötupptagningsförmåga jämförbar t.ex. med den hos polyuretanskum får användas som mellanliggande skikt av fast material.</p>
------------	---	--

³⁾ För definition av "konstruktionsstål" och "referensstål", se 1.2.1.

3. om, för tankar med dubbla väggar med ett mellanliggande skikt av fast material med minst 50 mm tjocklek, den yttre väggen har en tjocklek av minst 0,5 mm om den är av konstruktionsstål³⁾ eller minst 2 mm om den är av glasfiberarmerad plast. Fast skum (med en stötupptagningsförmåga jämförbar med exempelvis den hos polyuretanskum) får användas som mellanliggande fast skikt.
4. om tankskal med annan form än i stycke 1, i synnerhet koffertformade tankskal, är försedda med extra skydd som sträcker sig runt hela tankskalet vid dess halva höjd och som täcker minst 30 % av höjden. Skyddet ska vara konstruerat för att ha en energiupptagningsförmåga som är minst likvärdig med den hos ett tankskal av konstruktionsstål³⁾ med godstjocklek 5 mm (för tankskalsdiameter högst 1,80 m) respektive 6 mm (för tankskalsdiameter över 1,80 m). Det extra skyddet ska vara varaktigt fastsatt på utsidan av tanken.

Detta krav ska anses uppfyllt, utan att energiupptagningsförmågan behöver visas, då det extra skyddet består av en plåt av samma material som tankskalet, vilken svetsas över den yta som ska förstärkas, så att den minsta väggjockleken blir i överensstämmelse med 6.8.2.1.18.

Detta skydd är beroende på de spänningar som vid en olycka kan uppstå i tankskal av konstruktionsstål³⁾, där mantel och gavlar har en minsta godstjocklek på 5 mm vid diameter högst 1,80 m eller minst 6 mm vid diameter över 1,80 m. Då en annan metall används ska ekvivalent tjocklek beräknas med formeln i 6.8.2.1.18.

För avmonterbara tankar krävs inte detta extra skydd om de runtom är skyddade av fordonets lämmar.

³⁾ För definition av ”konstruktionsstål” och ”referensstål”, se 1.2.1.

6.8.2.1.21

Godstjockleken hos tankar konstruerade enligt 6.8.2.1.14 (a), vilka antingen har högst 5000 liter volym eller är indelade i täta fack med högst 5000 liter volym per fack får anpassas till ett värde som, såvida inte annat föreskrivs i 6.8.3 eller 6.8.4, inte får understiga tillämpligt värde i nedanstående tabell:

Tankens största krökningsradie (m)	≤ 2	2 – 3	2 – 3
Volym hos tankskalet eller tankfacket (m ³)	≤ 5,0	≤ 3,5	> 3,5 men ≤ 5,0
Minsta godstjocklek för konstruktionsstål (mm)	3	3	4

Då annan metall än konstruktionsstål³⁾ används ska tjockleken beräknas med ekvivalensformeln i 6.8.2.1.18 och får inte understiga tillämpligt värde i nedanstående tabell:

	Tankskalets största krökningsradie (m)	≤ 2	2 – 3	2 – 3
	Volym hos tankskalet eller tankfacket (m ³)	≤ 5,0	≤ 3,5	> 3,5 men ≤ 5,0
Minsta godstjocklek i tankskalet (mm)	Rostfritt austenitiskt stål	2,5	2,5	3
	Annat stål	3	3	4
	Aluminiumlegering	4	4	5
	Rent aluminium 99,80 %	6	6	8

Tjockleken hos skiljeväggar och skvalpskott får aldrig vara mindre än den hos tankskalet.

6.8.2.1.22

Skvalpskott och skiljeväggar ska vara buktiga med ett buktningsdjup på minst 10 cm, eller korrugerade, profilerade eller på annat sätt förstärkta så att deras hållfasthet blir likvärdig. Ett skvalpskotts area ska vara minst 70 % av tvärsnittsarean i tanken, i vilken skvalpskottet är placerat.

(Tills vidare blank.)

(Tills vidare blank.)

³⁾ För definition av "konstruktionsstål" och "referensstål", se 1.2.1.

Utförande och kontroll av svetsar

6.8.2.1.23 Tillverkarens kvalifikationer att utföra svetsning ska vara godkända av behörig myndighet. Svetsning ska utföras av yrkesskickliga svetsare med svetsningsmetoder vars effektivitet (inklusive eventuell erforderlig värmebehandling) har visats genom provning. Oförstörande provning ska utföras med radiografi eller ultraljud och ska verifiera att svetsningens kvalitet är anpassad till påkänningarna.

Följande kontroller ska utföras beroende på värdet på koefficienten λ , som används vid bestämning av tankväggens tjocklek enligt 6.8.2.1.17

$\lambda = 0,8$: svetsarna ska så långt som möjligt kontrolleras visuellt på båda sidor och stickprovsvis genomgå oförstörande provning. Alla T-förband ska kontrolleras, varvid totallängden av de undersökta svetsfogarna inte får vara mindre än 10 % av summan av längderna hos alla längsgående, transversella och radiella svetsar (i tankgavlarna),

$\lambda = 0,9$: alla längsgående svetsar i hela sin längd, rundsvetsar i en omfattning av 25 % och svetsar för hopsättning av utrustningsdelar med stor diameter ska genomgå oförstörande provning varvid alla korspunkter ska ingå. Svetsarna ska så långt som möjligt kontrolleras visuellt på båda sidor,

$\lambda = 1,0$: alla svetsar ska genomgå oförstörande provning och så långt som möjligt kontrolleras visuellt på båda sidor. Ett svetsprovstycke ska tas ut.

Om behörig myndighet tvivlar på svetsfogarnas kvalitet kan den kräva ytterligare kontroll.

Övriga bestämmelser för tillverkning av tankskal

6.8.2.1.24 Skyddsbeklädnad ska vara konstruerad så att dess täthet förblir intakt, oavsett vilka deformationer som kan uppträda under normala transportförhållanden (se 6.8.2.1.2).

6.8.2.1.25 Värmeisolering ska vara konstruerad så att den inte hindrar åtkomlighet till fyllnings- och tömningsanordningar eller säkerhetsventiler, och inte heller försämrar deras funktion.

6.8.2.1.26 Om tankskal för transport av brandfarliga vätskor med flampunkt högst 60 °C är försedda med icke-metallisk skyddsbeklädnad (invändig beläggning), ska tankskal och skyddsbeklädnad vara utförda så att ingen fara för antändning på grund av elektrostatiska laddningar kan uppstå.

6.8.2.1.27 Tankskal för transport av vätskor med flampunkt högst 60 °C, brandfarliga gaser, UN 1361 KOL eller UN 1361 KIMRÖK i förpackningsgrupp II ska vara förbundna med fordonets chassi med minst en väl fungerande elektrisk anslutning. All metallkontakt som kan orsaka elektrokemisk korrosion ska undvikas. Tankskalen ska vara försedda med minst en jordledning, tydligt märkt med symbolen



som ska kunna anslutas elektriskt.

Alla delar av en tankcontainer för transport av vätskor med flampunkt högst 60 °C, brandfarliga gaser, UN 1361 KOL eller UN 1361 KIMRÖK i förpackningsgrupp II ska kunna jordas elektriskt. All metallkontakt som kan orsaka elektrokemisk korrosion ska undvikas.

6.8.2.1.28	<p>Skydd av armatur på tankens övre del</p> <p>Armatur och tillbehör monterade på tankens övre del ska skyddas mot skador orsakade av vältnings. Detta skydd kan ha formen av förstärkningsringar, skyddshuvar eller tvärs- och längsgående balkar, formade så att effektivt skydd föreligger.</p>	(Tills vidare blank.)
6.8.2.2	<p>Utrustning</p>	
6.8.2.2.1	<p>För tillverkning av driftutrustning och strukturdelar får även lämpliga icke metalliska material användas.</p>	
	<p>Utrustningens delar ska monteras så att de är skyddade mot risken att slitas loss eller skadas under transport eller hantering. De ska ha samma säkerhetsnivå som tankskalen och ska särskilt:</p>	
	<ul style="list-style-type: none"> - vara kompatibla med de ämnen som transporteras, och - uppfylla kraven i 6.8.2.1.1. 	
	<p>Rörsystemet ska konstrueras, tillverkas och monteras så att risken för skador på grund av termisk utvidgning och krympning, mekanisk skakning och vibration undviks.</p>	
	<p>Så många utrustningsdetaljer som möjligt ska betjänas av minsta möjliga antal öppningar i tankskalet. Tätheten hos driftutrustningen, inklusive förslutningen (locket) till inspektionsöppningarna, ska vara säkerställd, även i händelse av att tanken välter, med hänsyn tagen till de krafter som uppstår av en stöt (exempelvis acceleration och dynamiskt tryck). Ett begränsat utflöde av tankinnehållet på grund av en trycktopp vid själva stöten är dock tillåtet.</p>	<p>Tätheten hos driftutrustningen ska vara säkerställd, även i händelse av att tankcontainern välter.</p>
	<p>Packningar ska vara av ett material som är kompatibelt med det transporterade ämnet och ska bytas ut så snart deras funktionsduglighet nedsatts, t.ex. på grund av åldring.</p>	
	<p>Packningar som säkerställer tätheten hos armatur, som behöver manövreras vid normal användning av tanken, ska vara konstruerade och monterade så att de inte skadas då dessa anordningar manövreras.</p>	
6.8.2.2.2	<p>Bottenöppningar för fyllning eller tömning av tankar för transport av vissa ämnen, vilka i kapitel 3.2, tabell A, kolumn 12 anges med en tankkod som innehåller bokstaven "A" i sin tredje del (se 4.3.4.1.1), ska vara försedda med minst två av varandra oberoende förslutningar monterade i serie, som består av:</p>	
	<ul style="list-style-type: none"> – en utvändigt avstängningsventil med en stuts tillverkad av smidbart metalliskt material, och – en avstängningsanordning i mynningen av varje stuts, som kan vara ett skruvlock, blindfläns eller likvärdig anordning. Denna avstängningsanordning ska vara så tät att ämnet hålls på plats utan läckage. Åtgärder ska vidtas så att en säker tryckavlastning sker i tömningsröret, innan avstängningsanordningen avlägsnas helt. 	
	<p>Bottenöppningar för fyllning eller tömning av tankar för transport av vissa ämnen, vilka i kapitel 3.2, tabell A, kolumn 12 anges med en tankkod som innehåller</p>	

bokstaven ”B” i sin tredje del (se 4.3.3.1.1 och 4.3.4.1.1), ska vara försedda med minst tre av varandra oberoende förslutningar monterade i serie, som består av:

- en invändig avstängningsventil, dvs. en avstängningsventil monterad inuti tankskalet eller i en svetsad fläns eller dennas motfläns,
- en utvändig avstängningsventil eller likvärdig anordning⁵⁾,
som är monterad i mynningen av varje stuts, och som är monterad så nära tankskalet som möjligt, och
- en avstängningsanordning i mynningen av varje stuts, som kan vara ett skruvlock, blindfläns eller likvärdig anordning. Denna avstängningsanordning ska vara så tät att ämnet hålls på plats utan läckage. Åtgärder ska vidtas så att en säker tryckavlastning sker i tömningsröret, innan avstängningsanordningen avlägsnas helt.

Emellertid får för tankar för transport av vissa kristalliserbara eller högviskösa ämnen samt tankar med beläggning av ebonit eller termoplast den invändiga avstängningsventilen ersättas med en utvändig avstängningsventil försedd med extra skydd.

Den invändiga avstängningsventilen ska kunna manövreras antingen uppifrån eller nerifrån. I båda fallen ska dess inställning – öppen eller stängd – kunna kontrolleras, om möjligt från marken. Styrutrustning för invändiga avstängningsventiler ska vara utförda så att oavsiktlig öppning genom stöt eller oavsiktlig handling förhindras.

Den invändiga förslutningen ska förbli effektiv i händelse av skada på den utvändiga styrordningen.

För att undvika utsläpp av innehållet vid skada på utvändig armatur (rörstutsar, sidoförslutningar) ska den invändiga avstängningsanordningen och dess säte vara utförda eller skyddade så att de inte kan brytas loss genom yttre påkänningar. Fyllnings- och tömningsanordningarna (inklusive flänsar och skruvförslutningar) ska liksom eventuella skyddshuvar vara säkrade mot oavsiktligt öppnande.

Läge eller riktning för stängning av avstängningsanordningarna ska framgå tydligt.

Öppningar i tankar för transport av vissa ämnen, vilka i kapitel 3.2, tabell A, kolumn 12 anges med en tankkod som innehåller bokstaven ”C” eller ”D” i sin tredje del (se 4.3.3.1.1 och 4.3.4.1.1), ska vara belägna ovanför vätskeytans nivå. Dessa tankar får inte ha några rör genomföringar eller röranslutningar under vätskeytans nivå.

Rengöringsöppningar (handhål) är emellertid tillåtna i tankens nedre del för tankar med en tankkod som innehåller bokstaven ”C” i sin tredje del. Denna öppning ska kunna förslutas med en tättslutande fläns, vars konstruktion ska vara godkänd av behörig myndighet eller av denna utsett organ.

6.8.2.2.3

Tankar som inte är lufttätt förslutna får vara utrustade med vakuumventiler för att undvika ett otillåtet invändigt undertryck; vakuumventilerna ska ställas in så att de öppnar vid ett undertryck som inte är högre än det undertryck för vilket tanken är konstruerad (se 6.8.2.1.7). Lufttätt förslutna tankar får inte vara utrustade med vakuumventiler. Tankar med tankkod SGAH, S4AH eller L4BH, som är utrustade med vakuumventiler, vilka öppnar vid ett undertryck på minst 21 kPa (0,21 bar), räknas dock som lufttätt förslutna. För tankar som är avsedda endast för transport av fasta ämnen (pulverformiga eller granulerade) i förpackningsgrupp II eller III, som inte övergår i vätskeform under transporten, får undertrycket minskas till som lägst 5 kPa (0,05 bar).

⁵⁾ För tankcontainrar med volym under 1 m³ får anordningen ersättas med en blindfläns.

Vakuumentiler, som används på tankar, avsedda för transport av ämnen som motsvarar flampunktskriterierna i klass 3, ska förhindra omedelbar inträngning av lågor i tanken, eller så ska tankskalet kunna motstå en explosion orsakad av att lågor tränger in, utan att tanken blir otät.

- 6.8.2.2.4 Tankskalet eller vart och ett av dess fack ska ha en öppning tillräckligt stor för att medge invändig kontroll.
- 6.8.2.2.5 (Tills vidare blank.)
- 6.8.2.2.6 Tankar för transport av vätskor med ångtryck högst 110 kPa (1,1 bar) (absoluttryck) vid 50 °C ska antingen ha ett luftningssystem och en säkerhetsanordning som förhindrar att innehållet rinner ut om tanken välter, eller uppfylla 6.8.2.2.7 eller 6.8.2.2.8.
- 6.8.2.2.7 Tankar för transport av vätskor med ångtryck över 110 kPa (1,1 bar) vid 50 °C och kokpunkt över 35 °C ska antingen ha en säkerhetsventil inställd på minst 150 kPa (1,5 bar), som öppnas helt vid ett tryck högst lika med provtrycket, eller uppfylla 6.8.2.2.8.
- 6.8.2.2.8 Tankar för transport av vätskor med kokpunkt högst 35 °C ska antingen ha en säkerhetsventil inställd på minst 300 kPa (3 bar), som ska öppnas helt vid ett tryck högst lika med provtrycket, eller vara lufttätt förslutna⁶⁾.
- 6.8.2.2.9 Rörliga delar, t.ex. lock, förslutningar m.m., som genom slag eller friktion kan komma i kontakt med tankskal av aluminium för transport av brandfarliga vätskor med flampunkt högst 60 °C eller brandfarliga gaser får inte tillverkas av oskyddat kolstål.
- 6.8.2.2.10 Om tankar som räknas som lufttätt förslutna är utrustade med säkerhetsventiler, ska säkerhetsventilerna föregås av sprängbleck, och följande villkor ska uppfyllas: Monteringen av sprängbleck och säkerhetsventil ska uppfylla behörig myndighets krav. Mellan sprängbleck och säkerhetsventil ska en manometer eller annan lämplig indikeringsanordning finnas som gör det möjligt att upptäcka sprickor, perforeringar eller läckage hos blecket, som kan äventyra funktionen hos säkerhetssystemet.
- 6.8.2.3 **Typgodkännande**
- 6.8.2.3.1 För varje ny typ av tankfordon, avmonterbar tank, tankcontainer, växeltank, batterifordon eller MEG-container ska behörig myndighet eller av denna utsett organ utfärda ett certifikat som intygar att den kontrollerade tanktypen inklusive fastsättningsanordningar är lämplig för avsett ändamål och uppfyller bestämmelserna för tillverkning i 6.8.2.1, för utrustning i 6.8.2.2 och särbestämmelserna för de transporterade ämnena.
- I certifikatet ska anges:
- provningsresultaten,
 - ett typgodkännandenummer,
- Godkännandenumret ska bestå av beteckningen⁷⁾ på den stat där godkännandet har utfärdats samt ett registreringsnummer.
- tankkoden enligt 4.3.3.1.1 eller 4.3.4.1.1,
 - den alfanumeriska koden för särbestämmelserna för tillverkning (TC), utrustning (TE) och typgodkännande (TA) enligt 6.8.4, som är angivna i kapitel 3.2, tabell A, kolumn 13, för de ämnen vars transport tanken är godkänd för,

⁶⁾ För definition av "lufttätt försluten tank", se 1.2.1.

⁷⁾ Nationalitetsbeteckningen för motorfordon i internationell trafik given i Wienöverenskommelsen om vägtrafik (1968).

- om så krävs, de ämnen eller ämnesgrupper tanken har godkänts för. De ska anges med sin kemiska beteckning eller motsvarande samlingsbenämning (se 2.1.1.2), tillsammans med sin klass, klassificeringskod och förpackningsgrupp. Med undantag av ämnen i klass 2 och dem som anges i 4.3.4.1.3 är uppgift om godkända ämnen i certifikatet inte nödvändig. I sådant fall ska ämnesgrupper, som tillåts på grundval av angiven tankkod i den systematiserade tillordningen i 4.3.4.1.2, tillåtas för transport med hänsyn tagen till tillämpliga särbestämmelser.

Ämnena som anges i certifikatet eller ämnesgrupperna som godkänts enligt den systematiserade tillordningen ska som regel vara kompatibla med tankens egenskaper. En reservation ska tas in i certifikatet om det inte varit möjligt att undersöka kompatibiliteten fullständigt när typgodkännandet utfärdades.

En kopia av certifikatet ska bifogas tankdokumentationen för alla tillverkade tankar, batterifordon eller MEG-containerar (se 4.3.2.1.7).

- 6.8.2.3.2 Om tankar, batterifordon eller MEG-containerar tillverkas i serie utan ändringar, ska detta godkännande vara giltigt för de serietillverkade tankarna, batterifordonen eller MEG-containerarna.

Ett typgodkännande får emellertid utgöra godkännande av tankar med begränsade avvikelser i konstruktionen, vilka antingen minskar belastningar och spänningar i tankarna (t.ex. minskat tryck, minskad vikt, minskad volym) eller ökar säkerheten i strukturen (t.ex. ökad godstjocklek, fler skvalpskott, minskad diameter hos öppningar). Sådana begränsade avvikelser ska beskrivas tydligt i typgodkännandecertifikatet.

6.8.2.4 **Kontroll**

- 6.8.2.4.1 Tankskal och utrustning ska, antingen tillsammans eller var för sig, genomgå en första kontroll innan de tas i bruk. Denna ska omfatta:

- kontroll av överensstämmelse med godkänd tanktyp,
- tillverkningskontroll⁸⁾,
- invändig och utvändig kontroll,
- vätsketryckprovning⁹⁾ med det provtryck som anges på skylten enligt 6.8.2.5.1, och
- täthetsprovning och funktionskontroll av utrustningen.

Utom för klass 2 beror provtrycket vid vätsketryckprovningen på kalkyltrycket och ska vara minst lika högt som nedan angivna tryck:

Kalkyltryck (bar)	Provtryck (bar)
G ¹⁰⁾	G ¹⁰⁾
1,5	1,5
2,65	2,65
4	4
10	4
15	4
21	10 (4 ¹¹⁾)

⁸⁾ Tillverkningskontrollen ska, för tankar som kräver ett provningstryck på 1 MPa (10 bar) eller högre, även innefatta provning av svetsningsprovstycken (arbetsprov) i enlighet med 6.8.2.1.23 och provningsförfarandet i 6.8.5.

⁹⁾ I särskilda fall får vätsketryckprovningen med tillåtelse av en av behörig myndighet godkänd sakkunnig ersättas med tryckprovning med annan vätska eller gas, när sådant förfarande är ofarligt.

¹⁰⁾ G = minsta kalkyltryck enligt de allmänna bestämmelserna i 6.8.2.1.14 (se 4.3.4.1).

Lägsta provtryck för klass 2 finns angivna i tabellen för gaser och gasblandningar i 4.3.3.2.5.

Vätsketryckprovnings ska genomföras på hela tankskalet och separat på varje tankfack i fackindelade tankar.

Provnings ska utföras på varje fack med ett tryck minst lika med 1,3 gånger högsta tillåtna arbetstryck.

Vätsketryckprovnings ska utföras före montering av eventuellt nödvändig värmeisolering.

Om tankskal och utrustning provas var för sig ska de täthetsprovas tillsammans efter hopsättning enligt 6.8.2.4.3.

Täthetsprovnings ska genomföras separat på varje tankfack i fackindelade tankar.

6.8.2.4.2 Tankskal och utrustning ska genomgå återkommande kontroll med intervall om högst sex år. fem år.

Den återkommande kontrollen ska omfatta:

- utvändigt och invändigt kontroll,
- täthetsprovning av tankskalet med utrustning enligt 6.8.2.4.3 samt funktionskontroll av all utrustning, och
- som allmän regel vätsketryckprovning⁹⁾ (beträffande provtryck för tankskalet och i förekommande fall tankfacken, se 6.8.2.4.1).

Värmeisolerande hölje eller annan isolering ska avlägsnas endast i den omfattning som krävs för en tillförlitlig bedömning av tankskalets egenskaper.

För tankar för transport av pulver eller granulat får, efter medgivande av en av behörig myndighet godkänd sakkunnig, den återkommande vätsketryckprovnings ersättas med täthetsprovning enligt 6.8.2.4.3 med ett effektivt invändigt tryck som är minst lika med högsta arbetstryck.

6.8.2.4.3 Tankskal och utrustning ska genomgå mellanliggande kontroll senast tre år 2½ år

efter första kontrollen och varje återkommande kontroll. Dessa mellanliggande kontroller får genomföras inom tre månader före eller efter det fastlagda datumet.

Dock får den mellanliggande kontrollen genomföras när som helst före det fastlagda datumet.

Om en mellanliggande kontroll genomförs mer än tre månader före det föreskrivna datumet, ska nästa mellanliggande kontroll genomföras senast

tre år 2½ år

efter det datumet.

Den mellanliggande kontrollen ska omfatta en täthetsprovning av tankskalet med utrustning och en funktionskontroll av all utrustning. Tanken ska därvid utsättas för ett effektivt invändigt tryck som är minst lika högt som högsta arbetstryck. För tankar för transport av vätskor eller fasta pulverformiga eller granulerade ämnen ska täthetsprovning, i den mån den görs med hjälp av gas, genomföras med ett tryck som

⁹⁾ I särskilda fall får vätsketryckprovnings med tillåtelse av en av behörig myndighet godkänd sakkunnig ersättas med tryckprovning med annan vätska eller gas, när sådant förfarande är ofarligt.

¹¹⁾ Lägsta provtryck för UN 1744 brom eller UN 1744 bromlösning.

uppgår till minst 25 % av högsta arbetstryck. Trycket får inte i något fall understiga 20 kPa (0,2 bar) (övertryck).

För tankar med luftningssystem och en säkerhetsanordning för att förhindra att innehållet rinner ut om tanken välter, ska provtrycket vid täthetsprovningen vara lika med statiska trycket av det avsedda innehållet.

Täthetsprovningen ska utföras separat på varje tankfack i fackindelade tankar.

6.8.2.4.4 Då säkerheten hos en tank eller dess utrustning kan ha nedsatts på grund av reparation, ombyggnad eller olycka, ska en revisionskontroll genomföras. Om en revisionskontroll som uppfyller bestämmelserna i 6.8.2.4.2 har genomförts, får revisionskontrollen betraktas som en återkommande kontroll. Om en revisionskontroll som uppfyller bestämmelserna i 6.8.2.4.3 har genomförts, får revisionskontrollen betraktas som en mellanliggande kontroll.

6.8.2.4.5 Kontroll enligt 6.8.2.4.1–6.8.2.4.4 ska utföras av behörig myndighet godkänd kontrollant. Intyg över kontrollen ska utfärdas, även i händelse av negativa provningsresultat. Dessa intyg ska hänvisa till förteckningen över ämnen som är tillåtna för transport i tanken i fråga eller till tankkoden och de alfanumeriska koderna för särbestämmelserna enligt 6.8.2.3.

En kopia av dessa intyg ska bifogas tankdokumentationen för alla kontrollerade tankar, batterifordon eller MEG-containrar (se 4.3.2.1.7).

6.8.2.5 **Märkning**

6.8.2.5.1 Varje tank ska vara försedd med en korrosionsbeständig metallskylt, permanent fäst på tanken på ett ställe som är lätt tillgängligt för inspektion. Åtminstone följande uppgifter ska vara präglade eller på liknande sätt angivna på skylten. Uppgifterna får präglas direkt på tankskalet, om detta är förstärkt så att dess hållfasthet inte nedsätts¹²⁾:

- godkännandenummer,
- tillverkarens namn eller märke,
- tillverkarens serienummer,
- tillverkningsår,
- provtryck,
- utvändigt beräkningstryck (se 6.8.2.1.7)¹²⁾,
- tankskalets volym - för fackindelade tankskal, volymen av varje fack– följd av bokstaven ”S” om tankskalet eller facken är indelade genom skvalpskott i sektioner om högst 7500 liters volym,
- beräkningstemperatur (behövs endast om den är över +50 °C eller under –20 °C),
- datum och typ av kontroll för senaste genomförda kontroll: ”månad, år” följda av bokstaven ”P” om kontrollen ifråga är den första kontrollen eller en återkommande kontroll enligt 6.8.2.4.1 och 6.8.2.4.2, eller ”månad, år” följda av bokstaven ”L” om kontrollen ifråga är en mellanliggande täthetsprovning enligt 6.8.2.4.3,
- stämpel för den kontrollant som utfört provningen.
- material i tankskalet med referens till materialstandard, om sådan är tillgänglig, och i förekommande fall materialet i skyddsbeklädnaden,
provtrycket för tankskalet i sin helhet
och, i de fall då provtrycken för

¹²⁾ Efter värdet ska alltid måttenhet anges.

enskilda fack är lägre än tankens provtryck, provtrycket per tankfack. Tryck anges i MPa eller bar.

Dessutom ska högsta tillåtna arbetstryck anges på tankar som fylls eller töms under tryck.

6.8.2.5.2

Följande uppgifter ska finnas angivna på själva tankfordonet eller på en skylt¹²⁾:

- ägarens eller brukarens namn,
- olastad vikt, och
- högsta tillåtna totalvikt.

Dessa uppgifter behövs inte på ett fordon som transporterar avmonterbara tankar. Tankkod, enligt 4.3.4.1.1, ska vara märkt direkt på den avmonterbara tanken eller på en skylt.

Följande uppgifter ska finnas angivna på själva tankcontainern eller på en skylt¹²⁾:

- ägarens och brukarens namn,
- tankskalets volym,
- taravikt,
- högsta tillåtna totalvikt,
- för ämnen enligt 4.3.4.1.3 officiell transportbenämning på de ämnen som är godkända för transport,
- tankkod enligt 4.3.4.1.1,
- för andra ämnen än de som nämns i 4.3.4.1.3, de alfanumeriska koderna för alla särbestämmelser TC och TE, som är angivna i kapitel 3.2, tabell A, kolumn 13, för de ämnen som ska transporteras i tanken.

6.8.2.6

Bestämmelser för tankar som är konstruerade, tillverkade och kontrollerade enligt standard

Anm Personer eller organ, som är identifierade i standarderna som ansvariga enligt ADR/ADR-S, ska följa bestämmelserna i ADR/ADR-S.

Standarderna som anges i nedanstående tabell ska tillämpas beroende på tidpunkt för tillverkning av tanken enligt kolumn (4), eller får tillämpas beroende på tidpunkt för tillverkning enligt kolumn (5), för att uppfylla bestämmelserna i kapitel 6.8 enligt kolumn (1) i tabellen. Bestämmelserna som anges i kolumn (1) har i samtliga fall företräde.

Om flera standarder är förtecknade som obligatoriska för tillämpning av samma bestämmelser, ska bara en av dessa standarder tillämpas, dock i sin helhet, om inte annat anges i nedanstående tabell.

Tillämplig på delavsnitt/stycken	Referens	Dokumentets titel	Obligatorisk tillämpning för tankar som tillverkas	Tillåten tillämpning för tankar som tillverkas
(1)	(2)	(3)	(4)	(5)
För alla tankar				
6.8.2.1	EN 14025:2003 +AC:2005	Behållare för transport av farligt gods – Metalliska tryckbehållare – Beräkning och tillverkning		Mellan 1 januari 2005 och 30 juni 2009
6.8.2.1	EN 14025:2008	Behållare för transport av farligt gods – Metalliska tryckbehållare – Beräkning och tillverkning	Från och med 1 juli 2009	Före den 1 juli 2009
6.8.2.2.1	EN 14432:2006	Transportbehållare för farligt gods – Utrustning för transportbehållare av kemikalier i vätskefas – Utblåsningsventiler och inluftventiler	Från och med 1 januari 2011	Före den 1 januari 2011
6.8.2.2.1	EN 14433:2006	Transportbehållare för farligt gods – Utrustning för transportbehållare av kemikalier i vätskefas – Bottenventiler	Från och med 1 januari 2011	Före den 1 januari 2011
För kontroll				
6.8.2.4 6.8.3.4	EN 12972:2001 (utom bilaga D och E)	Behållare för transport av farligt gods – Provning, kontroll och märkning av metalliska behållare	Mellan 1 januari 2009 och 31 december 2010 ^{a)}	Mellan 1 januari 2003 och 31 december 2008
a) Såvida inte tillämpningen av en annan standard för samma ändamål är tillåten i kolumn (5) för tankar som tillverkats vid samma tidpunkt.				
6.8.2.4 6.8.3.4	EN 12972:2007	Behållare för transport av farligt gods – Provning, kontroll och märkning av metalliska behållare	Från och med 1 januari 2011	Före den 1 januari 2011
För tankar med högsta arbetstryck högst 50 kPa för transport av ämnen, för vilka en tankkod med bokstaven "G" är angiven i kapitel 3.2, tabell A, kolumn 12				
6.8.2.1	EN 13094:2004	Behållare för transport av farligt gods – Metalliska behållare med arbetstryck mindre än 0,5 bar – Beräkning och tillverkning		Från och med 1 januari 2005
6.8.2.1	EN 13094:2008	Behållare för transport av farligt gods – Metalliska behållare med arbetstryck mindre än 0,5 bar – Beräkning och tillverkning	Från och med 1 januari 2010	Före 1 januari 2010
För tankar för gaser i klass 2				
6.8.2.1 (utom 6.8.2.1.17), 6.8.2.4.1 (utom täthetsprovningen), 6.8.2.5.1, 6.8.3.1 och 6.8.3.5.1	EN 12493:2001 (utom bilaga C)	Svetsade tankar av stål för gasol (LPG) – Tankfordon – Konstruktion och tillverkning <i>Anm</i> Tankfordon avser enligt ADR/ADR-S "fasta tankar" och "avmonterbara tankar"	Mellan 1 januari 2009 och 31 december 2010	Mellan 1 januari 2005 och 31 december 2008
1.2.1, 6.8.1, 6.8.2.1 (utom 6.8.2.1.17), 6.8.2.5, 6.8.3.1, 6.8.3.5, 6.8.5.1–6.8.5.3	EN 12493:2008 (utom bilaga C)	Utrustning och tillbehör för gasol (LPG) – Svetsade tankar av stål för gasol (LPG) – Tankfordon - Konstruktion och tillverkning <i>Anm</i> Tankfordon avser enligt ADR/ADR-S "fasta tankar" och "avmonterbara tankar"	Från och med 1 januari 2011	Före den 1 januari 2011

Tillämplig på delavsnitt/stycken	Referens	Dokumentets titel	Obligatorisk tillämpning för tankar som tillverkas	Tillåten tillämpning för tankar som tillverkas
(1)	(2)	(3)	(4)	(5)
6.8.3.2 (utom 6.8.3.2.3)	EN 12252:2000	Utrustning av tankfordon för transport av gasol (LPG) <i>Anm</i> Tankfordon avser enligt ADR/ADR-S "fasta tankar" och "avmonterbara tankar"	Mellan 1 januari 2009 och 31 december 2010	Mellan 1 januari 2005 och 31 december 2008
6.8.3.2 (utom 6.8.3.2.3) och 6.8.3.4.9	EN 12252:2005 + A1:2008	Utrustning och tillbehör för gasol (LPG) – Utrustning av tankfordon för transport av gasol <i>Anm</i> Tankfordon avser enligt ADR/ADR-S "fasta tankar" och "avmonterbara tankar"	Från och med 1 januari 2011	Före den 1 januari 2011
6.8.2.1 (utom 6.8.2.1.17), 6.8.2.4, 6.8.3.1 och 6.8.3.4	EN 13530-2:2002	Kryokärl – Stora transportabla vakuumisolerade kärl – Del 2: Konstruktion, tillverkning, kontroll och provning		Mellan 1 januari 2005 och 30 juni 2007
6.8.2.1 (utom 6.8.2.1.17), 6.8.2.4, 6.8.3.1 och 6.8.3.4	EN 13530-2:2002 + A1:2004	Kryokärl – Stora transportabla vakuumisolerade kärl – Del 2: Konstruktion, tillverkning, kontroll och provning	Från och med 1 januari 2009	Före den 1 januari 2009
6.8.2.1 (utom 6.8.2.1.17, 6.8.2.1.19 och 6.8.2.1.20), 6.8.2.4, 6.8.3.1 och 6.8.3.4	EN 14398-2:2003 (utom tabell 1)	Kryokärl – Stora transportabla icke vakuumisolerade kärl – Del 2: Konstruktion, tillverkning, kontroll och provning	Från och med 1 januari 2009	Före den 1 januari 2009
För tankar för transport av flytande petroleumprodukter, andra farliga ämnen i klass 3 med ångtryck vid 50 °C högst 110 kPa och bensin, vilka inte har sekundärfaran "giftig" eller "frätande"				
6.8.2.1	EN 13094:2004	Behållare för transport av farligt gods - Metalliska behållare med arbetstryck mindre än 0,5 bar – Beräkning och tillverkning		Från och med 1 januari 2005
6.8.2.2 och 6.8.2.4.1	EN 13082:2001	Behållare för transport av farligt gods – Utrustning för behållare – Ventil för gasåterföring	Från och med 1 januari 2009	Före den 1 januari 2009
6.8.2.2 och 6.8.2.4.1	EN 13308:2002	Behållare för transport av farligt gods – Utrustning för behållare – Trycklöst balanserad bottenventil	Från och med 1 januari 2009	Före den 1 januari 2009
6.8.2.2 och 6.8.2.4.1	EN 13314:2002	Behållare för transport av farligt gods – Utrustning för behållare – Täcklock för fyllningsanslutning	Från och med 1 januari 2009	Före den 1 januari 2009
6.8.2.2 och 6.8.2.4.1	EN 13316:2002	Behållare för transport av farligt gods – Utrustning för behållare – Tryckbalanserad bottenventil	Från och med 1 januari 2009	Före den 1 januari 2009
6.8.2.2 och 6.8.2.4.1	EN 13317:2002	Behållare för transport av farligt gods – Utrustning för behållare – Montage av manlucka		Mellan 1 januari 2005 och 30 juni 2007

Tillämplig på delavsnitt/stycken	Referens	Dokumentets titel	Obligatorisk tillämpning för tankar som tillverkas	Tillåten tillämpning för tankar som tillverkas
(1)	(2)	(3)	(4)	(5)
6.8.2.2 och 6.8.2.4.1	EN 13317:2002 (utom figur och tabell B.2 i bilaga B) (Materialet ska uppfylla kraven i EN 13094:2004, stycke 5.2)	Behållare för transport av farligt gods – Utrustning för behållare – Montage av manlucka	Mellan 1 januari 2009 och 31 december 2010 ^{a)}	Mellan 1 januari 2007 och 31 december 2008
a) Såvida inte tillämpningen av en annan standard för samma ändamål är tillåten i kolumn (5) för tankar som tillverkats vid samma tidpunkt.				
6.8.2.2 och 6.8.2.4.1	EN 13317:2002 + A1:2006	Behållare för transport av farligt gods – Utrustning för behållare – Montage av manlucka	Från och med 1 januari 2011	Före den 1 januari 2011
6.8.2.2 och 6.8.2.4.1	EN 14595:2005	Transportbehållare för farligt gods – Serviceutrustning för behållare – Tryck- och vakuumentil	Från och med 1 januari 2009	Före den 1 januari 2009

6.8.2.7 Bestämmelser för tankar som inte är konstruerade, tillverkade och kontrollerade enligt standard

För att ta hänsyn till vetenskaplig och teknisk utveckling, eller om inga standarder är förtecknade i 6.8.2.6, eller för att ta hänsyn till vissa aspekter som inte har förutsetts i någon förtecknad standard i 6.8.2.6, får behörig myndighet godta tillämpningen av en teknisk norm som säkerställer samma säkerhetsnivå. Tankarna ska dock uppfylla minimikraven i 6.8.2.

Behörig myndighet ska tillstålla UNECE:s sekretariat en förteckning över de tekniska normer den godtar. Förteckningen ska innehålla följande uppgifter: normens namn och datum, dess syfte och uppgift om var det kan anskaffas. Sekretariatet ska offentliggöra denna information på sin webbplats.

För kontroll och märkning får även den enligt 6.8.2.6 tillämpliga standarden användas.

6.8.3 Särskilda bestämmelser för klass 2

6.8.3.1 Tillverkning av tankskal

6.8.3.1.1 Tankskal för komprimerade, kondenserade eller lösta gaser ska vara tillverkade av stål.

För tankskal som inte är svetsade får som undantag från 6.8.2.1.12 minsta brottförlängningen uppgå till 14 % och spänningen σ får inte överstiga följande materialberoende gränsvärden:

- (a) Då förhållandet R_e/R_m (garanterade minimivärden efter värmebehandling) är större än 0,66 men ej överstiger 0,85:

$$\sigma \leq 0,75 R_e$$

- (b) Då förhållandet R_e/R_m (garanterade minimivärden efter värmebehandling) är större än 0,85:

$$\sigma \leq 0,5 R_m$$

6.8.3.1.2 Bestämmelserna i 6.8.5 gäller material och tillverkning av svetsade tankskal.

- 6.8.3.1.3 (Tills vidare blank.)
- Tillverkning av batterifordon och MEG-containerar**
- 6.8.3.1.4 Gasflaskor, storflaskor, tryckfat och gasflaskpaket som utgör element i batterifordon eller MEG-containerar ska tillverkas enligt kapitel 6.2.
- Anm 1* Gasflaskpaket som inte utgör element i batterifordon eller MEG-containerar ska uppfylla bestämmelserna i kapitel 6.2.
- Anm 2* Tankar som utgör element i batterifordon eller MEG-containerar ska tillverkas enligt 6.8.2.1 och 6.8.3.1.
- Anm 3* Avmonterbara tankar¹³⁾ räknas inte som element i batterifordon eller MEG-containerar.
- 6.8.3.1.5 Element och deras fästanoordningar ska under högsta tillåtna belastning kunna absorbera de krafter som anges i 6.8.2.1.2. För varje sådan kraft får spänningen i den mest utsatta punkten av elementet eller dess fastsättningsanordningar inte överstiga värdet angivet i 6.2.5.3 för gasflaskor, storflaskor, tryckfat och gasflaskpaket och för tankar värdet på σ angivet i 6.8.2.1.16.
- 6.8.3.2 **Utrustningsdetaljer**
- 6.8.3.2.1 Tömningsrör i tankar ska kunna förslutas med blindflänsar eller andra lika effektiva anordningar. För tankar avsedda för transport av kyllda kondenserade gaser får en sådan blindfläns eller annan lika effektiv anordning förses med tryckavlastningshål med högst 1,5 mm diameter.
- 6.8.3.2.2 Tankar för kondenserade gaser får utöver de öppningar som föreskrivs i 6.8.2.2.2 och 6.8.2.2.4 i förekommande fall vara försedda med öppningar för vätskenivåmätare, termometrar, manometrar och pyshål, om det behövs för deras drift och säkerhet.
- 6.8.3.2.3 Alla öppningar för fyllning och alla öppningar för tömning av tankar
| med volym över 1 m³
avsedda för kondenserade brandfarliga och/eller giftiga gaser ska ha en snabbstängande invändig säkerhetsanordning som stängs automatiskt i händelse av att tanken råkar i oavsedd rörelse eller brand. Avstängningsanordningen ska även kunna styras med fjärrkontroll.
- 6.8.3.2.4 Alla öppningar, med undantag av sådana som har säkerhetsventiler och stängda pyshål, i tankar avsedda för transport av kondenserade brandfarliga och/eller giftiga gaser ska, om deras nominella diameter överstiger 1,5 mm, ha en invändig avstängningsanordning.
- 6.8.3.2.5 Oavsett bestämmelserna i 6.8.2.2.2, 6.8.3.2.3 och 6.8.3.2.4 får tankar avsedda för transport av kyllda kondenserade gaser vara utrustade med utvändiga i stället för invändiga avstängningsanordningar, om de utvändiga anordningarna har ett skydd mot yttre skador, som åtminstone är likvärdigt med det som tankskalet ger.
- 6.8.3.2.6 Om en tank har vätskenivåmätare i omedelbar kontakt med det transporterade ämnet får dessa inte vara tillverkade av genomskinligt material. Termometrar får inte sticka direkt in i gasen eller vätskan genom tankskalet.
- 6.8.3.2.7 Fyllnings- och tömningsöppningar placerade upptill i tanken ska utöver vad som föreskrivs i 6.8.3.2.3 vara försedda med ytterligare en utvärdig förslutningsanordning.

¹³⁾ För definition av avmonterbara tankar, se 1.2.1.

- Denna anordning ska kunna förslutas med en blindfläns eller annan lika effektiv anordning.
- 6.8.3.2.8 Säkerhetsventiler ska uppfylla bestämmelserna i 6.8.3.2.9 - 6.8.3.2.12.
- 6.8.3.2.9 Tankar för komprimerade, kondenserade eller lösta gaser får ha fjäderbelastade säkerhetsventiler. Dessa ventiler ska öppna automatiskt vid ett tryck på mellan 0,9 och 1,0 gånger tankens provtryck. Ventilerna ska vara av en typ som står emot dynamiska krafter, inklusive vätskeskvalp. Viktbelastade ventiler (egenvikt eller motvikt) får inte användas. Säkerhetsventilernas erforderliga avblåsningskapacitet ska beräknas enligt formeln i 6.7.3.8.1.1.
- 6.8.3.2.10 Bestämmelserna i 6.8.3.2.9 utgör inget hinder för att säkerhetsventiler monteras på tankar avsedda för sjötransport och i överensstämmelse med IMDG-koden.
- 6.8.3.2.11 Tankar för kyllda kondenserade gaser ska ha minst två av varandra oberoende säkerhetsventiler, som är i stånd att öppna vid det på tanken angivna högsta arbetstrycket. Två av säkerhetsventilerna ska vara dimensionerade så att de gaser som bildas genom förångning vid normal drift kan ledas bort ur tanken, utan att trycket vid något tillfälle med mer än 10 % överstiger det arbetstryck som är angivet på tanken.
- En av säkerhetsventilerna får ersättas med ett sprängbleck som ska brista vid provtrycket.
- I händelse av vakuumförlust i en tank med dubbla väggar, eller om 20 % av isoleringen i en tank med enkel vägg förstörs, ska kombinationen av tryckavlastningsanordningar tillåta utströmning i sådan utsträckning att trycket i tanken inte kan överstiga provtrycket. Bestämmelserna i 6.8.2.1.7 gäller inte för vakuumisolerade tankar.
- 6.8.3.2.12 Dessa tryckavlastningsanordningar i tankar avsedda för transport av kyllda kondenserade gaser ska vara konstruerade så att de fungerar felfritt även vid lägsta drifttemperatur. Tillförlitligheten hos deras funktion vid denna temperatur ska fastställas och kontrolleras, antingen genom att varje anordning provas eller genom typprovning.
- 6.8.3.2.13 Ventilerna hos avmonterbara tankar som kan rullas ska vara försedda med skyddskåpor. (Tills vidare blank.)
- Värmeisolering**
- 6.8.3.2.14 Om tankar avsedda för transport av kondenserade gaser har värmeisolering ska sådan isolering bestå av antingen:
- en solskärm som täcker minst övre tredjedelen och högst övre hälften av tankytan och är skild från tanken av ett luftskikt på minst 4 cm, eller
 - en fullständig beklädnad av isolerande material av lämplig tjocklek.
- 6.8.3.2.15 Tankar för kyllda kondenserade gaser ska vara värmeisolerade. Värmeisoleringen ska vara säkrad genom ett sammanhängande hölje. Om utrymmet mellan tankskal och hölje är lufttomt (vakuumisolering), ska det kunna visas beräkningsmässigt att det skyddande skalet utan att deformeras motstår ett utvändigt tryck på minst 100 kPa (1 bar). Med undantag av definitionen av kalkyltryck i 1.2.1 får utvändiga och invändiga förstärkningsanordningar tas med i beräkningen. Om höljet sluter tätt utan gasläckage, ska det finnas en anordning som hindrar att farligt tryck uppstår i isoleringsskiktet till följd av läckage i tankskalet eller dess utrustning. Anordningen ska hindra att fukt tränger in i isoleringsskiktet.

6.8.3.2.16 Tankar för kondenserade gaser med kokpunkt under -182 °C vid atmosfärstryck får inte ha brännbart material i vare sig värmeisolering eller tankens respektive tankcontainerns fastsättningsanordningar.

Fastsättningsanordningarna för vakuumisolerade tankar får med behörig myndighets medgivande innehålla plastmaterial mellan tankskalet och det yttre skalet.

6.8.3.2.17 Oavsett bestämmelserna i 6.8.2.2.4 behöver tankar avsedda för transport av kylda kondenserade gaser inte ha någon inspektionsöppning.

Utrustningsdetaljer för batterifordon och MEG-containrar

6.8.3.2.18 Driftutrustning och strukturdelar ska vara placerade eller konstruerade så att sådana skador förhindras, som kan ge upphov till utströmning av tryckkärlens innehåll under normala hanterings- och transportförhållanden. När förbandet mellan elementen och ramen hos batterifordonet eller MEG-containern medger relativ rörelse mellan konstruktionsgrupperna, ska utrustningen fästas så att sådan rörelse inte medför skador på delarna. Samlingsrörledning som leder till avstängningsventiler ska vara tillräckligt böjlig för att skydda ventilerna och rörledningen mot att skjuvas av och mot utströmning av tryckkärlens innehåll. Fyllnings- och tömningsanordningar (med flänsar och skruvproppar) och alla skyddskåpor ska kunna säkras mot att öppnas oavsiktligt.

6.8.3.2.19 För att undvika att innehållet kommer ut i händelse av skada ska samlingsrören, tömningsarmaturen (röranslutningar, förslutningsanordningar) och avstängningsanordningar vara skyddade eller placerade mot att slitras av av yttre krafter eller konstruerade så att de håller för dessa.

6.8.3.2.20 Samlingsröret ska vara konstruerat för drift i temperaturintervallet -20 °C till $+50\text{ °C}$.

Samlingsröret ska konstrueras, tillverkas och monteras så att fara för skada på grund av termisk utvidgning och sammandragning, mekanisk stöt och vibration undviks. All rördragning ska vara av ändamålsenligt metalliskt material. Svetsade rörskarvar ska användas så långt möjligt.

Skarvar i kopparrör ska hårdlödas eller ha ett lika starkt metallförband. Smältpunkten hos lödningsmaterialen ska vara lägst 525 °C . Skarvarna får inte reducera rörsystemets styrka, vilket kan inträffa vid gängskärning.

6.8.3.2.21 Utom för UN 1001 ACETYLEN, LÖST, får den högsta tillåtna spänningen σ i samlingsrörssystemet vid kärlets provtryck inte överstiga 75 % av den garanterade sträckgränsen hos materialet.

Nödvändig godstjocklek hos samlingsrörssystemet för transport av UN 1001 acetylen, löst, ska beräknas enligt etablerade tekniska normer.

Anm Beträffande sträckgräns, se 6.8.2.1.11.

Grundkraven i detta stycke anses uppfyllda om följande standarder tillämpas:

(Tills vidare blank.)

6.8.3.2.22 Oavsett bestämmelserna i 6.8.3.2.3, 6.8.3.2.4 och 6.8.3.2.7 för gasflaskor, storflaskor, tryckfat och gasflaskpaket, som bildar ett batterifordon eller en MEG-container, får de erforderliga avstängningsanordningarna även placeras inom samlingsrörssystemet.

6.8.3.2.23 Om ett av elementen har säkerhetsventil och avstängningsanordningar finns mellan elementen ska alla element vara utrustade på så sätt.

6.8.3.2.24 Fyllnings- och tömningsanordningar får vara anslutna till ett samlingsrör.

- 6.8.3.2.25 Alla element, inklusive varje enskild gasflaska i ett gasflaskpaket, som är avsedda för transport av giftiga gaser ska kunna isoleras med en avstängningsventil.
- 6.8.3.2.26 Batterifordon och MEG-containerar, avsedda för transport av giftiga gaser, får inte ha säkerhetsventiler såvida inte ett sprängbleck placeras före ventilen. I så fall ska monteringen av sprängbleck och säkerhetsventil uppfylla behörig myndighets bestämmelser.
- 6.8.3.2.27 Bestämmelserna i 6.8.3.2.26 utgör inget hinder för att säkerhetsventiler monteras på batterifordon och MEG-containerar avsedda för sjötransport och i överensstämmelse med IMDG-koden.
- 6.8.3.2.28 Kärll som utgör element i batterifordon eller MEG-containerar, avsedda för transport av brandfarliga gaser, ska sammansättas i grupper på högst 5 000 liter, vilka ska kunna isoleras från varandra med en avstängningsventil.
Varje element i batterifordon eller MEG-containerar, avsedda för transport av brandfarliga gaser, ska när de består av tankar som överensstämmer med detta kapitel kunna isoleras från varandra med en avstängningsventil.
- 6.8.3.3 **Typgodkännande**
Inga särskilda bestämmelser.
- 6.8.3.4 **Kontroll**
- 6.8.3.4.1 Materialen i alla svetsade tankskal, med undantag av gasflaskor, storflaskor, tryckfat och gasflaskor som ingår i gasflaskpaket, som utgör element i batterifordon eller MEG-containerar ska provas enligt metoden i 6.8.5.
- 6.8.3.4.2 Grundläggande bestämmelser för provtrycket finns i 4.3.3.2.1 - 4.3.3.2.4 och minimiprovtrycken anges i tabellen över gaser och gasblandningar i 4.3.3.2.5.
- 6.8.3.4.3 Den första vätsketryckprovningen ska genomföras innan värmeisoleringen monteras. När tankskalet och dess armatur, rörledningar och utrustningsdetaljer har provats var för sig, ska tanken täthetsprovas efter hopsättning.
- 6.8.3.4.4 Volymen av varje tank avsedd för transport av komprimerade gaser fyllda efter vikt, kondenserade gaser och lösta gaser ska bestämmas, under överinseende av en kontrollant som godkänts av behörig myndighet, genom vägning eller volymmätning av den mängd vatten tanken rymmer. Noggrannheten vid mätningen av tankens volym ska ligga inom 1 %. Bestämning genom beräkning baserad på tankens dimensioner är inte tillåten. Högsta tillåtna fyllningsvikt enligt förpackningsinstruktion P200 eller P203 i 4.1.4.1 och enligt 4.3.3.2.2 och 4.3.3.2.3 ska bestämmas av en godkänd kontrollant.
- 6.8.3.4.5 Kontroll av svetsfogar ska utföras enligt kraven för $\lambda = 1,0$ i 6.8.2.1.23.
- 6.8.3.4.6 Med avvikelse från bestämmelserna i 6.8.2.4 ska återkommande kontroll enligt 6.8.2.4.2 utföras:
- | | | |
|--|--|------------------------|
| (a) åtminstone vart tredje år, | | åtminstone vart 2½ år, |
| för tankar för UN 1008 borttrifluorid, UN 1017 klor, UN 1048 vätebromid, vattenfri, UN 1050 väteklorid, vattenfri, UN 1053 svavelväte, UN 1067 dikvävetetroxid (kvävedioxid) eller UN 1079 svaveldioxid, | | |
| (b) senast sex år | | senast åtta år |
- efter att tanken tas i bruk, och därefter åtminstone vart tolfte år på tankar för kyllda kondenserade gaser.

En mellanliggande kontroll enligt 6.8.2.4.3 ska utföras senast sex år efter varje återkommande kontroll.	Mellan två återkommande kontroller kan behörig myndighet kräva en täthetsprovning eller en mellanliggande kontroll enligt 6.8.2.4.3.
--	--

När tankskalet och dess armatur, rörledningar och utrustningsdetaljer har provats var för sig, ska tanken täthetsprovats efter hopsättning.

6.8.3.4.7 För vakuumisolerade tankar får vätsketryckprovning och invändig kontroll av tanken efter medgivande av godkänd sakkunnig ersättas med täthetsprovning och vakuummätning.

6.8.3.4.8 Om vid återkommande kontroll öppningar gjorts i ett tankskal för kylda kondenserade gaser, ska det sätt, på vilket tanken försluts lufttätt innan den åter tas i drift, säkerställa tankskalets felfria beskaffenhet och godkännas av godkänd kontrollant.

6.8.3.4.9 Täthetsprovning av tankar för gaser ska utföras med ett tryck som

- för komprimerade, kondenserade eller lösta gaser uppgår till minst 20 % av provtrycket,
- för kylda kondenserade gaser uppgår till minst 90 % av högsta arbetstrycket.

Provningar av batterifordon och MEG-containerar

6.8.3.4.10 Element och utrustningsdetaljer på alla batterifordon eller MEG-containerar ska kontrolleras antingen tillsammans eller separat innan de tas i drift för första gången (första kontroll). Därefter ska batterifordon eller MEG-containerar, vars element är kärl kontrolleras med högst fem års intervall. Batterifordon eller MEG-containerar, vars element är tankar ska kontrolleras med intervall enligt 6.8.3.4.6. En revisionskontroll ska genomföras oberoende av senaste återkommande kontroll när så krävs enligt 6.8.3.4.14.

6.8.3.4.11 Första kontroll ska omfatta:

- kontroll av överensstämmelse med godkänd typ,
- tillverkningskontroll,
- invändig och utvändigt besiktning,
- vätsketryckprovning⁹⁾ med det provtryck som anges på skylten enligt 6.8.3.5.10,
- täthetsprovning vid högsta tillåtna arbetstryck, och
- kontroll av utrustningens funktionsduglighet.

Om element och deras armatur tryckprovats var för sig ska de täthetsprovats tillsammans efter hopsättning.

6.8.3.4.12 Gasflaskor, storflaskor och tryckfat samt gasflaskor som ingår i gasflaskpaket ska provas enligt förpackningsinstruktion P200 eller P203 i 4.1.4.1.

Provtrycket för samlingsröret på batterifordon eller MEG-containerar ska vara detsamma som för elementen i batterifordonet eller MEG-containern. Tryckprovningen av samlingsröret får utföras som vattentryckprovning eller med användning av annan vätska eller gas med medgivande av behörig myndighet eller av denna godkänd organ. Som undantag från denna bestämmelse ska provtrycket för samlingsröret i batterifordon eller MEG-containerar vara minst 300 bar för UN 1001 acetylen, löst.

⁹⁾ I särskilda fall, och med tillåtelse av behörig myndighet godkänd sakkunnig, får provningen med vatten ersättas av tryckprovning med annan vätska eller gas, när sådant förfarande är riskfritt.

- 6.8.3.4.13 Återkommande kontroll omfattar en täthetsprovning vid högsta arbetstryck och en utvändigt kontroll av strukturdelarna, elementen och driftutrustningen utan demontering. Element och rörsystem ska provas med intervall angivna i förpackningsinstruktion P200 i 4.1.4.1 och enligt bestämmelserna i 6.2.1.6 respektive 6.2.3.5. Om element och utrustning tryckprovats var för sig ska de täthetsprovas tillsammans efter hopsättning.
- 6.8.3.4.14 Revisionskontroll krävs när batterifordonet eller MEG-containern visar tecken på skadade eller korroderade områden, läckage, eller annat tillstånd som visar på någon brist som kan påverka dess funktionsduglighet. Omfattningen av revisionskontrollen och om det bedöms nödvändigt demonteringen av element ska avgöras av storleken på skadan eller det försämrade tillståndet hos batterifordonet eller MEG-containern. Åtminstone den kontroll som krävs i 6.8.3.4.15 ska ingå.
- 6.8.3.4.15 Kontrollen ska säkerställa att:
- (a) elementen kontrolleras utvändigt med avseende på gropfrätning, korrosion, nötning, bucklor, deformationer, defekter i svetsar eller något annat tillstånd inklusive läckage som kan göra batterifordonen eller MEG-containrarna osäkra för transport,
 - (b) rörsystem, ventiler och packningar har kontrollerats med avseende på korroderade områden, defekter och andra tillstånd inklusive läckage, som kan göra batterifordonen eller MEG-containrarna osäkra för fyllning, tömning eller transport,
 - (c) felande eller lösa bultar eller muttrar på flänsanslutningar eller blindflänsar ersätts eller dras åt,
 - (d) alla säkerhetsanordningar och -ventiler är fria från korrosion, deformation eller någon skada eller defekt som kan förhindra deras normala funktion. Fjärrstyrda säkerhetsanordningars och självstängande avstängningsanordningars funktionsduglighet ska kontrolleras,
 - (e) erforderlig märkning på batterifordonet eller MEG-containern är läslig och i enlighet med tillämpliga bestämmelser, och
 - (f) ram, underrede och anordningar för lyft av batterifordonet eller MEG-containern är i tillfredsställande skick.
- 6.8.3.4.16 Provning och kontroll enligt 6.8.3.4.10 - 6.8.3.4.15 ska utföras av behörig myndighet godkänd kontrollant. Intyg över kontrollen ska utfärdas, även i händelse av negativa provningsresultat. Intygen ska hänvisa till förteckningen över ämnen tillåtna för transport i batterifordonet eller MEG-containern enligt 6.8.2.3.1.
- En kopia av sådana intyg ska bifogas tankdokumentationen för alla kontrollerade tankar, batterifordon eller MEG-containrar (se 4.3.2.1.7).
- 6.8.3.5 **Märkning**
- 6.8.3.5.1 Följande uppgifter ska anges med prägling eller annat liknande sätt på den skylt som föreskrivs i 6.8.2.5.1 eller direkt på tankskalet, om detta är förstärkt så att tankens hållfasthet inte försämras.

- 6.8.3.5.2 På tankar för endast ett ämne:
- gasens officiella transportbenämning samt dessutom den tekniska benämningen¹⁴⁾ för gaser som är tillordnade en N.O.S.-benämning.
- Denna uppgift ska kompletteras med:
- för tankar för komprimerade gaser fyllda efter volym (tryck), uppgift om högsta tillåtna fyllningstryck vid 15 °C för tanken,
 - för tankar för komprimerade gaser fyllda efter vikt och kondenserade gaser, kylda kondenserade gaser och lösta gaser, uppgift om högsta tillåtna lastvikt i kg och fyllningstemperaturen, om denna är under –20 °C.
- 6.8.3.5.3 På tankar för flera gaser:
- gasens officiella transportbenämning samt dessutom den tekniska benämningen¹⁴⁾ för gaser som är tillordnade en N.O.S.-benämning.
- Dessa uppgifter ska kompletteras med högsta tillåtna lastvikt i kg för varje gas.
- 6.8.3.5.4 På tankar för kylda kondenserade gaser:
- högsta tillåtna arbetstryck.
- 6.8.3.5.5 På tankar med värmeisolering:
- texten ”värmeisolerad” eller ”värmeisolerad med vakuum”.
- 6.8.3.5.6 Förutom de uppgifter som krävs i 6.8.2.5.2 ska följande anges på själva tanken eller på en skylt: | själva tankcontainern eller på en skylt:
- (a) - tankkoden enligt certifikatet (se 6.8.2.3.1) med tankens faktiska provtryck,
 - texten: ”lågsta tillåtna fyllningstemperatur:...”.
 - (b) på tankar för endast ett ämne:
 - gasens officiella transportbenämning samt dessutom den tekniska benämningen¹⁴⁾ för gaser som är tillordnade en N.O.S.-benämning.
 - för komprimerade gaser fyllda efter vikt och kondenserade gaser, kylda kondenserade gaser eller lösta gaser, högsta tillåtna lastvikt i kg,
 - (c) på tankar för flera gaser:
 - gasens officiella transportbenämning samt dessutom den tekniska benämningen¹⁴⁾ för de gaser som är tillordnade en N.O.S.-benämning och som tanken används för att transportera, med uppgift om högsta tillåtna lastvikt i kg för var och en av dem,
 - (d) på tankar med värmeisolering:
 - texten ”värmeisolerad” (eller ”värmeisolerad med vakuum”) på ett av registreringslandets officiella språk och, om det språket inte är engelska, franska eller tyska, dessutom på engelska, franska eller tyska, såvida inga överenskommelser mellan de stater som berörs av transporten anger annat.

¹⁴⁾ I stället för officiell transportbenämning, eller officiell transportbenämning på n.o.s.-ämne följd av den tekniska benämningen, är det i förekommande fall tillåtet att använda någon av följande benämningar:

- För UN 1078 KÖLDMEDIUM, N.O.S.: blandning F1, blandning F2, blandning F3.
- För UN 1060 METYLACETYLEN- OCH PROPADIENBLANDNING, STABILISERAD: blandning P1, blandning P2.
- För UN 1965 KOLVÄTEGASBLANDNING, KONDENSERAD, N.O.S.: blandning A, blandning A01, blandning A02, blandning A0, blandning A1, blandning B1, blandning B2, blandning B, blandning C. Handelsnamn som nämns i 2.2.2.3, klassificeringskod 2F, UN 1965, anm 1, får endast användas som komplement.
- För UN 1010 BUTADIENER, STABILISERADE: 1,2-butadien, stabiliserad, 1,3-butadien, stabiliserad.

6.8.3.5.7 (Tills vidare blank.)

6.8.3.5.8 Dessa uppgifter krävs inte för fordon som transporterar avmonterbara tankar. (Tills vidare blank.)

6.8.3.5.9 (Tills vidare blank.)

Märkning av batterifordon och MEG-containerar

6.8.3.5.10 Varje batterifordon och MEG-container ska vara försedd med en korrosionsbeständig metallskylt, permanent fäst på ett ställe som är lätt tillgängligt för inspektion. Åtminstone följande uppgifter ska vara präglade eller på liknande sätt angivna på skylten¹²⁾:

- godkännandenummer,
- tillverkarens namn eller märke,
- tillverkarens serienummer,
- tillverkningsår,
- provtryck,
- beräkningstemperatur (behövs endast om den är över +50 °C eller under -20 °C),
- datum (månad och år) för första kontroll och för senaste återkommande kontroll, enligt 6.8.3.4.10 och 6.8.3.4.13,
- stämpel för den kontrollant som utfört provningen.

6.8.3.5.11 Följande uppgifter ska anges på själva batterifordonet eller på en skylt¹²⁾:

- namn på ägaren eller användaren,
 - antal element,
 - total volym hos elementen,
- och för batterifordon som fylls per vikt:
- olastad vikt,
 - högsta tillåtna vikt.

Följande uppgifter ska anges på själva MEG-containern eller på en skylt¹²⁾:

- namn på ägaren och användaren,
- antal element,
- total volym hos elementen,
- högsta tillåtna totalvikt,
- tankkoden enligt typgodkännandecertifikatet (se 6.8.2.3.1) med MEG-containerns faktiska provtryck,
- gasens officiella transportbenämning transport samt dessutom den tekniska benämningen¹⁴⁾ för de gaser som är tillordnade en N.O.S.-benämning, och där en MEG-container används för transporten,

och för MEG-containerar som fylls per vikt:

- taravikt.

¹²⁾ Efter värdet ska alltid måttenhet anges.

¹⁴⁾ I stället för officiell transportbenämning, eller officiell transportbenämning på n.o.s.-ämne följd av den tekniska benämningen, är det i förekommande fall tillåtet att använda någon av följande benämningar:

- För UN 1078 KÖLDMEDIUM, N.O.S.: blandning F1, blandning F2, blandning F3.
- För UN 1060 METYLACETYLEN- OCH PROPADIENBLANDNING, STABILISERAD: blandning P1, blandning P2.
- För UN 1965 KOLVÄTEGASBLANDNING, KONDENSERAD, N.O.S.: blandning A, blandning A01, blandning A02, blandning A0, blandning A1, blandning B1, blandning B2, blandning B, blandning C. Handelsnamn som nämns i 2.2.2.3, klassificeringskod 2F, UN 1965, anm 1, får endast användas som komplement.
- För UN 1010 BUTADIENER, STABILISERADE: 1,2-butadien, stabiliserad, 1,3-butadien, stabiliserad.

- 6.8.3.5.12 Ramen på ett batterifordon eller en MEG-container ska nära fyllningsstället ha en skylt som anger:
- högsta tillåtna fyllningstryck¹²⁾ vid 15 °C för element, avsedda för komprimerade gaser,
 - gasens officiella transportbenämning enligt kapitel 3.2 samt dessutom den tekniska benämningen¹⁴⁾ för de gaser som är tillordnade en N.O.S.-benämning, samt för kondenserade gaser:
 - högsta tillåtna last per element¹²⁾.

- 6.8.3.5.13 Gasflaskor, storflaskor och tryckfat, samt gasflaskor som ingår i gasflaskpaket ska märkas enligt 6.2.2.7. Dessa tryckkärl behöver inte etiketteras individuellt med etiketterna enligt kapitel 5.2.
- Batterifordon och MEG-containerar ska förses med storetiketter och märkning enligt kapitel 5.3.

6.8.3.6 **Bestämmelser för batterifordon och MEG-containerar som är konstruerade, tillverkade och kontrollerade enligt standard**

Anm Personer eller organ, som är identifierade i standarder som ansvariga enligt ADR/ADR-S, ska följa bestämmelserna i ADR/ADR-S.

Standarderna som anges i nedanstående tabell ska tillämpas beroende på tidpunkt för tillverkning av batterifordonet eller MEG-containern enligt kolumn (4), eller får tillämpas beroende på tidpunkt för tillverkning enligt kolumn (5), för att uppfylla bestämmelserna i kapitel 6.8 enligt kolumn (1) i tabellen. Bestämmelserna som anges i kolumn (1) har i samtliga fall företräde.

Om flera standarder är förtecknade som obligatoriska för tillämpning av samma bestämmelser, ska bara en av dessa standarder tillämpas, dock i sin helhet, om inte annat anges i nedanstående tabell.

Tillämplig på delavsnitt/stycken	Referens	Dokumentets titel	Obligatorisk tillämpning för batterifordon eller MEG-containerar som tillverkas	Tillåten tillämpning för batterifordon eller MEG-containerar som tillverkas
(1)	(2)	(3)	(4)	(5)
6.8.3.1.4, 6.8.3.1.5, 6.8.3.2.18 - 6.8.3.2.26, 6.8.3.4.10 - 6.8.3.4.12 och 6.8.3.5.10 - 6.8.3.5.13	EN 13807:2003	Gasflaskor – Batterifordon – Beräkning, tillverkning, märkning och provning	Från den 1 januari 2009	Före den 1 januari 2009

6.8.3.7 **Bestämmelser för batterifordon och MEG-containerar som inte är konstruerade, tillverkade och kontrollerade enligt standard**

Batterifordon och MEG-containerar som inte är konstruerade, tillverkade och kontrollerade enligt standard angiven i 6.8.3.6 ska konstrueras, tillverkas och

¹²⁾ Efter värdet ska alltid måttenhet anges.

kontrolleras enligt bestämmelserna i en av behörig myndighet godkänd teknisk norm. De ska dock uppfylla minimikraven i 6.8.3.

6.8.4 Särbestämmelser

Anm 1 För vätskor med flampunkt högst 60 °C och brandfarliga gaser, se även 6.8.2.1.26, 6.8.2.1.27 och 6.8.2.2.9.

Anm 2 Beträffande bestämmelser för tankar som ska utsättas för en tryckprovning på minst 1 MPa (10 bar) eller för tankar för transport av kylda kondenserade gaser, se 6.8.5.

Följande särbestämmelser gäller när de anges vid en benämning i kapitel 3.2, tabell A, kolumn 13:

(a) Tillverkning (TC)

- TC1 Kraven i 6.8.5 gäller för material och tillverkning av dessa tankskal.
- TC2 Tankskal och deras tillbehör ska vara tillverkade av aluminium med minst 99,5 % renhetsgrad eller av lämpligt stål, som inte orsakar sönderdelning av väteperoxid. Då tankskal är tillverkade av aluminium med minst 99,5 % renhetsgrad behöver godstjockleken inte uppgå till mer än 15 mm, även om beräkning enligt 6.8.2.1.17 ger ett högre värde.
- TC3 Tankskal ska tillverkas av austenitiskt stål.
- TC4 Tankskal ska vara försedda med emalj eller likvärdig skyddsbeläggning om tankmaterialet inte är beständigt mot UN 3250 klorättiksyra.
- TC5 Tankskal ska vara försedda med minst 5 mm tjock blybeklädnad eller likvärdig beklädnad.
- TC6 Då användning av aluminium till tankar krävs, ska sådana tankar vara tillverkade av aluminium med minst 99,5 % renhetsgrad. I så fall behöver godstjockleken inte uppgå till mer än 15 mm, även om beräkning enligt 6.8.2.1.17 ger ett högre värde.
- TC7 Effektiv minsta godstjocklek hos tankskalet ska vara minst 3 mm.

(b) Utrustning (TE)

- TE1 (Borttagen.)
- TE2 (Borttagen.)
- TE3 Tankar ska uppfylla följande tillägsbestämmelser.

Uppvärmningsanordningen får inte sticka in i tankskalet, utan ska placeras utvändigt. Avtappningsrör för fosfor får dock vara försett med värmemantel. Uppvärmningsanordningen för denna värmemantel ska regleras så att fosforns temperatur hindras från att överskrida tankens fyllningstemperatur. Övrig rördragning ska gå in i tanken i dess överdel, öppningar ska vara placerade över den högsta tillåtna fosfornivån och kunna förslutas fullständigt under låsbara huvar.

Tanken ska vara utrustad med ett mätarsystem för kontroll av fosfornivån, och, om vatten används som skyddande medium, ha en fix markering på skalan som visar högsta tillåtna vattennivå.
- TE4 Tankskal ska vara försedda med värmeisolering av material som inte är lättantändligt.
- TE5 Om tankskal är försedda med värmeisolering, ska sådan isolering vara av material som inte är lättantändligt.

- TE6 Tankar får vara utrustade med en anordning som är konstruerad så att det transporterade ämnet inte kan orsaka tilltäppning och att läckage och uppkomst av över- eller undertryck i tankskalets inre förhindras.
- TE7 Tankskalets tömningsanordningar ska ha två av varandra oberoende förslutningar i serie. Den första ska bestå av en snabbstängande invändig avstängningsventil av godkänd typ och den andra av en utvändig avstängningsventil, en i vardera änden av tömningsröret. En blindfläns eller lika effektiv anordning ska också vara monterad vid utloppet från varje utvändig avstängningsventil. Om rörledningen slits av ska avstängningsventilen förbli fäst vid tankskalet i stängt läge.
- TE8 Rörledningar på tanken ska vara av material, som inte orsakar sönderdelning av väteperoxid.
- TE9 Tankar ska upptill förses med en förslutningsanordning som förhindrar att övertryck uppstår inuti tankskalet på grund av sönderdelning av ämnena som transporteras, att vätska läcker ut och att främmande ämnen kommer in i tankskalet.
- TE10 Förslutningsanordningar i tankar ska vara tillverkade så att de inte blockeras av det stelade ämnet under transporten.
Om tankarna är klädda med värmeisolerande material, ska detta vara oorganiskt och fullständigt fritt från brännbart material.
- TE11 Tankskal och deras driftutrustning ska vara konstruerade för att förhindra såväl att främmande ämnen kommer in i tankskalet och att vätska läcker ut, eller att farligt övertryck uppstår inuti tankskalet på grund av sönderdelning av ämnena som transporteras. En säkerhetsventil som förhindrar att främmande ämnen tränger in, uppfyller också denna bestämmelse.
- TE12 Tankar ska vara försedda med värmeisolering enligt 6.8.3.2.14. Om SADT för den organiska peroxiden är 55 °C eller lägre, eller tanken är tillverkad av aluminium, ska den vara fullständigt isolerad. Solskärm och delar av tanken som inte skyddas av den, eller ytterskalet till en fullständig isolering, ska vara vitmålade eller ha en blank metallyta. Färgen ska rengöras före varje transport och förnyas om den gulnar eller skadas. Värmeisoleringen ska vara fri från brännbart material.
Tankar ska vara utrustade med temperatursensorer.
Tankarna ska vara utrustade med säkerhetsventiler och tryckavlastningsanordningar för nödläge. Vakuumentiler får också användas. Tryckavlastningsanordningarnas öppningstryck ska bestämmas med hänsyn både till den organiska peroxidens egenskaper och tankens konstruktionsegenskaper. Smältsäkringar är inte tillåtna i tankskalet.
Tankarna ska vara utrustade med fjäderbelastade säkerhetsventiler för att förhindra att avsevärt tryck utvecklas i tanken av sönderdelningsprodukter och ångor, som kan bildas vid 50 °C. Säkerhetsventiler ska ha en avblåsningskapacitet och ett öppningstryck som bestäms utgående från resultatet av provningen som anges i särbestämmelse TA2. Öppningstrycket får emellertid aldrig medge att vätska rinner ut ur ventilen om tanken välter.

Tryckavlastningsanordningarna för nödläge får vara av fjäderbelastad typ eller av sprängbleckstyp, konstruerade för att ventileras ut alla sönderdelningsprodukter och ångor som avges vid självaccelererande sönderfall eller under en tid av minst en timme med total brandomvälvning, under betingelser som bestäms med följande formel:

$$q = 70961 \times F \times A^{0,82}$$

där:

q = värmeupptagning (W)

A = vätt yta (m^2)

F = isolerfaktor:

$F = 1$ för oisolerade tankar, eller

$F = U(923 - T_{PO})/47032$ för isolerade tankar

där:

K = värmeledningsförmåga för isolermaterialet ($Wm^{-1}K^{-1}$)

L = tjocklek på isolermaterialet (m)

$U = K/L =$ värmeigenomgångstal för isoleringen ($Wm^{-2}K^{-1}$)

T_{PO} = temperatur hos peroxiden vid tryckavlastning (K)

Öppningstrycket för tryckavlastningsanordningarna ska vara högre än det som anges ovan och bestämmas utgående från resultat av provningen som anges i särbestämmelse TA2. Tryckavlastningsanordningarna ska dimensioneras så att högsta trycket i tanken aldrig överstiger tankens provtryck.

Anm Ett exempel på metod att dimensionera avlastningsanordningarna för nödläge finns i bilaga 5 i testhandboken.

För fullständigt isolerade tankar ska kapacitet och öppningstryck hos avlastningsanordningarna för nödläge bestämmas under antagande av förlust av isolering på 1 % av tankens yta.

Vakuumentiler och fjäderbelastade ventiler på tankarna ska förses med flamskydd, utom då de transporterade ämnena och deras sönderdelningsprodukter inte är brandfarliga. Hänsyn ska tas till den minskning av avblåsningkapaciteten som orsakas av flamskyddet.

- TE13 Tankar ska vara värmeisolerade och ha en uppvärmningsanordning på utsidan.
- TE14 Tankar ska vara utrustade med en värmeisolerings. Värmeisolerings i direkt kontakt med tankskalet ska ha en antändningstemperatur som är minst 50 °C högre än den högsta temperatur tanken konstruerats för.
- TE15 (Borttagen.)
- TE16 (Tills vidare blank.)
- TE17 (Tills vidare blank.)
- TE18 Tankar avsedda för transport av ämnen som fylls vid en temperatur över 190 °C ska vara försedda med deflektorer, placerade i rätt vinkel mot de övre fyllningsöppningarna, för att undvika en plötslig lokal ökning av tankväggens temperatur under fyllning.

- TE19 Armatur och tillbehör monterade på tankens övre del ska antingen (Tills vidare blank.)
- vara placerade i en infälld nisch, eller
 - vara utrustade med en invändig säkerhetsventil, eller
 - skärmas av en kåpa, eller tvärs- eller längsgående balkar eller lika effektiva anordningar, med sådan profilering att armatur och tillbehör inte skadas i händelse av vältnings.
- Armatur och tillbehör monterade på tankens nedre del:
- Stutsar, sidplacerade avstängningsanordningar och alla tömningsanordningar ska antingen vara indragna minst 200 mm innanför tankens ytterkontur eller skyddas av en balk med ett böjmotstånd på minst 20 cm³, vinkelrätt mot färdriktningen. Markfrigången ska vara minst 300 mm med tanken fullastad.
- Armatur och tillbehör monterade på tankens bakgavel ska skyddas av stötfångaren, föreskriven i 9.7.6. Deras höjd över marken ska vara tillräcklig för att de ska få ett fullgott skydd av stötfångaren.
- TE20 Oavsett de andra tankkoderna som tillåts i tankhierarkin i den systematiserade tillordningen i 4.3.4.1.2 ska tankar vara försedda med säkerhetsventil.
- TE21 Tankarnas förslutningar ska vara skyddade med låsbara kåpor.
- TE22 (Tills vidare blank.)
- TE23 Tankar ska vara utrustade med en anordning som är konstruerad så att det transporterade ämnet inte kan orsaka tilltäppning och att läckage och uppkomst av över- eller undertryck i tankskalets inre förhindras.
- TE24 Om tankar, som är avsedda för transport och hantering av bitumen, är försedda med en spridare i änden av tömningsröret, får den i 6.8.2.2.2 föreskrivna avstängningsanordningen ersättas med en avstängningsventil, som är placerad i tömningsröret och före spridaren.
- TE25 (Tills vidare blank.)

(c) Typgodkännande (TA)

- TA1 Tankar får inte godkännas för transport av organiska ämnen.
- TA2 Detta ämne får transporteras i fasta eller avmonterbara tankar eller tankcontainrar endast under villkor som bestäms av behörig myndighet i ursprungslandet, om denna på grundval av provningen nedan konstaterat att en sådan transport kan genomföras på ett säkert sätt.
- Om ursprungslandet inte är fördragspart till ADR ska dessa villkor godkännas av behörig myndighet i det första ADR-land som berörs av sändningen.
- För typgodkännande ska provning genomföras:
- för kontroll av kompatibiliteten med samtliga material som normalt är i kontakt med ämnet under transport,
 - för att få underlag för konstruktionen av tryckavlastningsanordningar för nödläge och säkerhetsventiler med hänsyn till tankens konstruktionsegenskaper, och
 - för att fastslå andra särskilda bestämmelser som krävs för säker transport av ämnet.
- Provningsresultaten ska tas med i rapportunderlaget för typgodkännandet.
- TA3 Detta ämne får endast transporteras i tankar med tankkod LGAV eller SGAV. Hierarkin i 4.3.4.1.2 är inte tillämplig.
- TA4 Metoderna för bedömning av överensstämmelse i 1.8.7 ska tillämpas av behörig myndighet, dess representant eller av ett kontrollorgan som uppfyller 1.8.6.4 och är ackrediterat som typ A enligt EN ISO/IEC 17020:2004.

(d) Provingar (TT)

- TT1 Tankar av ren aluminium behöver genomgå första och återkommande vätsketryckprovning vid ett tryck på endast 250 kPa (2,5 bar).
- TT2 Tillståndet hos innerbeklädnaden i tankar ska kontrolleras varje år av en av behörig myndighet godkänd kontrollant genom invändig kontroll av tankskalet.
- TT3 Oavsett kraven i 6.8.2.4.2 ska återkommande kontroll ske senast vart åttonde år och innefatta kontroll av godstjockleken med hjälp av lämplig utrustning. För sådana tankar ska täthetsprovning och funktionskontroll enligt 6.8.2.4.3 utföras senast vart fjärde år.
- TT4 (Tills vidare blank.)
- | | | |
|-----|---|-----------------------|
| TT5 | Vätsketryckprovning av tankarna ska upprepas med intervall på högst 3 år. | 2½ år. |
| TT6 | Återkommande kontroll av tankarna, inklusive vätsketryckprovning, ska genomföras åtminstone vart tredje år. | (Tills vidare blank.) |
- TT7 Oavsett kraven i 6.8.2.4.2 får den återkommande invändiga kontrollen ersättas med ett program som godkänts av behörig myndighet.
- TT8 Tankar godkända för transport av UN 1005 ammoniak, vattenfri, och tillverkade av finkornstål med en sträckgräns över 400 N/mm² enligt materialstandarderna, ska vid varje återkommande kontroll enligt 6.8.2.4.2 genomgå en magnetpulverprovning för att upptäcka ytsprickor.

I nedre delen av varje tankskal ska minst 20 % av svetslängden av rund- och längssvetsar, liksom svetsfogar på samtliga stutsar och alla eventuella reparations- och slipställen kontrolleras.

TT9 För kontroll och provning (inklusive tillverkningskontroll) ska metoderna i 1.8.7 tillämpas av behörig myndighet, dess representant eller av ett kontrollorgan som uppfyller 1.8.6.4 och är ackrediterat som typ A enligt EN ISO/IEC 17020:2004.

(e) Märkning (TM)

Anm Dessa uppgifter ska anges på ett av godkännandelandets officiella språk och, om det språket inte är engelska, franska eller tyska, dessutom på engelska, franska eller tyska, såvida inga överenskommelser mellan de stater som berörs av transporten anger annat.

TM1 Tankar ska utöver uppgifterna i 6.8.2.5.2 förses med texten: "FÅR INTE ÖPPNAS UNDER TRANSPORT. RISK FÖR SJÄLVANTÄNDNING" (se även *Anm* ovan).

TM2 Tankar ska utöver uppgifterna i 6.8.2.5.2 förses med texten: "FÅR INTE ÖPPNAS UNDER TRANSPORT. UTVECKLAR BRANDFÄRLIGA GASER VID KONTAKT MED VATTEN" (se även *Anm* ovan).

TM3 Tankar ska på skylten som krävs i 6.8.2.5.1 även förses med officiell transportbenämning på godkända ämnen och med tankens högsta tillåtna lastvikt i kg.

TM4 På tankar ska följande tilläggsuppgifter finnas angivet, genom prägling eller liknande sätt, på skylten som krävs i 6.8.2.5.2 eller direkt på själva tankskalet om detta är förstärkt så att hållfastheten inte försämras:
den kemiska benämningen samt godkänd koncentration av ämnet ifråga.

TM5 Tankar ska utöver uppgifterna som anges i 6.8.2.5.1 vara märkta med datum (månad, år) för den senast utförda invändiga kontrollen av tanken.

TM6 (Tills vidare blank.)

TM7 Treklöversymbolen för strålningsfara enligt 5.2.1.7.6 ska sättas fast genom stämpling eller på annat likvärdigt sätt på skylten som beskrivs i 6.8.2.5.1. Symbolen får präglas direkt på själva tankskalet, om väggarna är förstärkta så att tankskalets hållfasthet inte försämras.

6.8.5 Bestämmelser om material och tillverkning för fasta svetsade tankar, avmonterbara svetsade tankar och svetsade tankskal till tankcontainrar, för vilka ett provtryck på minst 1 MPa (10 bar) krävs, och för fasta svetsade tankar, avmonterbara svetsade tankar och svetsade tankskal till tankcontainrar avsedda för transport av kyllda kondenserade gaser i klass 2

6.8.5.1 Material och tankskal

6.8.5.1.1 (a) Tankskal för transport av:

- komprimerade, kondenserade eller lösta gaser i klass 2,
 - UN 1380, 2845, 2870, 3194 och 3391-3394 i klass 4.2, och
 - UN 1052 vätefluorid, vattenfri och UN 1790, fluorvätesyra med över 85 % vätefluorid i klass 8,
- ska vara tillverkade av stål.

- (b) Tankskal tillverkade av finkornstål för transport av:
 - frätande gaser i klass 2, samt UN 2073 ammoniaklösning, och
 - UN 1052 vätefluorid, vattenfri och UN 1790 fluorvätesyra med över 85 % vätefluorid i klass 8ska vara värmebehandlade för avspänning.
- (c) Tankskal för transport av kylda, kondenserade gaser i klass 2 ska vara tillverkade av stål, aluminium, aluminiumlegering, koppar eller kopparlegering (t.ex. mässing). Tankskal av koppar eller kopparlegering tillåts dock endast för gaser som inte innehåller acetylen. Eten får dock innehålla högst 0,005 % acetylen.
- (d) Endast material som lämpar sig för den lägsta och högsta drifttemperaturen i tankskalen och deras armatur och tillbehör får användas.

6.8.5.1.2 Följande material är tillåtna för tillverkning av tankskal:

- (a) stål som inte är benägna till sprödbrott vid den lägsta drifttemperaturen (se 6.8.5.2.1).
 - konstruktionsstål (utom för kylda kondenserade gaser i klass 2),
 - finkornstål, ned till $-60\text{ }^{\circ}\text{C}$,
 - nickelstål (med en nickelhalt 0,5 % - 9 %), ned till $-196\text{ }^{\circ}\text{C}$, beroende på nickelhalten,
 - austenitiska kromnickelstål, ned till $-270\text{ }^{\circ}\text{C}$,
- (b) aluminium med en halt av minst 99,5 % eller aluminiumlegeringar (se 6.8.5.2.2),
- (c) deoxiderad koppar med en halt av minst 99,9 % eller kopparlegeringar med en kopparhalt över 56 % (se 6.8.5.2.3).

- 6.8.5.1.3 (a) Tankskal av stål, aluminium eller aluminiumlegeringar ska vara antingen sömlösa eller svetsade.
- (b) Tankskal av austenitiskt stål, koppar eller kopparlegeringar får vara hårdlödda.

6.8.5.1.4 Armatur och tillbehör får antingen skruvas fast på tankarna eller fästas enligt följande:

- (a) för tankar av stål, aluminium eller aluminiumlegering genom svetsning,
- (b) för tankar av austenitiskt stål, koppar eller kopparlegering genom svetsning eller hårdlödning.

6.8.5.1.5 Tankskalen ska vara byggda och fastsatta på fordonet, på chassit eller i containerramen på ett sådant sätt att avkylning av bärande delar, som kan göra dessa spröda, med säkerhet undviks. Tankarnas fästansordningar ska i sig vara konstruerade så att de, även då tanken befinner sig vid sin lägsta drifttemperatur, fortfarande har tillräckliga mekaniska egenskaper.

6.8.5.2 Provningsbestämmelser

6.8.5.2.1 Tankskal av stål

Materialen, som används vid tillverkning av tankskal, och svetsfogarna ska vid lägsta drifttemperaturen, dock inte över $-20\text{ }^{\circ}\text{C}$, uppfylla minst följande krav på slagsegheten:

- Provningsgarna ska utföras med provstavar med V-formad anvisning.
- Minsta slagseghet (se 6.8.5.3.1 - 6.8.5.3.3) för provstavar med längdaxeln vinkelrät mot plåtens valsriktning och med en V-formad anvisning (enligt ISO R148) vinkelrät mot plåtytan ska vara 34 J/cm^2 för konstruktionsstål (som på grund av nuvarande ISO-standarder får provas med provstavar med längdaxeln i

valsningsriktningen), finkornstål, ferritiskt legerat stål $Ni < 5 \%$, ferritiskt legerat stål $5 \% \leq Ni \leq 9 \%$ eller austenitiskt Cr-Ni - stål.

- För austenitiska stål behöver endast svetsfogen utsättas för slagseghetsprovning.
- Vid drifttemperaturer lägre än $-196 \text{ }^\circ\text{C}$ utförs slagseghetsprovningen inte vid drifttemperaturen, utan vid $-196 \text{ }^\circ\text{C}$.

6.8.5.2.2 **Tankskal av aluminium eller aluminiumlegering**

Fogar i tankar ska uppfylla de krav som fastställts av behörig myndighet.

6.8.5.2.3 **Tankar av koppar eller kopparlegering**

Slagseghetsprovning krävs inte.

6.8.5.3 **Slagseghetsprovning**

6.8.5.3.1 För plåtar med tjocklek under 10 mm, dock minst 5 mm, ska provstavar med ett tvärsnitt på $10 \text{ mm} \times e \text{ mm}$, där e representerar plåttjockleken, användas. Bearbetning ned till 7,5 mm eller 5 mm tillåts om nödvändigt. Minimivärdet 34 J/cm^2 krävs i samtliga fall.

Anm Ingen slagseghetsprovning utförs på plåt med tjocklek under 5 mm, eller på dess svetsfogar.

- 6.8.5.3.2 (a) Vid provning av plåt ska slagsegheten bestämmas på tre provstavar. Provstavarna ska tas ut vinkelrätt mot plåtens valsningsriktning. För konstruktionsstål får de dock tas ut längs med valsningsriktningen.
- (b) För provning av svetsfogar ska provstavarna tas ut på följande sätt:

när $e \leq 10$ mm:

tre provstavar med anvisningen i mitten av svetsfogen,

tre provstavar med anvisningen mitt i den värmepåverkade zonen (HAZ) (den V-formade anvisningen ska skära smältgränsen i mitten av provet),

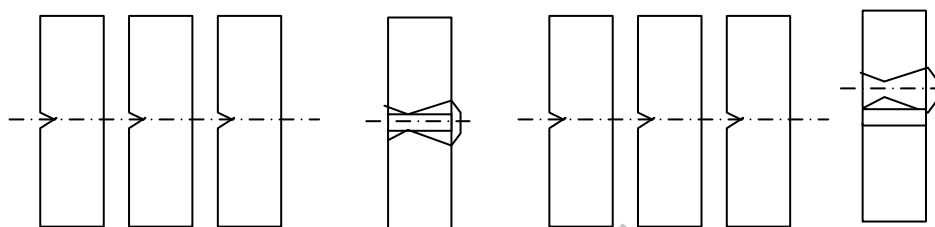

Mitt i svetsen

Värmepåverkad zon (HAZ)

när $10 \text{ mm} < e \leq 20$ mm:

tre provstavar från mitten av svetsfogen,

tre provstavar från den värmepåverkade zonen (HAZ) (den V-formade anvisningen ska skära smältgränsen i mitten av provet),

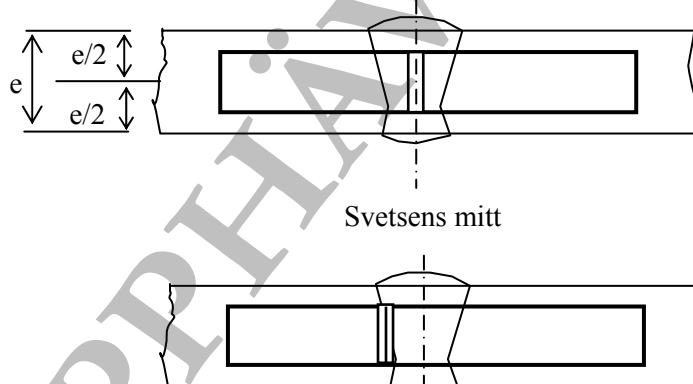

Svetsens mitt

Värmepåverkad zon (HAZ)

när $e > 20$ mm:

två uppsättningar av tre provstavar, en från vardera över- respektive undersidan vid vart och ett av de ställen som anges nedan (den V-formade anvisningen ska skära smältgränsen i mitten av de provstavar som tas i den värmepåverkade zonen (HAZ)).

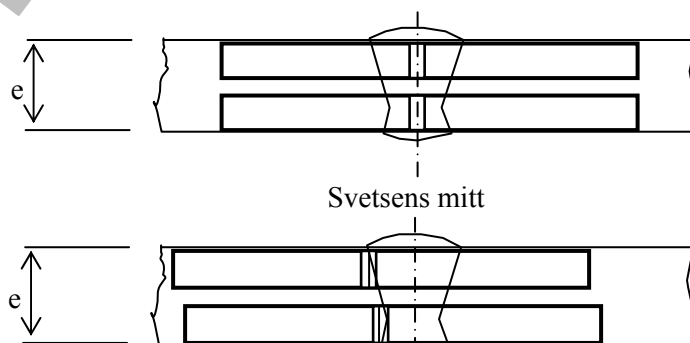

Svetsens mitt

Värmepåverkad zon (HAZ)

- 6.8.5.3.3 (a) För plåt ska medelvärdet av de tre provningarna uppnå det i 6.8.5.2.1 angivna minimivärdet 34 J/cm². Högst ett av de individuella värdena får vara lägre än 34 J/cm², men aldrig under 24 J/cm².
- (b) För svetsar får medelvärdet erhållet från de tre provstavarna tagna i mitten av svetsen vara lägst 34 J/cm². Högst ett av de individuella värdena får vara lägre än 34 J/cm², men aldrig under 24 J/cm².
- (c) För den värmepåverkade zonen (HAZ) (den V-formade anvisningen skär smältgränsen i mitten av provet) får värdet från högst en av de tre provstavarna vara lägre än 34 J/cm², dock lägst 24 J/cm².
- 6.8.5.3.4 Om kraven som föreskrivs i 6.8.5.3.3 inte är uppfyllda får en omprovning göras, men endast om:
- (a) medelvärdet av de första tre provningarna är under minimivärdet 34 J/cm², eller
- (b) fler än ett av de individuella värdena är lägre än minimivärdet 34 J/cm² men inte under 24 J/cm².
- 6.8.5.3.5 Vid en förnyad slagseghetsprovning av plåt eller svetsar får inget av de individuella värdena vara lägre än 34 J/cm². Medelvärdet av samtliga resultat från den ursprungliga och förnyade provningen ska vara minst lika med 34 J/cm².
- Vid en förnyad provning av provstavar tagna ur den värmepåverkade zonen (HAZ) får inget av de individuella värdena vara lägre än 34 J/cm².
- 6.8.5.4 **Hänvisning till standard**
- Bestämmelserna i 6.8.5.2 och 6.8.5.3 anses vara uppfyllda vid tillämpning av nedanstående standarder:
- EN 1252-1:1998 Kryogena kärl - Material - Del 1: Seghetskrav för temperaturer under -80 °C
- EN 1252-2:2001 Kryogena kärl - Material - Del 2: Seghetskrav för temperaturer mellan -80 °C och -20 °C

[UPPHÄVD]

Kapitel 6.9

Bestämmelser för konstruktion, tillverkning, utrustning, typgodkännande, kontroll och märkning av fasta tankar (tankfordon), avmonterbara tankar, tankcontainrar och växeltankar av fiberarmerad plast

Anm Beträffande UN-tankar och UN-MEG-containrar, se kapitel 6.7; beträffande fasta tankar (tankfordon), avmonterbara tankar, tankcontainrar och växeltankar med tankskal av metall samt batterifordon och MEG-containrar (utom UN-MEG-containrar), se kapitel 6.8; beträffande slamsugartankar, se kapitel 6.10.

6.9.1 Allmänt

- 6.9.1.1 Tankar av fiberarmerad plast ska konstrueras, tillverkas och kontrolleras enligt ett av behörig myndighet godtaget kvalitetssystem, speciellt får laminerings- och svetsningsarbeten på termoplastliners endast företas av personal, som är kvalificerad enligt av behörig myndighet godtagna regler.
- 6.9.1.2 För konstruktion och kontroll av tankar ska också bestämmelserna i 6.8.2.1.1, 6.8.2.1.7, 6.8.2.1.13, 6.8.2.1.14 (a) och (b), 6.8.2.1.25, 6.8.2.1.27, 6.8.2.1.28 och 6.8.2.2.3 tillämpas.
- 6.9.1.3 Uppvärmningsanordningar är inte tillåtna i tankar av fiberarmerad plast.
- 6.9.1.4 För stabilitet hos tankfordon ska bestämmelserna i 9.7.5.1 tillämpas.

6.9.2 Tillverkning

- 6.9.2.1 Tankskalen ska tillverkas av lämpliga material, som är kompatibla med de ämnen som ska transporteras i ett drifttemperaturområde mellan -40 °C och $+50\text{ °C}$, såvida inte något annat temperaturområde på grund av särskilda klimatbetingelser är bestämt av behörig myndighet i det land där transporten genomförs.
- 6.9.2.2 Tankskalen sammansätts av följande tre element:
- innerliner,
 - bärande skikt,
 - yttre skikt.
- 6.9.2.2.1 Innerlinern utgör den inre delen av tankskalet som är konstruerad som en första barriär för att säkerställa långtidsbeständigheten gentemot ämnena som ska transporteras, samt för att förhindra farliga reaktioner med innehållet, uppkomst av farliga föreningar eller väsentlig försvagning av det bärande skiktet, varvid hänsyn ska tas till diffusion av ämnen genom innerlinern.
- Innerlinern kan vara antingen av fiberarmerad plast eller av termoplast.
- 6.9.2.2.2 Fiberarmerad plastliner sammansätts enligt följande:
- (a) Ytskikt ("gelcoat"): ett hartsrikt ytskikt, armerat med en matta, som är kompatibel med hartset och innehållet. Viktsandelen fibrer i skiktet får inte överstiga 30 % och tjockleken ska uppgå till 0,25–0,60 mm.
 - (b) Förstärkningslager: Ett eller flera lager med en minimitjocklek av 2 mm, som innehåller en glasmatta eller sprutad fiber om minst 900 g/m^2 och har en glashalt på minst 30 viktsprocent, såvida inte likvärdig säkerhet kan påvisas vid lägre glashalt.

- 6.9.2.2.3 Termoplastliner är plattor av termoplast enligt 6.9.2.3.4, vilka sammansvetsas till erforderlig form och limmas på de bärande skikten. Ett varaktigt förband mellan liner och bärande skikt ska åstadkommas genom användning av lämpliga lim.
- Anm* Vid transport av brandfarliga vätskor kan enligt 6.9.2.14 ytterligare åtgärder krävas för innerlinern för att förhindra elektrostatisk uppladdning.
- 6.9.2.2.4 Tankskalets bärande skikt är den del som enligt 6.9.2.4 - 6.9.2.6 ska vara särskilt konstruerad för att tåla mekanisk belastning. Denna del består normalt av flera fiberarmerade lager i definierad riktning.
- 6.9.2.2.5 Ytterskiktet är den del av tankskalet som har direkt kontakt med omgivningen. Det består av ett hartsrikt lager med en tjocklek av minst 0,2 mm. Vid en tjocklek på över 0,5 mm ska en matta användas. Detta skikt ska ha en viktsandel glas under 30 % och vara beskaffat så att det tål miljöpåverkan, särskilt tillfällig kontakt med ämnet som transporteras. Till skydd för det bärande skiktet mot skador av ultraviolett strålning ska hartset innehålla fyllmedel eller tillsatser.
- 6.9.2.3 **Råmaterial**
- 6.9.2.3.1 Alla material som används för tillverkning av tankar av fiberarmerad plast ska vara av känt ursprung och specificerade.
- 6.9.2.3.2 **Hartser**
- Bearbetningen av hartsblandningen ska ske helt enligt leverantörens rekommendationer. Detta gäller huvudsakligen bruk av härdare, katalysatorer och acceleratorer. Hartserna kan vara
- omättat polyesterharts,
 - vinylesterharts,
 - epoxiharts,
 - fenolharts.
- Den enligt ISO 75-1:1993 bestämda formbeständighetstemperaturen (HDT) för hartset ska ligga minst 20 °C över tankens maximala drifttemperatur och uppgå till minst 70 °C.
- 6.9.2.3.3 **Armeringsfibrer**
- Armeringsmaterial i bärande skikt ska bestå av ett lämpligt fiberslag, såsom glasfiber av typ E eller ECR enligt ISO 2078:1993. För innerliner får glasfiber av typ C enligt ISO 2078:1993 användas. Termoplastmatta får endast användas till innerlinern om dess kompatibilitet med det avsedda innehållet verifierats.
- 6.9.2.3.4 **Material för termoplastliner**
- Som linermaterial får termoplaster såsom mjukmedelsfri polyvinylklorid (PVC-U), polypropen (PP), polyvinylidenfluorid (PVDF), polytetrafluoreten (PTFE) m.fl. användas.
- 6.9.2.3.5 **Tillsatser**
- Tillsatser som är nödvändiga för bearbetning av hartset, t ex katalysatorer, acceleratorer, härdare och tixotroperingsämnen, samt ämnen som används för att förbättra tankens egenskaper, såsom fyllmedel, färgämnen, pigment etc. får inte leda till försvagning av materialet med hänsyn till konstruktionslivslängd och -temperatur.

- 6.9.2.4 Tankskal, fästelement samt driftutrustning och strukturdelar ska vara konstruerade så att de under sin konstruktionslivslängd utan förlust av innehåll (så när som på gasmängder som kommer ut er eventuella avluftningsanordningar) tål följande:
- statiska och dynamiska påkänningar under normala transportförhållanden,
 - de i 6.9.2.5 - 6.9.2.10 beskrivna minimibelastningarna.

- 6.9.2.5 Vid de i 6.8.2.1.14 (a) och (b) angivna trycken och den statiska egenbelastning, som uppkommer på grund av innehållet med för tanktypen fastställd högsta densitet och högsta fyllnadsgrad, får konstruktionsspänningen σ i längs- och tvärriktningen i varje lager i tankskalet inte överstiga följande värde:

$$\sigma \leq \frac{R_m}{K}$$

där:

R_m = värdet på brottgränsen från medelvärdet av provningsresultaten minus deras dubbla standardavvikelse. Provning ska genomföras enligt EN 61:1977 på minst sex prov, vilka är representativa för tanktypen och konstruktionsmetoden.

K = $S \cdot K_0 \cdot K_1 \cdot K_2 \cdot K_3$
varvid K inte får understiga 4,0.

S = säkerhetskoefficient. För allmän konstruktion av tankskalet uppgår minimivärdet för S till 1,5, om i kapitel 3.2, tabell A, kolumn 12, en tankkod är angiven som i sin andra del innehåller bokstaven "G" (se 4.3.4.1.1). För tankar som konstruerats för transport av ämnen, för vilka en förhöjd säkerhetsnivå krävs, dvs. om i kapitel 3.2, tabell A, kolumn 12, en tankkod är angiven som i sin andra del innehåller siffran "4" (se 4.3.4.1.1), ska värdet fördubblas, såvida inte tankskalet är utrustat med ett extra skydd i form av en metallram som fullständigt omsluter tanken och har längsgående och överliggande balkar.

K_0 = faktor som har samband med försämringen av materialegenskaper på grund av krypning och åldring under kemisk påverkan av transportgodset. Den ska beräknas enligt formeln

$$K_0 = \frac{1}{\alpha \cdot \beta}$$

där α är krypfaktorn och β åldringsfaktorn, bestämda enligt EN 978:1997 i anslutning till provning enligt EN 977:1997. Alternativt får ett konservativt värde på $K_0 = 2$ användas. Vid bestämning av α och β ska utgångsutbøjningen motsvara 2σ .

K_1 = faktor som har samband med drifttemperaturen och hartsets termiska egenskaper och som bestäms med följande ekvation med ett minimivärde på 1:

$$K_1 = 1,25 - 0,0125 (HDT - 70)$$

där HDT är hartsets formbeständighetstemperatur i °C.

K_2 = faktor som har samband med utmattning i materialet. Om inget annat värde medges av behörig myndighet ska här användas värdet $K_2 = 1,75$. För konstruktion mot dynamiska belastningar enligt 6.9.2.6 ska värdet $K_2 = 1,1$ användas.

K_3 = faktor som har samband med härdningstekniken och har följande värden:

- 1,1 när härdning sker enligt en dokumenterad och godkänd metod,
- 1,5 i övriga fall.

- 6.9.2.6 Vid de i 6.8.2.1.2 nämnda dynamiska belastningarna får konstruktionsspänningen inte överstiga värdet som anges i 6.9.2.5 delat med faktorn α .
- 6.9.2.7 Vid var och en av de i 6.9.2.5 och 6.9.2.6 definierade spänningarna får den resulterande förlängningen i varje riktning inte överstiga det mindre av värdena 0,2 % eller 1/10 av hartsets brottförlängning.
- 6.9.2.8 Vid det fastslagna provtrycket, som inte får vara mindre än det i 6.8.2.1.14 (a) och (b) bestämda tillämpliga kalkyltrycket, får maximala förlängningen i tankskalet inte överstiga hartsets sprickbildningsgräns.
- 6.9.2.9 Tankskalet ska vara i stånd att klara den i 6.9.4.3.3 angivna kullfallprovningen utan synliga inre eller yttre skador.
- 6.9.2.10 De för förbanden, inklusive förbanden mellan gavlar, skvalpskott och tankfack och tankskalet, använda överlaminaten ska vara i stånd att ta upp ovannämnda statiska och dynamiska belastningar. För att undvika spänningskoncentrationer i överlaminatet ska böjningar med ett stigningsförhållande högst 1:6 användas.
- Skjuvhållfastheten mellan överlaminatet och de med detta förbundna tankdelarna får inte vara mindre än
- $$\tau = \frac{Q}{l} \leq \frac{\tau_R}{K}$$
- där:
- τ_R är böjskjuvhållfastheten enligt EN ISO 14125:1998 (trepunktsmetoden), med ett minimivärde på $\tau_R = 10 \text{ N/mm}^2$, om inga uppmätta värden finns tillgängliga,
- Q är belastningen per längdenhet som förbandet ska uppta under de ovan angivna statiska och dynamiska belastningarna,
- K är den enligt 6.9.2.5 beräknade faktorn för de statiska och dynamiska spänningarna, och
- l är längden hos överlaminatet.
- 6.9.2.11 Öppningar i tankskalet ska vara förstärkta, för att säkerställa minst samma säkerhetsfaktor mot de i 6.9.2.5 och 6.9.2.6 angivna statiska och dynamiska belastningarna som själva tankskalet. Deras antal ska vara så litet som möjligt. Vid ovala öppningar får förhållandet mellan de båda axlarna inte överstiga 2.
- 6.9.2.12 Vid konstruktion av flänsar och rörledning, som är förbundna med tankskalet, ska hänsyn dessutom tas till krafter från hantering och fästning av skruvar.
- 6.9.2.13 Tanken ska konstrueras så att den klarar verkan av en 30 minuters brandbelastning från alla sidor, som definierats i provningsbestämmelserna i 6.9.4.3.4, utan väsentligt läckage. Då data från provning av jämförbara tanktyper föreligger kan provningen med medgivande från behörig myndighet utgå.
- 6.9.2.14 **Särskilda bestämmelser för transport av ämnen med flampunkt högst 60 °C**
- Tankar av fiberarmerad plast för transport av ämnen med flampunkt högst 60 °C ska tillverkas så att riskabel elektrostatisk uppladdning av de olika beståndsdelarna förhindras.
- 6.9.2.14.1 Det på tankskalets inner- och yttersida uppmätta värdet på elektriskt ytmotstånd får inte överstiga $10^9 \Omega$. Detta kan uppnås genom användning av tillsatser i hartset eller genom interlaminära ledande skikt som metall- eller kolfibernet.
- 6.9.2.14.2 Det uppmätta elektriska jordningsmotståndet får inte överstiga $10^7 \Omega$.

- 6.9.2.14.3 Alla komponenter hos tankskalet ska förbindas elektriskt med varandra och med metalldelar i tankens driftutrustning och strukturdelar samt med fordonet. Det elektriska motståndet mellan delar i kontakt med varandra får inte överstiga 10 Ω .
- 6.9.2.14.4 Det elektriska yt- och jordningsmotståndet ska först uppmätas med av behörig myndighet godkänd metod på varje tillverkad tank eller på en uttagen del av tankskalet.
- 6.9.2.14.5 Jordningsmotståndet ska uppmätas med av behörig myndighet godkänd metod på varje tank som ett moment i den återkommande kontrollen.

6.9.3 Utrustning

- 6.9.3.1 Bestämmelserna i 6.8.2.2.1, 6.8.2.2.2 och 6.8.2.2.4 - 6.8.2.2.8 gäller.
- 6.9.3.2 Dessutom gäller särbestämmelserna i 6.8.4 (b) (TE), om de är angivna vid en benämning i kapitel 3.2, tabell A, kolumn 13.

6.9.4 Typprovning och typgodkännande

- 6.9.4.1 För varje typ av tank av fiberarmerad plast ska materialen och en representativ prototyp genomgå nedanstående typprovning.

6.9.4.2 Materialprovning

- 6.9.4.2.1 För de använda hartserna ska brottförlängningen bestämmas enligt EN ISO 527-5:1997 och formbeständighetstemperaturen enligt ISO 75-1:1993.
- 6.9.4.2.2 Följande egenskaper ska bestämmas på provstycken, som skurits ut ur tankskalet. Parallellt tillverkade provstycken får endast användas om det inte är möjligt att skära ut provstycken från tankskalet. Före provningen ska eventuell liner avlägsnas. Provingarna omfattar:
- tjocklek hos laminatskikten i tankmantel och tankgavlar,
 - vikthalt och sammansättning på glaset samt orientering och uppbyggnad av förstärkningslager,
 - brottgräns, brottförlängning och elasticitetsmodul enligt EN ISO 527-5:1997 i spänningarnas riktning. Dessutom ska hartsets sprickbildningsgräns bestämmas genom akustisk emissionsmätning,
 - böjhållfasthet och utböjning i böjkrypprovning enligt EN ISO 14125:1998 under en provtid av 1000 timmar, med användning av provstavar med en minimibredd av 50 mm och ett stödpunktsavstånd på minst tjugo gånger godstjockleken. Vid denna provning ska också krypfaktorn α och åldringsfaktorn β bestämmas enligt EN 978:1997.
- 6.9.4.2.3 Förbandens interlaminära skjuvhållfasthet ska mätas genom provning av representativa provstycken i dragprovning enligt EN ISO 14130:1997.

- 6.9.4.2.4 Tankskalets kemiska kompatibilitet med ämnena som ska transporteras ska med behörig myndighets medgivande verifieras med en av följande metoder. Denna verifiering ska ta hänsyn till alla aspekter på kompatibiliteten hos materialen i tankskalet och dess utrustning med de ämnen som ska transporteras, inklusive kemiska angrepp på tankskalet, initiering av kritiska reaktioner på grund av innehållet och farliga reaktioner mellan de båda.
- För bestämning av angrepp på tankskalet ska från tankskalet uttagna representativa provstycken, inklusive eventuell liner med svetsfogar, genomgå kemisk beständighetsprovning enligt EN 977:1997 under en provtid av 1000 timmar vid 50 °C. I jämförelse med obelastade prov får den i böjprovning enligt EN 978:1997 uppmätta nedgången i hållfasthet och elasticitetsmodul inte överstiga 25 %. Sprickor, blåsor, punktformiga skador, separation av lager och liner samt kornighet är inte tillåtna.
 - Intygade och dokumenterade uppgifter om positiva erfarenheter med avseende på kompatibiliteten hos aktuellt gods med material i tankskalet, som det kommer i kontakt med, om angivna temperaturer, tider och andra väsentliga driftförhållanden.
 - I facklitteratur, standarder eller andra källor publicerade tekniska data, vilka godtas av behörig myndighet.
- 6.9.4.3 **Typprovning**
- En representativ prototyp ska genomgå nedan beskrivna provningar. Om så krävs får driftutrustning ersättas av andra detaljer för detta ändamål.
- 6.9.4.3.1 Prototypen ska kontrolleras med avseende på överensstämmelse med typspecifikationen. Detta innefattar en invändig och utvändig kontroll och måttkontroll av väsentliga dimensioner.
- 6.9.4.3.2 Den på alla ställen där det behövs för jämförelse med den beräknade konstruktionen med töjningsgivare utrustade prototypen ska genomgå följande belastningar, och de därvid uppträdande töjningarna ska noteras:
- fyllning med vatten till högsta tillåtna fyllnadsgrad. Mätresultaten ska användas för kontroll av den beräknade konstruktionen enligt 6.9.2.5,
 - fyllning med vatten till högsta tillåtna fyllnadsgrad och acceleration i alla tre riktningar genom kör- och bromsförsök med den på ett fordon fastsatta prototypen. För jämförelse med den beräknade konstruktionen enligt 6.9.2.6 ska de noterade töjningarna extrapoleras som förhållandet mellan de i 6.8.2.1.2 krävda och de uppmätta accelerationsvärdena,
 - fyllning med vatten och påläggning av fastställt provtryck. Under denna belastning får tanken inte uppvisa synliga skador eller läckage.
- 6.9.4.3.3 Prototypen ska genomgå kulfällprovning enligt EN 976-1:1997 nr 6.6. Därvid får ingen synlig inre eller yttre skada uppträda.
- 6.9.4.3.4 Den till 80 % av sin maximala volym vattenfyllda prototypen ska tillsammans med driftutrustning och strukturdelar utsättas för en 30 minuters brandbelastning från alla sidor genom en oljekarsbrand eller annat slags brand med samma verkan. Karetts dimensioner ska gå utöver tanken minst 50 cm åt alla sidor och avståndet mellan oljenivån och tanken ska uppgå till mellan 50 och 80 cm. Tanken som ska hållas under vätskespegeln med sina öppningar och förslutningar ska förbli tät, så när som på dropläckage.

6.9.4.4 **Typgodkännande**

- 6.9.4.4.1 Behörig myndighet eller ett av denna utsett organ ska för varje ny typ av tank utfärda ett typgodkännandecertifikat, som intygar konstruktionstypens lämplighet för det avsedda ändamålet samt överensstämmelsen med tillverknings- och utrustningsbestämmelserna och de för transporterade ämnen gällande särbestämmelserna.
- 6.9.4.4.2 Typgodkännandet ska utfärdas på underlag av beräkning och provningsrapport, inklusive alla resultat av material- och typprovning och jämförelser med den beräknade konstruktionen, och ska referera till typspecifikation och kvalitetssystem.
- 6.9.4.4.3 Typgodkännandet ska omfatta de ämnen eller ämnesgrupper för vilka kompatibilitet med tanken verifierats. Därvid ska kemiska benämningar eller motsvarande samlingsbenämning (se 2.1.1.2) samt klass och klassificeringskod anges.
- 6.9.4.4.4 Typgodkännandet ska vidare omfatta angivna konstruktions- och garantivärden (såsom livslängd, drifttemperaturområde, arbets- och provtryck, materialdata) samt sådana åtgärder som ska vidtas vid tillverkning, kontroll, typgodkännande, märkning och användning av tankar, som färdigställs enligt den godkända typen.

6.9.5 **Kontroll**

- 6.9.5.1 För varje tank som tillverkas i överensstämmelse med den godkända typen ska materialprovning och undersökning utföras enligt följande.
- 6.9.5.1.1 Med provstycken från tankskalet ska materialprovning enligt 6.9.4.2.2 utföras, utom dragprovning, och med en minskning av provningstiden för böjkrypprovningen till 100 timmar. Parallellt tillverkade provstycken får endast användas om det inte är möjligt att skära ut provstycken från tankskalet. De godkända konstruktionsvärdena ska uppfyllas.
- 6.9.5.1.2 Tankskal och deras tillbehör ska kontrolleras antingen tillsammans eller separat innan de tas i drift. Denna kontroll omfattar:
- kontroll av överensstämmelse med den godkända typen,
 - kontroll av typens kännetecken,
 - invändig och utvändig kontroll,
 - vätsketryckprovning med det på den i 6.8.2.5.1 föreskrivna tankskylten angivna provtrycket,
 - funktionskontroll av utrustning,
 - täthetsprovning, såvida tankskalet och dess utrustning tryckprovats separat.
- 6.9.5.2 För återkommande kontroll av tanken gäller bestämmelserna i 6.8.2.4.2 - 6.8.2.4.4. Dessutom ska kontrollen enligt 6.8.2.4.3 innefatta en invändig kontroll av tankskalet.
- 6.9.5.3 Kontroll enligt 6.9.5.1 och 6.9.5.2 ska utföras av en av behörig myndighet godkänd kontrollant. Resultaten ska intygas. I sådant intyg ska refereras till de ämnen som enligt 6.9.4.4 godkänts för transport i tanken i fråga.

6.9.6 Märkning

- 6.9.6.1 För märkning av tankar av fiberarmerad plast gäller bestämmelserna i 6.8.2.5 med följande ändringar:
- tankskylten får även lamineras på tankskalet eller bestå av lämplig plast,
 - konstruktionstemperaturområdet ska alltid anges.
- 6.9.6.2 Dessutom gäller särbestämmelserna i 6.8.4 (e) (TM), om de är angivna vid respektive benämning i kapitel 3.2, tabell A, kolumn 13.

[UPPHÄVD]

Kapitel 6.10

Bestämmelser för tillverkning, utrustning, typgodkännande, kontroll och märkning av slamsugartankar

Anm 1 Beträffande UN-tankar och UN-MEG-containerar, se kapitel 6.7; beträffande fasta tankar (tankfordon), avmonterbara tankar, tankcontainerar och växeltankar med tankskal av metall samt batterifordon och MEG-containerar (utom UN-MEG-containerar), se kapitel 6.8; beträffande tankar av fiberarmerad plast, se kapitel 6.9.

Anm 2 Detta kapitel gäller fasta tankar, avmonterbara tankar, tankcontainerar och växeltankar.

6.10.1 Allmänt

6.10.1.1 Definition

Anm En tank som helt överensstämmer med bestämmelserna i kapitel 6.8 räknas inte som *slamsugartank*.

6.10.1.1.1 Med termen *skyddat område* avses ett område som är beläget enligt nedan:

- (a) den nedre delen av tanken i en zon som omfattar 60° vinkel på varje sida om nedre lodlinjen,
- (b) den övre delen av tanken i en zon som omfattar 30° vinkel på varje sida om övre lodlinjen,
- (c) främre gaveln på tank som är monterad på motorfordon,
- (d) på tankens bakgavel inom det område som avgränsas av skyddet som anges i 9.7.6.

6.10.1.2 Tillämpningsområde

6.10.1.2.1 De särskilda bestämmelserna i 6.10.2 - 6.10.4 kompletterar eller modifierar kapitel 6.8 och avser slamsugartankar.

Slamsugartankar får utrustas med öppningsbara gavlar om kraven i kapitel 4.3 medger bottentömning av de ämnen som avses transporteras (angiven med bokstäverna "A" eller "B" i tredje delen av tankkoden som ges i kapitel 3.2, tabell A, kolumn 12, i enlighet med 4.3.4.1.1).

Slamsugartankar ska uppfylla samtliga bestämmelser i kapitel 6.8, med undantag av krav som ersätts av en särskild bestämmelse i detta kapitel. Kraven i 6.8.2.1.19, 6.8.2.1.20 och 6.8.2.1.21 gäller dock inte.

6.10.2 Tillverkning

6.10.2.1 Tankar ska vara konstruerade för ett kalkyltryck lika med 1,3 gånger fyllnings- eller tömningstrycket, dock lägst 400 kPa (4 bar). För transport av ämnen, där ett högre kalkyltryck för tanken anges i kapitel 6.8, ska detta högre tryck användas.

6.10.2.2 Tankar ska vara konstruerade för att motstå ett invändigt undertryck på 100 kPa (1 bar).

6.10.3 Utrustning

- 6.10.3.1 Utrustningsdetaljer ska monteras så att de skyddas mot risken att slitas loss eller skadas under transport eller hantering. Detta krav kan tillgodoses genom att utrustningsdetaljerna placeras inom ett så kallat *skyddat område* (se 6.10.1.1.1).
- 6.10.3.2 Bottentömning av tankarna får ske genom ett utvändigt rörsystem med en avstängningsventil som är placerad så nära tankskalet som är praktiskt möjligt samt en ytterligare förslutning vilken kan utgöras av en blindfläns eller annan likvärdig anordning.
- 6.10.3.3 Läge och stängningsriktning för avstängningsventiler, som är anslutna till tankskalet eller till något fack i ett fackindelad tankskal, ska vara entydiga och kunna kontrolleras från marken.
- 6.10.3.4 För att undvika utsläpp av innehållet vid skada på yttre fyllnings- och tömningsarmatur (rör, sidplacerade avstängningsanordningar) ska den invändiga avstängningsventilen eller (i tillämpliga fall) den första utvändiga avstängningsventilen, och dess säte vara skyddad mot risken att brytas loss genom yttre påkänningar eller vara så utförda att de motstår sådana påkänningar. Fyllnings- och tömningsanordningar (inklusive flänsar eller gängade pluggar) och skyddskåpor (om sådana finns) ska vara säkrade mot oavsiktlig öppning.
- 6.10.3.5 Tankar får vara försedda med öppningsbara gavlar. Sådana ska uppfylla följande krav:
- Gavlarna ska vara konstruerade så att de är säkrade mot läckage när de är stängda.
 - Oavsiktlig öppning ska inte vara möjlig.
 - Om öppningsmekanismen drivs maskinellt ska gaveln förbli sluten vid kraftbortfall.
 - En säkerhetsanordning eller förregling ska finnas som säkerställer att den öppningsbara gaveln inte kan öppnas om det fortfarande är övertryck i tanken. Detta krav gäller inte maskinellt öppningsbara gavlar med aktivt styrd rörelse. I detta fall ska reglagen vara försedda med dödmansgrepp och monterade så att operatören hela tiden kan observera gavelns rörelse och inte utsätts för någon fara under öppning och stängning av gaveln.
 - Åtgärder ska ha vidtagits för att skydda gaveln och förhindra den från att öppnas om fordonet, tankcontainern eller växeltanken välter.
- 6.10.3.6 Slamsugartankar vilka är försedda med en invändig kolv för rengöring av tanken eller för tömning ska vara utrustade med en stoppanordning som förhindrar att kolven, oavsett arbetsläge, skjuts ut ur tanken när en kraft motsvarande högsta arbetstryck belastar kolven. Det högsta arbetstrycket för tankar eller tankfack med pneumatiskt styrd kolv får inte överstiga 100 kPa (1 bar). Den invändiga kolven ska vara tillverkad på sådant sätt och av sådant material att den inte kan orsaka antändning när den är i rörelse.
- Den invändiga kolven får användas som fackvägg när dess läge är säkrat. Om någon del som säkrar den invändiga kolven är monterad på utsidan av tanken, ska denna del vara placerad så att den inte riskerar att skadas vid olycka.

- 6.10.3.7 Tankar får utrustas med sugarm om
- (a) sugarmen är försedd med en invändig eller utvändig avstängningsventil direkt fastsatt på tankskalet, eller direkt på en rörböj fastsvetsad i detta; mellan tankskalet eller rörböjen och den utvändiga avstängningsventilen får en svivel sättas fast, förutsatt att denna svivel är placerad i det skyddade området och manövreringsanordningen till den utvändiga avstängningsventilen är skyddad genom ett hölje eller en kåpa mot risken att slitas loss på grund av yttre belastning,
 - (b) avstängningsventilen som omnämns i (a) är anordnad så att transport med ventilen i öppet läge är förhindrad, och
 - (c) sugarmen är tillverkad på sådant sätt att inget läckage i tanken uppstår till följd av oavsiktlig stöt mot sugarmen.
- 6.10.3.8 Tankar ska vara försedda med följande tilläggsutrustning:
- (a) Utloppet från kompressor/vakuumpump ska vara anordnat så att brandfarliga eller giftiga ångor leds till ett ställe där de ej utgör någon fara.
 - (b) En kompressor/vakuumpump som kan orsaka gnistbildning ska vara utrustad med en anordning som hindrar omedelbar inträngning av lågor på både in- och utloppssidan om den är monterad på en tank avsedd för brandfarligt avfall.
 - (c) Kompressorer ska ha en säkerhetsanordning ansluten till rörsystemet på trycksidan. Säkerhetsanordningen ska vara inställd att öppna vid ett tryck som inte överstiger tankens högsta tillåtna arbetstryck.
 - (d) En avstängningsventil ska vara monterad mellan tankskalet, eller utloppet från det på tankskalet monterade överfyllnadsskyddet, och rörsystemet som förbinder tankskalet med kompressorn/tömningsenheten.
 - (e) Tanken ska vara utrustad med en lämplig tryck- och vakuummätare vilken ska vara monterad så att den lätt kan avläsas av operatören som sköter kompressorn/vakuumpumpen. Högsta tillåtna arbetstryck hos tanken ska vara markerat med en utmärkande linje på skalan.
 - (f) Tanken eller varje tankfack i en fackindeldad tank ska vara utrustad med nivåmätare. Nivåglas får användas som nivåmätare under följande förutsättningar:
 - (i) de utgör en del av tankskalet och är konstruerade för att kunna motstå ett tryck som är jämförbart med tankens tryck, eller är utvändigt monterade på tanken,
 - (ii) topp- och bottenanslutningarna till tanken är utrustade med avstängningsventiler monterade direkt på tankskalet och anordnade så att transport med ventilerna i öppet läge förhindras,
 - (iii) de är lämpliga för användning vid högsta arbetstryck hos tanken, och
 - (iv) de är placerade så att de inte riskerar att skadas vid olycka.

6.10.3.9 Tankskal till slamsugartankar ska vara försedda med en säkerhetsventil som föregås av sprängbleck.

Ventilen ska kunna öppna automatiskt vid ett tryck mellan 0,9 och 1,0 gånger provtrycket för den tank på vilken den är monterad. Viktbelastade ventiler (egenvikt eller motvikt) får inte användas.

Sprängblecket ska brista tidigast vid ventilens öppningstryck och senast då trycket uppnår provtrycket för den tank på vilken det är monterat.

Säkerhetsanordningar ska vara av en typ som står emot dynamiska krafter, inklusive vätskeskvalp.

Mellan sprängbleck och säkerhetsventil ska en manometer eller annan lämplig indikeringsanordning finnas som gör det möjligt att upptäcka sprickor, perforeringar eller läckage hos blecket, som kan äventyra funktionen hos säkerhetssystemet.

6.10.4 **Kontroll**

Slamsugartankar ska utöver kontrollerna enligt 6.8.2.4.3 genomgå invändig kontroll med högst tre års intervall för fasta tankar och avmonterbara tankar och med högst 2½ års intervall för tankcontainrar och växeltankar.

Kapitel 6.11

Bestämmelser för konstruktion, tillverkning, kontroll och provning av bulkcontainrar

6.11.1 Definitioner

I detta kapitel avses med:

Sluten bulkcontainer: En fullständigt sluten bulkcontainer med styvt tak, styva sidoväggar, styva gavlar och styvt golv (inklusive trattformad botten). Begreppet innefattar bulkcontainrar med öppningsbart tak, öppningsbara sidoväggar eller öppningsbara gavlar, som kan tillslutas under transport. Slutna bulkcontainrar får vara försedda med öppningar som medger utbyte av ångor och gaser med omgivande luft och som under normala transportförhållanden förhindrar att det fasta innehållet kommer ut och att regn- eller skvättvatten tränger in.

Presenningsförsedd bulkcontainer: En upptill öppen bulkcontainer med styvt golv (inklusive trattformad botten), styva sidoväggar, styva gavlar och en icke-styv övertäckning.

6.11.2 Tillämpning och allmänna bestämmelser

6.11.2.1 Bulkcontainrar och deras driftutrustning och strukturdelar ska vara konstruerade och tillverkade så att de motstår det invändiga trycket av innehållet och påkänningarna vid normal hantering och transport utan läckage av innehåll.

6.11.2.2 Om en tömningsventil är monterad ska denna kunna säkras i stängt läge, och hela tömningssystemet ska vara effektivt skyddat mot skador. Ventiler som stängs med spak ska kunna säkras mot oavsiktligt öppnande, och öppet respektive stängt läge ska vara lätt att identifiera.

6.11.2.3 Kod för beteckning av bulkcontainertyper

I följande tabell anges de koder som ska användas för att beteckna bulkcontainertyper:

Bulkcontainertyp	Kod
Presenningsförsedd bulkcontainer	BK1
Sluten bulkcontainer	BK2

6.11.2.4 För att ta hänsyn till vetenskaplig och teknisk utveckling kan behörig myndighet beakta alternativa arrangemang, som erbjuder en säkerhet minst likvärdig med bestämmelserna i detta kapitel.

6.11.3 Bestämmelser för konstruktion, tillverkning, kontroll och provning av containrar som uppfyller CSC och används som bulkcontainrar

6.11.3.1 Konstruktion och tillverkning

6.11.3.1.1 De allmänna bestämmelserna i detta avsnitt för konstruktion och tillverkning anses som uppfyllda om bulkcontainern uppfyller kraven i ISO 1496-4:1991 (Series 1 freight containers - Specification and testing - Part 4: Non-pressurized containers for dry bulk) och är dammtät.

- 6.11.3.1.2 Containrar, som är konstruerade och provade i överensstämmelse med ISO 1496-1:1990 (Series 1 freight containers - Specification and testing - Part 1: General cargo containers for general purposes), ska vara försedda med strukturdelar som, inklusive deras förband med containern, är konstruerade så att gavlarna förstärks och motståndet mot påkänningar i längsriktningen höjs i den utsträckning som behövs för att uppfylla tillämpliga provningskrav i ISO 1496-4:1991.
- 6.11.3.1.3 Bulkcontainrar ska vara dammtäta. Om en innerbeklädnad används för att åstadkomma dammtäthet, ska den vara av ändamålsenligt material. Det använda materialets styrka och utförandet av innerbeklädnaden ska vara anpassade till containerns volym och avsedda användningsområde. Förband och förslutningar i innerbeklädnaden ska motstå tryck och stötar, som kan uppträda under normala hanterings- och transportförhållanden. För ventilerade bulkcontainrar får innerbeklädnaden inte försämra ventilationsanordningarnas funktion.
- 6.11.3.1.4 Strukturdelarna i bulkcontainrar, som är konstruerade för tippötning, ska vara i stand att hålla emot innehållets totala vikt i tippat läge.
- 6.11.3.1.5 Rörliga tak eller rörliga stycken i sidoväggar eller gavlar eller tak ska vara försedda med förslutningsanordningar, som innefattar en säkringsanordning och är konstruerade så att stängt läge kan ses av en iakttagare på marken.
- 6.11.3.2 Driftutrustning**
- 6.11.3.2.1 Fyllnings- och tömningsanordningar ska vara tillverkade och placerade så att de är skyddade mot risken att slitas av eller skadas under transport och hantering. Fyllnings- och tömningsanordningarna ska kunna säkras mot oavsiktligt öppnande. Öppet respektive stängt läge och stängningsriktningen ska vara tydligt angivna.
- 6.11.3.2.2 Tätningar till öppningar ska vara placerade så att skador under drift samt vid fyllning och tömning av bulkcontainern undviks.
- 6.11.3.2.3 När ventilation föreskrivs ska bulkcontainrar vara utrustade med medel för luftväxling antingen genom naturlig konvektion (t.ex. genom öppningar) eller genom aktiva komponenter (t.ex. fläktar). Ventilationen ska vara konstruerad så att det inte vid något tillfälle bildas undertryck i containern. I bulkcontainrar för transport av brandfarliga ämnen eller ämnen som avger brandfarliga gaser eller ångor ska de komponenter som ingår i ventilationen vara konstruerade så att de inte utgör en tändkälla.
- 6.11.3.3 Kontroll och provning**
- 6.11.3.3.1 Containrar använda, underhållna och kvalificerade som bulkcontainrar enligt bestämmelserna i detta avsnitt, ska vara provade och godkända i överensstämmelse med CSC.
- 6.11.3.3.2 Containrar använda och kvalificerade som bulkcontainrar, ska genomgå återkommande kontroll i överensstämmelse med CSC.
- 6.11.3.4 Märkning**
- 6.11.3.4.1 Containrar använda som bulkcontainrar, ska märkas med en godkännandeskylt (Safety Approval Plate) i överensstämmelse med CSC.

6.11.4 Bestämmelser för konstruktion, tillverkning och godkännande av bulkcontainrar som inte uppfyller CSC

Anm När containrar används för transport av fasta ämnen i bulk enligt bestämmelserna i detta avsnitt, ska följande anges i godsdeklarationen:
”BULKCONTAINER BK(x) GODKÄND AV BEHÖRIG MYNDIGHET I ...” (se 5.4.1.1.17).

6.11.4.1 De bulkcontainrar som behandlas i detta avsnitt innefattar tippbehållare, offshorebulkcontainrar, silor för gods i bulk, växelflak, trågformade containrar, rullcontainrar och lastutrymmen i fordon.

Anm Dessa bulkcontainrar innefattar även containrar enligt UIC-normbladen 591 och 592-2 till 592-4 omnämnda i 7.1.3, vilka inte uppfyller CSC.

6.11.4.2 Dessa bulkcontainrar ska vara konstruerade och tillverkade så att de är tillräckligt motståndskraftiga för att hålla för stötar och påkänningar som normalt uppträder vid transport, inklusive eventuell omlastning mellan olika transportmedel.

6.11.4.3 (Tills vidare blank.)

6.11.4.4 Dessa bulkcontainrar ska vara godkända av behörig myndighet. Godkännandet ska innehålla koden som anger bulkcontainertypen enligt 6.11.2.3 och då det är tillämpligt även bestämmelser för kontroll och provning.

6.11.4.5 När det är nödvändigt att använda innerbeklädnad för att hålla det farliga godset inneslutet, ska denna uppfylla bestämmelserna i 6.11.3.1.3.

[UPPHÄVD]

Kapitel 6.12

Bestämmelser för tillverkning, utrustning, typgodkännande, kontroll och provning, och märkning av tankar, bulkcontainrar och särskilda utrymmen för explosiva ämnen och föremål på mobila enheter för tillverkning av explosiva ämnen (MEMU:s)

Anm 1 Beträffande UN-tankar, se kapitel 6.7; beträffande fasta tankar (tankfordon), avmonterbara tankar, tankcontainrar och växeltankar med tankskal av metall, se kapitel 6.8; beträffande tankar av fiberarmerad plast, se kapitel 6.9; beträffande slamsugartankar, se kapitel 6.10, beträffande bulkcontainrar, se kapitel 6.11.

Anm 2 Detta kapitel ska tillämpas på fasta tankar, avmonterbara tankar, tankcontainrar och växeltankar, som inte uppfyller samtliga krav i de kapitel som anges i *Anm 1*, såväl som på bulkcontainrar och särskilda utrymmen för explosiva ämnen och föremål.

6.12.1 Tillämpningsområde

Bestämmelserna i detta kapitel gäller för tankar, bulkcontainrar och särskilda utrymmen som är avsedda för transport av farligt gods på MEMU:s.

6.12.2 Allmänna bestämmelser

- 6.12.2.1 Tankar ska uppfylla kraven i kapitel 6.8, oavsett minimivolymer som definieras i avsnitt 1.2.1 för fasta tankar, med de ändringar som anges i de särskilda bestämmelserna i detta kapitel.
- 6.12.2.2 Bulkcontainrar avsedda för transport av farligt gods på MEMU:s, ska uppfylla kraven för bulkcontainrar av typ BK2.
- 6.12.2.3 När en enskild tank eller bulkcontainer innehåller mer än ett ämne, ska varje ämne separeras genom minst två väggar med ett tomt dränerat luftutrymme mellan väggarna.

6.12.3 Tankar

6.12.3.1 Tankar med en volym på minst 1000 liter

- 6.12.3.1.1 Tankarna ska uppfylla kraven i avsnitt 6.8.2.
- 6.12.3.1.2 När en säkerhetsventil krävs enligt bestämmelserna i avsnitt 6.8.2, ska tanken även ha ett sprängbleck eller annan lämplig tryckavlastningsanordning, godkänd av behörig myndighet.
- 6.12.3.1.3 För tankskal som inte har cirkulärt tvärsnitt, t.ex. koffertformade eller elliptiska tankskal, som inte kan beräknas enligt 6.8.2.1.4 och standarder eller teknisk norm som nämns där, får förmågan att motstå tillåten spänning visas genom en tryckprovning angiven av behörig myndighet.
- Dessa tankar ska uppfylla kraven i delavsnitt 6.8.2.1, med undantag av 6.8.2.1.3, 6.8.2.1.4 och 6.8.2.1.13–6.8.2.1.22.
- Godstjockleken hos tankskalet får inte understiga värdena i nedanstående tabell:

Material	Minsta godstjocklek
Rostfria austenitiska stål	2,5 mm
Andra stål	3 mm
Aluminiumlegeringar	4 mm
Aluminium, 99,80 % rent	6 mm

Tanken ska vara skyddad mot skador genom stötar i sidled eller genom vältning. Skyddet ska motsvara bestämmelserna i 6.8.2.1.20 eller av behörig myndighet godkända alternativa skyddsåtgärder.

6.12.3.1.4 Med avvikelse från kraven i 6.8.2.5.2, behöver tankar, i tillämpliga fall, inte märkas med tankkod och särbestämmelser.

6.12.3.2 Tankar med en volym mindre än 1000 liter

6.12.3.2.1 Tillverkningen av dessa tankar ska följa bestämmelserna i delavsnitt 6.8.2.1, med undantag av 6.8.2.1.3, 6.8.2.1.4, 6.8.2.1.6, 6.8.2.1.10–6.8.2.1.23 och 6.8.2.1.28.

6.12.3.2.2 Utrustning på dessa tankar ska följa bestämmelserna i 6.8.2.2.1. När en säkerhetsventil krävs enligt bestämmelserna i avsnitt 6.8.2, ska tanken även ha ett sprängbleck eller annan lämplig tryckavlastningsanordning, godkänd av behörig myndighet.

6.12.3.2.3 Godstjockleken hos tankskalet får inte understiga värdena i nedanstående tabell:

Material	Minsta godstjocklek
Rostfria austenitiska stål	2,5 mm
Andra stål	3 mm
Aluminiumlegeringar	4 mm
Aluminium, 99,80 % rent	6 mm

6.12.3.2.4 Tankar får ha konstruktionsdelar som saknar krökningsradie. Alternativa stöd kan utgöras av krökta eller korrugerade väggar eller spant. I åtminstone en riktning, får avståndet mellan parallella stöd på vardera sidan av tanken inte vara större än 100 gånger godstjockleken.

6.12.3.2.5 Svetsar ska vara fackmässigt utförda och ge bästa möjliga säkerhet. Svetsning ska utföras av yrkesskickliga svetsare med svetsningsmetoder vars effektivitet (inklusive eventuell erforderlig värmebehandling) har visats genom provning.

6.12.3.2.6 Kraven i 6.8.2.4 är inte tillämpliga. Första kontroll och återkommande kontroll av dessa tankar ska emellertid utföras under ansvar av användaren eller ägaren av MEMU:n. Tankskal och dess utrustning ska genomgå utvändig och invändig visuell kontroll samt täthetsprovning enligt behörig myndighets krav med intervall om högst tre år.

6.12.3.2.7 Kraven på typgodkännande i 6.8.2.3 och märkning i 6.8.2.5 är inte tillämpliga.

6.12.4 Utrustning

6.12.4.1 Tankar med botten tömning för UN 1942 och 3375, ska ha minst två förslutningar. En av dessa förslutningar får vara produktblandningsutrustning eller pump eller skruv.

6.12.4.2 Varje rörledning efter den första förslutningen ska vara gjord av smältbart material (t.ex. gummislang) eller ha smältsäkringar.

- 6.12.4.3 För att undvika läckage av innehåll i händelse av skador på utvändig pump och tömningsarmatur (rörledningar) ska den första förslutningen och dess säten vara skyddade så att de inte riskeras att vridas av på grund av yttre påkänningar, eller vara konstruerade så att de kan motstå sådana. Fyllnings- och tömningsanordningar (inklusive flänsar och gängade pluggar) och alla eventuella skyddskåpor ska kunna säkras mot att öppnas oavsiktligt.
- 6.12.4.4 Luftningssystem enligt 6.8.2.2.6 på tankar för UN 3375 får ersättas med så kallad ”svanhals”. Sådan utrustning ska vara skyddad så att den inte riskerar att vridas av på grund av yttre påkänningar eller konstruerad så att den kan motstå sådana.

6.12.5 Särskilda utrymmen för explosiva ämnen och föremål

Utrymmen för kollin med explosiva ämnen och föremål som innehåller sprängkapslar eller sprängkapselsystem och sådana som innehåller ämnen eller föremål i samhanteringsgrupp D, ska vara konstruerade för att tillgodose ändamålsenlig separation, så att det inte finns risk att en detonation fortplantas från sprängkapslarna eller sprängkapselsystemen till ämnena eller föremålen i samhanteringsgrupp D. Separation ska åstadkommas genom användning av åtskilda utrymmen eller genom placering av ett av de två slagen av explosiva ämnen eller föremålen i ett särskilt inneslutningssystem. Respektive separationsmetod ska vara godkänd av behörig myndighet. Om materialet till utrymmet är metall, ska hela insidan av utrymmet täckas med material som ger ändamålsenlig brandhärdighet. Utrymmena för de explosiva ämnena och föremålen ska placeras där de är skyddade mot stötar, mot skador på ojämnt underlag, mot farlig reaktion med annat farligt gods som är lastat på enheten och mot antändningskällor på fordonet, t.ex. avgaser etc.

Anm Material tillordnat som klass B-S3-d2 enligt standarden EN 13501-1:2002, anses uppfylla brandhärdighetskravet.

[UPPHÄVD]

Del 7

Bestämmelser för transport, lastning, lossning och hantering

[UPPHÄVD]

Kapitel 7.1

Allmänna bestämmelser

- 7.1.1** Transport av farligt gods kräver att viss typ av transportutrustning används enligt bestämmelserna i detta kapitel, i kapitel 7.2 för transport av kollin, i kapitel 7.3 för transport i bulk och i kapitel 7.4 för transport i tank. Därutöver ska bestämmelserna i kapitel 7.5 iakttas beträffande lastning, lossning och hantering.
- I kapitel 3.2, tabell A, kolumn 16, 17 och 18 är de särbestämmelser angivna, som avser denna del och är tillämpliga för visst farligt gods.
- 7.1.2** Utöver bestämmelserna i denna del ska fordon som används för transport av farligt gods beträffande konstruktion, tillverkning och i förekommande fall godkännande överensstämma med tillämpliga krav i del 9.
- 7.1.3** Storcontainrar, UN-tankar och tankcontainrar som överensstämmer med definitionen på container i den internationella konventionen för säkra containrar (CSC) i senaste gällande utgåva, eller i UIC normblad 591 (version 1 januari 1998, andra utgåvan), 592-2 (version 1 oktober 2004, sjätte utgåvan), 592-3 (version 1 januari 1998, andra utgåvan) och 592-4 (version 1 september 2004, andra utgåvan), får användas för transport av farligt gods endast om storcontainern eller ramen hos UN-tanken eller tankcontainern uppfyller kraven i CSC eller UIC normblad 591 och 592-2 till och med 592-4.
- 7.1.4** Storcontainrar får användas för transport endast om de är lämpliga i konstruktionstekniskt avseende.
- ”Lämpliga i konstruktionstekniskt avseende” betyder att containerns konstruktions-element, exempelvis övre och nedre sidobalk, övre och nedre tvärbalk, dörrtröskel, dörrbalkar, tvärgående golvbalkar, hörnstolpar och hörnbeslag, inte uppvisar större defekter. ”Större defekter” är: bucklor eller utbuktningar på komponenter, djupare än 19 mm oavsett deras längd; sprickor eller brott på komponenter; mer än en skarv eller en oduglig skarv (t ex en överlappsskarv) i övre eller nedre tvärbalkar eller dörrbalkar, mer än två skarvar i någon av de övre eller nedre sidobalkarna, eller en skarv i en dörrtröskel eller hörnstolpe; gångjärn och beslag som är hopklämda, förvridna, sönder, saknas eller på annat sätt är ur funktion; otäta förslutningar eller tätningar; all slags åverkan på konstruktionen, som är kraftig nog för att omöjliggöra korrekt positionering av hanteringsutrustning eller placering och säkring på chassin eller fordon.
- Därutöver är, oavsett använt konstruktionsmaterial, nedslitning av containerns komponenter otillåten, såsom genomrostade ställen i metallsidoväggar eller splittrad fiber i komponenter av glasfiber. Normalt slitage, inklusive korrosion (rost), mindre bucklor och revor och andra skador som inte påverkar funktionen eller väderbeständigheten, är dock tillåtet.
- Containern ska kontrolleras före lastning för att säkerställa att den är fri från rester av tidigare last, och att golv och väggar inuti containern är fria från utstickande delar.

- 7.1.5** I sådana fall då storcontainrar uppfyller bestämmelserna beträffande fordonets påbyggnad i denna del och om tillämpligt i del 9 för lasten i fråga, behöver fordonets påbyggnad inte uppfylla dessa bestämmelser.
- Emellertid behöver storcontainrar inte uppfylla dessa bestämmelser om de transporteras på fordon, vars flak har isolerande och värmebeständiga egenskaper, som uppfyller kraven.
- Denna bestämmelse gäller även småcontainrar för transport av explosiva ämnen och föremål i klass 1.
- 7.1.6** Mot bakgrund av bestämmelserna i sista delen av första meningen i 7.1.5, ska det faktum att farligt gods förekommer i en eller flera containrar inte inverka på villkoren som ska uppfyllas av fordonet på grund av det transporterade farliga godsets art och mängd.

[UPPHÄVD]

Kapitel 7.2

Bestämmelser för transport av kollin

- 7.2.1** Om inget annat föreskrivs i 7.2.2–7.2.4 får kollin lastas i:
- täckta fordon eller slutna containrar, eller
 - presenningsförsedda fordon eller presenningsförsedda containrar, eller
 - öppna fordon eller öppna containrar.
- 7.2.2** Kollin med förpackningar av fukt känsliga material ska lastas i täckta eller presenningsförsedda fordon, slutna eller presenningsförsedda containrar.
- 7.2.3** (Tills vidare blank.)
- 7.2.4** Följande särbestämmelser ska tillämpas när de anges vid en benämning i kapitel 3.2, tabell A, kolumn 16:
- V1 Kollin ska lastas i täckta eller presenningsförsedda fordon, slutna eller presenningsförsedda containrar.
- V2 (1) Kollin får lastas endast på EX/II- eller EX/III-fordon som uppfyller tillämpliga krav i del 9. Valet av fordon avgörs av mängden som ska transporteras, som är begränsad per transportenhet enligt bestämmelserna för lastning (se 7.5.5.2).
- (2) Släpvagnar, dock inte påhängsvagnar, vilka uppfyller kraven för EX/II- eller EX/III-fordon får dras av motorfordon, som inte uppfyller dessa krav.
- För transport i containrar, se även 7.1.3–7.1.6.
- Där ämnen och föremål i klass 1 transporteras i containrar och i mängder, som kräver en transportenhet bestående av EX/III-fordon, till eller från hamnar, järnvägsterminaler eller flygplatser för ankomst eller avgång som en del i en multimodal transport, får en transportenhet bestående av EX/II-fordon användas i stället, förutsatt att containrarna som transporteras uppfyller tillämpliga krav i IMDG-koden, RID eller ICAO:s tekniska instruktioner.
- V3 Vid transport av pulverformiga material som kan rinna ut och fyrverkeripjäser ska containergolvet ha en ickemetallisk yta eller övertäckning.
- V4 (Tills vidare blank.)
- V5 Kollin får inte transporteras i småcontainrar.
- V6 Flexibla IBC-behållare ska lastas i täckta fordon eller slutna containrar, i presenningsförsedda fordon eller i presenningsförsedda containrar. Presenningen ska vara av tätt, svårantändligt material.
- V7 (Tills vidare blank.)
- V8 (1) Ämnen som är stabiliserade genom temperaturkontroll ska befordras på ett sådant sätt att kontrolltemperaturerna angivna i 2.2.41.1.17 och 2.2.41.4 respektive 2.2.52.1.16 och 2.2.52.4 aldrig överskrids.
- (2) Sättet för temperaturkontroll som väljs för transporten beror på ett antal faktorer, såsom:
- kontrolltemperatur(er) för ämne(n) som ska transporteras,
 - skillnad mellan kontrolltemperatur och förväntad omgivningstemperatur,
 - värmeisoleringens effektivitet,
 - transportens varaktighet, och
 - tillåten säkerhetsmarginal för förseningar längs färdvägen.

- (3) Lämpliga metoder för att förhindra att kontrolltemperaturen överskrids, anges nedan i stigande effektivitetsordning:
- R1 Värmeisolering, förutsatt att ämnenas ursprungstemperatur är tillräckligt långt under kontrolltemperaturen.
- R2 Värmeisolering och kylmedelssystem, förutsatt att:
- tillräcklig mängd medförs av ej brandfarligt kylmedel, (t ex flytande kväve eller fast koldioxid (torris)), som medger rimlig marginal för möjlig försening, eller påfyllning är säkerställd,
 - flytande syre eller luft inte används som kylmedel,
 - kyleffekten är oförändrad även då största delen av kylmedlet har förbrukats, och
 - det finns en varning på dörren som tydligt anger att transportenheten måste ventileras före inträde.
- R3 Värmeisolering och enkel mekanisk kylning, förutsatt att för ämnen med flampunkt lägre än summan av nödtemperaturen och 5 °C, explosionssäker elektrisk armatur (EEx IIB T3) används inne i kylutrymmet för att förhindra antändning av brandfarliga ångor från ämnena.
- R4 Värmeisolering och mekanisk kylning kombinerad med ett kylmedelssystem, förutsatt att:
- de två systemen är oberoende av varandra, och
 - kraven i metoderna R1 och R2 ovan är uppfyllda.
- R5 Värmeisolering och dubbel maskinell kylning, förutsatt att:
- de två systemen är oberoende av varandra, frånsett den integrerade kraftförsörjningsenheten,
 - vardera systemet ensamt förmår att upprätthålla tillräcklig kontroll av temperaturen, och
 - för ämnen med flampunkt lägre än summan av nödtemperaturen och 5 °C, explosionssäker elektrisk armatur (EEx IIB T3) används inne i kylutrymmet för att förhindra antändning av brandfarliga ångor från ämnena.
- (4) Metoderna R4 och R5 får användas för alla organiska peroxider och självreaktiva ämnen.
- Metod R3 får användas för organiska peroxider och självreaktiva ämnen av typ C, D, E och F, samt om den högsta förväntade omgivningstemperaturen under transporten inte överstiger kontrolltemperaturen med mer än 10 °C, för organiska peroxider och självreaktiva ämnen av typ B.
- Metod R2 får användas för organiska peroxider och självreaktiva ämnen av typ C, D, E och F, när den högsta förväntade omgivningstemperaturen under transporten inte överstiger kontrolltemperaturen med mer än 30 °C.
- Metod R1 får användas för organiska peroxider och självreaktiva ämnen av typ C, D, E och F, när den högsta förväntade omgivningstemperaturen under transporten är minst 10 °C lägre än kontrolltemperaturen.
- (5) Då ämnen ska transporteras i isolerade kylda eller mekaniskt kylda fordon eller containrar, ska sådana fordon och containrar uppfylla kraven i kapitel 9.6.
- (6) Om ämnen har förpackats i skyddande förpackningar, fyllda med kylmedel, ska de lastas i täckta eller presenningsförsedda fordon eller slutna eller presenningsförsedda containrar. När täckta fordon eller slutna containrar används

ska de vara tillräckligt ventilerade. Presenningsförsedda fordon och containrar ska ha lämmar på sidorna och baktill. Presenningen på sådana fordon och containrar ska vara av tätt, svårantändligt material.

- (7) Reglage och temperaturgivare i kylsystemet ska vara lätt åtkomliga och alla elektriska anslutningar ska fungera oberoende av väderleken. Lufttemperaturen inne i transportenheten ska mätas av två av varandra oberoende givare och resultatet ska registreras så att temperaturändringar lätt kan upptäckas. Vid transport av ämnen med kontrolltemperatur under 25 °C ska transportenheten vara utrustad med ljus- och ljudalarm, som drivs oberoende av kylsystemet och aktiveras vid eller under kontrolltemperaturen.
- (8) Ett reservkylsystem eller reservdelar ska finnas tillgängliga.

Anm Särbestämmelse V8 omfattar inte ämnen som anges i 3.1.2.6 om ämnena stabiliserats genom tillsats av kemiska inhibitorer så att SADT överstiger 50 °C. I detta fall kan temperaturkontroll krävas under transportförhållanden då temperaturen kan överstiga 55 °C.

- V9 (Tills vidare blank.)
- V10 IBC-behållare ska transporteras i täckta eller presenningsförsedda fordon eller i slutna eller presenningsförsedda containrar.
- V11 IBC-behållare, med undantag av IBC-behållare av metall eller styv plast, ska transporteras i täckta eller presenningsförsedda fordon eller i slutna eller presenningsförsedda containrar.
- V12 IBC-behållare av typ 31HZ2 ska transporteras i täckta fordon eller slutna containrar.
- V13 Om ämnet är förpackat i säckar 5H1, 5L1 eller 5M1, så ska dessa transporteras i täckta fordon eller slutna containrar.
- V14 Aerosolbehållare, som transporteras enligt kapitel 3.3, särbestämmelse 327, för återvinning eller bortskaffande, får endast transporteras i ventilerade eller öppna fordon eller containrar.

[UPPHÄVD]

Kapitel 7.3

Bestämmelser för transport i bulk

7.3.1 Allmänna bestämmelser

- 7.3.1.1 Gods får endast transporteras i bulk i bulkcontainrar, containrar eller fordon om antingen:
- en särbestämmelse, som har en kod som börjar med ”BK”, och som uttryckligen tillåter detta transportsätt, finns angiven i kapitel 3.2, tabell A, kolumn 10, och utöver bestämmelserna i detta avsnitt de i 7.3.2 tillämpliga villkoren iakttas, eller
 - en särbestämmelse, som har en kod som börjar med ”VV”, och som uttryckligen tillåter detta transportsätt, finns angiven i kapitel 3.2, tabell A, kolumn 17, och utöver bestämmelserna i detta avsnitt de i 7.3.3 tillämpliga villkoren iakttas.
- Oavsett detta får tömda, ej rengjorda förpackningar transporteras i bulk om inte detta transportsätt uttryckligen förbjuds i andra bestämmelser i ADR/ADR-S.
- Anm* Beträffande transport i tank, se kapitel 4.2 och 4.3.
- 7.3.1.2 Ämnen, som kan övergå i flytande form vid temperaturer som kan förväntas vid transport, får inte transporteras i bulk.
- 7.3.1.3 Bulkcontainrar, containrar eller lastutrymmen i fordon ska vara dammtäta och förslutna så att inget av innehållet kan komma ut under normala transportförhållanden, inklusive påverkan av vibration eller temperatur-, fukt- eller tryckändringar.
- 7.3.1.4 Fasta ämnen i bulk ska lastas och fördelas jämnt på ett sätt som minimerar rörelser, vilka skulle kunna resultera i skador på bulkcontainern, containern eller fordonet eller läckage av farligt gods.
- 7.3.1.5 Om ventilationsanordningar finns monterade ska de hållas fria och fungerande.
- 7.3.1.6 Fasta ämnen i bulk får inte reagera farligt med eller påtagligt försvaga materialet i bulkcontainern, containern, fordonet, packningar, utrustning inklusive lock och presenningar eller skyddsinklädnader som är i kontakt med innehållet. Bulkcontainrar, containrar eller fordon ska vara konstruerade eller anpassade så att godset inte kan tränga mellan springor i trägolv eller komma i kontakt med sådana delar av bulkcontainern, containern eller fordonet, som kan påverkas av materialet eller av kvarvarande rester av det.
- 7.3.1.7 Innan den fylls och överlämnas för transport ska varje bulkcontainer, container eller fordon kontrolleras och rengöras för att säkerställa att inga rester kvarstår på in- eller utsidan av bulkcontainern, containern eller fordonet, som skulle kunna:
- orsaka en farlig reaktion med ämnet som ska transporteras,
 - ha en skadlig inverkan på bulkcontainerns, containerns eller fordonets konstruktion,
 - påverka förmågan hos bulkcontainern, containern eller fordonet att hålla kvar det farliga godset.
- 7.3.1.8 Under transport får inga farliga rester sitta på utsidan av bulkcontainrar, containrar eller fordonspåbyggnader.
- 7.3.1.9 Om flera förslutningssystem är monterade i serie, ska det som sitter närmast ämnet som ska transporteras stängas innan lastning sker.

- 7.3.1.10 Tömnda bulkcontainrar, containrar eller fordon som har transporterat ett farligt fast ämne i bulk ska behandlas på samma sätt som ADR/ADR-S föreskriver för fyllda bulkcontainrar, containrar eller fordon, om inte lämpliga åtgärder för att eliminera alla risker har vidtagits.
- 7.3.1.11 Om bulkcontainrar, containrar eller fordon används för att transportera gods i bulk, som kan orsaka dammexplosion eller avge brandfarliga ångor (till exempel vissa avfallsprodukter), ska åtgärder vidtas för att undvika antändningskällor och för att förebygga farliga elektrostatiska urladdningar under transport, lastning och lossning av godset.
- 7.3.1.12 Ämnen, exempelvis avfall, som kan reagera farligt med varandra, och ämnen ur olika klasser samt gods som inte omfattas av ADR/ADR-S, som kan reagera farligt med varandra, får inte blandas i samma bulkcontainer, container eller fordon. Farliga reaktioner innefattar:
- (a) förbränning och/eller utvecklande av avsevärd hetta,
 - (b) utveckling av brandfarliga och/eller giftiga gaser,
 - (c) bildande av frätande vätskor,
 - (d) uppkomst av instabila ämnen.
- 7.3.1.13 Innan bulkcontainrar, containrar eller fordon lastas, ska de kontrolleras visuellt för att säkerställa att de är strukturellt funktionsdugliga, att innerväggar, tak och golv inte har utbuktningar eller skador, och att fodring eller utrustning för att hålla kvar lasten är utan skårar, revor eller andra skador, som skulle kunna inverka menligt på bulkcontainerns, containerns eller fordonets förmåga att hålla kvar lasten. Strukturellt funktionsduglig innebär att bulkcontainern, containern eller fordonet inte har några allvarliga defekter på sina bärande delar, såsom övre och nedre sidobalkar, övre och nedre tvärbalkar, dörrtröskel, dörrbalkar, tvärgående golvbalkar, hörnstolpar och hörnbeslag i en bulkcontainer eller container. Allvarliga defekter inkluderar:
- (a) utbuktningar, sprickor eller brott på konstruktionselement eller bärande delar, som kan inverka menligt på hållfastheten hos bulkcontainern, containern eller fordonspåbyggnaden,
 - (b) mer än en skarv eller en oduglig skarv (t ex en överlappsskarv) i övre eller nedre tvärbalkar eller dörrbalkar,
 - (c) mer än två skarvar i någon av de övre eller nedre sidobalkarna,
 - (d) varje skarv i en dörrtröskel eller hörnstolpe,
 - (e) gångjärn och beslag som är hopklämda, förvridna, trasiga, saknas eller på annat sätt är ur funktion,
 - (f) otäta förslutningar eller tätningar,
 - (g) all slags åverkan på konstruktionen av en bulkcontainer eller container, som är kraftig nog för att omöjliggöra korrekt positionering av hanteringsutrustning eller placering och säkring på chassin eller fordon,
 - (h) all slags åverkan på lyftanordningar eller anordningar för hanteringsutrustning,
 - (i) all slags åverkan på service- eller driftutrustning.

7.3.2 Tillägsbestämmelser för transport i bulk vid tillämpning av 7.3.1.1 (a)

7.3.2.1 Koderna ”BK1” och ”BK2” i kapitel 3.2, tabell A, kolumn 10, har följande betydelse:
BK1: Transport i bulk i presenningsförsedda bulkcontainrar är tillåten.

BK2: Transport i bulk i slutna bulkcontainrar är tillåten.

7.3.2.2 Den använda bulkcontainern ska uppfylla bestämmelserna i kapitel 6.11.

7.3.2.3 Gods i klass 4.2

Den totala massan som transporteras i en bulkcontainer ska vara anpassad så att dess självantändningstemperatur är över 55°C.

7.3.2.4 Gods i klass 4.3

Gods i denna klass ska transporteras i vattentäta bulkcontainrar.

7.3.2.5 Gods i klass 5.1

Bulkcontainrar ska vara konstruerade eller anpassade så att godset inte kan komma i kontakt med trä eller något annat inkompatibelt material.

7.3.2.6 Gods i klass 6.2

7.3.2.6.1 *Animalt material i klass 6.2*

Animalt material som innehåller smittförande ämnen (UN 2814, 2900 och 3373) är tillåtna för transport i bulkcontainrar, förutsatt att följande villkor är uppfyllda:

- (a) Presenningsförsedda bulkcontainrar BK1 tillåtna, förutsatt att de inte fylls till sin maximala kapacitet för att undvika att ämnen kommer i kontakt med preseningen. Slutna bulkcontainrar BK2 är också tillåtna.
- (b) Slutna och presenningsförsedda bulkcontainrar och deras öppningar ska vara läckagesäkra genom sin konstruktion eller genom montering av lämplig inklädnad.
- (c) Det animala materialet ska behandlas noggrant med ett lämpligt desinfektionsmedel innan lastning sker före transport.
- (d) Presenningsförsedda bulkcontainrar ska täckas med en extra toppfodring, som hålls ned med ett absorberande material, vilket har behandlats med lämpligt desinfektionsmedel.
- (e) Slutna eller presenningsförsedda bulkcontainrar får inte användas igen, förrän de blivit grundligt rengjorda och desinfekterade.

Anm Ytterligare bestämmelser kan krävas av behörig statlig hälsovårdsmyndighet.

7.3.2.6.2 *Ayfall i klass 6.2 (UN 3291)*

- (a) (Tills vidare blank.)
- (b) Slutna bulkcontainrar och deras öppningar ska vara vätsketäta genom sin konstruktion. Dessa bulkcontainrar får inte ha porösa invändiga ytor och ska vara fria från repor eller andra egenskaper, som kan leda till skador på de förpackningar de innehåller, förhindra desinficering eller orsaka oavsiktligt läckage.

- (c) Avfall med UN-nummer 3291 ska i den slutna bulkcontainern förvaras i UN-typprovade och UN-godkända, vätsketätt förslutna plastsäckar, som är provade för fasta ämnen i förpackningsgrupp II och märkta enligt 6.1.3.1. Dessa plastsäckar ska vara i stånd att klara provningarna av riv- och slaghållfasthet enligt ISO 7765-1:1988, "Plast - Film och folie - Bestämning av slaghållfasthet med fallande dornmetoden - Del 1: Trappstegsmetoder", och ISO 6383-2:1983, "Plast - Film och folie - Bestämning av rivhållfasthet - Del 2: Elmendorf-metoden". Varje plastsäck ska ha en slaghållfasthet på minst 165 g och en rivhållfasthet på minst 480 g, både parallellt med och vinkelrätt mot plastsäckens längdriktning. Nettovikten för en sådan plastsäck får uppgå till högst 30 kg.
- (d) Enstaka föremål med vikt över 30 kg, som nedsmutsade madrasser, får transporteras utan plastsäck med behörig myndighets tillstånd.
- (e) Avfall med UN-nummer 3291, som innehåller vätskor, får endast transporteras i plastsäck, som innehåller tillräckligt med absorberande material för att suga upp totala mängden vätska, utan att något av den kommer ut i bulkcontainern.
- (f) Avfall med UN-nummer 3291, som innehåller vassa föremål, får endast transporteras i UN-typprovade och UN-godkända styva förpackningar, vilka uppfyller bestämmelserna i förpackningsinstruktion P621, IBC620 eller LP621.
- (g) Styva förpackningar enligt förpackningsinstruktion P621, IBC620 eller LP621 får även användas. De ska vara ordentligt säkrade för att förhindra skador under normala transportförhållanden. Avfall i styva förpackningar och plastsäckar, som transporteras tillsammans i samma slutna bulkcontainer, ska vara tillräckligt åtskilda, t ex genom lämpliga styva avspärningar eller skiljeväggar, nät eller annan säkringsmateriel, för att förhindra skador på förpackningarna under normala transportförhållanden.
- (h) Avfall med UN-nummer 3291 i plastsäckar får inte komprimeras så kraftigt i slutna bulkcontainrar att säckarna inte längre är täta.
- (i) Efter varje transport ska den slutna bulkcontainern granskas beträffande läckage och utspillt gods. Om avfall med UN-nummer 3291 läckt ut och spillts i en sluten bulkcontainer, får denna användas igen först efter grundlig rengöring och om nödvändigt desinficerats eller sanerats med lämpligt medel. Med undantag av medicinskt eller veterinärmedicinskt avfall får inget annat gods transporteras tillsammans med avfall med UN-nummer 3291. Sådant annat avfall, som transporteras i samma slutna bulkcontainer, ska undersökas beträffande eventuell kontaminering.

7.3.2.7 **Ämnen tillhörande klass 7**

Beträffande transport av oförpackade radioaktiva ämnen, se 4.1.9.2.3.

7.3.2.8 **Transport av gods i klass 8**

Gods i denna klass ska transporteras i vattentäta bulkcontainrar.

7.3.3 Särbestämmelser för transport i bulk vid tillämpning av 7.3.1.1 (b)

Följande särbestämmelser är tillämpliga, när de är angivna för en benämning i kapitel 3.2, tabell A, kolumn 17:

- VV1 Transport i bulk är tillåten i täckta eller presenningsförsedda fordon, i slutna containrar eller i presenningsförsedda storcontainrar.
- VV2 Transport i bulk är tillåten i täckta fordon med lastutrymme av metall, i slutna containrar av metall och i presenningsförsedda fordon och storcontainrar, som är överdragna med ej brännbara presenningar och har metallpåbyggnad eller golv och väggar skyddade från lasten.
- VV3 Transport i bulk är tillåten i presenningsförsedda fordon och presenningsförsedda storcontainrar med tillräcklig ventilation.
- VV4 Transport i bulk är tillåten i täckta eller presenningsförsedda fordon med metallpåbyggnad, i slutna containrar av metall eller i presenningsförsedda storcontainrar av metall. För UN 2008, 2009, 2210, 2545, 2546, 2881, 3189 och 3190 är transport i bulk tillåten endast för fast avfall.
- VV5 Transport i bulk är tillåten i särskilt utrustade fordon och containrar. Öppningar som används för lastning och lossning ska kunna förslutas lufttätt.
- VV6 (Tills vidare blank.)
- VV7 Transport i bulk är tillåten i täckta eller presenningsförsedda fordon, i slutna containrar eller i presenningsförsedda storcontainrar endast om ämnet förekommer i stycken.
- VV8 Transport i bulk är tillåten som komplett last i täckta fordon, slutna containrar eller presenningsförsedda fordon eller storcontainrar försedda med täta, svårantändliga presenningar.
Fordon och containrar ska vara byggda så att de transporterade ämnena inte kan komma i kontakt med trä eller annat brännbart material, eller så ska golv och väggar av trä eller annat brännbart material genomgående vara försedda med en tät, ej brännbar ytbeläggning eller vara bestrukna med natriumsilikat eller någon likvärdig produkt.
- VV9 Transport i bulk är tillåten som komplett last i presenningsförsedda fordon, slutna containrar, eller i presenningsförsedda containrar med hela väggar.
För ämnen i klass 8 ska fordonspåbyggnaden eller containern vara utrustad med en ändamålsenlig, tillräckligt stadig innerbeklädnad.
- VV10 Transport i bulk är tillåten som komplett last i presenningsförsedda fordon, slutna containrar, eller i presenningsförsedda storcontainrar med hela väggar.
Fordonspåbyggnader och containrar ska vara täta eller tätas med t ex en ändamålsenlig, tillräckligt stadig innerbeklädnad.
- VV11 Transport i bulk är tillåten i särskilt utrustade fordon och containrar, på ett sådant sätt att fara för människor, djur och miljö undviks, exempelvis genom att fylla avfallet i säckar eller genom lufttäta anslutningar.
- VV12 Ämnen, för vilka transport i tankfordon, UN-tank eller tankcontainer är olämplig på grund av ämnets höga temperatur och densitet, får transporteras i specialfordon eller specialcontainrar, vilka uppfyller riktlinjer fastställda av behörig myndighet i ursprungslandet. Är ursprungslandet inte fördragspart till ADR, ska de fastställda villkoren godtas av behörig myndighet i det första ADR-land som berörs av sändningen.
- VV13 Transport i bulk är tillåten i särskilt utrustade fordon och containrar enligt riktlinjer fastställda av behörig myndighet i ursprungslandet. Är ursprungslandet inte fördragspart till ADR, ska de fastställda villkoren godtas av behörig myndighet i det första ADR-land som berörs av sändningen.

- VV14 (1) Förbrukade batterier får transporteras i bulk i särskilt utrustade fordon eller containrar. Storcontainrar av plast får inte användas. Småcontainrar av plast ska vid $-18\text{ }^{\circ}\text{C}$ fullastade klara ett fallprov platt mot botten på en hård yta från 0,8 m höjd utan att brott uppstår.
- (2) Lastutrymmena i dessa fordon eller containrar ska vara av stål som är beständigt mot de frätande ämnen som finns i batterierna. Mindre beständiga stål får användas om antingen vägg tjockleken är tillräckligt stor eller om det finns en beläggning eller beklädnad av plast som är beständig mot de frätande ämnena. Lastutrymmena i fordon eller containrar ska vara konstruerade så att de klarar eventuell restelektricitet och slag och stötar från batterierna.
- Anm* Stål anses beständigt om det uppvisar en största avfrätning av 0,1 mm per år under påverkan av de frätande ämnena.
- (3) Genom konstruktiva åtgärder ska säkerställas att inget läckage av frätande ämnen sker från lastutrymmen i fordon eller containrar under transport. Öppna lastutrymmen ska täckas med ett material som är beständigt mot de frätande ämnena.
- (4) Lastutrymmen i fordon eller containrar med tillhörande utrustning ska kontrolleras före lastning. Fordon eller containrar med skadade lastutrymmen får inte lastas.
- Lastutrymmen i fordon eller containrar får inte lastas över höjden på väggarna.
- (5) I lastutrymmen i fordon eller containrar får inte finnas batterier med olika ämnen eller annat gods som kan reagera farligt med varandra (se definition på farlig reaktion i 1.2.1).
- Inga farliga rester av frätande ämnen från batterierna får häfta vid utsidan av lastutrymmen i fordon eller containrar under transport.
- VV 15 Transport i bulk av fasta ämnen eller blandningar (såsom beredningar och avfall), som innehåller högst 1000 mg/kg av ämnen med det tillordnade UN-numret, är tillåten i täckta eller presenningsförsedda fordon, slutna containrar eller presenningsförsedda storcontainrar.
- Fordonspåbyggnaderna eller containrarna ska vara läckagesäkra eller ha tätats, exempelvis genom en ändamålsenlig, tillräckligt stadig innerbeklädnad.
- VV 16 Transport i bulk är tillåten under villkoren i 4.1.9.2.3.
- VV 17 Transport i bulk av SCO-I-föremål är tillåten under villkoren i 4.1.9.2.3.

Kapitel 7.4

Bestämmelser för transport i tank

7.4.1

Farligt gods får transporteras i tank, endast om en tankkod är angiven i kapitel 3.2, tabell A, kolumn 10 eller 12, eller behörig myndighet har utfärdat ett godkännande enligt 6.7.1.3. Transporten ska ske enligt bestämmelserna i kapitel 4.2 eller 4.3. Fordonen, antingen de är oledade fordon, dragfordon, släpvagnar eller påhängsvagnar, ska uppfylla tillämpliga bestämmelser i kapitel 9.1 och 9.2 samt i 9.7.2 angående vilket fordon som ska användas, enligt vad som anges i kapitel 3.2, tabell A, kolumn 14.

7.4.2

Fordon betecknade med koderna EX/III, FL, OX eller AT i 9.1.1.2 ska användas enligt följande:

- då ett EX/III-fordon föreskrivs, får endast ett sådant användas,
- då ett FL-fordon föreskrivs, får endast ett sådant användas,
- då ett OX-fordon föreskrivs, får endast ett sådant användas,
- då ett AT-fordon föreskrivs, får AT-, FL- och OX-fordon användas.

LUPPHÄVNING

[UPPHÄVD]

Kapitel 7.5

Bestämmelser för lastning, lossning och hantering

7.5.1 Allmänna bestämmelser för lastning, lossning och hantering

Anm I detta avsnitt betraktas placering av en container, bulkcontainer, tankcontainer eller UN-tank på ett fordon som lastning och borttagande av den som lossning.

7.5.1.1 Fordonet och dess förare, liksom eventuella storcontainrar, bulkcontainrar, tankcontainrar eller UN-tankar, ska efter ankomst till lastnings- och lossningsplats, vilket innefattar containerterminaler, uppfylla gällande bestämmelser (särskilt sådana som avser säkerhet, skydd, renlighet och tillfredsställande drift av fordonets utrustning som används vid lastning och lossning).

7.5.1.2 Lastning får inte utföras om

- granskning av handlingarna, eller
- en visuell kontroll av fordonet eller eventuella storcontainrar, bulkcontainrar, tankcontainrar eller UN-tankar, liksom av deras utrustning som används vid lastning och lossning

visar att fordonet, föraren, en storcontainer, en bulkcontainer, en tankcontainer eller en UN-tank eller deras utrustning inte uppfyller gällande bestämmelser.

7.5.1.3 Lossning får inte ske om ovannämnda kontroll visar på brister som kan påverka säkerheten eller transportskyddet vid lossning. Före lastning ska fordonet eller containern kontrolleras invändigt och utvändigt för att säkerställa att inga skador föreligger, vilka skulle kunna inverka på funktionen fordonet eller containern eller på de kollin som ska lastas.

7.5.1.4 Enligt bestämmelserna i 7.3.3 och 7.5.11 och i överensstämmelse med kapitel 3.2, tabell A, kolumn 17 och 18, får visst farligt gods endast befordras som komplett last (se definition i 1.2.1). I sådana fall kan behörig myndighet kräva att fordonet eller storcontainern som används för transporten lastas på endast en plats och lossas på endast en plats.

7.5.1.5 Om riktningsspilar är föreskrivna, ska kollina orienteras i överensstämmelse med sådan märkning.

Anm Flytande farligt gods ska, där så är möjligt, lastas under torrt farligt gods.

7.5.2 Förbud mot samlastning

7.5.2.1 Kollin med olika etiketter får lastas tillsammans i samma fordon eller container, endast om samlastningen är tillåten enligt nedanstående tabell, utgående från etiketterna som de har.

Anm Enligt 5.4.1.4.2 ska separata godsdeklARATIONER utfärdas för sändningar, som inte får lastas tillsammans i samma fordon eller container.

Etikett	1	1.4	1.5	1.6	2.1 2.2 2.3	3	4.1	4.1 +1	4.2	4.3	5.1	5.2	5.2 +1	6.1	6.2	7A 7B 7C	8	9
1	se 7.5.2.2										d)							b)
1.4					a)	a)	a)		a)	a)	a)	a)		a)	a)	a)	a)	a) b) c)
1.5																		b)
1.6																		b)
2.1, 2.2, 2.3		a)			X	X	X		X	X	X	X		X	X	X	X	X
3		a)			X	X	X		X	X	X	X		X	X	X	X	X
4.1		a)			X	X	X		X	X	X	X		X	X	X	X	X
4.1 +1								X										
4.2		a)			X	X	X		X	X	X	X		X	X	X	X	X
4.3		a)			X	X	X		X	X	X	X		X	X	X	X	X
5.1	d)	a)			X	X	X		X	X	X	X		X	X	X	X	X
5.2		a)			X	X	X		X	X	X	X	X	X	X	X	X	X
5.2 +1												X	X					
6.1		a)			X	X	X		X	X	X	X		X	X	X	X	X
6.2		a)			X	X	X		X	X	X	X		X	X	X	X	X
7A, 7B, 7C		a)			X	X	X		X	X	X	X		X	X	X	X	X
8		a)			X	X	X		X	X	X	X		X	X	X	X	X
9	b)	a) b) c)	b)	b)	X	X	X		X	X	X	X		X	X	X	X	X

- x Samlastning är tillåten.
- a) Samlastning med ämnen och föremål i samhanteringsgrupp 1.4S är tillåten.
- b) Samlastning med gods i klass 1 och livräddningsutrustning i klass 9 (UN 2990 och 3072) är tillåten.
- c) Samlastning av gasgeneratorer för krockkuddar, krockkuddemoduler eller bältesförsträckare i riskgrupp 1.4, samhanteringsgrupp G (UN 0503) med krockkuddar, krockkuddemoduler eller bältesförsträckare i klass 9 (UN 3268) är tillåten.
- d) Samlastning av sprängämnen (utom UN 0083 blandsprängämne, typ C) med ammoniumnitrat (UN 1942 och 2067) och nitrater av alkalimetaller (t.ex. UN 1486) och nitrater av alkaliska jordartsmetaller (t.ex. UN 1454) är tillåten, förutsatt att enheten betraktas som sprängämnen i klass 1, vad beträffar placering av storetiketter, godsseparation, lastplanering och högsta tillåtna last.

7.5.2.2

Kollin, som innehåller ämnen och föremål i klass 1 och är försedda med etikett enligt förlaga nr 1, 1.4, 1.5 eller 1.6, men som är tillordnade olika samhanteringsgrupper, får inte samlastas i samma fordon eller container, såvida inte samlastning är tillåten för aktuella samhanteringsgrupper enligt nedanstående tabell.

Samhanteringsgrupp	A	B	C	D	E	F	G	H	J	L	N	S
A	X											
B		X		a)								X
C			X	X	X		X				b), c)	X
D		a)	X	X	X		X				b), c)	X
E			X	X	X		X				b), c)	X
F						X						X
G			X	X	X		X					X
H								X				X
J									X			X
L										d)		
N			b), c)	b), c)	b), c)						b)	X
S		X	X	X	X	X	X	X	X		X	X

X = samlastning tillåten

- a) Kollin med föremål i samhanteringsgrupp B och kollin med ämnen och föremål i samhanteringsgrupp D får samlastas i ett fordon eller i en container, förutsatt att de är effektivt åtskilda, så att det inte finns någon risk att en explosion överförs från föremål i samhanteringsgrupp B till ämnen och föremål i samhanteringsgrupp D. Separationen ska verkställas genom användning av skilda utrymmen eller genom att ett av de två slagen av explosiva ämnen eller föremål placeras i ett särskilt inneslutningssystem. Båda separationsmetoderna ska vara godkända av behörig myndighet.
- b) Olika slag av föremål i klass 1.6N, får samlastas som föremål i klass 1.6N endast om det visats genom provning eller analogislutsatser att ingen extra detonationsrisk genom överföring föreligger bland föremålen. I annat fall ska de behandlas som föremål i riskgrupp 1.1.
- c) Om föremål i samhanteringsgrupp N samlastas med ämnen eller föremål i samhanteringsgrupp C, D eller E, ska föremålen i samhanteringsgrupp N behandlas som om de hade egenskaper enligt samhanteringsgrupp D.
- d) Kollin med ämnen och föremål i samhanteringsgrupp L får samlastas i ett fordon eller en container med kollin med ämnen och föremål av samma slag i denna samhanteringsgrupp.

7.5.2.3

I fråga om tillämpning av förbud mot samlastning på ett fordon ska ingen hänsyn tas till ämnen i slutna containrar med hela sidor. Däremot ska samlastningsförbuden i 7.5.2.1, beträffande samlastning av kollin med etiketter enligt förlaga nr 1, 1.4, 1.5 eller 1.6 med andra kollin, och i 7.5.2.2 beträffande samlastning av explosivämnen i skilda samhanteringsgrupper, också tillämpas mellan farligt gods i en container och annat farligt gods lastat på samma fordon, oavsett om det sistnämnda godset är inneslutet i en eller flera containrar eller inte.

7.5.3

(Tills vidare blank.)

7.5.4 Försiktighetsåtgärder med avseende på livsmedel, andra konsumtionsvaror och djurfoder

Om särbestämmelsen CV28 anges för ett ämne eller föremål i kapitel 3.2, tabell A, kolumn 18, ska följande försiktighetsåtgärder vidtas för livsmedel, andra konsumtionsvaror och djurfoder:

Kollin samt tömda, ej rengjorda förpackningar, inklusive storförpackningar och IBC-behållare, med etiketter enligt förlaga nr 6.1 eller 6.2 och sådana med etiketter enligt förlaga nr 9, vilka innehåller gods med UN 2212, 2315, 2590, 3151, 3152 eller 3245, får i fordon, i containrar och på lastnings-, lossnings- och omlastningsplatser inte staplas på eller stuvras i omedelbar närhet av kollin, som man vet innehåller livsmedel, andra konsumtionsvaror eller djurfoder.

Om kollin, försedda med dessa etiketter, måste lastas i omedelbar närhet av kollin som man vet innehåller livsmedel, andra konsumtionsvaror eller djurfoder ska de hållas åtskilda från dessa:

- (a) genom hela skiljeväggar, vilka ska vara minst lika höga som kollina med ovanstående etiketter, eller
- (b) genom kollin som inte är försedda med etiketter enligt förlaga nr 6.1, 6.2 eller 9, eller genom kollin som är försedda med etiketter enligt förlaga nr 9, men inte innehåller gods med UN 2212, 2315, 2590, 3151, 3152 eller 3245, eller
- (c) genom ett avstånd av minst 0,8 m,

såvida inte kollina med ovan angivna etiketter är ytterligare förpackade eller fullständigt täckta (t ex med folie, pappskivor eller andra åtgärder).

7.5.5 Begränsning av transporterad mängd

7.5.5.1 Om bestämmelserna nedan, eller de tilläggsbestämmelser i 7.5.11 som ska tillämpas i enlighet med kapitel 3.2, tabell A, kolumn 18, kräver en begränsning av den mängd som får transporteras av visst gods, ska det faktum att farligt gods förekommer i en eller flera containrar inte påverka de viktbegränsningar per transportenhet som anges i dessa bestämmelser.

7.5.5.2 Begränsningar avseende explosiva ämnen och föremål

7.5.5.2.1 Ämnen och transporterad mängd

Den totala nettovikten i kg av explosivämne (eller beträffande föremål, den totala nettovikten av explosivämne som föremålen innehåller tillsammans), som får transporteras på en transportenhet, är begränsad enligt nedanstående tabell (se även 7.5.2.2 avseende förbud mot samlastning):

Högsta tillåtna nettovikt av explosivämne i kg av gods i klass 1 på en transportenhet

Transportenhet	Riskgrupp	1.1		1.2	1.3	1.4		1.5 och 1.6	Tömda, ej rengjorda förpackningar
	Samhantlingsgrupp	1.1A	Ej 1.1A			Ej 1.4S	1.4S		
EX/II ^{a)}		6,25	1000	3000	5000	15000	obegränsat	5000	obegränsat
EX/III ^{a)}		18,75	16000	16000	16000	16000	obegränsat	16000	obegränsat

^{a)} Beträffande beskrivning av EX/II- och EX/III-fordon, se del 9.

7.5.5.2.2 Då ämnen och föremål i olika riskgrupper i klass 1 lastas på en transportenhet, i enlighet med samlastningsförbuden i 7.5.2.2, ska lasten som helhet betraktas som tillhörande den högsta riskgruppen (i ordningen 1.1, 1.5, 1.2, 1.3, 1.6, 1.4). Emellertid ska totala vikten explosivämne i samhanteringsgrupp S inte medräknas avseende begränsningen av transporterad mängd.

Då ämnen klassificerade som 1.5D transporteras på en transportenhet tillsammans med ämnen eller föremål i riskgrupp 1.2 ska hela lasten betraktas som om den hörde till riskgrupp 1.1.

7.5.5.2.3 *Transport av explosiva ämnen och föremål på MEMU:s*

Transport av explosiva ämnen och föremål på MEMU:s är tillåten endast under följande förutsättningar:

- (a) behörig myndighet ska ge tillstånd för transporten inom sitt territorium,
- (b) typ och mängd av förpackade explosiva ämnen och föremål som transporteras, ska begränsas till vad som är nödvändigt för den mängd av material som ska tillverkas på MEMU:n, och får aldrig överstiga:
 - 200 kg av explosiva ämnen och föremål i samhanteringsgrupp D, och
 - totalt 400 st av sprängkapslar eller sprängkapselsystem, eller en kombination av båda,såvida inget annat godkänts av behörig myndighet,
- (c) förpackade explosiva ämnen och föremål får endast transporteras i utrymmen som uppfyller bestämmelserna i 6.12.5,
- (d) inget annat farligt gods får transporteras i samma utrymme som de förpackade explosiva ämnena och föremålen,
- (e) förpackade explosiva ämnen och föremål får endast lastas på MEMU:n när lastning av annat farligt gods har avslutats och omedelbart före transporten påbörjas,
- (f) när samlastning är tillåten mellan explosiva ämnen och föremål och ämnen i klass 5.1 (UN 1942 och 3375), ska detta som helhet behandlas som sprängämne i klass 1 med avseende på separation, stuvning och hösta tillåtna mängd last.

7.5.5.3 **Begränsningar avseende organiska peroxider och självreaktiva ämnen**

Den maximala mängden organiska peroxider i klass 5.2 och självreaktiva ämnen i klass 4.1 av typ B, C, D, E eller F, är begränsad till 20 000 kg per transportenhet.

7.5.6 (Tills vidare blank.)

7.5.7 **Hantering och stuvning**

7.5.7.1 Där det är ändamålsenligt ska fordonet eller containern utrustas med anordningar för att möjliggöra säkring och hantering av det farliga godset. Kollin, som innehåller farliga ämnen och oförpackade farliga föremål, ska säkras genom lämpliga åtgärder för att hålla godset på plats (såsom surrningsband, förstängningsskivor och ställbara förstängningsdon) i fordonet eller containern på ett sätt som förhindrar all förskjutning under transport, som skulle ändra kollinas orientering eller orsaka att de blir skadade. Om farligt gods transporteras med annat gods (t ex tunga maskiner eller häckar), ska allt gods fixeras säkert eller packas i fordon och containrar så att utsläpp av farligt gods förhindras. Förskjutning av kollin kan också förhindras genom att fylla tomrum med stämpningsmaterial eller genom förstängning och låsning. Där lastsäkring av

typen surring och band används, får dessa inte spännas för hårt så att de orsakar skador eller deformation hos kollit¹⁾.

7.5.7.2 Kollin får inte staplas om de inte är konstruerade för detta. Då olika typer av kollin som är konstruerade för stapling ska samlastas, ska deras förmåga till stapling övervägas. Om det är nödvändigt ska underliggande kollin skyddas genom användning av lastupptagande anordningar.

7.5.7.3 Under lastning och lossning ska kollin som innehåller farligt gods skyddas från att skadas.

Anm Särskild uppmärksamhet ska ägnas hanteringen av kollin under deras förberedelse för transport, typen av fordon eller container i vilken de ska transporteras och sättet för lastning och lossning, så att oavsiktliga skador inte orsakas genom att kollina släpas eller hanteras ovarsamt.

7.5.7.4 Bestämmelserna i 7.5.7.1 gäller även lastning, stuvning och lossning av containrar på eller av fordon.

7.5.7.5 Medlemmar av fordonsbesättningen får inte öppna ett kolli med farligt gods.

7.5.8 Rengöring efter lossning

7.5.8.1 Om det efter lossning av ett fordon eller container i vilken funnits förpackat farligt gods, konstateras att en del av innehållet läckt ut, så ska fordonet eller containern rengöras så snart som möjligt och i vart fall innan den lastas på nytt.

Om rengöring på platsen inte är möjlig ska fordonet eller containern under iakttagande av tillräcklig säkerhet flyttas till närmaste lämpliga plats, där rengöring kan utföras.

Tillräcklig säkerhet vid transporten föreligger när lämpliga åtgärder vidtagits som förhindrar okontrollerad spridning av utläckt farligt gods.

7.5.8.2 Fordon eller containrar som haft last av farligt gods i bulk, ska innan de lastas på nytt rengöras på lämpligt sätt, om inte den nya lasten består av samma farliga gods som den föregående.

7.5.9 Rökförbud

Rökning är förbjuden under hanteringsarbete i närheten av eller inne i fordon och containrar.

7.5.10 Åtgärder mot elektrostatisk uppladdning

För brandfarliga gaser, vätskor med flampunkt upp till 60°C eller UN 1361 kol eller kimrök i förpackningsgrupp II ska en väl fungerande elektrisk ledning från fordonets chassi, UN-tankens eller tankcontainern anslutas till jord innan tankar fylls eller töms. Dessutom ska fyllningshastigheten begränsas.

7.5.11 Tillägsbestämmelser för vissa klasser eller godsslag

Utöver bestämmelserna i 7.5.1 - 7.5.10 gäller följande särbestämmelser, om de finns angivna för en benämning i kapitel 3.2, tabell A, kolumn 18:

CV1 (1) Följande åtgärder är förbjudna:

- (a) Lastning eller lossning på allmän plats inom tätbebyggt område utan särskilt tillstånd av behörig myndighet.

¹⁾ Riktlinjer om lastsäkring av farligt gods finns i ”European Best Practice Guidelines on Cargo Securing for Road Transport” publicerad av EU-kommissionen. Ytterligare riktlinjer kan finnas hos behöriga myndigheter och branschorganisationer.

- (b) Lastning eller lossning på allmän plats utanför tätbebyggt område, utan att behörig myndighet har fått förhandsmeddelande om det, är förbjuden om inte verksamheten är absolut nödvändig av säkerhetsskäl.
- (2) Om, av någon orsak, hanteringsarbete måste ske på allmän plats ska ämnen och föremål av olika slag skiljas åt enligt etiketteringen.
- CV2 (1) Före lastning ska lastytan på fordonet eller containern rengöras grundligt.
(2) Det är förbjudet att använda eld eller öppen låga i eller i närheten av fordon som transporterar gods, samt under lastning och lossning av dessa.
- CV3 Se 7.5.5.2.
- CV4 Ämnen och föremål i samhanteringsgrupp L ska endast transporteras som komplett last.
- CV5- (Tills vidare blanka.)
CV8
- CV9 Kollin får inte kastas eller utsättas för stötar. Kärln ska stivas i fordonet eller containern så att de inte kan välta eller falla.
- CV10 Gasflaskor enligt definition i 1.2.1 ska läggas parallellt med eller vinkelrätt mot fordonets eller containerns längsaxel. I närheten av främre gavelväggen ska de dock lastas vinkelrätt mot längsaxeln.
Korta gasflaskor med stor diameter (ca 30 cm eller mer) får även placeras i längsled, varvid ventilernas skyddsanordningar ska peka mot fordonets eller containerns mitt.
Gasflaskor, som är tillräckligt stabila eller transporteras i lämpliga anordningar som skyddar dem mot vältnings, får lastas i upprätt läge.
Liggande gasflaskor ska vara fastkilade, fastbundna eller fästa på ett säkert och ändamålsenligt sätt, så att de inte kan förskjutas.
- CV11 Kärln ska alltid lastas i den position som de är konstruerade för, och de ska vara skyddade mot varje risk att skadas av andra kollin.
- CV12 Om föremålen lastas på pall, och pallarna staplas, ska varje pallager fördelas likformigt på det underliggande, om så behövs genom inlägg av ett material med tillräcklig hållfasthet.
- CV13 Om ämnen läckt ut och spridits i ett fordon eller en container, så får denna användas igen först efter grundlig rengöring och i förekommande fall desinficering och sanering. Allt annat gods och föremål som transporterats i samma fordon eller container ska kontrolleras med avseende på eventuell förorening.
- CV14 Gods ska avskärmas från direkt solljus och värme under transporten. Kollin får endast lagras i svala, välventilerade utrymmen, på avstånd från värmekällor.
- CV15 Se 7.5.5.3.
- CV16- (Tills vidare blanka.)
CV19
- CV20 Bestämmelserna i kapitel 5.3 och särbestämmelserna V1 samt V8(5) och (6) i kapitel 7.2 ska inte tillämpas, förutsatt att ämnet är förpackat enligt förpackningsmetod OP1 respektive OP2 i förpackningsinstruktion P520 i 4.1.4.1, och att totala mängden av ämnen som detta undantag gäller begränsas till 10 kg per transportenhet.
- CV21 Transportenheten ska kontrolleras noggrant före lastning.
Innan transport ska transportören informeras
- om kylsystemets drift, inklusive en förteckning över kylmedelsleverantörer längs färdvägen,
 - om åtgärdsprogram som ska följas i händelse av att temperaturkontrollen förloras.

Vid temperaturkontroll enligt metoderna R2 eller R4 i särbestämmelse V8(3) i kapitel 7.2, ska en tillräcklig mängd ej brandfarligt kylmedel (exempelvis flytande kväve eller torris), medföras, med rimlig marginal för eventuella förseningar, såvida inte möjlighet till påfyllning är säkerställd.

Kollin ska stuvras så att de är lätt åtkomliga.

Den angivna kontrolltemperaturen ska upprätthållas under hela transporten, inklusive lastning och lossning samt alla uppehåll längs färdvägen.

CV22 Kollin ska lastas så att en obehindrad luftcirkulation i lastutrymmet åstadkommer likformig temperatur i lasten. Om innehållet i ett fordon eller en container överstiger 5000 kg av brandfarliga fasta ämnen och/eller organiska peroxider, ska lasten delas upp i sektioner av högst 5000 kg, med mellanliggande luftspalter av minst 0,05 m.

CV23 Vid hantering av dessa kollin ska särskilda åtgärder vidtas så att de inte kommer i kontakt med vatten.

CV24 Före lastning ska fordon eller containrar rengöras grundligt och särskilt ska alla brandfarliga rester (halm, hö, papper etc) avlägsnas.

Det är förbjudet att använda lättantändliga material för stuvning av kollin.

CV25 (1) Kollin ska stuvras så att de är lätt åtkomliga.

(2) När kollin ska transporteras vid en omgivningstemperatur av högst 15 °C eller i kylt tillstånd, ska temperaturen upprätthållas vid lossning och under lagring.

(3) Kollin får lagras endast på svala platser på avstånd från värmekällor.

CV26 Trädetaljer i fordonet eller containern, vilka kommit i kontakt med dessa ämnen ska avlägsnas och brännas.

CV27 (1) Kollin ska stuvras så att de är lätt åtkomliga.

(2) När kollin ska transporteras i kylt tillstånd, ska kylningskedjans funktion kontrolleras vid lossning och under lagring.

(3) Kollin får lagras endast på svala platser på avstånd från värmekällor.

CV28 Se 7.5.4.

CV29- (Tills vidare blanka.)

CV32

CV33

Anm 1 ”Kritisk grupp” avser en grupp av personer ur allmänheten, som med avseende på sin exponering från en given strålkälla och en given exponeringsväg är tillräckligt homogen, och som är karakteristisk för enskilda personer, vilka får den högsta effektiva dosen genom den givna exponeringsvägen från den givna strålkällan

Anm 2 ”Personer ur allmänheten” avser enskilda personer i befolkningen, förutom de som är utsatta för strålning av yrkesmässiga eller medicinska skäl.

Anm 3 ”Personal” utgör alla personer som är sysselsatta hos en arbetsgivare, antingen på heltid, deltid eller tidsbegränsad anställning och som har erkända rättigheter och skyldigheter vad gäller det yrkesmässiga strålskyddet.

(1) Separation

(1.1) Kollin, överpack, containrar och tankar, som innehåller radioaktiva ämnen och oförpackade radioaktiva ämnen ska vara separerade under transport:

(a) från personal i regelbundet nyttjade arbetsområden:

(i) enligt tabell A nedan, eller

- (ii) genom ett avstånd som med användning av konservativa modellparametrar är beräknat så att personal som uppehåller sig i området i fråga erhåller mindre än 5 mSv per år,

Anm Personal, som av strålskyddsskäl har individuell dosövervakning, ska inte beaktas vid bestämningen av separationsavstånd.

- (b) från personer i den kritiska gruppen av allmänheten, i områden dit allmänheten regelbundet har tillträde:
- (i) enligt tabell A nedan, eller
- (ii) genom ett avstånd som med användning av konservativa modellparametrar är beräknat så att personer i den kritiska gruppen som uppehåller sig i området i fråga erhåller mindre än 1 mSv per år,
- (c) från oframkallad fotografisk film och postsäckar:
- (i) enligt tabell B nedan, eller
- (ii) genom ett avstånd som är beräknat så att strålningsexponeringen för oframkallad film vid transport av radioaktiva ämnen begränsas till 0,1 mSv per sändning av sådan film, och

Anm Postsäckar ska behandlas som om de innehåller oframkallade filmer och plåtar och därför hållas åtskilda från radioaktiva ämnen på samma sätt.

- (d) från annat farligt gods enligt 7.5.2.

Tabell A. Minimavstånd mellan kollin i kategori II-GUL eller III-GUL och personer.

Sammanlagt transportindex högst	Exponeringstid per år (h)			
	Områden till vilka allmänheten har regelbundet tillträde		Regelbundet nyttjat arbetsområde	
	50	250	50	250
	Minimavstånd i meter, om inget avskärmande material finns			
2	1	3	0,5	1
4	1,5	4	0,5	1,5
8	2,5	6	1,0	2,5
12	3	7,5	1,0	3
20	4	9,5	1,5	4
30	5	12	2	5
40	5,5	13,5	2,5	5,5
50	6,5	15,5	3	6,5

Tabell B. Minimiavstånd mellan kollin i kategori II-GUL eller III-GUL och kollin med påskriften "FOTO" eller postsäckar.

Totala antalet kollin högst		Sammanlagt transportindex högst	Transport eller lagringstid i timmar							
			1	2	4	10	24	48	120	240
Kategori			Minimiavstånd i meter							
III-GUL	II-GUL									
		0,2	0,5	0,5	0,5	0,5	1	1	2	3
		0,5	0,5	0,5	0,5	1	1	2	3	5
	1	1	0,5	0,5	1	1	2	3	5	7
	2	2	0,5	1	1	1,5	3	4	7	9
	4	4	1	1	1,5	3	4	6	9	13
	8	8	1	1,5	2	4	6	8	13	18
1	10	10	1	2	3	4	7	9	14	20
2	20	20	1,5	3	4	6	9	13	20	30
3	30	30	2	3	5	7	11	16	25	35
4	40	40	3	4	5	8	13	18	30	40
5	50	50	3	4	6	9	14	20	32	45

- (1.2) Kollin eller överpack i kategori II-GUL eller III-GUL får ej transporteras i utrymmen upptagna av passagerare, med undantag av utrymmen som är reserverade för personer med tillstånd att medfölja sådana kollin eller överpack.
- (1.3) Ingen annan person än medlemmar av fordonsbesättningen får ha tillträde till fordon som transporterar kollin, överpack och containrar med etiketter för kategori II-GUL eller III-GUL.
- (2) **Aktivitetsgränser**
Totala aktiviteten i ett fordon vid transport av LSA-material eller SCO, i industrikollin av typ 1 (IP-1), typ 2 (IP-2), typ 3 (IP-3) eller oförpackade, ska inte överskrida de i tabell C angivna gränsvärdena.

Tabell C. Gränsvärden för aktivitet i ett fordon för LSA-material och SCO i industrikollin eller oförpackade.

Slag av ämne eller föremål	Gränsvärden för aktivitet för fordon
LSA-I	obegränsat
LSA-II och LSA-III ej brännbara fasta ämnen	obegränsat
LSA-II och LSA-III brännbara fasta ämnen och alla vätskor och gaser	100 A ₂
SCO	100 A ₂

- (3) **Stuvning för transport och mellanlagring**
- (3.1) Sändningar ska stuvras säkert.
- (3.2) Förutsatt att det genomsnittliga värmeflödet från ytan inte överstiger 15 W/m² och att godset i den närmast omgivningen inte är förpackat i säckar, får ett kolli eller överpack transporteras eller lagras tillsammans med annat förpackat gods utan särskilda stuvningsbestämmelser, såvida inte behöriga myndigheter uttryckligen kräver annat i ett tillämpligt godkännandecertifikat.
- (3.3) Lastning i containrar och ansamling av kollin, överpack och containrar ska kontrolleras enligt följande:

- (a) Med undantag av transport som komplett last och transport av LSA-I ska det totala antalet kollin, overpack och containrar på ett visst fordon begränsas så att summan av transportindex på fordonet inte överstiger gränsvärdena i tabell D.
- (b) Strålningsnivån under rutinmässiga transportförhållanden får inte överstiga 2 mSv/h på något ställe på utsidan av fordonet och 0,1 mSv/h på något ställe på ett avstånd av 2 m från fordonet, utom för sändningar som komplett last, för vilka tillåten strålningsnivå i fordonets omgivning anges i (3.5) (b) och (c).
- (c) Summan av kriticitetssäkerhetsindex i en container eller på ett fordon får inte överstiga de i tabell E angivna värdena.

Tabell D. Gränsvärden för transportindex per container eller fordon som inte används som komplett last.

Slag av container eller fordon	Gränsvärde för summan av transportindex per container eller fordon
småcontainer	50
storcontainer	50
fordon	50

Tabell E. Gränsvärden för kriticitetssäkerhetsindex för containrar och fordon med fissila ämnen.

Slag av container eller fordon	Gränsvärde för totalsumman av kriticitetssäkerhetsindex	
	ej som komplett transport	som komplett transport
småcontainer	50	ej tillämpligt
Storcontainer	50	100
Fordon	50	100

- (3.4) Varje kolli eller overpack med transportindex över 10 och varje sändning med kriticitetssäkerhetsindex över 50 får endast transporteras som komplett last.
- (3.5) Strålningsnivån får inte överstiga följande värden för sändningar som transporteras som komplett last:
 - (a) 10 mSv/h i någon punkt på utsidan av ett kolli eller overpack, får endast överstiga 2 mSv/h under förutsättning att
 - (i) fordonet är utrustat med en avgränsning, som under rutinmässiga transportförhållanden förhindrar att obehöriga får tillträde till avgränsningens inre,
 - (ii) åtgärder har vidtagits för att säkra kollit eller en overpack så att dess läge inom avgränsningen i fordonet förblir oförändrat under rutinmässig transport, och
 - (iii) ingen lastning eller lossning företas under förflyttningen,
 - (b) 2 mSv/h i någon punkt på fordonets utsida, inklusive tak- och bottenytor, eller för en öppet fordon i någon punkt som befinner sig på de från fordonets ytterkanter projicerade lodräta planen, lastens övre yta och fordonets nedre ytteryta, och
 - (c) 0,1 mSv/h i någon punkt på avståndet 2 meter från de lodräta plan som bildas av fordonets utvändiga ytor, eller om lasten transporteras på en öppet fordon, i någon punkt på avståndet 2 meter från de genom fordonets ytterkanter projicerade lodräta planen.

- (4) Separation av kollin med fissila ämnen under transport och mellanlagring**
- (4.1) Alla grupper av kollin, överpack och containrar, som innehåller fissila ämnen och mellanlagras i en förvaringszon, ska begränsas så att den totala summan av kriticitetssäkerhetsindex i gruppen inte överstiger 50. Varje grupp ska förvaras så att ett minsta avstånd av 6 m från andra sådana grupper upprätthålls.
- (4.2) Om summan av kriticitetssäkerhetsindex på ett fordon eller i en container i enlighet med tabell E överstiger 50, så ska lagringen ske så att ett minimiavstånd av 6 m hålls till andra grupper av kollin, överpack eller containrar med fissila ämnen eller andra fordon med radioaktiva ämnen.
- (5) Skadade eller läckande kollin, kontaminerade förpackningar**
- (5.1) Om ett kolli är uppenbart skadat eller läcker, eller om det kan antas att kollit har läckt eller skadats, ska tillträde till kollit begränsas och en sakkunnig person ska snarast möjligt uppskatta omfattningen av kontaminationen och den därav följande strålningsnivån hos kollit. Omfattningen av granskningen ska utsträckas till kollit, fordonet, angränsande lastnings- och lossningsområden och, om nödvändigt allt annat gods som har transporterats med fordonet.
- Om nödvändigt ska till skydd för personer, egendom och miljön ytterligare åtgärder vidtas i överensstämmelse med av behörig myndighet uppställda krav för att reducera och eliminera följderna av läckaget eller skadan.
- (5.2) Kollin som är skadade eller som läcker radioaktivt ämne utöver tillåtna gränsvärden för normala transportförhållanden, får förflyttas under övervakning till en acceptabel tillfällig plats, men ska inte transporteras vidare förrän de reparerats eller rekonditionerats och dekontaminerats.
- (5.3) Fordon och utrustning, som används regelbundet för transport av radioaktiva ämnen, ska kontrolleras regelbundet för bestämning av kontaminationsnivån. Frekvensen av sådana kontroller ska bero av sannolikheten för kontamination samt omfattningen av transporten av radioaktiva ämnen.
- (5.4) Såvida inget annat anges i stycke (5.5) ska fordon och utrustning eller delar därav, som vid transport av radioaktiva ämnen har blivit kontaminerade utöver de gränsvärden som anges i 4.1.9.1.2 eller som uppvisar strålningsnivåer på ytan över 5 µSv/h, dekontamineras snarast möjligt av en sakkunnig person och får inte användas på nytt förrän den löst vidhäftande kontaminationen inte överstiger de i 4.1.9.1.2 angivna gränsvärdena och strålningsnivån på grund av fast vidhäftande kontamination på ytorna efter dekontamineringen är under 5 µSv/h på ytan.
- (5.5) Containrar, tankar, IBC-behållare eller fordon, avsedda för transport av oförpackade radioaktiva ämnen som komplett last, ska vara undantagna från bestämmelserna i föregående paragraf (5.4) och i 4.1.9.1.4 enbart med avseende på deras insidor, och endast så länge som de kvarstår i denna specifika användning som komplett last.
- (6) Övriga bestämmelser**
- Vid obeställbarhet hos sändningen ska den lagras på en säker plats, behörig myndighet ska snarast möjligt underrättas och en anhållan om anvisningar för det fortsatta agerandet göras.

- CV34 Innan tryckkärl transporteras ska det kontrolleras att trycket inte ökat på grund av eventuell uppkomst av vätgas.
- CV35 Om säckar används som enda förpackning, ska de separeras i tillräcklig mån för att möjliggöra värmeavledning.
- CV36 Kollin ska företrädesvis lastas i öppna eller ventilerade fordon eller i öppna eller ventilerade containrar. Om detta inte är möjligt, och kollina transporteras i andra täckta fordon eller slutna containrar, ska lastdörrarna på fordonen eller containrarna vara försedda med följande märkning, där bokstäverna ska vara minst 25 mm höga:

”VARNING
INGEN VENTILATION
ÖPPNAS FÖRSIKTIGT”

Dessa uppgifter ska stå på ett språk som avsändaren anser lämpligt.

[UPPHÄVD]

[UPPHÄVD]

Bilaga B

Del 8

**Bestämmelser för fordonsbesättning,
utrustning, drift och dokumentation**

[UPPHÄVD]

Kapitel 8.1

Allmänna bestämmelser för transportenheter och fordonsutrustning

8.1.1 Transportenheter

En transportenhet lastad med farligt gods får aldrig innehålla mer än en släpvagn (eller påhängsvagn).

8.1.2 Handlingar som ska medföras på transportenheten

8.1.2.1 Utöver de handlingar som krävs enligt andra bestämmelser ska följande handlingar medföras på transportenheten:

- (a) godsdeklarationen enligt 5.4.1 omfattande allt farligt gods som transporteras och i tillämpliga fall stuvningsintyg för container enligt 5.4.2,
- (b) de skriftliga instruktionerna som föreskrivs i 5.4.3,
- (c) (tills vidare blank),
- (d) fotolegitimation för varje medlem i fordonsbesättningen i enlighet med 1.10.1.4.

8.1.2.2 När bestämmelserna i ADR/ADR-S kräver att följande handlingar upprättas, ska de även medföras på transportenheten:

- (a) godkännandecertifikat enligt 9.1.3 för varje transportenhet eller fordon i en sådan,
- (b) intyg enligt 8.2.1 om förarutbildning,
- (c) kopia av behörig myndighets tillstånd, när så krävs enligt 5.4.1.2.1 (c) eller (d), respektive 5.4.1.2.3.3.

8.1.2.3 De skriftliga instruktionerna som föreskrivs i 5.4.3 ska finnas lätt tillgängliga.

8.1.2.4 (Borttagen.)

8.1.3 Storetiketter och märkning

Transportenheter med farligt gods ska förses med storetiketter och märkas i enlighet med kapitel 5.3.

8.1.4 Brandsläckningsutrustning

8.1.4.1 Följande bestämmelser gäller för transportenheter, utom dem som anges i 8.1.4.2, som transporterar farligt gods.

- (a) Varje transportenhet ska vara utrustad med minst en bärbar brandsläckare för brandtyper av klass¹⁾ A, B och C, med minst 2 kg pulverkapacitet (eller likvärdig kapacitet med ändamålsenligt släckmedel), ändamålsenlig för bekämpning av brand i motor eller förarhytt.
- (b) Följande tilläggsutrustning krävs:
 - (i) för transportenheter med en tillåten totalvikt högre än 7,5 ton, en eller flera bärbara brandsläckare för brandtyper av klass¹⁾ A, B och C, med totalt minst 12 kg pulverkapacitet (eller likvärdig kapacitet med annat ändamålsenligt släckmedel), varav minst en ska ha minst 6 kg kapacitet,
 - (ii) för transportenheter med en tillåten totalvikt högre än 3,5 ton och högst 7,5 ton, en eller flera bärbara brandsläckare för brandtyper av klass¹⁾ A, B och C,

¹⁾ För definition av klasser, se EN 2:1992 Brand och räddning – Klassificering av bränder.

- med totalt minst 8 kg pulverkapacitet (eller likvärdig kapacitet med annat ändamålsenligt släckmedel), varav minst en ska ha minst 6 kg kapacitet,
- (iii) för transportenheter med en tillåten totalvikt högst 3,5 ton, en eller flera bärbara brandsläckare för brandtyper av klass¹⁾ A, B och C, med totalt minst 4 kg pulverkapacitet (eller likvärdig kapacitet med annat ändamålsenligt släckmedel).
- (c) Kapaciteten hos de bärbara brandsläckarna enligt (a) får avräknas från den minsta totalkapaciteten hos brandsläckarna enligt (b).
- 8.1.4.2 Transportenheter som transporterar farligt gods enligt 1.1.3.6 ska vara utrustade med en bärbar brandsläckare för brandtyper av klass¹⁾ A, B och C, med minst 2 kg pulverkapacitet (eller likvärdig kapacitet med annat ändamålsenligt släckmedel).
- 8.1.4.3 Släckmedlet ska vara ändamålsenligt för användning i fordon och ska uppfylla tillämpliga krav i EN 3 Handbrandsläckare, Del 1 – 6 (EN 3-1:1996, EN 3-2:1996, EN 3-3:1994, EN 3-4:1996, EN 3-5:1996, EN 3-6:1995).
- Om fordonet är utrustat med fasta brandsläckare, automatiska eller vilka enkelt kan tas i bruk för bekämpning av brand i motor, behöver de bärbara brandsläckarna inte vara ändamålsenliga för bekämpning av brand i motor. Släckmedlet ska vara sådant att det inte är benäget att avge giftig gas till förarhytten, inte heller under inverkan av värme från en brand.
- 8.1.4.4 Bärbara brandsläckare enligt bestämmelserna i 8.1.4.1 eller 8.1.4.2 ska vara försedda med en plombering som visar att de inte har använts. De ska dessutom ha en märkning som visar överensstämmelse med en standard som godtagits av behörig myndighet och en inskription som åtminstone visar datumet (månad, år) för nästa kontroll eller längsta tillåtna användningstid.
- 8.1.4.5 Brandsläckarna ska installeras på transportenheten så att de är lättillgängliga för fordonsbesättningen. Installationen ska utföras så att brandsläckarna är skyddade från vädrets inverkan, så att funktionsduglighet hos dem inte påverkas.
- 8.1.5 Övrig utrustning och personlig skyddsutrustning**
- 8.1.5.1 Varje transportenhet som transporterar farligt gods ska vara försedd med utrustning för allmänt och personligt skydd i enlighet med 8.1.5.2. Utrustningens delar ska väljas utifrån det eller de nummer på etikettförlagorna som det lastade godset har. Numren på etikettförlagorna kan identifieras genom godsdeklarationen.
- 8.1.5.2 Följande utrustning ska medföras på transportenheten för alla etikettförlagor:
- för varje fordon, en stoppklots vars storlek är anpassad efter fordonets högsta totalvikt och hjulens diameter,
 - två fristående varningsanordningar,
 - vätska för ögonsköljning²⁾, och
- för varje medlem i fordonsbesättningen:
- en varningsväst (t.ex. som beskrivs i EN 471),
 - bärbar ljuskälla som överensstämmer med bestämmelserna i 8.3.4,
 - ett par skyddshandskar, och
 - ögonskydd (t.ex. skyddsglasögon).

²⁾ Krävs inte för etikettförlagorna 1, 1.4, 1.5, 1.6, 2.1, 2.2 och 2.3.

8.1.5.3 Ytterligare utrustning som krävs för vissa klasser:

- flyktutrustning³⁾ för varje medlem i fordonsbesättningen ska medföras på fordonet för etikettförlagorna 2.3 eller 6.1,
- en skyffel⁴⁾,
- en anordning avsedd för tätning av brunn/avlopp⁴⁾,
- ett uppsamlingskärl av plast⁴⁾.

[UPPHÄVD]

³⁾ Till exempel flyktutrustning med kombinerat gas/partikelfilter typ A1B1E1K1-P1 eller A2B2E2K2-P2, liknande den som beskrivs i standarden EN 141.

⁴⁾ Krävs endast för etikettförlagorna 3, 4.1, 4.3, 8 och 9.

[UPPHÄVD]

Kapitel 8.2

Bestämmelser för fordonsbesättningens utbildning

8.2.1 Allmänna krav för utbildning av förare

- 8.2.1.1 Förare av fordon som transporterar farligt gods ska ha ett intyg utfärdat av behörig myndighet eller av en organisation som godtagits av myndigheten, vilket anger att de har deltagit i en kurs och genomfört examination på de särskilda krav som ska uppfyllas vid transport av farligt gods.
- 8.2.1.2 Förare av fordon som transporterar farligt gods ska delta i en grundkurs. Utbildning ska ges i form av en kurs godkänd av behörig myndighet. Dess huvudsyfte är att göra förare medvetna om risker som uppstår vid transport av farligt gods och att ge den grundläggande information som behövs för att minimera sannolikheten för att en olycka äger rum och, om så ändå sker, att möjliggöra för dem att vidta åtgärder, som kan visa sig nödvändiga för deras egen, allmänhetens och miljöns säkerhet för att begränsa effekten av en olycka. Denna utbildning, som ska innefatta individuella praktiska övningar, ska utgöra grunden för utbildning för alla kategorier av förare och täcka åtminstone de områden som definieras i 8.2.2.3.2.
- 8.2.1.3 Förare av fordon eller MEMU:s som transporterar farligt gods i fasta tankar eller avmonterbara tankar med en volym över 1 m³, förare av batterifordon med en total volym över 1 m³ och förare av fordon eller MEMU:s som transporterar farligt gods i tankcontainrar, UN-tankar eller MEG-containrar med individuell volym över 3 m³ på en transportenhet, ska delta i en specialkurs för transport i tank, vilken täcker åtminstone de områden som definieras i 8.2.2.3.3.
- 8.2.1.4 Förare av fordon som transporterar ämnen eller föremål i klass 1, dock inte ämnen eller föremål i riskgrupp 1.4, samhanteringsgrupp S, (se tilläggsbestämmelse S1 i kapitel 8.5), förare av MEMU som transporterar explosiva ämnen och föremål i klass 1 och ämnen i klass 5.1 (se 7.5.5.2.3) som samlastat gods och förare av fordon som transporterar visst radioaktivt material (se tilläggsbestämmelserna S11 och S12 i kapitel 8.5), ska delta i specialkurser, som täcker åtminstone de områden som anges i 8.2.2.3.4 eller 8.2.2.3.5.
- 8.2.1.5 Genom tillämplig påskrift på intyget, som görs vart femte år av behörig myndighet eller av en organisation som godtagits av myndigheten, ska en fordonsförare kunna visa att han inom 12 månader före hans intyg går ut har genomfört repetitionsutbildning och har klarat motsvarande examination. Den nya giltighetsperioden ska börja med utgångsdatum på intyget.
- 8.2.1.6 Förstagångs- eller repetitionsgrundkurser och förstagångs- eller repetitionsspecialkurser får ges i form av allomfattande kurser, vilka genomförs i sin helhet vid ett och samma tillfälle och av samma utbildningsorganisation.
- 8.2.1.7 Förstagångskurser, repetitionskurser, praktiska övningar, examination och behöriga myndigheters roll ska uppfylla bestämmelserna i 8.2.2.
- 8.2.1.8 Utbildningsintyg som överensstämmer med kraven i detta avsnitt och utfärdade i enlighet med förlagan i 8.2.2.8.3 av behörig myndighet i en fördragspart, eller av en organisation som godtagits av myndigheten, ska accepteras under deras giltighetsperiod av andra fördragsparters behöriga myndigheter.

8.2.1.9 Intyget ska vara utfärdat på ett officiellt språk i det land, där den myndighet som utfärdat intyget, eller godtagit utfärdande organisation, finns, och, om det språket inte är engelska, franska eller tyska, dessutom på engelska, franska eller tyska, såvida inte överenskommelser träffade mellan av transporten berörda länder anger annat.

8.2.2 Särskilda krav för utbildning av förare

8.2.2.1 Nödvändiga kunskaper och färdigheter ska ges genom utbildning, som innefattar teoretiska kurser och praktiska övningar. Kunskaperna ska prövas genom examination.

8.2.2.2 Den som anordnar utbildning ska tillse att lärarna har god kunskap om och tar hänsyn till aktuell utveckling i fråga om regler och utbildningskrav avseende transport av farligt gods. Utbildningen ska vara verklighetsförankrad. Utbildningsprogrammet ska överensstämma med godkännandet, beträffande ämnesområdena som anges i 8.2.2.3.2 - 8.2.2.3.5. Förstagångsutbildning och repetitionsutbildning ska även innefatta individuella praktiska övningar (se 8.2.2.4.5).

8.2.2.3 Utbildningens utformning

8.2.2.3.1 Förstagångsutbildning och repetitionsutbildning ska ges i form av en grundkurs och, när så är tillämpligt, specialkurser.

8.2.2.3.2 De områden som ska ingå i grundkursen ska minst omfatta:

- (a) allmänna bestämmelser för transport av farligt gods,
- (b) huvudsakliga typer av fara,
- (c) information om miljöskydd som ett led i kontroll av transport av avfall,
- (d) förebyggande åtgärder och säkerhetsåtgärder anpassade till olika faror,
- (e) vad som ska göras efter en olycka (första hjälpen, trafiksäkerhet, grundläggande kunskaper i användning av skyddsutrustning etc),
- (f) märkning, etikettering, storetiketter och märkning med orangefärgad skylt,
- (g) vad en förare bör och inte bör göra under transport av farligt gods,
- (h) syfte med, och användningssätt för, teknisk utrustning på fordonen,
- (i) förbud mot samlastning på samma fordon eller i container,
- (j) försiktighetsåtgärder vid lastning och lossning av farligt gods,
- (k) allmän information rörande den enskildes ansvar,
- (l) information om multimodala transporter,
- (m) hantering och stuvning av kollin,
- (n) transportrestriktioner i tunnlar och instruktioner för beteende i tunnlar (förebyggande åtgärder och säkerhet, åtgärder i händelse av brand eller andra nödsituationer, etc.).

8.2.2.3.3 Särskilda områden som ska ingå i specialkurs för transport i tank ska omfatta minst följande:

- (a) fordons beteende på vägen, inklusive rörelser i lasten,
- (b) särskilda krav på fordonen,
- (c) allmän teoretisk kunskap om de olika system som används för fyllning och tömning,
- (d) särskilda tillägsbestämmelser om användning av sådana fordon (fordonscertifikat, godkännandemärkning, storetiketter och märkning med orangefärgad skylt, etc).

- 8.2.2.3.4 Särskilda områden som ska ingå i specialkurs för transport av ämnen och föremål i klass 1 ska minst omfatta följande:
- (a) speciella faror i samband med explosiva och pyrotekniska ämnen och föremål,
 - (b) särskilda krav beträffande samlastning av ämnen och föremål i klass 1.
- 8.2.2.3.5 Särskilda områden som ska ingå i specialkurs för transport av radioaktiva ämnen i klass 7 ska minst omfatta följande:
- (a) speciella faror avseende joniserande strålning,
 - (b) särskilda krav på förpackning, hantering, samlastning och stuvning av radioaktivt material,
 - (c) särskilda åtgärder som ska vidtas i händelse av olycka med radioaktivt material.
- 8.2.2.4 **Program för förstagångsutbildning**
- 8.2.2.4.1 Den teoretiska undervisningen ska för varje förstagångskurs eller del av allomfattande kurs omfatta minst följande utbildningstid:
- | | |
|--|----------------------------|
| Grundkurs | 18 lektioner ¹⁾ |
| Specialkurs för transport i tank | 12 lektioner ¹⁾ |
| Specialkurs för transport av ämnen och föremål i klass 1 | 8 lektioner |
| Specialkurs för transport av radioaktivt material | 8 lektioner |
- 8.2.2.4.2 Den totala längden av den allomfattande kursen får bestämmas av behörig myndighet, under förutsättning att grundkursen och specialkursen för tank får oförändrad längd, men kan kompletteras med förkortade specialkurser för klass 1 och klass 7.
- 8.2.2.4.3 En lektion avses pågå 45 minuter.
- 8.2.2.4.4 Normalt ska högst 8 lektioner tillåtas under varje kursdag.
- 8.2.2.4.5 De individuella praktiska övningarna ska äga rum i anslutning till den teoretiska undervisningen och ska minst omfatta första hjälpen, brandbekämpning och åtgärder i händelse av tillbud eller olycka.
- 8.2.2.5 **Program för repetitionsutbildning**
- 8.2.2.5.1 Repetitionsutbildning som genomförs med regelbundna intervall syftar till att uppdatera förarens kunskaper och ska omfatta den senaste tekniska, juridiska och ämnesrelaterade utvecklingen.
- 8.2.2.5.2 Repetitionsutbildning ska ha avslutats innan den period som avses i 8.2.1.5 har löpt ut.
- 8.2.2.5.3 Repetitionsutbildningen ska omfatta, inklusive individuella praktiska övningar, minst två dagar.
- 8.2.2.5.4 Normalt ska högst 8 lektioner tillåtas under varje utbildningsdag.
- 8.2.2.6 **Godkännande av utbildning**
- 8.2.2.6.1 Kurserna ska godkännas av behörig myndighet.
- 8.2.2.6.2 Godkännande ska endast ges efter skriftlig ansökan.

¹⁾ Ytterligare lektioner krävs för praktiska övningar enligt 8.2.2.4.5, som kommer att variera beroende på antalet förare under utbildning.

- 8.2.2.6.3 Följande handlingar ska bifogas ansökan om godkännande:
- (a) detaljerat utbildningsprogram, som beskriver de ämnen som ingår och anger tidsschema och planerade utbildningsmetoder,
 - (b) lärarnas kvalifikationer och verksamhetsområden,
 - (c) information om i vilka lokaler kurserna ska genomföras och om undervisningsmaterialet, samt om anläggningar för praktiska övningar,
 - (d) villkor för deltagande i kurserna, exempelvis antal deltagare.
- 8.2.2.6.4 Den behöriga myndigheten ska organisera kontroll över utbildning och examination.
- 8.2.2.6.5 Godkännande ska beviljas skriftligen av behörig myndighet under följande förutsättningar:
- (a) utbildningen ska ges i överensstämmelse med ansökningshandlingarna,
 - (b) behörig myndighet ska ha rätt att skicka behörig personal att närvara under kurser och examination,
 - (c) den behöriga myndigheten ska i god tid underrättas om datum och plats för de enskilda kurserna,
 - (d) godkännandet kan återkallas om villkoren för godkännandet inte uppfylls.
- 8.2.2.6.6 Godkännandebeviset ska ange om de avsedda kurserna är grundkurser eller specialkurser, respektive förstagångskurser eller repetitionskurser.
- 8.2.2.6.7 Om utbildningsorganisationen efter det att en kurs har beviljats godkännande avser att ändra sådana detaljer som haft betydelse för godkännandet, ska den i förväg söka tillstånd för detta hos behörig myndighet. Detta gäller särskilt ändringar i utbildningsprogrammet.
- 8.2.2.7 **Examination**
- 8.2.2.7.1 ***Examination av förstagångsgrundkurs***
- 8.2.2.7.1.1 Efter genomförd grundutbildning, inklusive de praktiska övningarna, ska examination hållas på grundkursen.
- 8.2.2.7.1.2 Genom examinationen ska eleven visa att han har de kunskaper, den insikt och de färdigheter, som krävs av en yrkesmässig förare av fordon som transporterar farligt gods, i enlighet med grundkursen.
- 8.2.2.7.1.3 I detta syfte ska behörig myndighet, eller av denna godtagat examinationsorgan utarbeta en katalog med frågor som omfattar punkterna som sammanfattas i 8.2.2.3.2. Frågorna i examinationen ska väljas från denna katalog. Eleverna får före provet inte känna till vilka frågor som väljs ut från katalogen.
- 8.2.2.7.1.4 För allomfattande kurser kan en gemensam examination hållas.
- 8.2.2.7.1.5 Varje behörig myndighet ska ha kontroll över förhållandena vid examinationen.
- 8.2.2.7.1.6 Examinationen ska vara i form av ett skriftligt prov eller en kombination av skriftligt och muntligt prov. Varje elev ska ges minst 25 skriftliga frågor. Tiden för provet ska vara minst 45 minuter. Frågorna kan vara av varierande svårighetsgrad och kan tilldelas olika poäng.

- 8.2.2.7.2 ***Examination av förstagångsspecialkurser för transport i tank, för transport av explosiva ämnen och föremål samt radioaktivt material***
- 8.2.2.7.2.1 Efter att ha klarat examination på grundkursen och deltagit i specialkursen för transport i tank eller för transport av explosivt eller radioaktivt material, ska eleven få rätt att delta i tillhörande examination.
- 8.2.2.7.2.2 Denna examination ska hållas och stå under kontroll på samma sätt som i 8.2.2.7.1.
- 8.2.2.7.2.3 Minst 15 frågor ska ges med avseende på varje specialkurs.
- 8.2.2.7.3 ***Examination på repetitionsutbildning***
- 8.2.2.7.3.1 Efter att ha deltagit i repetitionsutbildning ska eleven ha rätt att delta i tillhörande examination.
- 8.2.2.7.3.2 Denna examination ska hållas och stå under kontroll på samma sätt som i 8.2.2.7.1.
- 8.2.2.7.3.3 Vid examination ska minst 15 frågor ges med avseende på varje repetitionsutbildning.
- 8.2.2.8 **Intyg om förarutbildning**
- 8.2.2.8.1 Enligt 8.2.1.8 ska utbildningsintyget utfärdas:
- (a) efter avslutad grundkurs, förutsatt att eleven med godkänt resultat genomgått examination enligt 8.2.2.7.1,
 - (b) i tillämpliga fall, efter avslutad specialkurs för transport i tank, transport av explosiva ämnen och föremål eller transport av radioaktivt material, eller efter inhämtande av kunskaper enligt tillägsbestämmelserna S1 och S11 i kapitel 8.5, under förutsättning att eleven med godkänt resultat genomgått examination enligt 8.2.2.7.2.
- 8.2.2.8.2 Intyget ska förlängas om eleven uppvisar bevis på sitt deltagande i repetitionsutbildning enligt 8.2.1.5 och om han har genomfört examination enligt 8.2.2.7.3.
- 8.2.2.8.3 Intyget ska utformas enligt förlagan nedan. Det rekommenderas att formatet är det samma som det europeiska nationella körkortet, nämligen A7 (105 mm × 74 mm), eller ett dubbelark som kan vikas till detta format.

Förlaga för intyg

1	2																				
<p>ADR-UTBILDNINGSSINTYG FÖR FÖRARE AV FORDON SOM TRANSPORTERAR FARLIGT GODS i tank¹⁾, annat än i tank¹⁾</p> <p>Intyg nr:.....</p> <p>Utfärdande lands nationalitetsmärke:</p> <p>Giltigt för klass ^{1), 2)}</p> <table style="margin-left: auto; margin-right: auto;"> <thead> <tr> <th style="text-align: center;">tank</th> <th style="text-align: center;">annat än i tank</th> </tr> </thead> <tbody> <tr><td style="text-align: center;">1</td><td style="text-align: center;">1</td></tr> <tr><td style="text-align: center;">2</td><td style="text-align: center;">2</td></tr> <tr><td style="text-align: center;">3</td><td style="text-align: center;">3</td></tr> <tr><td style="text-align: center;">4.1, 4.2, 4.3</td><td style="text-align: center;">4.1, 4.2, 4.3</td></tr> <tr><td style="text-align: center;">5.1, 5.2</td><td style="text-align: center;">5.1, 5.2</td></tr> <tr><td style="text-align: center;">6.1, 6.2</td><td style="text-align: center;">6.1, 6.2</td></tr> <tr><td style="text-align: center;">7</td><td style="text-align: center;">7</td></tr> <tr><td style="text-align: center;">8</td><td style="text-align: center;">8</td></tr> <tr><td style="text-align: center;">9</td><td style="text-align: center;">9</td></tr> </tbody> </table> <p>till (datum)³⁾:</p> <p>¹⁾ Stryk det ej tillämpliga. ²⁾ För utvidgning till andra klasser, se s 3. ³⁾ För förnyande, se s 2.</p>	tank	annat än i tank	1	1	2	2	3	3	4.1, 4.2, 4.3	4.1, 4.2, 4.3	5.1, 5.2	5.1, 5.2	6.1, 6.2	6.1, 6.2	7	7	8	8	9	9	<p>Efternamn</p> <p>Förnamn</p> <p>Födelsedatum Nationalitet:.....</p> <p>Innehavarens namnteckning:.....</p> <p>Utfärdat av</p> <p>Datum</p> <p>Namnteckning⁴⁾:</p> <p>Förnyat till</p> <p>av</p> <p>Datum</p> <p>Namnteckning⁴⁾:.....</p> <p>⁴⁾ och/eller utfärdande myndighets stämpel</p>
tank	annat än i tank																				
1	1																				
2	2																				
3	3																				
4.1, 4.2, 4.3	4.1, 4.2, 4.3																				
5.1, 5.2	5.1, 5.2																				
6.1, 6.2	6.1, 6.2																				
7	7																				
8	8																				
9	9																				
3	4																				
<p>UTVIDGAT TILL KLASS(ER) ⁵⁾</p> <hr/> <p>i tank</p> <p>1</p> <p>2</p> <p>3 Datum:</p> <p>4.1, 4.2, 4.3</p> <p>5.1, 5.2 Namnteckning och/eller</p> <p>6.1, 6.2 stämpel.....</p> <p>7</p> <p>8</p> <p>9</p> <hr/> <p>annat än i tank</p> <p>1</p> <p>2</p> <p>3 Datum:</p> <p>4.1, 4.2, 4.3</p> <p>5.1, 5.2 Namnteckning och/eller</p> <p>6.1, 6.2 stämpel.....</p> <p>7</p> <p>8</p> <p>9</p> <hr/> <p>⁵⁾ Stryk det ej tillämpliga.</p>	<p><i>Reserverat för nationella bestämmelser</i></p> <hr/>																				

8.2.3 Utbildning av samtliga personer delaktiga i transport av farligt gods på väg, utom förare med intyg enligt 8.2.1

Personer vars arbetsuppgifter rör transport av farligt gods på väg ska ha fått utbildning om bestämmelserna för transport av sådant gods, anpassad efter deras ansvarsområden och arbetsuppgifter, i överensstämmelse med kapitel 1.3. Detta krav ska gälla exempelvis personal som är anställd av transportören eller avsändaren, personal som lastar eller lossar farligt gods, personal hos speditörsföretag och skeppsklarare samt förare, dock inte förare med intyg enligt 8.2.1, som är involverade i transport av farligt gods på väg.

[UPPHÄVD]

[UPPHÄVD]

Kapitel 8.3

Övriga bestämmelser som ska uppfyllas av fordonsbesättningen

8.3.1 Passagerare

Utöver personer i fordonsbesättningen får inga passagerare medfölja i transportenheter med farligt gods.

8.3.2 Användning av brandsläckningsutrustning

Medlemmar i fordonsbesättningen ska känna till hur brandsläckningsutrustningen används.

8.3.3 Förbud mot att öppna kollin

Föraren eller dennes medhjälpare får inte öppna ett kolli som innehåller farligt gods.

8.3.4 Bärbara ljuskällor

Ljuskällor som används får inte ha någon metallyta som lätt kan alstra gnistor.

8.3.5 Förbud mot rökning

Rökning är förbjuden under hanteringsarbete i närheten av eller inne i fordon.

8.3.6 Körning av motor under lastning eller lossning

Motorn ska vara avstängd under lastning och lossning, utom när den måste användas för att driva pumpar eller annan utrustning för att lasta eller lossa fordonet och bestämmelserna i landet i fråga medger sådan användning.

8.3.7 Användning av parkeringsbroms och stoppklotsar

Inga fordon med farligt gods får parkeras utan att parkeringsbromsen är ansatt. Släpvagnar utan bromsanordningar ska hindras från att komma i rörelse genom utplacering av minst en stoppklots som beskrivs i 8.1.5.2.

8.3.8 Användning av kablar

I de fall en transportenhet utrustad med ett låsningsfritt bromssystem (ABS) består av ett motorfordon och en O₃- eller O₄-släpvagn, ska ledningarna som anges i 9.2.2.6.3 vara kopplade mellan dragfordonet och släpvagnen under hela transporten.

[UPPHÄVD]

Kapitel 8.4

Bestämmelser för övervakning av fordonet

- 8.4.1 Fordon med farligt gods i de mängder som anges i särbestämmelserna S1(6) och S14 – S24 i kapitel 8.5 för ett visst ämne enligt kapitel 3.2, tabell A, kolumn 19, ska övervakas eller alternativt ställas upp utan övervakning i en säker depå eller säkert fabriksområde. Finns inte sådana uppställningsmöjligheter får fordon, sedan lämpliga säkerhetsåtgärder vidtagits, ställas upp avskilt på en plats som uppfyller kraven i (a), (b) eller (c) nedan:
- (a) en uppställningsplats för fordon, övervakad av en tillsynsman som har underrättats om lastens egenskaper och var föraren uppehåller sig,
 - (b) en allmän eller enskild uppställningsplats där fordonet inte förväntas bli skadat av andra fordon, eller
 - (c) en lämplig öppen plats, avskild från allmän väg och bostäder, där allmänheten normalt inte passerar eller uppehåller sig.
- Uppställningsplats som tillåts vid (b) får användas endast då sådan som avses vid (a) inte är tillgänglig, och uppställningsplats som beskrivs vid (c) får användas endast då sådan som avses vid (a) och (b) inte är tillgänglig.
- 8.4.2 Lastade MEMU:s ska övervakas eller får alternativt parkeras oövervakade inom säker depå eller inom säkert fabriksområde. Tömda, ej rengjorda MEMU:s är undantagna från detta krav.

[UPPHÄVD]

Kapitel 8.5

Tilläggsbestämmelser för särskilda klasser eller ämnen

Utöver bestämmelserna i kapitel 8.1-8.4 ska följande bestämmelser tillämpas på transport av ämnen eller föremål, när hänvisning till dem görs i kapitel 3.2, tabell A, kolumn 19. I händelse av konflikt med bestämmelserna i kapitel 8.1-8.4 har bestämmelserna i detta kapitel företräde.

S1 Tilläggsbestämmelser för transport av explosiva ämnen och föremål (klass 1)

(1) *Särskild förarutbildning*

- (a) Kraven i 8.2.1 gäller förare av fordon som transporterar ämnen eller föremål i klass 1, förutom ämnen eller föremål i riskgrupp 1.4, samhanteringsgrupp S.
- (b) Förare av fordon som transporterar ämnen eller föremål i klass 1, förutom ämnen eller föremål i riskgrupp 1.4, samhanteringsgrupp S, ska delta i en specialkurs omfattande minst de ämnesområden som anges i 8.2.2.3.4.
- (c) Om förare, enligt andra föreskrifter som tillämpas av en fördragspart, under andra former eller i andra syften har genomgått likvärdig utbildning som omfattar det innehåll som avses i (b), kan specialkursen helt eller delvis utgå.

(2) *Auktoriserad representant*

Behörig myndighet i ett land som är fördragspart till ADR får, om nationella föreskrifter anger det, kräva att en auktoriserad representant medföljer fordonet på transportörens bekostnad.

(3) *Förbud mot rökning, eld och öppen låga*

Det är förbjudet att röka eller att använda eld eller öppen låga i eller i närheten av fordon som transporterar ämnen och föremål i klass 1, samt under lastning och lossning av dessa.

(4) *Lastnings- och lossningsplatser*

- (a) Lastning eller lossning av ämnen och föremål i klass 1 får inte ske på allmän plats inom tätbebyggt område utan särskilt tillstånd av behörig myndighet.
- (b) Lastning eller lossning av ämnen och föremål i klass 1 på allmän plats utanför tätbebyggt område, utan att behörig myndighet har fått förhandsmeddelande om det, är förbjuden om inte verksamheten är absolut nödvändig av säkerhetsskäl.
- (c) Om, av någon orsak, hanteringsarbete måste ske på allmän plats ska ämnen och föremål av olika slag skiljas åt enligt etiketteringen.
- (d) Om fordon som transporterar ämnen och föremål i klass 1 tvingas stanna för lastning eller lossning på allmän plats, ska ett avstånd av minst 50 m hållas mellan de stillastående fordonen.

(5) *Konvojer*

- (a) När fordon, som transporterar ämnen och föremål av klass 1, färdas i konvoj, ska ett avstånd av minst 50 m hållas mellan transportenheterna.
- (b) Behörig myndighet kan utfärda föreskrifter om konvojs formering eller sammansättning.

(6) Övervakning av fordon

Bestämmelserna i kapitel 8.4 är endast tillämpliga då ämnen och föremål i klass 1 med en total nettovikt av explosivt ämne överstigande nedan angivna gränsvärden transporteras i ett fordon:

Riskgrupp 1.1:	0 kg
Riskgrupp 1.2:	0 kg
Riskgrupp 1.3, samhanteringsgrupp C:	0 kg
Riskgrupp 1.3, utom samhanteringsgrupp C:	50 kg
Riskgrupp 1.4, utom de som förtecknas nedan:	50 kg
Riskgrupp 1.5:	0 kg
Riskgrupp 1.6:	50 kg

Ämnen och föremål i riskgrupp 1.4 som tillordnas UN 0104, 0237, 0255, 0267, 0289, 0361, 0365, 0366, 0440, 0441, 0455, 0456 och 0500: 0 kg

Vid blandad last ska det lägsta gränsvärdet som är tillämpligt på något av de transporterande ämnena eller föremålen användas för lasten som helhet.

Dessutom ska dessa ämnen och föremål alltid övervakas för att förhindra skadegörelse och för att kunna larma föraren och berörda myndigheter i händelse av förlust eller brand.

Tömnda, ej rengjorda förpackningar är undantagna.

(7) Låsning av fordon

Dörrar och styva luckor i lastutrymmen i EX/II-fordon och alla öppningar i lastutrymmen i EX/III-fordon som transporterar ämnen och föremål i klass 1, ska vara låsta under transporten, utom vid lastnings- och lossningstillfällena.

S2 Tillägsbestämmelser för transport av brandfarliga vätskor och gaser**(1) Bärbara ljuskällor**

Lastutrymmen i täckta fordon som transporterar vätskor med en flampunkt på högst 60 °C eller brandfarliga ämnen eller föremål i klass 2, får inte beträdas av personer som har med sig andra bärbara ljuskällor än sådana som är konstruerade och tillverkade så att de inte kan antända brandfarliga ångor eller gaser som kan ha trängt in i fordonet.

(2) Drift av förbränningsvärmare under lastning och lossning

Drift av förbränningsvärmare i FL-fordon (se del 9) är förbjuden under lastning och lossning och på lastningsplatser.

(3) Åtgärder mot elektrostatiska laddningar

På FL-fordon (se del 9) ska en välfungerande elektrisk anslutning upprättas från fordonets chassi till jord innan tankar fylls eller töms. Dessutom ska fyllningshastigheten begränsas.

S3 Särbestämmelser för transport av smittförande ämnen

För transportenheter med farliga ämnen i klass 6.2 ska bestämmelserna i 8.1.4.1 (b) och 8.3.4 inte tillämpas.

S4 Tillägsbestämmelser för transport under kontrollerad temperatur

För säker transport är det nödvändigt att upprätthålla den föreskrivna temperaturen. Allmänt ska följande utföras:

- en noggrann kontroll av transportenheten före lastning,
- instruktioner till transportören om kylsystemets drift inklusive en förteckning över kylmedelsleverantörer längs färdvägen,
- åtgärdsprogram som ska följas i händelse av att temperaturkontrollen förloras,

- regelbunden kontroll av drifttemperaturen, och
- tillgång till reservkylsystem eller reservdelar.

Lufttemperaturen inne i transportenheten ska mätas med två oberoende givare och resultatet ska registreras så att temperaturändringar lätt kan upptäckas.

Temperaturen ska kontrolleras och antecknas var fjärde till sjätte timme.

Om kontrolltemperaturen överskrider under transporten, ska åtgärd genast vidtas för att reparera kylsystemet eller för att öka kylkapaciteten (t ex genom att tillsätta flytande eller fast kylmedel). Temperaturen ska även kontrolleras ofta och insats av nödåtgärder ska förberedas. Om nödtemperaturen (se även 2.2.41.1.17 och 2.2.52.1.15 – 2.2.52.1.18) nås, ska nödåtgärderna vidtas.

Anm Tilläggsbestämmelse S4 gäller inte för ämnen som anges i 3.1.2.6 om ämnena stabiliserats genom tillsats av kemiska inhibitorer så att SADT överstiger 50 °C. I detta fall kan temperaturkontroll krävas under transportförhållanden då temperaturen kan överstiga 55 °C.

S5 Särbestämmelser gemensamma för transport av radioaktiva ämnen i klass 7 endast i undantagna kollin (UN 2908, 2909, 2910 och 2911)

Kraven på skriftliga instruktioner i 8.1.2.1 (b) samt 8.2.1, 8.3.1 och 8.3.4 ska inte tillämpas.

S6 Särbestämmelser gemensamma för transport av radioaktivt material i klass 7 i andra än undantagna kollin

Bestämmelserna i 8.3.1 ska inte tillämpas på fordon som endast transporterar kollin, överpack eller containrar med etiketter för kategori I-VIT.

Bestämmelserna i 8.3.4 ska inte tillämpas om det inte finns någon sekundärfara.

Andra tilläggsbestämmelser eller särbestämmelser

S7 (Borttagen.)

S8 Om en transportenhet är lastad med över 2000 kg av dessa ämnen, får uppehåll för service så långt möjligt inte ske nära bebodda eller besökta platser. Ett längre stopp nära sådana platser är tillåtet endast med behöriga myndigheters medgivande.

S9 Under transport av dessa ämnen får uppehåll för service så långt möjligt inte ske nära bebodda eller besökta platser. Ett längre stopp nära sådana platser är tillåtet endast med behöriga myndigheters medgivande.

S10 När ett fordon står uppställt under perioden april till och med oktober, ska kollina skyddas effektivt mot solens inverkan, t ex genom skärmar placerade minst 20 cm ovanför lasten, om det krävs enligt bestämmelserna i det land där fordonet står.

S11 (1) Kraven i 8.2.1 ska tillämpas.

(2) Förare ska delta i en specialkurs, som täcker åtminstone de områden som anges i 8.2.2.3.5.

(3) Om förare, enligt andra föreskrifter som tillämpas av en fördragspart, under andra former eller i andra syften har genomgått likvärdig utbildning som omfattar det innehåll som avses i (2), kan specialkursen helt eller delvis utgå.

S12 Om totala antalet transporterade kollin innehållande radioaktiva ämnen inte överstiger 10, och summan av transportindex inte överstiger 3, behöver särbestämmelse S11 inte tillämpas. Emellertid ska förare då erhålla lämplig utbildning, anpassad till och lämplig för deras arbetsuppgifter, som gör dem medvetna om strålningsfaran som har samband med transport av radioaktiva ämnen. Sådan utbildning ska styrkas med ett intyg som arbetsgivaren tillhandahåller.

- S13** Om en sändning inte kan levereras ska den placeras på ett säkert ställe och behörig myndighet ska snarast möjligt informeras och tillfrågas om instruktioner för fortsatt agerande.
- S14** Bestämmelserna i kapitel 8.4 om övervakning av fordon gäller oavsett vilken mängd av dessa ämnen som fordonen transporterar.
- S15** Bestämmelserna i kapitel 8.4 om övervakning av fordon gäller oavsett vilken mängd av dessa ämnen som fordonen transporterar. Bestämmelserna i kapitel 8.4 behöver dock inte tillämpas om det lastade lastutrymmet är låst och de transporterade kollina är skyddade på annat sätt mot obehörig lossning.
- S16** Bestämmelserna i kapitel 8.4 om övervakning av fordon ska tillämpas om totalvikten av dessa ämnen på fordonet överstiger 500 kg.
Dessutom ska fordon som transporterar över 500 kg av dessa ämnen alltid övervakas för att förhindra skadegörelse och för att kunna larma föraren och berörda myndigheter i händelse av förlust eller brand.
- S17** Bestämmelserna i kapitel 8.4 om övervakning av fordon ska tillämpas om totalvikten av dessa ämnen på fordonet överstiger 1000 kg.
- S18** Bestämmelserna i kapitel 8.4 om övervakning av fordon ska tillämpas om totalvikten av dessa ämnen på fordonet överstiger 2000 kg.
- S19** Bestämmelserna i kapitel 8.4 om övervakning av fordon ska tillämpas om totalvikten av dessa ämnen på fordonet överstiger 5000 kg.
- S20** Bestämmelserna i kapitel 8.4 om övervakning av fordon ska tillämpas om totalvikten eller totalvolymen av dessa ämnen på fordonet överstiger 10 000 kg som förpackat gods eller 3 000 l i tankar.
- S21** Bestämmelserna i kapitel 8.4 om övervakning av fordon ska tillämpas på allt gods oavsett mängd. Dessutom ska sådant gods alltid övervakas för att förhindra skadegörelse och för att kunna larma föraren och berörda myndigheter i händelse av förlust eller brand. Emellertid behöver bestämmelserna i kapitel 8.4 inte tillämpas om:
- (a) lastutrymmet är låst eller de transporterade kollina är skyddade på annat sätt mot obehörig lossning, och
 - (b) strålningsnivån inte överstiger 5 $\mu\text{Sv/h}$ på någon åtkomlig punkt på fordonets utsida.
- S22** Bestämmelserna i kapitel 8.4 om övervakning av fordon ska tillämpas om totalvikten eller totalvolymen av dessa ämnen på fordonet överstiger 5 000 kg som förpackat gods eller 3 000 l i tankar.
- S23** Bestämmelserna i kapitel 8.4 om övervakning av fordon ska tillämpas om detta ämne transporteras i bulk eller i tank och totalvikten eller totalvolymen på fordonet överstiger 3 000 kg respektive 3 000 l.
- S24** Bestämmelserna i kapitel 8.4 om övervakning av fordon ska tillämpas om totalvikten av dessa ämnen på fordonet överstiger 100 kg.

Kapitel 8.6

Restriktioner för passage genom vägtunnlar med fordon som transporterar farligt gods

8.6.1 Allmänna bestämmelser

Bestämmelserna i detta kapitel gäller när det finns restriktioner för passage med fordon genom vägtunnlar i enlighet med bestämmelserna i 1.9.5.

Anm Restriktioner som inte är i enlighet med bestämmelserna i 1.9.5, får gälla till den 31 december 2009 (se 1.6.1.12).

8.6.2 Vägmärken eller trafiksignaler som styr passagen med fordon som transporterar farligt gods

En tunnel som har restriktioner för passage med transportenheter lastade med farligt gods, ska tilldelas en tunnelkategori av behörig myndighet, i enlighet med bestämmelserna i 1.9.5.1. Dessa restriktioner ska visas med vägmärken och trafiksignaler enligt följande:

Vägmärke och signal	Tunnelkategori
Inget märke	Tunnelkategori A
Märke med tilläggstavla med bokstaven B	Tunnelkategori B
Märke med tilläggstavla med bokstaven C	Tunnelkategori C
Märke med tilläggstavla med bokstaven D	Tunnelkategori D
Märke med tilläggstavla med bokstaven E	Tunnelkategori E

8.6.3 Restriktionskoder för tunnlar

8.6.3.1 De restriktioner som gäller för transport av visst farligt gods genom tunnlar är baserade på restriktionskoden för detta gods, vilket anges i kolumn 15 i tabell A, kapitel 3.2. Restriktionskoden anges inom parentes i den nedre delen av rutan. När ett streck "(–)" finns angivet i stället för en restriktionskod, omfattas inte det farliga godset av någon tunnelrestriktion. För farligt gods som tillhör UN 2919 och 3331 kan dock restriktioner för passage genom tunnlar, beslutas genom en särskild överenskommelse godkänd av behörig myndighet, i enlighet med bestämmelserna i 1.7.4.2.

8.6.3.2 Om en transportenhet innehåller farligt gods för vilka olika restriktionskoder har tilldelats, ska den mest begränsande restriktiva av dessa restriktionskoder tilldelas hela lasten.

8.6.3.3 Farligt gods som transporteras enligt 1.1.3 omfattas inte av tunnelrestriktionerna och ska därför inte beaktas vid fastställandet av den restriktionskod som ska gälla för en transportenhet.

8.6.4 Restriktioner för passage genom vägtunnlar med transportenheter som transporterar farligt gods

När det är fastställt vilken restriktionskod som ska gälla för en transportenhet, gäller följande restriktioner för passage genom tunnlar för denna transportenhet:

Restriktionskod för hela lasten	Restriktion
B	Passage förbjuden genom tunnlar av kategori B, C, D och E
B1000C	Transport där den totala nettovikten explosivämne per transportenhet - överstiger 1000 kg: Passage förbjuden genom tunnlar av kategori B, C, D och E, - inte överstiger 1000 kg: Passage förbjuden genom tunnlar av kategori C, D och E
B/D	Transport i tank: Passage förbjuden genom tunnlar av kategori B, C, D och E, Annan transport: Passage förbjuden genom tunnlar av kategori D och E
B/E	Transport i tank: Passage förbjuden genom tunnlar av kategori B, C, D och E, Annan transport: Passage förbjuden genom tunnlar av kategori E
C	Passage förbjuden genom tunnlar av kategori C, D och E
C5000D	Transport där den totala nettovikten explosivämne per transportenhet - överstiger 5000 kg: Passage förbjuden genom tunnlar av kategori C, D och E, - inte överstiger 5000 kg: Passage förbjuden genom tunnlar av kategori D och E
C/D	Transport i tank: Passage förbjuden genom tunnlar av kategori C, D och E, Annan transport: Passage förbjuden genom tunnlar av kategori D och E
C/E	Transport i tank: Passage förbjuden genom tunnlar av kategori C, D och E, Annan transport: Passage förbjuden genom tunnlar av kategori E
D	Passage förbjuden genom tunnlar av kategori D och E
D/E	Transport i bulk eller tank: Passage förbjuden genom tunnlar av kategori D och E, Annan transport: Passage förbjuden genom tunnlar av kategori E
E	Passage förbjuden genom tunnlar av kategori E
–	Passage tillåten genom alla tunnlar (för UN 2919 och 3331, se även 8.6.3.1).

Anm En transportenhet lastad med till exempel UN 0161, krut, röksvagt, klassificeringskod 1.3C, restriktionskod C5000D, med en total nettovikt explosivämne av 3000 kg, är förbjuden i tunnlar tillhörande kategori D och E.

Del 9

Bestämmelser för tillverkning och godkännande av fordon

[UPPHÄVD]

Kapitel 9.1

Tillämpningsområde, definitioner och bestämmelser för godkännande av fordon

9.1.1 Giltighetsområde och definitioner

9.1.1.1 Giltighetsområde

Bestämmelserna i del 9 ska tillämpas på fordon i kategori N och O, enligt definition i bihang 7 till den konsoliderade resolutionen om tillverkning av fordon (R.E.3)¹⁾, som är avsedda för transport av farligt gods.

Dessa krav avser fordon i fråga om deras tillverkning, typgodkännande, ADR-godkännande och årlig återkommande kontroll.

9.1.1.2 Definitioner

I del 9 avses med:

Fordon: varje fordon avsett för transport av farligt gods på väg, såväl komplett, ej komplett eller kompletterat.

EX/II- eller EX/III-fordon: fordon avsett för transport av explosiva ämnen och föremål (klass 1).

FL-fordon:

- (a) fordon avsett för transport av vätskor med flampunkt högst 60 °C (med undantag av dieselbrännolja som motsvarar standarden EN 590:2004, gasolja och eldningsolja (lätt), UN 1202, med flampunkt enligt EN 590:2004) i fasta tankar eller avmonterbara tankar med volym över 1 m³ eller i tankcontainrar eller UN-tankar med individuell volym över 3 m³, eller
- (b) fordon avsett för transport av brandfarliga gaser i fasta tankar eller avmonterbara tankar med volym över 1 m³ eller i tankcontainrar, UN-tankar eller MEG-containrar med individuell volym över 3 m³, eller
- (c) batterifordon med totalvolym över 1 m³ avsett för transport av brandfarliga gaser.

OX-fordon: fordon avsett för transport av väteperoxid, stabiliserad, eller väteperoxid, vattenlösning, stabiliserad, med över 60 % väteperoxid (klass 5.1, UN 2015) i fasta tankar eller avmonterbara tankar med volym över 1 m³ eller i tankcontainrar eller UN-tankar med individuell volym över 3 m³.

AT-fordon:

- (a) fordon, annat än EX/III-, FL- eller OX-fordon, avsett för transport av farligt gods i fasta tankar eller avmonterbara tankar med volym över 1 m³ eller i tankcontainrar, UN-tankar eller MEG-containrar med individuell volym över 3 m³, eller
- (b) batterifordon med totalvolym över 1 m³, som inte är ett FL-fordon.

MEMU: Fordon som uppfyller definitionen för mobil enhet för tillverkning av explosiva ämnen (MEMU) i 1.2.1.

Komplett fordon: Fordon som inte behöver kompletteras ytterligare (t ex skåpbil som är levererad från fabrik med skåpet integrerat med hytten, dragfordon, släpvagn).

Ej komplett fordon: Fordon som behöver kompletteras i åtminstone ytterligare ett steg (t ex chassi med hytt, släpvnasschassi).

¹⁾ FN:s ekonomiska kommission för Europa (ECE) dokument nr TRANS/WP.29/78/rev.1, med ändringar.

Kompletterat fordon: Fordon som är resultatet av en flerstegsprocess (t ex chassi eller chassi med hytt utrustat med karosspåbyggnad).

Typpodkänt fordon: Fordon som godkänts i enlighet med ECE-reglemente 105²⁾ eller direktiv 98/91/EG³⁾.

ADR-godkännande: Certifiering, genom behörig myndighet i en fördragspart, av att ett fordon avsett för transport av farligt gods uppfyller tillämpliga tekniska krav i denna del som EX/II-, EX/III-, FL-, OX- eller AT-fordon.

9.1.2 Godkännande av EX/II-, EX/III-, FL-, OX- och AT-fordon och MEMU:s

Anm Inga särskilda certifikat om godkännande ska krävas för fordon, med undantag av EX/II-, EX/III-, FL-, OX- och AT-fordon och MEMU:s, förutom dem som krävs i allmänna säkerhetsföreskrifter, vilka normalt är tillämpliga på fordon i ursprungslandet.

9.1.2.1 Allmänt

EX/II-, EX/III-, FL-, OX- och AT-fordon och MEMU:s ska uppfylla tillämpliga krav i denna del.

Varje komplett eller kompletterat fordon ska genomgå en första kontroll av behörig myndighet i enlighet med de administrativa kraven i detta kapitel för att verifiera överensstämmelse med tillämpliga tekniska krav i kapitel 9.2 – 9.8.

Behörig myndighet kan avstå från den första kontrollen för dragfordon till en påhängsvagn, typpodkänd enligt 9.1.2.2, för vilken tillverkaren, dennes auktoriserade representant eller ett av behörig myndighet godkänt organ har utfärdat en försäkran om överensstämmelse med kraven i kapitel 9.2.

Fordonets överensstämmelse ska visas genom att ett certifikat om godkännande utfärdas enligt 9.1.3.

När fordon ska vara utrustade med ett tillsatsbromssystem, ska fordonstillverkaren eller dennes auktoriserade representant utfärda ett intyg om överensstämmelse med tillämpliga krav i bilaga 5 till ECE-reglemente 13⁴⁾. Detta intyg ska överlämnas vid den första tekniska kontrollen.

9.1.2.2 Bestämmelser för typpodkända fordon

På begäran av fordonstillverkaren eller dennes auktoriserade representant kan fordon, som omfattas av ADR-godkännande enligt 9.1.2.1, typpodkännas av behörig myndighet. Tillämpliga tekniska krav i kapitel 9.2 ska anses vara uppfyllda om ett certifikat om typpodkännande har utfärdats av en behörig myndighet i enlighet med ECE-reglemente nr 105²⁾ eller direktiv 98/91/EG³⁾, förutsatt att de tekniska kraven i detta reglemente eller direktiv motsvarar dem i kapitel 9.2 i denna del, och att ingen modifiering av fordonet förändrar certifikatets giltighet. När det gäller MEMU:s, får typpodkännandemärkningen i enlighet med ECE-reglemente nr 105 identifiera fordonet som en MEMU eller ett EX/III-fordon. MEMU:s behöver enbart identifieras specifikt i certifikatet om godkännande som utfärdats i enlighet med 9.1.3.

²⁾ ECE-reglemente nr 105 (enhetliga bestämmelser för godkännande av fordon avsedda för transport av farligt gods med avseende på deras särskilda konstruktionsegenskaper).

³⁾ Europaparlamentets och rådets direktiv 98/91/EG av den 14 december 1998 om motorfordon och släpvagnar till dessa fordon, avsedda för transport av farligt gods på väg och om ändring av direktiv 70/156/EEG om typpodkännande av motorfordon och släpvagnar till dessa fordon (europeiska gemenskapernas officiella tidning nr L011 av den 16 januari 1999, s 0025-0036).

⁴⁾ ECE-reglemente nr 13 (enhetliga bestämmelser för godkännande av fordon i kategori M, N och O med avseende på bromsning).

Detta typgodkännande, utfärdat av en fördragspart, ska godtas av de andra fördragsparterna som bekräftelse på fordonets överensstämmelse när det enskilda fordonet lämnas till kontroll för ADR-godkännande.

Vid kontroll för ADR-godkännande ska endast de delar av det typgodkända, ej kompletta fordonet, som har tillkommit eller modifierats under kompletteringsprocessen, kontrolleras huruvida de uppfyller tillämpliga krav i kapitel 9.2.

9.1.2.3 Årlig teknisk kontroll

EX/II-, EX/III-, FL-, OX- och AT-fordon och MEMU:s ska genomgå en årlig teknisk kontroll i registreringslandet, för att säkerställa att de överensstämmer med tillämpliga krav i denna del och med de allmänna säkerhetsbestämmelser (för bromsar, belysning, etc.) som gäller i registreringslandet.

Fordonets överensstämmelse ska intygas antingen genom förlängning av giltighetstiden för certifikatet om godkännande eller genom att ett nytt certifikat om godkännande utfärdas enligt 9.1.3.

9.1.3 Certifikat om godkännande

9.1.3.1 Överensstämmelse av EX/II-, EX/III-, FL-, OX- och AT-fordon och MEMU:s med kraven i denna del ska framgå av ett certifikat om godkännande (certifikat om ADR-godkännande) utfärdat av behörig myndighet i registreringslandet för sådana fordon som genomgått kontroll som gett godtagbart resultat eller har lett till utfärdande av en försäkran om överensstämmelse med kraven i kapitel 9.2 enligt 9.1.2.1.

9.1.3.2 Ett certifikat om godkännande, utfärdat av behörig myndighet i en fördragspart för ett fordon registrerat på denna fördragsparts territorium, ska under sin giltighetstid accepteras av behöriga myndigheter i andra fördragsparter.

9.1.3.3 Certifikatet om godkännande ska ha samma utformning som förlagan i 9.1.3.5. Dess mått ska vara 210 mm × 297 mm (format A4). Både fram- och baksida får användas. Färgen ska vara vit, med en skär diagonal rand.

Det ska vara utfärdat på ett av det utfärdande landets språk. Om detta språk inte är engelska, franska eller tyska, ska titeln på certifikatet om godkännande och alla anmärkningar under punkt 11 även skrivas på engelska, franska eller tyska.

Certifikatet om godkännande för ett fordon med slamsugartank ska innehålla noteringen: ”Fordon med slamsugartank”.

9.1.3.4 Giltigheten hos ett certifikat om godkännande ska upphöra senast ett år efter datumet för den tekniska kontroll av fordonet som föregått utfärdandet av certifikatet. Nästa godkännandeperiod ska emellertid utgå från senast angivna utgångsdatum, om den tekniska kontrollen utförs inom en månad före eller efter det datumet.

För tankar som ska genomgå obligatorisk återkommande kontroll innebär dock inte denna bestämmelse att täthetsprovning, vätsketryckprovning eller invändig kontroll av tanken behöver utföras med kortare intervall än vad som anges i kapitel 6.8 och 6.9.

9.1.3.5 Förlaga för certifikat om godkännande av fordon för transport av visst farligt gods

CERTIFIKAT OM GODKÄNNANDE AV FORDON FÖR TRANSPORT AV VISST FARLIGT GODS			
<p>Detta certifikat visar att nedan specificerade fordon uppfyller villkoren som föreskrivs i den europeiska överenskommelsen om internationell transport av farligt gods på väg (ADR)</p>			
1. Certifikat nr	2. Fordonets tillverkare	3. Fordonets chassinummer	4. Registreringsnummer (om sådant finns)
5. Namn och företagsadress för transportör, användare eller ägare			
6. Beskrivning av fordonet¹⁾			
7. Fordonsbeteckning enligt 9.1.1.2 i ADR²⁾			
EX/II	EX/III	FL	OX
			AT
			MEMU
8. Tillsatsbromssystem:³⁾			
<input type="checkbox"/> Ej tillämpligt			
<input type="checkbox"/> Bromsförmågan enligt 9.2.3.1.2 i ADR är tillräcklig för en totalvikt hos transportenheten påton ⁴⁾			
9. Beskrivning av fasta tankar/batterifordon			
9.1 Tillverkare av tanken:			
9.2 Tankens/batterifordonets godkännandenummer:			
9.3 Tanktillverkarens serienummer/identifikation av element i batterifordon:			
9.4 Tillverkningsår:			
9.5 Tankkod enligt 4.3.3.1 eller 4.3.4.1 i ADR:			
9.6 Särbestämmelser TC och TE enligt 6.8.4 i ADR (om tillämpligt) ⁶⁾ :			
10. Farligt gods godkänt för transport:			
Fordonet uppfyller villkoren för transport av farligt gods tillordnat fordonsbeteckningen i punkt 7.			
10.1 För ett EX/II- eller EX/III-fordon ³⁾ <input type="checkbox"/> gods i klass 1 inklusive samhanteringsgrupp J			
<input type="checkbox"/> gods i klass 1 utom samhanteringsgrupp J			
10.2 För ett tankfordon/batterifordon ³⁾			
<input type="checkbox"/> endast de ämnen som motsvarar tankkoden och särbestämmelser angivna i punkt 9 får transporteras ⁵⁾ , eller			
<input type="checkbox"/> endast följande ämnen (klass, UN-nummer och där så krävs förpackningsgrupp och officiell transportbenämning) får transporteras:			
Endast ämnen som inte är benägna att reagera på ett farligt sätt med materialen i tankskal, packningar, tillbehör och eventuell skyddsbeklädnad får transporteras.			
11. Anmärkningar:			
12. Giltigt till och med:			
			Utfärdarens stämpel
			Plats, datum, signatur

¹⁾ Enligt definitionerna för motorfordon och släpvagnar i kategori N och O i bilag 7 till den konsoliderade resolutionen om tillverkning av fordon (R.E.3) eller direktiv 97/27/EG.

²⁾ Stryk det som inte är tillämpligt.

³⁾ Kryssa i tillämpligt alternativ.

⁴⁾ Inför aktuellt värde. Ett värde på 44 ton begränsar inte "största tillåtna massan vid registrering/ibruktagande" angiven i registreringshandlingarna.

⁵⁾ Ämnen tillordnade den tankkod som anges i punkt 9, eller annan tillåten tankkod enligt hierarkin i 4.3.3.1.2 eller 4.3.4.1.2 med tillämpning av eventuella särbestämmelser.

⁶⁾ Krävs inte om tillåtna ämnen anges i punkt 10.2.

13. Förlängning av giltighetstid	
Giltigheten förlängd till och med	Utfärdarens stämpel, plats, datum, signatur

[UPPHÄVD]

Anm Detta certifikat ska återlämnas till utfärdaren när fordonet tas ur drift, om fordonet överläts till annan transportör, användare eller ägare enligt vad som anges i punkt 5, när certifikatets giltighet upphör eller om en eller flera av fordonets väsentliga egenskaper påtagligt ändrats.

[UPPHÄVD]

Kapitel 9.2

Bestämmelser för tillverkning av fordon

9.2.1 Överensstämmelse med bestämmelserna i detta kapitel

9.2.1.1 EX/II-, EX/III-, FL-, OX- och AT-fordon ska uppfylla kraven i detta kapitel enligt nedanstående tabell.

För fordon som inte är EX/II-, EX/III-, FL-, OX- och AT-fordon:

- är kraven i 9.2.3.1.1 (bromsutrustning enligt ECE-reglemente 13 eller direktiv 71/320/EEG) tillämpliga på alla fordon registrerade första gången (eller tagna i bruk, om registrering inte är obligatorisk) efter den 30 juni 1997,
- är kraven i 9.2.5 (hastighetsbegränsande utrustning enligt ECE-reglemente 89 eller direktiv 92/24/EEG) tillämpliga på alla motorfordon med en totalvikt över 12 ton, registrerade första gången efter den 31 december 1987 och alla motorfordon med en totalvikt över 3,5 ton, dock högst 12 ton, registrerade första gången efter den 31 december 2007.

LUPPHÄVD

TEKNISK SPECIFIKATION		FORDON						KOMMENTARER
		EX/II	EX/III	AT	FL	OX		
9.2.2	ELEKTRISK UTRUSTNING							
9.2.2.2	Ledningar		X	X	X	X		
9.2.2.3	Huvudströmbrytare							
9.2.2.3.1			X ^{a)}		X ^{a)}			a) Sista meningen i 9.2.2.3.1 är tillämplig på fordon som är registrerade första gången (eller tagna i bruk om registrering inte är obligatorisk) efter den 1 juli 2005.
9.2.2.3.2			X		X			
9.2.2.3.3					X			
9.2.2.3.4			X		X			
9.2.2.4	Batterier	X	X		X			
9.2.2.5	Ständigt spännings- satta kretsar							
9.2.2.5.1					X			
9.2.2.5.2			X					
9.2.2.6	Elektrisk installation bakom hytt		X		X			

TEKNISK SPECIFIKATION		FORDON					KOMMENTARER
		EX/II	EX/III	AT	FL	OX	
9.2.3	BROMSUTRUSTNING						
9.2.3.1	Allmänna bestämmelser	X	X	X	X	X	
	Låsningssystem	X ^{b/d)}	X ^{b/d)}	X ^{b/d)}	X ^{b/d)}	X ^{b/d)}	<p>b) Tillämpligt på motorfordon (dragfordon och oledade fordon) med totalvikt över 16 ton och släpvagnar (dvs. släpvagnar, påhängsvagnar och släpkärror) med totalvikt över 10 ton, registrerade första gången (eller tagna i bruk om registrering inte är obligatorisk) efter den 30 juni 1993.</p> <p>Tillämpligt på motorfordon som är godkända för att dra släpvagn med totalvikt över 10 ton, registrerade första gången efter den 30 juni 1995.</p> <p>Tillämpligt på alla fordon, som godkänts enligt 9.1.2 första gången efter den 30 juni 2001, oavsett datumet då de första gången registrerades eller togs i bruk.</p> <p>d) Från den 1 januari 2010 ska alla fordon uppfylla de tekniska kraven i ECE-reglemente nr 13 eller direktiv 71/320/EEG, med ändringar, som var tillämpliga vid datumet för deras första registrering eller ibruktagande, om registrering inte är obligatorisk, dock minst dem i ECE-reglemente nr 13, ändringsserie 06, eller direktiv 71/320/EEG, ändrat genom direktiv 91/422/EEG.</p> <p>Släpvagnar (dvs. släpvagnar, påhängsvagnar och släpkärror) ska vara försedda med låsningsfritt bromssystem i kategori A. Motorfordon ska vara försedda med låsningsfritt bromssystem i kategori 1.</p>
	Tillsatsbromssystem	X ^{c/g)}	X ^{c/g)}	X ^{c/g)}	X ^{c/g)}	X ^{c/g)}	<p>c) Tillämpligt på motorfordon registrerade första gången efter den 30 juni 1993 med totalvikt över 16 ton eller godkända för att dra släpvagn med totalvikt över 10 ton.</p> <p>g) Från den 1 januari 2010 ska alla fordon uppfylla de tekniska kraven i ECE-reglemente nr 13 eller direktiv 71/320/EEG, med ändringar, som var tillämpliga vid datumet för deras första registrering, dock minst dem i ECE-reglemente nr 13, ändringsserie 06, eller direktiv 71/320/EEG, ändrat genom direktiv 91/422/EEG.</p> <p>Tillsatsbromssystemet ska vara av typ IIA.</p>

TEKNISK SPECIFIKATION		FORDON						KOMMENTARER
		EX/II	EX/III	AT	FL	OX		
9.2.4	FÖREBYGGANDE AV BRANDRISIKER							
9.2.4.2	Fordonshytt					X		
9.2.4.3	Bränsletankar	X	X		X	X		
9.2.4.4	Motor	X	X		X	X		
9.2.4.5	Avgassystem	X	X		X			
9.2.4.6	Tillsatsbromssystem		X	X	X	X		
9.2.4.7	Förbränningsvärmare							
9.2.4.7.1		X ^{e)}	X ^{e)}	X ^{e)}	X ^{e)}	X ^{e)}	X ^{e)}	e) Tillämpligt på motorfordon utrustade efter den 30 juni 1999. Obligatoriskt från den 1 januari 2010 för fordon utrustade före den 1 juli 1999. Om datumet för utrustande inte finns tillgängligt, ska datumet för första registrering av fordonet användas istället.
9.2.4.7.2								
9.2.4.7.5								
9.2.4.7.3					X ^{e)}			e) Tillämpligt på motorfordon utrustade efter den 30 juni 1999. Obligatoriskt från den 1 januari 2010 för fordon utrustade före den 1 juli 1999. Om datumet för utrustande inte finns tillgängligt, ska datumet för första registrering av fordonet användas istället.
9.2.4.7.4								
9.2.4.7.6		X	X					
9.2.5	HASTIGHETS-BEGRÄNSANDE ANORDNING	X ^{f)}	X ^{f)}	X ^{f)}	X ^{f)}	X ^{f)}	X ^{f)}	f) Tillämpligt på motorfordon med totalvikt över 12 ton, registrerade första gången efter den 31 december 1987, och alla motorfordon med totalvikt över 3,5 ton, dock högst 12 ton, registrerade efter den 31 december 2007.
9.2.6	DRAGANORDNING FÖR SLÄPVAGNAR	X	X					

9.2.1.2 MEMU:s ska uppfylla bestämmelserna som är tillämpliga för EX/III-fordon i detta kapitel.

9.2.2 Elektrisk utrustning

9.2.2.1 Allmänna bestämmelser

Den elektriska utrustningen ska i sin helhet uppfylla bestämmelserna i 9.2.2.2 – 9.2.2.6 i enlighet med tabellen i 9.2.1.

9.2.2.2 Ledningar

9.2.2.2.1 Ledningar ska vara tillräckligt dimensionerade för att undvika överhettning. Ledningar ska vara tillräckligt isolerade. Samtliga kretsar ska vara skyddade genom säkringar eller automatiska brytare, utom i följande fall:

- från batteriet till motorns kallstart- och stoppanordningar,
- från batteriet till generatormotorn,
- från generatormotorn till facket för säkringar eller brytare,
- från batteriet till startmotorn,
- från batteriet till servokontrollhuset för tillsatsbromssystemet (se 9.2.3.1.2), om detta system är elektriskt eller elektromagnetiskt,
- från batteriet till den elektriska boggielyften.

Ovannämnda oskyddade kretsar ska vara så korta som möjligt.

9.2.2.2.2 Kablar ska vara säkert fastsatta och belägna på så sätt att ledningarna är tillräckligt skyddade mot mekaniska och termiska påkänningar.

9.2.2.3 Huvudströmbrytare

9.2.2.3.1 En strömbrytare som bryter alla strömkretsar ska placeras så nära batteriet som praktiskt möjligt. Om en 1-polig brytare används ska den placeras i matarledningen och inte i jordledningen.

9.2.2.3.2 Ett reglage för att åstadkomma strömbrytarens brytnings- och anslutningsfunktion ska finnas installerat i förarhytten. Det ska vara lättåtkomligt för föraren och tydligt märkt. Det ska vara skyddat mot oavsiktlig användning antingen genom en skyddskåpa, genom användning av ett dubbelmanövrerat reglage eller på annat lämpligt sätt. Ytterligare reglage får installeras om de är tydligt märkta och skyddade mot oavsiktlig användning. Om reglagen är elektriska, ska de uppfylla kraven i 9.2.2.5.

9.2.2.3.3 Strömbrytaren ska ha ett hölje med skyddsnivå IP 65 enligt IEC 529.

9.2.2.3.4 Strömbrytarens kabelanslutningar ska ha skyddsnivå IP 54. Detta gäller emellertid inte om anslutningarna är placerade i ett hölje, som kan vara batteriboxen. I så fall är det tillräckligt att isolera anslutningarna mot kortslutning, t ex med en gummikåpa.

9.2.2.4 Batterier

Batterianslutningar ska vara elektriskt isolerade eller täckta av ett isolerande lock till batteriboxen. Om batterierna inte sitter under motorhuven, ska de vara monterade i en ventilerad box.

9.2.2.5 Ständigt spänningssatta kretsar

- 9.2.2.5.1 (a) De delar av den elektriska utrustningen inklusive ledningar, som ska förbli under spänning när huvudströmbrytaren är frånslagen, ska vara lämpliga att använda i områden med explosionsfara. Sådan utrustning ska uppfylla de allmänna kraven i IEC 60079, del 0 och 14¹⁾ och tillämpliga tilläggskrav från IEC 60079, del 1, 2, 5, 6, 7, 11, 15 eller 18²⁾.
- (b) För tillämpning av IEC 60079 del 14¹⁾ ska följande klassificering användas:
Ständigt spänningssatt elektrisk utrustning, inklusive ledningar, som inte omfattas av 9.2.2.3 och 9.2.2.4 ska uppfylla kraven för zon 1 för elektrisk utrustning i allmänhet eller kraven för zon 2 för elektrisk utrustning placerad i förarhytten. Kraven för explosionsgrupp IIC, temperaturklass T6 ska uppfyllas.
Dock behöver ständigt spänningssatt elektrisk utrustning, placerad i en omgivning där temperaturen på grund av icke-elektrisk utrustning överstiger gränsen för temperaturklass T6, endast uppfylla kraven för temperaturklass T4.
- (c) Matande ledningar till ständigt spänningssatt utrustning ska antingen uppfylla kraven i IEC 60079, del 7 ("Utförande med höjd säkerhet"/"Increased safety") och vara skyddade av en säkring eller automatisk brytare placerad så nära kraftkällan som praktiskt möjligt eller i fråga om "egensäker utrustning (intrinsically safe equipment)", skyddas av en säkerhetsbarriär placerad så nära kraftkällan som praktiskt möjligt.

9.2.2.5.2 Anslutningar till huvudströmbrytaren för elektrisk utrustning som ska förbli under spänning när huvudströmbrytaren är frånslagen ska vara skyddade mot överhettning med lämpliga medel, såsom en säkring, brytare eller säkerhetsbarriär (strömbegränsare).

9.2.2.6 Bestämmelser för de delar av den elektriska installationen som ligger bakom förarhytten

Hela installationen ska vara konstruerad, tillverkad och skyddad så att den inte kan förorsaka någon antändning eller kortslutning under normala användningsförhållanden för fordonet, och att dessa risker kan minimeras i händelse av stöt eller deformation. Detta gäller särskilt följande delar:

9.2.2.6.1 Ledningar

Ledningarna belägna bakom förarhytten ska vara skyddade mot stötar, avskavning eller gnidning under normal användning av fordonet. Exempel på lämpligt skydd återfinns i figurerna 1, 2, 3 och 4 nedan. Sensorkablar till låsningsfria bromssystem behöver dock inte detta extra skydd.

¹⁾ Kraven i IEC 60079 del 14 har inte företräde framför kraven i denna del.

²⁾ Som alternativ får de allmänna kraven i EN 50014 och tilläggskraven i EN 50015, 50016, 50017, 50018, 50019, 50020, 50021 eller 50028 användas.

Figur 1

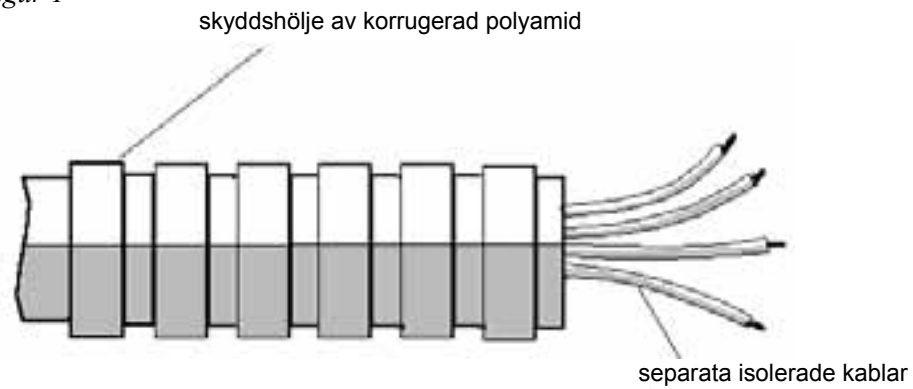

Figur 2

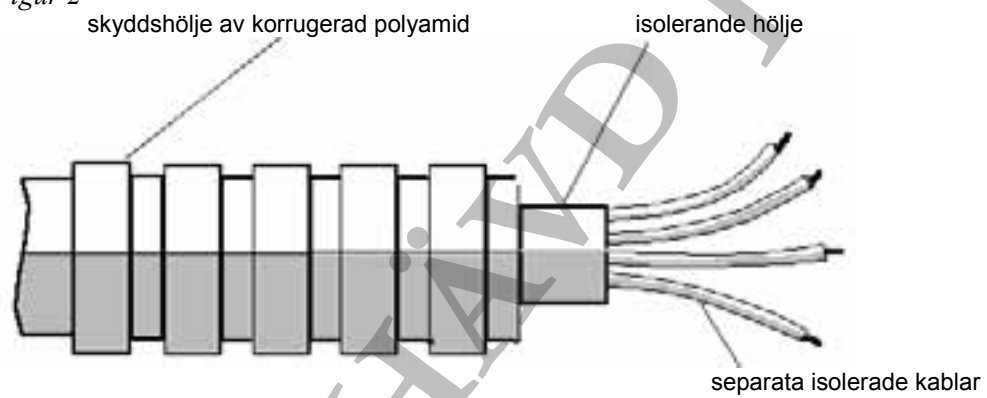

Figur 3

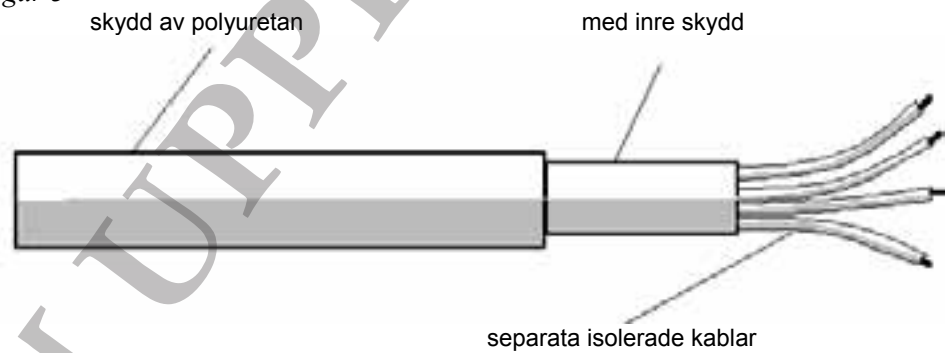

Figur 4

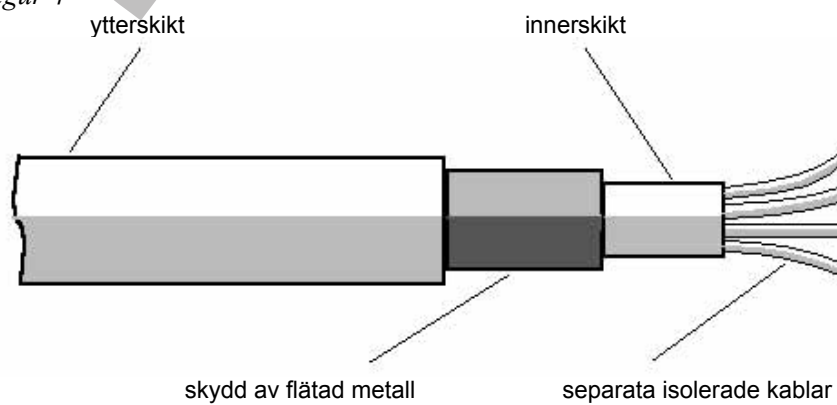

9.2.2.6.2 **Belysning**
Glödlampor med skruvsockel får inte användas.

9.2.2.6.3 **Elektriska anslutningar**
Elektriska anslutningar mellan motorfordon och släpvagnar ska ha skyddsnivå IP 54 enligt IEC 529 och vara konstruerade för att förhindra oavsiktlig fränkoppling. Exempel på lämpliga anslutningar ges i ISO 12098:2004 och ISO 7638:1997.

9.2.3 Bromsutrustning

9.2.3.1 Allmänna bestämmelser

9.2.3.1.1 Motorfordon och släpvagnar, avsedda för användning som transportenheter för farligt gods, ska uppfylla alla tillämpliga tekniska krav i ECE-reglemente nr 13³⁾ eller direktiv 71/320/EEG⁴⁾, med ändringar, och enligt däri angivna datum för ikraftträdande.

9.2.3.1.2 EX/III-, FL-, OX- och AT-fordon ska uppfylla kraven i ECE-reglemente nr 13³⁾, bilhang 5.

9.2.3.2 (Borttagen.)

9.2.4 Förebyggande av brandrisker

9.2.4.1 Allmänna bestämmelser

Följande tekniska bestämmelser ska tillämpas i enlighet med tabellen i 9.2.1.

9.2.4.2 Fordonets hytt

Om inte förarhytten är tillverkad av material som inte är lättantändliga, ska en sköld av metall eller annat lämpligt material med samma bredd som tanken monteras bakom hytten. Eventuella fönster i hyttens bakdel eller i skölden ska vara lufttätt tillslutna och av brandhärdigt säkerhetsglas med brandhärdiga ramar. Dessutom ska det vara ett tomt utrymme på minst 15 cm mellan tanken och hytten eller skölden.

9.2.4.3 Bränsletankar

Bränsletankar till fordonets motor ska uppfylla följande krav:

- (a) Vid eventuellt läckage ska bränslet rinna ned på marken utan att komma i kontakt med heta delar av fordonet eller lasten.
- (b) Bränsletankar som innehåller bensin ska vara försedda med ett effektivt flamskydd i påfyllningsöppningen eller med en förslutning som medger att öppningen kan hållas lufttätt tillsluten.

9.2.4.4 Motor

Motorn som driver fordonet ska utrustas och placeras så att fara för lasten genom uppvärmning eller antändning undviks. I EX/II- och EX/III-fordon ska motorn vara av kompressionständer typ.

³⁾ ECE-reglemente nr 13 (enhetliga bestämmelser för godkännande av fordon i kategori M, N och O med avseende på bromsning).

⁴⁾ Direktiv 71/320/EEG (ursprungligen publicerat i europeiska gemenskapernas officiella tidning nr L202 av den 6 sept 1971).

9.2.4.5 Avgassystem

Avgassystemet och avgasrören ska vara riktade eller skyddade så att all fara för lasten genom uppvärmning eller antändning undviks. Delar av avgassystemet som är belägna direkt under bränsletanken (diesel) ska ha ett mellanrum till denna på minst 100 mm eller vara skyddade med en värmesköld.

9.2.4.6 Tillsatsbroms

Fordon utrustade med tillsatsbromssystem som avger hög värme och är placerade bakom förarhyttens bakre vägg, ska vara utrustade med en värmesköld, säkert fastsatt och placerad mellan detta system och tanken eller lasten, för att undvika all upphettning, även lokalt, av tankväggen eller lasten.

Dessutom ska värmeskölden skydda bromssystemet mot öflöde eller läckage, även olycksorsakat, från lasten. Till exempel ska ett skydd med en dubbelmantlad sköld betraktas som tillfredsställande.

9.2.4.7 Förbränningsvärmare

9.2.4.7.1 Förbränningsvärmare ska uppfylla tillämpliga tekniska krav i ECE-reglemente nr 122⁵⁾, med ändringar, eller i direktiv 2001/56/EG⁶⁾, med ändringar, i enlighet med de datum för ikraftträdande som anges däri och de bestämmelser i 9.2.4.7.2–9.2.4.7.6 som är tillämpliga enligt tabellen i 9.2.1.

9.2.4.7.2 Förbränningsvärmare och dess avgassystem ska utformas, placeras, skyddas eller täckas så att all oacceptabel risk för uppvärmning eller antändning av lasten förhindras. Detta krav anses uppfyllt om värmarens bränsletank och avgassystem uppfyller bestämmelser i likhet med dem som föreskrivs för bränsletankar och avgassystem på fordon i 9.2.4.3 respektive 9.2.4.5.

9.2.4.7.3 Förbränningsvärmaren ska stängas av på åtminstone följande sätt:

- (a) Avsiktlig manuell avstängning från förarhytten.
- (b) Stopp av fordonets motor – i detta fall får värmaren återstartas manuellt av föraren.
- (c) Start av en matarpump på fordonet för det transporterade farliga godset.

9.2.4.7.4 Efterbränning är tillåten efter det att förbränningsvärmaren har stängts av. Vid avstängning enligt 9.2.4.7.3 (b) och (c) ska tillförseln av förbränningsluft avbrytas på lämpligt sätt efter en efterbränningsperiod av högst 40 sekunder. Endast sådana förbränningsvärmare får användas för vilka det har visats att värmeväxlaren motstår den reducerade efterbränningstiden av 40 sekunder under hela sin normala livslängd.

9.2.4.7.5 Förbränningsvärmaren ska startas manuellt. Programmerbar utrustning är inte tillåten.

9.2.4.7.6 Förbränningsvärmare med gasformigt bränsle är inte tillåtna.

⁵⁾ ECE-reglemente nr 122 (Regulation with regard to the type approval of a heating system and of a vehicle with regard to its heating system).

⁶⁾ Europaparlamentets och rådets direktiv 2001/56/EG av den 27 september 2001 angående värmesystem för motorfordon och deras släp (ursprungligen publicerat i europeiska gemenskapernas officiella tidning nr L292 av den 9 november 2001).

9.2.5 Hastighetsbegränsande anordning

Motorfordon (oledade fordon och dragfordon för påhängsvagnar) med en högsta totalvikt över 3,5 ton ska vara utrustade med en hastighetsbegränsande anordning enligt de tekniska bestämmelserna i ECE-reglemente nr 89⁷⁾ med ändringar. Anordningen ska, med hänsyn tagen till anordningens tekniska toleranser, vara inställd så att hastigheten inte kan överstiga 90 km/h.

9.2.6 Draganordning för släpvagn

Draganordning för släpvagn ska uppfylla de tekniska kraven i ECE-reglemente nr 55⁸⁾ eller direktiv 94/20/EG⁹⁾, med ändringar, och enligt däri angivna datum för ikraftträdande.

[UPPHÄVD]

⁷⁾ ECE-reglemente nr 89: Enhetliga bestämmelser för godkännande av:

- I. Fordon avseende begränsning av deras maximala hastighet;
- II. Fordon avseende installation av hastighetsbegränsare av godkänd typ;
- III. Hastighetsbegränsare.

Som alternativ får motsvarande bestämmelser i rådets direktiv 92/24/EEG av den 31 mars 1992 (ursprungligen publicerat i europeiska gemenskapernas officiella tidning nr L129 av den 14 maj 1992), med ändringar, tillämpas, förutsatt att de har ändrats i enlighet med senaste gällande version av ECE-reglemente nr 89, som är i kraft vid godkännandetillfället.

⁸⁾ ECE-reglemente nr 55 (Enhetliga bestämmelser för godkännande av mekaniska kopplingsdelar för sammansättning av fordon).

⁹⁾ Europaparlamentets och rådets direktiv 94/20/EG av den 30 maj 1994 (ursprungligen publicerat i europeiska gemenskapernas officiella tidning nr L195 av den 29 juli 1994).

Kapitel 9.3

Tilläggsbestämmelser för kompletta eller kompletterade EX/II- och EX/III-fordon avsedda för transport av explosiva ämnen och föremål (klass 1) i kollin

9.3.1 Material som ska användas vid tillverkning av fordons påbyggnad

Inga material som kan bilda farliga föreningar med de explosiva ämnena som transporteras får ingå i tillverkningen av påbyggnaden.

9.3.2 Förbränningsvärmare

9.3.2.1 Förbränningsvärmare får endast installeras för uppvärmning av förarhytten eller motorn på EX/II- eller EX/III-fordon.

9.3.2.2 Förbränningsvärmare ska uppfylla kraven i 9.2.4.7.1, 9.2.4.7.2, 9.2.4.7.5 och 9.2.4.7.6.

9.3.2.3 Manöveranordning till förbränningsvärmare får installeras utanför förarhytten. Det behöver inte visas att värmväxlaren motstår den reducerade efterbränningstiden.

9.3.2.4 Inga förbränningsvärmare eller bränsletankar, kraftkällor, luftintag för förbränning eller uppvärmning eller avgasrör som behövs för värmarens drift får installeras i lastutrymmet.

9.3.3 EX/II-fordon

Fordonen ska vara konstruerade, tillverkade och utrustade så att explosivämnen skyddas mot yttre fara och väder. De ska vara antingen täckta eller presenningförsedda. Presenningen ska vara rivhållfast och av ett vattentätt och svårantändligt material¹⁾. Den ska spännas så att den täcker alla sidorna av lastutrymmet.

Alla öppningar i lastutrymmet i täckta fordon ska vara försedda med låsbara, tättslutande dörrar eller styva luckor. Förarutrymmet ska vara separerat från lastutrymmet med en obruten vägg.

9.3.4 EX/III-fordon

9.3.4.1 Fordonen ska vara konstruerade, tillverkade och utrustade så att explosivämnen skyddas mot yttre fara och väder. Dessa fordon ska vara täckta. Förarutrymmet ska vara separerat från lastutrymmet med en obruten vägg. Lastytan ska vara obruten. Lastsäkringspunkter får installeras. Alla skarvar ska vara tätade. Alla öppningar ska kunna låsas. De ska vara tillverkade och placerade så att alla skarvar är överlappade.

9.3.4.2 Påbyggnad ska vara tillverkad av värme- och flamresistent material med minst 10 mm tjocklek. Material som klassats som klass B-S3-d2 enligt standarden EN 13501-1:2002 anses uppfylla detta krav.

Om påbyggnaden är tillverkad i metall, ska hela insidan av påbyggnaden vara täckt med material som uppfyller samma krav.

¹⁾ Kravet på svårantändlighet ska anses vara uppfyllt om prov från presenningen har en brinnhastighet som inte överstiger 100 mm/min, vid prov i enlighet med tillvägagångssättet som beskrivs i ISO 3795:1989 "Vägfordon - Bestämning av brännbarhet hos invändiga material i bilar, traktorer samt skogs- och jordbruksmaskiner".

9.3.5 Motor- och lastutrymme

Motorn som driver ett EX/II- eller EX/III-fordon ska finnas framför lastutrymmets främre vägg, dock får den placeras under lastutrymmet, förutsatt att överskottsvärme inte utgör någon fara för lasten, genom att temperaturen höjs över 80 °C på lastutrymmets insida.

9.3.6 Yttre värmekällor och lastutrymme

Avgassystemet på EX/II- och EX/III-fordon eller andra delar av dessa kompletta eller kompletterade fordon ska vara tillverkade och placerade så att överskottsvärme inte utgör någon fara för lasten, genom att temperaturen höjs över 80 °C på lastutrymmets insida.

9.3.7 Elektrisk utrustning

9.3.7.1 Märkspänningen på elsystemet får inte överstiga 24 V.

9.3.7.2 All belysning i lastutrymmet på EX/II-fordon ska finnas i taket och vara täckt, dvs. utan exponerade kablar eller glödlampa.

För samhanteringsgrupp J ska elinstallationen vara minst IP 65 (t ex flamsäker Eex d). All elektrisk utrustning som är åtkomlig från insidan av lastutrymmet ska vara tillfredsställande skyddat mot inifrån kommande mekaniska stötar.

9.3.7.3 Elektriska installationer på EX/III-fordon ska uppfylla tillämpliga krav i 9.2.2.2, 9.2.2.3, 9.2.2.4, 9.2.2.5.2 och 9.2.2.6.

Elektriska installationer i lastutrymmet ska vara dammskyddade (minst IP 54 eller likvärdigt) eller för samhanteringsgrupp J minst IP 65 (t ex flamsäker Eex d).

Kapitel 9.4

Tilläggsbestämmelser för tillverkning av påbyggnad hos kompletta eller kompletterade fordon avsedda för transport av farligt gods i kollin (utom EX/II- och EX/III-fordon)

- 9.4.1** Förbränningsvärmare ska uppfylla följande krav:
- (a) manöveranordningen får installeras utanför förarhytten,
 - (b) värmaren får stängas av från utsidan av lastutrymmet, och
 - (c) det behöver inte visas att värmeväxlaren är beständig mot den reducerade efterbränningsperioden.
- 9.4.2** Om fordonet är avsett för transport av farligt gods, för vilket det krävs en etikett enligt förlaga nr 1, 1.4, 1.5, 1.6, 3, 4.1, 4.3, 5.1 eller 5.2, får inga bränsletankar, kraftkällor, luftintag för förbränning eller uppvärmning eller avgasrör som behövs för värmarens drift installeras i lastutrymmet. Det ska säkerställas att varmluftsutsläppet inte kan blockeras av lasten. Temperaturen som kollin värms upp till får inte överstiga 50 °C. Uppvärmningsanordningar installerade i lastutrymmen ska konstrueras så att antändning förhindras av en explosiv atmosfär under drift.
- 9.4.3** Ytterligare krav beträffande tillverkning av påbyggnad till fordon avsedda för transport av visst farligt gods eller vissa förpackningar kan ingå i del 7, kapitel 7.2 i enlighet med vad som anges i kapitel 3.2, tabell A, kolumn 16 för ett visst ämne.

[UPPHÄVD]

Kapitel 9.5

Tilläggsbestämmelser för tillverkning av påbyggnad hos kompletta eller kompletterade fordon avsedda för transport av farliga fasta ämnen i bulk

- 9.5.1** Förbränningsvärmare ska uppfylla följande krav:
- (a) manöveranordningen får installeras utanför förarhytten,
 - (b) värmaren får stängas av från utsidan av lastutrymmet, och
 - (c) det behöver inte visas att värmeväxlaren är beständig mot den reducerade efterbränningsperioden.
- 9.5.2** Om fordonet är avsett för transport av farligt gods, för vilket det krävs en etikett enligt förlaga nr 4.1, 4.3 eller 5.1, får inga bränsletankar, kraftkällor, luftintag för förbränning eller uppvärmning eller avgasrör som behövs för värmarens drift installeras i lastutrymmet. Det ska säkerställas att varmluftsutsläppet inte kan blockeras av lasten. Kollin får ej värmas upp till en temperatur över 50 °C. Uppvärmningsanordningar installerade i lastutrymmen ska konstrueras så att antändning förhindras av en explosiv atmosfär under drift.
- 9.5.3** Påbyggnad till fordon avsett för transport av farliga fasta ämnen i bulk ska uppfylla tillämpliga krav i 6.11 och 7.3, inklusive dem i 7.3.2 eller 7.3.3 som kan gälla för ett visst ämne, enligt vad som anges i kapitel 3.2, tabell A, kolumn 10 respektive 17.

[UPPHÄVD]

Kapitel 9.6

Tilläggsbestämmelser för kompletta eller kompletterade fordon avsedda för transport av temperaturkontrollerade ämnen

- 9.6.1** Isolerade, kylda eller maskinellt kylda fordon avsedda för transport av ämnen som fordrar temperaturkontroll ska uppfylla följande krav:
- (a) fordonet ska vara så beskaffat och utrustat med avseende på isolering och kylanordningar att den kontrolltemperatur som föreskrivs i 2.2.41.1.17 och 2.2.52.1.16 samt 2.2.41.4 och 2.2.52.4 för det transporterade ämnet inte överskrids. Den totala värmegenomgångskoefficienten får inte överstiga $0,4 \text{ W/m}^2 \text{ K}$,
 - (b) fordonet ska vara utrustat så att ångor från de transporterade ämnena eller kylmediet inte kan tränga in i förarhytten,
 - (c) en anordning ska finnas som möjliggör kontinuerlig övervakning av temperaturen i lastutrymmet från förarhytten,
 - (d) lastutrymmet ska vara utrustat med avluftningsanordningar eller avluftningsventiler om det finns risk för att ett farligt övertryck kan utvecklas i det. Försiktighet ska iakttas så att kylningen inte försämras på grund av avluftningsanordningarna,
 - (e) kylmediet får inte vara brandfarligt, och
 - (f) kylmaskineriet på ett mekaniskt kylt fordon ska kunna fungera oberoende av den motor som används för fordonets framdrivning.
- 9.6.2** Lämpliga metoder (se V8 (3)) för att förhindra kontrolltemperaturen från att överskridas finns förtecknade i kapitel 7.2 (R1-R5). Beroende på använd metod kan ytterligare krav beträffande tillverkning av fordonspåbyggnad ingå i kapitel 7.2.

[UPPHÄVD]

Kapitel 9.7

Tilläggsbestämmelser för tankfordon (fasta tankar), batterifordon och kompletta eller kompletterade fordon för transport av farligt gods i avmonterbara tankar med volym över 1 m³ eller i tankcontainrar, UN-tankar eller MEG-containrar med volym över 3 m³ (EX/III-, FL-, OX- och AT-fordon)

9.7.1 Allmänna bestämmelser

- 9.7.1.1 Utöver själva fordonet eller det chassi som används i dess ställe, består ett tankfordon av en eller flera tankar och bulkcontainrar, med tillbehör och anordningar för att fästa dem till fordonet eller chassienheterna.
- 9.7.1.2 När en avmonterbar tank fästs på transportfordonet, ska hela enheten uppfylla föreskrivna bestämmelser för tankfordon.

9.7.2 Krav på tankar

- 9.7.2.1 Fasta tankar eller avmonterbara tankar av metall ska uppfylla tillämpliga bestämmelser i kapitel 6.8.
- 9.7.2.2 Element i batterifordon och MEG-containrar ska uppfylla tillämpliga bestämmelser i kapitel 6.2 i fråga om gasflaskor, storflaskor, tryckfat och gasflaskpaket och bestämmelserna i kapitel 6.8 i fråga om tankar.
- 9.7.2.3 Tankcontainrar av metall ska uppfylla bestämmelserna i kapitel 6.8, och UN-tankar ska uppfylla bestämmelserna i kapitel 6.7 eller om tillämpligt dem i IMDG-koden (se 1.1.4.2).
- 9.7.2.4 Tankar av fiberarmerad plast ska uppfylla bestämmelserna i kapitel 6.9.
- 9.7.2.5 Slamsugartankar ska uppfylla bestämmelserna i kapitel 6.10.

9.7.3 Fästanordningar

- 9.7.3.1 Fästanordningar ska konstrueras för att motstå statiska och dynamiska påkänningar vid normala transportförhållanden, och minimum de spänningar som anges i 6.8.2.1.2, 6.8.2.1.11–6.8.2.1.15 och 6.8.2.1.16 i fråga om tankfordon, batterifordon och fordon med avmonterbara tankar.

9.7.4 Jordning av FL-fordon

- 9.7.4.1 Tankar av metall eller fiberarmerad plast på FL-tankfordon och batterielement som ingår i FL-batterifordon ska förbindas med chassit med minst en välfungerande elektrisk anslutning. Kontakt med metall som kan orsaka galvanisk korrosion ska undvikas.

Anm Se även 6.9.1.2 och 6.9.2.14.3.

9.7.5 Stabilitet hos tankfordon

- 9.7.5.1 Den totala bredden vid marknivån av den bärande ytan (avståndet mellan de yttre kontaktpunkterna med marken hos höger och vänster däck på samma axel) ska uppgå till minst 90 % av tyngdpunktshöjden hos det lastade tankfordonet. I en transportenhet med påhängsvagn får axeltrycket hos den lastade påhängsvagnens lastbärande del inte överstiga 60 % av den nominella totalvikten hos hela transportenheten.
- 9.7.5.2 Dessutom ska tankfordon med fasta tankar med volym över 3 m³, avsedda för transport av farligt gods i flytande eller smält tillstånd och provade med ett tryck lägre än 4 bar, uppfylla de tekniska kraven i ECE-reglemente nr 111¹⁾ för sidostabilitet, i gällande version och enligt däri angivna datum för ikraftträdande. Kraven ska gälla tankfordon registrerade första gången från och med den 1 juli 2003.

9.7.6 Skydd bak på fordon

En stötfångare med tillräcklig motståndskraft mot stötar bakifrån, ska monteras baktill på fordonet så den täcker tankens hela bredd. Mellan tankens bakre vägg och stötfångarens bakre del ska det finnas ett mellanrum av minst 100 mm (mätt från tankväggens längst bak liggande punkt eller från utskjutande armatur eller tillbehör i kontakt med det transporterade ämnet). Fordon med tippbar tank för transport av pulver eller granulat och fordon med tippbar slamsugartank med tömning baktill, behöver inte ha stötfångare om tankskalets bakre armatur är försedda med anordningar som skyddar tankskalet på samma sätt som en stötfångare.

Anm 1 Denna bestämmelse gäller inte fordon som används för transport av farligt gods i tankcontainrar, MEG-containrar eller UN-tankar.

Anm 2 Beträffande skydd av tankar mot skador genom stöt från sidan eller vältnings, se 6.8.2.1.20 och 6.8.2.1.21 eller för UN-tankar 6.7.2.4.3 och 6.7.2.4.5.

9.7.7 Förbränningsvärmare

- 9.7.7.1 Förbränningsvärmare ska uppfylla kraven i 9.2.4.7.1, 9.2.4.7.2, 9.2.4.7.5, samt följande:

- manöveranordningen får installeras utanför förarhytten,
- värmaren får stängas av från utsidan av lastutrymmet, och
- det behöver inte visas att värmeväxlaren är beständig mot den reducerade efterbränningsperioden.

Dessutom ska de för FL-fordon uppfylla kraven i 9.2.4.7.3 och 9.2.4.7.4.

- 9.7.7.2 Om fordonet är avsett för transport av farligt gods, för vilket det krävs en etikett enligt förlaga nr 1.5, 3, 4.1, 4.3, 5.1 eller 5.2, får inga bränsletankar, kraftkällor, luftintag för förbränning eller uppvärmning eller avgasrör som behövs för värmarens drift installeras i lastutrymmet. Det ska säkerställas att varmluftsutsläppet inte kan blockeras av lasten. Temperaturen som lasten värms upp till får inte överstiga 50 °C. Uppvärmningsanordningar installerade i lastutrymmen ska konstrueras så att antändning förhindras av en explosiv atmosfär under drift.

¹⁾ ECE-reglemente nr 111: Enhetliga bestämmelser om godkännande av tankfordon i kategori N och O med avseende på stabilitet mot vältnings.

9.7.8 Elektrisk utrustning

9.7.8.1 Den elektriska installationen på FL-fordon, för vilka det krävs godkännande enligt 9.1.2, ska uppfylla bestämmelserna i 9.2.2.2, 9.2.2.3, 9.2.2.4, 9.2.2.5.1 och 9.2.2.6.

Dock ska kompletteringar och modifieringar av den elektriska installationen på fordonet uppfylla kraven för elektriska apparater i tillämplig grupp och temperaturklass för de ämnen som ska transporteras.

Anm För övergångsbestämmelser, se även 1.6.5.

9.7.8.2 Elektrisk utrustning på FL-fordon, placerad på ställen där det finns eller kan förväntas en explosiv atmosfär i sådan mängd att särskilda försiktighetsåtgärder krävs, ska vara lämplig att använda i områden med explosionsfara. Sådan utrustning ska uppfylla de allmänna kraven i IEC 60079, del 0 och 14 och tillämpliga tilläggskrav från IEC 60079, del 1, 2, 5, 6, 7, 11 eller 18²⁾. Den ska även uppfylla kraven för elektriska apparater i tillämplig grupp och temperaturklass för de ämnen som ska transporteras.

För tillämpning av IEC 60079 del 14²⁾ ska följande klassificering användas:

Zon 0

Inuti tankfack, armatur för fyllning och tömning och gasåterföringsledningar.

Zon 1

Inuti skåp för utrustning använd för fyllning och tömning och inom 0,5 m från avluftningsanordningar och säkerhetsventiler.

9.7.8.3 Ständigt spänningssatt elektrisk utrustning inklusive ledningar, som är placerad utanför zon 0 och 1 ska uppfylla kraven för zon 1 för elektrisk utrustning i allmänhet eller för zon 2 enligt IEC 60079 del 14²⁾ för elektrisk utrustning placerad i förarhytten. Den ska även uppfylla kraven för elektriska apparater i tillämplig grupp för de ämnen som ska transporteras.

²⁾ Som alternativ får de allmänna kraven i EN 50014 och tilläggskraven i EN 50015, 50016, 50017, 50018, 50019, 50020 eller 50028 användas.

[UPPHÄVD]

Kapitel 9.8

Tilläggsbestämmelser för kompletta och kompletterade MEMU:s

9.8.1 Allmänna bestämmelser

Utöver själva fordonet eller det chassi som används i dess ställe, består en MEMU av en eller flera tankar och bulkcontainrar, med tillbehör och anordningar för att fästa dem till fordonet eller chassienheterna.

9.8.2 Krav på tankar och bulkcontainrar

Tankar, bulkcontainrar och särskilda utrymmen för kollin med explosiva ämnen och föremål på MEMU:s ska uppfylla bestämmelserna i kapitel 6.12.

9.8.3 Jordning av MEMU:s

Tankar, bulkcontainrar och särskilda utrymmen för kollin av explosiva ämnen och föremål tillverkade av metall eller fiberarmerad plast ska förbindas med chassiet med minst en väl fungerande elektrisk utrustning. All kontakt med metall som kan orsaka galvanisk korrosion eller reagera med det farliga godset i tankarna och bulkcontainrarna, ska undvikas.

9.8.4 Stabilitet hos MEMU:s

Den totala bredden vid marknivån av den bärande ytan (avståndet mellan de yttre kontaktpunkterna med marken hos höger och vänster däck på samma axel) ska uppgå till minst 90 % av tyngdpunktshöjden hos det lastade tankfordonet. I en transportenhet med påhängsvagn får axeltrycket hos den lastade påhängsvagnens lastbärande del inte överstiga 60 % av den nominella totalvikten hos hela transportenheten.

9.8.5 Bakre skydd på MEMU:s

En stötfångare med tillräcklig motståndskraft mot stötar bakifrån, ska monteras baktill på fordonet så den täcker tankens hela bredd. Mellan tankens bakre vägg och stötfångarens bakre del ska det finnas ett mellanrum av minst 100 mm (mätt från tankväggens längst bak liggande punkt eller från utskjutande armatur eller tillbehör i kontakt med det transporterade ämnet). Fordon med tippbar tank med tömning baktill behöver inte ha stötfångare om tankskalets bakre armatur är försedd med anordningar som skyddar tankskalet på samma sätt som en stötfångare.

Anm Denna bestämmelse gäller inte MEMU:s där tankarna är tillräckligt skyddade mot stötar bakifrån med andra medel, t.ex. maskineri eller rörledningar som inte innehåller farligt gods.

9.8.6 Förbränningsvärmare

9.8.6.1 Förbränningsvärmare ska uppfylla kraven i 9.2.4.7.1, 9.2.4.7.2, 9.2.4.7.5, 9.2.4.7.6 samt följande:

- (a) manöveranordningen får installeras utanför förarhytten,
- (b) värmaren får stängas av från utsidan av MEMU-utrymmet, och
- (c) det behöver inte visas att värmeväxlaren är beständig mot den reducerade efterbränningsperioden.

9.8.6.2 Inga bränsletankar, kraftkällor, luftintag för förbränning eller uppvärmning eller avgasrör som behövs för värmarens drift får installeras i lastutrymmet hos MEMU:s med inbyggda tankar. Det ska säkerställas att varmluftsutsläppet inte kan blockeras. Den temperatur som utrustning av något slag värms upp till får inte överstiga 50 °C. Uppvärmningsanordningar installerade i lastutrymmen ska konstrueras så att antändning av en explosiv atmosfär förhindras under drift.

9.8.7 Ytterligare säkerhetskrav

9.8.7.1 MEMU:s ska vara utrustade med automatiska brandsläckningssystem för motorutrymmet.

9.8.7.2 Metalliska värmesköldar mot däckbrand ska finnas som skydd av lasten.

9.8.8 Ytterligare skyddskrav

Processutrustning och särskilda utrymmen i MEMU:s ska vara försedda med lås.

[UPPHÄVD]

Bilaga S

Särskilda bestämmelser för inrikes transport av farligt gods på väg och i terräng

Denna bilaga gäller för inrikes transport av farligt gods på väg och i terräng. Bilagan innehåller dels tvingande bestämmelser som går utöver bestämmelserna i bilagorna A och B till denna författning, dels möjligheter till undantag från bestämmelserna i bilagorna A och B till denna författning. Övriga tillämpliga bestämmelser i bilagorna A och B till denna författning ska följas. Denna bilaga innehåller också allmänna råd.

[UPPHÄVD]

10 Transporthandlingar, övergångsbestämmelser, märkning, godkännande av fordon m.m.

10.1 Övergångsbestämmelser

10.1.1 ADR-S tankar

- 10.1.1.1 Fasta tankar (tankfordon), avmonterbara tankar och batterifordon tillverkade från och med den 1 januari 1987 och godkända för inrikes transport senast den 30 juni 1999 i enlighet med marginalnummer 211 127 (4) i ADR gällande från den 1 oktober 1978 vad beträffar väggdjocklek och skydd mot skada ska, för att få användas efter den 31 december 2010, uppfylla antingen bestämmelserna i marginalnummer 211 327 i ADR-S tillämpliga från och med den 1 januari 1990 till och med den 31 december 1998 eller bestämmelserna i marginalnummer 211 127 (5) tillämpliga från och med den 1 januari 1990.
- 10.1.1.2 Tankfordon som omfattas av 10.1.1.1 i denna författning får endast användas för transport av brandfarliga och/eller giftiga kondenserade gaser under följande förutsättningar:
1. Fyllnings- och tömningsöppningar ska antingen vara utrustade med inre avstängningsventil eller yttre avstängningsventil monterad så nära tankväggen som möjligt med ett skydd minst likvärdigt med det skydd tankväggen ger.
 2. Slang för tömning eller fyllning ska demonteras utom i de fall där slangen är helt innesluten i ett särskilt utrymme så att full säkerhet mot att den kan lossna under transport erhålls. Demonterad slang ska säkras så att den inte kan lossna under normala transportförhållanden.
- 10.1.1.3 Med undantag av fasta tankar (tankfordon), avmonterbara tankar och batterifordon som omfattas av övergångsbestämmelserna i 1.6.3.6 (b) i bilaga A till denna författning, får fasta tankar (tankfordon), avmonterbara tankar och batterifordon som tillverkats före ikraftträdandet av bestämmelserna tillämpliga från den 1 januari 1993, fortfarande användas om de konstruerats i enlighet med bestämmelser gällande enligt ADR-S den 31 december 1992.
- 10.1.1.4 Slamsugartankar tillverkade före den 1 juli 1999 men som inte uppfyller de från den 1 januari 1999 gällande bestämmelserna i bihang B.1e får fortfarande användas om de tillverkats i enlighet med de nationella bestämmelserna (ADR-S) som gällde den 31 december 1998.
- 10.1.1.5 Slamsugartankar tillverkade före den 1 januari 2003 men som inte uppfyller de från den 1 januari 2003 gällande bestämmelserna i kapitel 6.10 får fortfarande användas om de tillverkats i enlighet med de nationella bestämmelserna (ADR-S) som gällde den 30 juni 2001.

10.1.2 Krav på certifikat om godkännande av fordon avsedda för transport av tankcontainrar

Krav på certifikat om godkännande enligt avsnitt 9.1.2 i bilaga B till denna författning gäller för transportenheter avsedda för transport av tankcontainrar med en volym större än 3 000 liter enligt nedan:

1. Fordon registrerade före den 1 juli 1993: ett certifikat krävs som styrker att fordonet uppfyller allmänna säkerhetsföreskrifter för fordon vid kontrollbesiktning (de får användas utan låsningsfria bromsar till och med den 31 december 2009).
2. Fordon registrerade från den 1 juli 1993 till den 31 december 1996: ska uppfylla de krav som gällde enligt ADR-S vid datum för första registrering med vändskiva eller containerfästen.

Fordon som uppfyller bestämmelserna i punkt 1 och 2 ovan får användas längst till och med den 31 december 2010.

10.1.3 (Borttagen.)**10.1.4 Certifikat om godkännande av fordon avsedda för inrikes transport av farligt gods**

För fordon vars godkännande är begränsat till inrikes transport av farligt gods ska certifikat utfärdas enligt förlagan på nästa sida.

CERTIFIKAT OM GODKÄNNANDE AV FORDON FÖR TRANSPORT AV VISST FARLIGT GODS I SVERIGE

Certifikat nr	Fordonets tillverkare	Fordonets chassinummer	Registreringsnummer		
Namn och företagsadress för transportör, användare eller ägare					
Beskrivning av fordonet					
Fordonsbeteckning enligt 9.1.1.2 i ADR¹⁾					
EX/II	EX/III	FL	OX	AT	MEMU
Beskrivning av fasta tankar/batterifordon					
Tillverkare av tanken:					
Tanktillverkarens serienummer/Identifikation av element i batterifordon:					
Tankkod enligt 4.3.3.1 eller 4.3.4.1 i ADR:					
Särbestämmelser enligt 6.8.4 i ADR (om tillämpligt):					
Farligt gods godkänt för transport:					
Fordonet uppfyller villkoren för transport av farligt gods tillordnat fordonsbeteckningen ovan					
<input type="checkbox"/> endast de ämnen som motsvarar tankkoden och särbestämmelser angivna ovan får transporteras ²⁾ , eller <input type="checkbox"/> endast följande ämnen (klass, UN-nummer och där så krävs förpackningsgrupp och officiell transportbenämning) får transporteras:					
Endast ämnen som inte är benägna att reagera på ett farligt sätt med materialen i tankskal, packningar, tillbehör och eventuell skyddsbeklädnad får transporteras.					
Anmärkningar:					
Giltigt till och med:					
Utfärdarens stämpel, plats, datum, signatur: _____					
¹⁾ Stryk det som inte är tillämpligt. ²⁾ Ämnen tillordnade angiven tankkod, eller annan tillåten tankkod enligt hierarkin i 4.3.3.1.2 eller 4.3.4.1.2 med tillämpning av eventuella särbestämmelser.					

VIKTIGA ANVISNINGAR PÅ NÄSTA SIDA

Kontroll utförd av Bilprovningen

Angivet fordon på föregående sida har undergått sådan teknisk kontroll som föreskrivs i avsnitt 9.1.2 i bilaga B till denna författning, och därvid konstaterats uppfylla de krav som ställs vid transport av angivet slag av farligt gods begränsad till inrikes transport på väg i Sverige.

Detta certifikat ska återlämnas till utfärdaren när fordonet tas ur drift, om fordonet överläts till annan transportör, användare eller ägare när certifikatets giltighet upphör eller om en eller flera av fordonets väsentliga egenskaper påtagligt ändrats.

Certifikatet om godkännande gäller högst ett år från dagen för den tekniska besiktning som föregår utfärdandet av certifikatet. Nästa godkännandeperiod ska emellertid vara relaterad till senaste angivna utgångsdatum, om den tekniska kontrollen utförs inom en månad före eller efter detta datum.

Kontroll utförd av ackrediterat kontrollorgan

All kontroll av tank med utrustning ska utföras av ackrediterat kontrollorgan.

Tankar med utrustning ska, antingen tillsammans eller var för sig, genomgå en första kontroll innan de tas i bruk. Denna ska omfatta:

- kontroll av överensstämmelse med godkänd tanktyp,
- tillverkningskontroll,
- invändig och utvändig kontroll,
- vätsketryckprovning med det provtryck som anges på skylten enligt 6.8.2.5.1 i bilaga A till denna författning, och
- funktionskontroll av utrustningen.

Tankskal med tillbehör ska genomgå återkommande kontroll inom bestämda tidsintervall. Återkommande kontroll ska omfatta: invändig och utvändig kontroll samt i regel vätsketryckprovning. Värmeisolerande hölje eller annan isolering ska avlägsnas endast i den omfattning som krävs för en tillförlitlig bedömning av tankens kondition.

Längsta tidsintervall mellan återkommande kontroller är sex år.

Tömda, ej rengjorda, tankfordon, avmonterbara tankar och batterifordon får förflyttas även efter besiktningstidens utgång om syftet med transporten är att låta dem genomgå kontroll.

Vart tredje år ska dessutom utföras en täthetsprovning samt en kontroll av all utrustnings funktionsduglighet.

Då en tanks eller en tankutrustnings säkerhet kan ha nedsatts på grund av reparation, förändring eller olycka, ska en revisionskontroll genomföras. Tanken (tankfordonet) ska tas ur drift och certifikatet återställas till Bilprovningen, som i samråd med ackrediterat kontrollorgan beslutar om kontrollens omfattning.

Provningar, besiktningar och kontroller ska utföras av en av behörig myndighet godkänd besiktningsman. Intyg ska utfärdas av vilka resultaten framgår.

Inrikes transport

Vid transport ska detta certifikat i **original alltid** medfölja transportenheten.

10.1.5 Tillsatsbroms

Varje transportenhet, vilka kan hänföras till någon av nedanstående kategorier av transportenheter:

- tankfordon,
- fordon med avmonterbara tankar eller batterifordon med en volym över 1 000 liter,
- fordon med tankcontainrar med en volym över 3 000 liter,
- EX/III-fordon (se kapitel 9.3 i bilaga B till denna författning),

inklusive motorfordon med eller utan tillkopplat släpfordon, ska, om motorfordonet är registrerat efter den 30 juni 1997, vara försedd med en tillsatsbroms som uppfyller tillämpliga bestämmelser i 9.2.3.1 samt 9.2.4.6 i bilaga B till denna författning.

10.1.6 (Borttagen.)

10.2 Märkning av uppställda fordon

Då bestämmelserna i kapitel 5.3 i bilaga A till denna författning anger att transportenheter ska vara skyltade, försedda med storetiketter eller märkta på särskilt angivet sätt gäller detta även uppställda släpfordon och växelflak.

10.3 Uppgifter i transporthandlingar

Uppgifter om avsändarens namn och adress enligt 5.4.1.1.1 (g) i bilaga A till denna författning krävs inte när tömda, ej rengjorda kärl och förpackningar tas i retur i samband med distribution av farligt gods.

10.4 Svenska som enda språk

När bilagorna A och B till denna författning föreskriver om uppgifter, märkning, påskrifter, upplysningar eller annan textinformation, behöver den endast anges på svenska.

10.5 Tanktransport av explosiva ämnen

10.5.1 Tanktransport av explosiva ämnen, som är förbjuden enligt bilagorna A och B till denna författning, är endast tillåten efter särskilt godkännande av Myndigheten för samhällsskydd och beredskap eller, före utgången av 2008, av Statens räddningsverk.

Tanktransport medges endast för sådana ämnen som enligt Sprängämnesinspektionens förteckning över godkända explosiva varor m.m. (SÄIFS 1993:4), eller författning som trätt i dess ställe, är tillåtna för sådant transportsätt. Det samma gäller om sådan transport beviljats genom särskilt beslut av Myndigheten för samhällsskydd och beredskap eller, före utgången av 2008, av Statens räddningsverk eller Sprängämnesinspektionen.

10.5.2 Fordon som omfattas av avsnitt 10.5.1 i denna författning ska vara utrustade med:

1. lufttrycksmätare på varje däck så att däckstrycket kan avläsas från förarplats,
2. termiskt skydd som ska skydda tanken mot brandpåverkan från däck och axlar, och
3. minst två bärbara brandsläckare med minst 6 kg pulverkapacitet vardera enligt 8.1.4.1 (b) enligt bilaga B till denna författning, utöver brandsläckare som avses i 8.1.4.1 (a) enligt bilaga B till denna författning.

Dessutom ska tankar av stål vara utrustade med tryckavlastningsanordning (exempelvis i form av återfjädrande domluckor) som öppnar vid ett invändigt tryck av högst 2,65 bar.

Det ska vara möjligt att från fordonet omedelbart kunna larma kommunens räddningstjänst i händelse av tillbud eller olycka.

Överensstämmelse med bestämmelserna i punkt 1 och 2 samt andra stycket ovan ska kontrolleras av behörigt organ.

10.5.3 Fordon avsett för tanktransport av explosiva ämnen ska vara försett med orangefärgade skyltar enligt 5.3.2.1.1 i bilaga A till denna författning och storetiketter enligt 5.3.1.1.2 och 5.3.1.4 i bilaga A till denna författning

10.5.4 Vid tanktransport av explosiva ämnen får endast ett fordon i transportenheten vara lastat med farligt gods.

10.6 Kontroll av brandsläckare

Brandsläckare som fordras enligt avsnitt 8.1.4 i bilaga B till denna författning ska kontrolleras med ett intervall av högst ett år. Kontrollen ska genomföras av person som är väl förtrogen med kontroll av brandsläckare.

10.7 Godkännande av dolly

Dolly med tillkopplad påhängsvagn ska, med hänsyn till avsnitt 8.1.1 i bilaga B till denna författning, anses vara en enda släpvagn.

Dolly, som ska användas i kombination med påhängsvagn som kräver godkännande enligt avsnitt 9.1.2 i bilaga B till denna författning, ska genomgå teknisk kontroll i samma syfte som påhängsvagnen.

10.8 Övningskörning

Övningskörning enligt 4 kap. körkortslagen (1998:488) får ej ske med sådant fordon för vilket det krävs intyg enligt 8.2.1.1 i bilaga B till denna författning.

10.9 (Borttagen.)

10.10 (Borttagen.)

10.11 Lokal transport av fyrverkerier

Särbestämmelse V2 (1) i avsnitt 7.2.4 behöver inte tillämpas för transporter som sker från slutterminal ut till försäljningsställen av UN 0335 FYRVERKERIER, när nettoinnehållet av explosiva ämnen på transportenheten är högst 3000 kg (4000 kg med släpvagn), förutsatt att fyrverkerierna har tilldelats UN 0335 genom klassificering i enlighet med klassificeringstabellen för fyrverkerier i 2.2.1.1.7.5 i bilaga A till denna författning eller i 2.1.3.5.5 i den 14:e utgåvan eller senare av FN-rekommendationerna för transport av farligt gods.

Klassificeringen ska utföras av behörig myndighet.

Kopia av beslut om klassificering eller en sammanställning över transporterade fyrverkerier som tilldelats UN 0335, innehållande godkännandenummer och Myndigheten för samhällsskydd och beredskaps eller, före utgången av 2008, Statens räddningsverks diarenummer, ska medföras på transportenheten.

11 Transporter med lastplan

Transporteras ett eller flera ämnen i fackindelad tank, får varje ämnes placering i de olika facken anges i en lastplan enligt 5.4.1.4.1 i bilaga A till denna författning.

Om lastplan används vid distribution av UN 1202 Dieselbränsle/dieselolja/eldningsolja lätt, UN 1203 Bensin och UN 1223 Fotogen, i tankar, behöver inte uppgift om mottagarens namn och adress anges i godsdeklarationen. Vid sådan distribution behöver inte heller beskrivning enligt 5.4.1.1.6 i bilaga A till denna författning anges i godsdeklarationen om lastplanen är markerad med en nolla i kolumnen för tomt fack.

Exempel på lastplan

BIL NR _____ SLÄP NR _____ DATUM _____

	Bil fack nr ¹⁾					Trailer/släp fack nr ¹⁾						
	1	2	3	4	5	1	2	3	4	5	6	7
UN 1202 Dieselbränsle/Dieselolja/ Eldningsolja lätt, 3, III												
UN 1203 Bensin, 3, II												
UN 1223 Fotogen, 3, III												
Tömt fack												

¹⁾ Helt eller delvis fyllt fack markeras med kryss. Tömt fack markeras med en nolla. Fackens nummer anges från förarhytt/dragstång.

Bil

Volymuppgift för respektive produkt

UN 1202 Dieselbränsle/Dieselolja/ Eldningsolja lätt, 3, III	²⁾											
UN 1203 Bensin, 3, II	²⁾											
UN 1223 Fotogen, 3, III	²⁾											

Släp

Volymuppgift för respektive produkt

UN 1202 Dieselbränsle/Dieselolja/ Eldningsolja lätt, 3, III	²⁾											
UN 1203 Bensin, 3, II	²⁾											
UN 1223 Fotogen, 3, III	²⁾											

²⁾ På fordonet lastad volym av respektive produkt ska anges. Volymförändringar åskådliggörs genom ifyllnad av tabellen från vänster till höger så att resterande volym framgår. Volymen anges i m³.

[UPPHÄVD]

12 **(Tills vidare blank.)**

[UPPHÄVD]

[UPPHÄVD]

13 Lokala transporter av farligt gods på väg eller i terräng

13.1 Transporter mellan industri- eller flygplatsområden

Vid kortare transporter av farligt gods på väg eller i terräng mellan industri- eller flygplatsområden kan Myndigheten för samhällsskydd och beredskap, efter skriftlig ansökan, bevilja undantag från bestämmelserna i bilagorna A och B till denna författning, om det anses motiverat på grund av oskäligen kostnader, risker i samband med omlastning eller liknande.

Möjlighet till undantag enligt ovan avser följande:

- märkning och etikettering av kollin enligt kapitel 5.2 i bilaga A till denna författning,
- transportdokumentation enligt kapitel 5.4 i bilaga A till denna författning,
- förarutbildning enligt avsnitt 8.2.1 och 8.2.2 i bilaga B till denna författning, och
- tillverkning och godkännande av fordon enligt kapitel 9.1 i bilaga B till denna författning.

Det farliga godset ska vara förpackat som stycke gods och kommunens räddningstjänst ska vara informerad om de transporter som utförs.

13.2 Transporter i anknötning till arbetsområden där anläggnings-, byggnads-, industri-, jordbruks- eller skogsarbete utförs

13.2.1 Förpackat farligt gods (stycke gods) och farligt gods i bulk (fast oförpackat ämne) avsett för jord- eller skogsbrukets eller trädgårdsnäringsens behov får transporteras utan att bilagorna A och B till denna författning behöver tillämpas, om detta sker efter detaljförsäljningsledet (lokal depå) och med traktor, terrängvagn eller motorredskap.

13.2.2 Bestämmelserna i 13.2.2.1 – 13.2.2.5 får tillämpas för transport av farligt gods enligt (a), (b) och (c), nedan, som sker lokalt i anknötning till arbetsområden där anläggnings-, byggnads-, industri-, jordbruks- eller skogsarbete utförs.

- (a) UN 1202 DIESELBRÄNSLE eller DIESELOLJA eller ELDNINGSSOLJA (LÄTT), i kolli eller i tank.
- (b) UN 1268 PETROLEUMDESTILLAT, N.O.S., förpackningsgrupp III eller PETROLEUMPRODUKTER, N.O.S., förpackningsgrupp III,
UN 1999 TJÄROR, FLYTANDE, förpackningsgrupp III,
UN 3256 VÄTSKA, FÖRHÖJD TEMPERATUR, BRANDFARLIG, N.O.S., förpackningsgrupp III,
UN 3257 VÄTSKA, FÖRHÖJD TEMPERATUR, N.O.S., förpackningsgrupp III,
i kolli eller i tank.
- (c) ämnen i kollin, som inte omnämns i (a) eller (b), med högsta totalmängd per transportenhet enligt vad som anges i 1.1.3.6 i bilaga A till denna författning.

Samlastning mellan (a), (b) och (c) ovan är tillåten under förutsättning att detta inte är förbjudet enligt 7.5.2 i bilaga A till denna författning.

13.2.2.1 **Definitioner**

Med följande ord och uttryck avses i dessa bestämmelser:

- Depåvagn Vagn som används dels som manskaps-, service- och/eller lagerbod och dels för lagring eller transport av drivmedel i inbyggd tank eller IBC-behållare.
- Kolli Enligt avsnitt 1.2.1 i bilaga A till denna författning.
- Tank
- en behållare enligt definition för tank i avsnitt 1.2.1 i bilaga A till denna författning,
 - en behållare med en volym av högst 6 m³ som transporteras placerad i en depåvagn och används för transport av UN 1202 dieselbränsle, dieselolja, eldningsolja samt lättdiesel, enligt övergångsbestämmelserna i 13.2.2.5.1 eller 13.2.2.5.2 i denna bilaga, eller
 - en behållare med eller utan spridarutrustning som används vid vägarbeten för beläggning med bitumenlösningar, klassificerade enligt 13.2.2 (b) i denna bilaga och används för transport enligt övergångsbestämmelserna i 13.2.2.5.3 i denna bilaga.

13.2.2.2 **Användning**

För transport av farligt gods som sker enligt dessa bestämmelser behöver inte kraven i nedanstående avsnitt i bilagorna A och B till denna författning följas:

Avsnitt	Innehåll	Avvikelsen avser
5.4.1	Godsdeklaration	att sådan inte behövs.
8.1.1	Högsta antal fordon som får ingå i en transportenhet	att högst två tillkopplade fordon får medföras under förutsättning att transporten sker med traktor, terrängvagn eller motorredskap.
8.2.1	Förarutbildning	att för transporter som sker med traktor, terrängvagn eller motorredskap gäller 13.2.2.3 i denna bilaga.
9.1.2	Fordonscertifikat	endast depåvagnar och fordon som ingår i transportenheter med lastade depåvagnar enligt 13.2.2.5.1-13.2.2.5.2 samt fordon med tankar som omfattas av 13.2.2.5.3 i denna bilaga.

Övriga bestämmelser i bilagorna A och B till denna författning ska följas.

13.2.2.3 **Utbildning**

Förare av traktor, terrängvagn eller motorredskap som transporterar farligt gods enligt dessa bestämmelser ska vara utbildade enligt kapitel 1.3 i bilaga A till denna författning.

Dokumentation enligt avsnitt 1.3.3 i bilaga A till denna författning ska medfölja transporten.

Förare som innehar giltigt intyg om förarutbildning enligt avsnitt 8.2.1 i bilaga B till denna författning uppfyller bestämmelserna om utbildning i första stycket.

- 13.2.2.5 **Övergångsbestämmelser**
- 13.2.2.5.1 Tankar i depåvagnar som tillverkats eller börjat tillverkas före den 1 januari 1993, och som inte omfattas av övergångsbestämmelserna i 13.2.2.5.2 i detta avsnitt i bilagan, får användas, för transport av UN 1202 dieselbränsle, dieselolja, eldningsolja samt lättdiesel, klass 3, längst till och med utgången av det sjuttonde året efter tillverkningsåret under följande förutsättningar:
1. Tanken ska, med avsteg från bestämmelserna rörande minsta tillåtna vägg tjocklek samt kravet om typgodkännande, uppfylla de bestämmelser för depåvagnar som gällde i ADR-S den 31 december 1998.
 2. Tanken får under inga omständigheter ha en vägg tjocklek som understiger 4 mm i botten och sidor samt 3 mm i tak.
- 13.2.2.5.2 Tankar i depåvagnar, tillverkade före den 1 januari 2001 och som uppfyller de bestämmelser för depåvagnar som gällde den 31 december 1998 får fortfarande användas för transport av dieselbränsle, dieselolja, eldningsolja samt lättdiesel. Kontroller och godkännande av dessa tankar ska ske enligt bestämmelserna i ADR-S för depåvagnar gällande den 31 december 1998.
- 13.2.2.5.3 Tankar som har tillverkats före den 1 januari 2000, avsedda för transport av ämnen enligt 13.2.2 (b) i denna bilaga och som inte uppfyller bestämmelserna i kapitel 6.7 eller 6.8 i bilaga A till denna författning, får användas längst till och med den 31 december 2016, om de senast den 31 december 2010 har genomgått en första kontroll enligt 13.2.2.6.3.1 och uppfyller bestämmelserna i 13.2.2.6 i denna bilaga.
- Därefter ska sådana tankar genomgå kontroll enligt bestämmelserna i 13.2.2.6.3.2 – 13.2.2.6.3.6 i denna bilaga.
- Intyg om att tanken har genomgått en första kontroll enligt 13.2.2.6.3.1 i denna bilaga ska medfölja varje transport som sker i enlighet med dessa övergångsbestämmelser.
- 13.2.2.5.4 (Borttagen.)
- 13.2.2.5.5 (Borttagen.)
- 13.2.2.5.6 (Borttagen.)
- 13.2.2.6 **Bestämmelser för användning av tankar enligt övergångsbestämmelserna i 13.2.2.5.3 i denna bilaga**
- Tankar som används för transport enligt övergångsbestämmelserna i 13.2.2.5.3 i denna bilaga ska uppfylla bestämmelserna i 13.2.2.6.1 – 13.2.2.6.4 i denna bilaga.
- 13.2.2.6.1 **Konstruktion**
- 13.2.2.6.1.1 Tankskal, fästelement samt driftutrustning och strukturdelar ska vara konstruerade för att utan förlust av innehåll (så när som på gas som kommer ut genom eventuella avluftningsventiler) motstå:
- statiska och dynamiska påkänningar vid normala transportförhållanden, enligt definition i 6.8.2.1.2 och 6.8.2.1.13 i bilaga A till denna författning, och
 - de i 6.8.2.1.15 i bilaga A till denna författning föreskrivna minimispänningarna.
- 13.2.2.6.1.2 Tankar och deras fastsättningsanordningar ska, med största tillåtna last, kunna uppta följande krafter:
- i färdriktningen: två gånger totalvikten,
 - vinkelrätt mot färdriktningen: totalvikten,
 - lodrätt uppåt: totalvikten, och
 - lodrätt nedåt: två gånger totalvikten.

- 13.2.2.6.1.3 Tankskalets minsta godstjocklek ska när tankens diameter är lika med eller mindre än 1,80 meter vara minst 3 mm och när tankens diameter är större än 1,80 meter vara minst 4 mm.
- 13.2.2.6.1.4 Svetsar ska vara fackmässigt utförda och ge bästa möjliga säkerhet.
- 13.2.2.6.1.5 Tankskalet ska vara tillverkat av stål.
- 13.2.2.6.1.6 Om tanken är försedd med värmeisolering ska den vara konstruerad så att den inte hindrar åtkomlighet till fyllnings- och tömningsanordningar eller säkerhetsventiler, och inte heller försämrar deras funktion.
- 13.2.2.6.1.7 Tankar avsedda för UN 3257 ska vara försedda med värmeisolering. Värmeisolering i direkt kontakt med tankskalet ska ha en antändningstemperatur som är minst 50 °C högre än den högsta temperatur tanken konstruerats för.
- 13.2.2.6.2 **Utrustning**
- 13.2.2.6.2.1 Utrustning ska vara monterad så att den är skyddad mot risken att slitas loss eller skadas under transport eller hantering.
- 13.2.2.6.2.2 Bottenöppningar för fyllning eller tömning ska vara försedda med minst två av varandra oberoende förslutningar monterade i serie, som består av:
- en utvändig avstängningsventil med en stuts tillverkad av smidbart metalliskt material, och
 - en avstängningsanordning i mynningen av varje stuts, som kan vara ett skruvlock, blindfläns eller likvärdig anordning. Denna avstängningsanordning ska vara så tät att ämnet hålls på plats utan läckage. Åtgärder ska vidtas så att en säker tryckavlastning sker i tömningsröret, innan avstängningsanordningen avlägsnas helt.
- Om tankar, som är avsedda för transport och hantering av UN 3256 och UN 3257, är försedda med en spridare i änden av tömningsröret, får avstängningsanordningen ersättas med en avstängningsventil, som är placerad i tömningsröret och före spridaren.
- 13.2.2.6.2.3 Tanken ska ha ett luftningssystem och en säkerhetsanordning som förhindrar att innehållet rinner ut om tanken välter.
- 13.2.2.6.3 **Kontroll**
- 13.2.2.6.3.1 Tankskal och utrustning ska genomgå en första kontroll senaste den 31 december 2010.
- Den första kontrollen ska omfatta:
- kontroll av överensstämmelse med bestämmelserna i 13.2.2.6.1 och 13.2.2.6.2,
 - identifiering av tank, varefter ett godkännandenummer ska tilldelas tanken,
 - invändig och utvändig kontroll,
 - tjockleksmätning av tankskal,
 - täthetsprovning av tankskal med tillbehör enligt 13.2.2.6.3.3 i denna bilaga, och
 - funktionskontroll av all utrustning.
- 13.2.2.6.3.2 Tankskal och utrustning ska genomgå återkommande kontroll med intervall om högst sex år.
- Den återkommande kontrollen ska omfatta:
- invändig och utvändig kontroll,

- täthetsprovning av tankskalet med utrustning, enligt 13.2.2.6.3.3 i denna bilaga, och
- funktionskontroll av all utrustning.

Värmeisolerande hölje eller annan isolering ska avlägsnas endast i den omfattning som krävs för en tillförlitlig bedömning av tankskalets egenskaper.

- 13.2.2.6.3.3 Tankskal och utrustning ska genomgå mellanliggande kontroll senast tre år efter första kontrollen och varje återkommande kontroll. Dessa mellanliggande kontroller får genomföras inom tre månader före eller efter det fastlagda datumet.

Dock får den mellanliggande kontrollen genomföras när som helst före det fastlagda datumet.

Om en mellanliggande kontroll genomförs mer än tre månader före det föreskrivna datumet, ska nästa mellanliggande kontroll genomföras senast tre år efter det datumet.

Den mellanliggande kontrollen ska omfatta en täthetsprovning av tankskalet med utrustning och en funktionskontroll av all utrustning. Tanken ska därvid utsättas för ett effektivt invändigt tryck som är minst lika högt som högsta arbetstryck.

Täthetsprovning av tankar ska, i den mån den görs med hjälp av gas, genomföras med ett tryck som uppgår till minst 25 % av högsta arbetstryck. Trycket får inte i något fall understiga 20 kPa (0,2 bar) (övertryck).

För tankar med luftningssystem och en säkerhetsanordning för att förhindra att innehållet rinner ut om tanken välter, ska provtrycket vid täthetsprovningen vara lika med statiska trycket av det avsedda innehållet.

Täthetsprovningen ska utföras separat på varje tankfack i fackindelade tankar.

Om vatten används vid täthetsprovningen ska tanken noggrant torkas innan användning.

- 13.2.2.6.3.4 Då säkerheten hos en tank eller dess utrustning kan ha nedsatts på grund av reparation, ombyggnad eller olycka, ska en revisionskontroll genomföras. Om en revisionskontroll som uppfyller bestämmelserna i 13.2.2.6.3.2 i denna bilaga har genomförts får revisionskontrollen betraktas som en återkommande kontroll. Om en revisionskontroll som uppfyller bestämmelserna i 13.2.2.6.3.3 i denna bilaga har genomförts får revisionskontrollen betraktas som en mellanliggande kontroll.

- 13.2.2.6.3.5 Kontroll enligt 13.2.2.6.3.1 – 13.2.2.6.3.4 i denna bilaga ska utföras enligt SS-EN 12972:2001 i tillämpliga delar. Från och med den 1 januari 2011 ska SS-EN 12972:2007 tillämpas.

- 13.2.2.6.3.6 Kontroll enligt 13.2.2.6.3.1 – 13.2.2.6.3.5 i denna bilaga ska utföras av ett av behörig myndighet godkänt organ. Intyg över kontrollen ska utfärdas, även i händelse av negativa provningsresultat. Dessa intyg ska hänvisa till vilka ämnen som är tillåtna för transport i tanken i fråga samt att tanken är godkänd enligt bestämmelserna i delavsnitt 13.2.2.6 i denna bilaga.

13.2.2.6.4 **Märkning**

- 13.2.2.6.4.1 Varje tank ska vara försedd med en korrosionsbeständig metallskylt, permanent fäst på tanken på ett ställe som är lätt tillgängligt för inspektion. Åtminstone följande uppgifter ska vara präglade eller på liknande sätt angivna på skylten:

- godkännandenummer,
- tillverkarens namn eller märke,
- tillverkarens serienummer,
- tillverkningsår,

- tankskalets volym,
- beräkningstemperatur,
- datum och typ av kontroll för senaste genomförda kontroll: ”månad, år” följda av bokstaven ”P” om kontrollen i fråga utgör den första kontrollen eller en återkommande kontroll enligt 13.2.2.6.3.1 respektive 13.2.2.6.3.2, eller ”månad, år” följda av bokstaven ”L” om kontrollen i fråga utgör en mellanliggande kontroll enligt 13.2.2.6.3.3 i denna bilaga,
- stämpel för den kontrollant som utfört provningen, och
- material i tankskalet.

[UPPHÄVD]

14 Transporter av farligt gods till hamnområde

14.1 Definition av hamnområde

Med hamnområde avses i delarna 14 och 15 i denna bilaga sådant område som används till hamnområde i överensstämmelse med detaljplan eller områdesbestämmelser som upprättats i enlighet med plan- och bygglagen (1987:10).

14.2 Förhandsanmälan av gods

Vid transport av farligt gods till hamnområde ska transportören tillse att transporten förhandsanmäls till den som ansvarar för lastningen av det fartyg som ska vidarebefordra godset från hamnen.

Anmälan enligt första stycket ska göras så att den når hamnen senast ett dygn eller, vid färjetrafik, i god tid innan transporten ankommer till hamnområdet.

14.3 Innehåll i förhandsanmälan

Anmälan enligt kapitel 14.2 ska innehålla följande uppgifter:

1. enligt bilaga A till denna författning: godsets UN-nummer, officiell transportbenämning, klass och förpackningsgrupp,
2. enligt IMDG-koden: godsets UN-nummer, officiell transportbenämning (Proper Shipping Name), IMDG-klass och förpackningsgrupp,
3. i tillämpliga fall ”MP” om godset är Marine Pollutant (vattenförorenande),
4. antal och typ av förpackning samt bruttovikt, för klass 1 även nettovikt explosivt innehåll,
5. godsets avsändare och mottagare, samt
6. tidpunkten då det farliga godset beräknas ankomma till hamnen.

[UPPHÄVD]

15 Transporter av farligt gods inom eller mellan hamnområden

15.1 Tillämpningsområde

Med hamntransport avses i dessa bestämmelser transport av farligt gods som sker inom hamnområden eller mellan hamnområden som ligger i direkt anslutning till varandra och som utgör ett led i den godshantering som sker i hamnens regi för att förbereda transport från hamnområde.

15.2 Undantagna bestämmelser

15.2.1 Följande bestämmelser i bilagorna A och B till denna författning behöver inte tillämpas vid hamntransporter:

Bestämmelserna i	Innehåll
5.3.1 ¹⁾ och 5.3.2 ¹⁾	storetiketter och märkning med orangefärgad skylt
8.1.2	transporthandlingar
8.1.5	övrig utrustning

15.2.2 Fordon särskilt konstruerade för hantering av släpfordon eller containrar inom eller mellan hamnområden undantas från godkännande enligt avsnitt 9.1.2 i bilaga B till denna författning.

Förare till sådana fordon ska vara utbildade enligt kapitel 1.3 i bilaga A till denna författning.

Förare som innehar giltigt intyg om förarutbildning enligt avsnitt 8.2.1 i bilaga B till denna författning uppfyller bestämmelserna om utbildning i andra stycket.

15.2.3 Istället för bestämmelserna i bilagorna A och B till denna författning får motsvarande bestämmelser för sjötransport av farligt gods det vill säga IMDG-koden tillämpas för hamntransporter.

Anm För utbildning av personal, se även kapitel 1.3 i IMDG-koden.

¹⁾ Då en transportenhet befinner sig inom eller under transport mellan hamnområden behöver ADR-S krav på storetiketter och märkning med orangefärgad skylt inte uppfyllas under förutsättning att storetiketter (placards) enligt IMDG-koden istället tillämpas.

[UPPHÄVD]

16 Transporter av farligt gods i mindre förpackningar till återvinning eller bortskaffande

16.1 Tillämpningsområde

16.1.1 Dessa bestämmelser får tillämpas längst till och med den 31 december 2014.

16.1.2 Dessa bestämmelser får tillämpas istället för bilagorna A och B till denna författning vid inrikes transport av farligt gods i mindre förpackningar till återvinning eller bortskaffande, om det farliga godset utgörs av ämnen och föremål som hänförs till kapitel 16.19 i denna bilaga.

Med mindre förpackningar avses förpackningar med en högsta tillåtna volym av 70 liter och en högsta tillåtna bruttovikt av 30 kg.

Ämnen som hänförs till kapitel 16.20 i denna bilaga får inte transporteras enligt dessa bestämmelser.

16.2 Definitioner

Med följande ord och uttryck avses i dessa bestämmelser:

Kolli Enligt avsnitt 1.2.1 i bilaga A till denna författning.

16.3 Förpackningsmetod

16.3.1 Ämnen och föremål ska förpackas enligt bestämmelserna i avsnitten 16.3.2 till 16.3.4. Alternativt får tygodkända förpackningar användas vilka minst uppfyller kraven för förpackningsgrupp II, enligt bestämmelserna i kapitel 6.1 i bilaga A till denna författning, varvid mängdbegränsningarna i kapitel 16.1 i denna bilaga ska iakttas.

16.3.2 Ämnen och föremål av grupp A-J ska förpackas i förpackning av typ 1 enligt avsnitt 16.4.4 i denna bilaga. För ämnen av grupp G, H och J får även förpackning av typ 6 enligt avsnitt 16.4.4 i denna bilaga användas.

16.3.3 Ämnen och föremål av grupp K ska förpackas i förpackning av typ 1 - 6 enligt avsnitt 16.4.4 i denna bilaga.

16.3.4 Batterier av grupp L ska förpackas i täta förpackningar av typ 3 och 4 enligt avsnitt 16.4.4 i denna bilaga bestående av resistent material.

16.4 Kravspecifikation för förpackningar

16.4.1 Allmänna krav

Ytterförpackning av typ 1, 2 och 3 enligt avsnitt 16.4.4 i denna bilaga ska uppfylla provningskraven enligt denna kravspecifikation. Provningarna innefattar fallprov, staplingsprov, hanteringsprov¹⁾ och täthetsprov²⁾.

Samtliga förpackningstyper ska vid transport av ämnen tillhörande grupp A-K uppfylla de allmänna förpackningsbestämmelserna i 4.1.1.1 och 4.1.1.2 i bilaga A till denna författning. För ytterförpackning av typ 4 och 5 enligt avsnitt 16.4.4 i denna bilaga gäller dessutom 4.1.1.5 och 4.1.1.6 i bilaga A till denna författning. För förpackning av typ 6 enligt avsnitt 16.4.4 i denna bilaga gäller dessutom bestämmelserna i 4.1.1.15 i bilaga A till denna författning.

¹⁾ Gäller endast förpackning som är utrustade för mekanisk hantering.

²⁾ Gäller ej för förpackning av typ 1 med ytterförpackning av wellpapp eller trä.

16.4.2 Provningskrav

För att fastställa förpackningens allmänna tålighet och motståndskraft vid mekanisk hantering ska förpackningstypen provas. Efter provning får förpackningen ej uppvisa skador som kan påverka säkerheten vid transport och vid hantering i samband med transport.

Följande provningsmoment och nivåer gäller vid sådan provning.

Beredning för provning

Förpackningen ska provas i transportfärdigt skick. Som innerförpackning ska vätskefyllda kärl med volym 0,5 och/eller 1 liter användas. Dessa ska fyllas med vatten, eller vid behov, med en vattenlösning av frostskyddsmedel. Förpackningen fylls så att den uppnår sin högsta tillåtna bruttovikt.

Vid beredning för täthetsprovning, se moment 4.

Förpackning av plast ska inför fallprov kylas till -18 °C .

1. Fallprov³⁾

Fallprov ska utföras mot en fallplatta från en höjd av 0,8 m. Tre fallprov ska utföras (ny förpackning får nyttjas vid varje provning). Fallriktningen ska vara vinkelrät mot botten, diagonalt mot kortsidas kant samt diagonalt mot nedre hörn. Förpackningen ska vid provet vara fylld till högsta tillåtna bruttovikt.

2. Staplingsprov

Stapling ska ske under 24 h med en belastning som motsvarar den högsta bruttovikten av likadana förpackningar staplade till en höjd av 3 m.

3. Hanteringsprov

Provning ska ske genom att förpackningen belastas till två gånger högsta tillåtna bruttovikt för att därefter lyftas två gånger på avsett sätt i varje par av lyftanordning.

I de fall förpackningen är avsett för hantering med gaffeltruck eller dylikt, ska provning utföras enligt kraven för bottenlyft respektive topplyft för IBC-behållare enligt 6.5.6.4 och 6.5.6.5 i bilaga A till denna författning.

4. Täthetsprov

Förpackningar av typ 2 och 3 ska fyllas med vatten till den nivå som angivits för förpackningstypen. Efter 24 h i rumstemperatur får förpackningen ej uppvisa några tecken på läckage.

16.4.3 Kvalitetssäkring

Användaren har att tillse att alla förpackningar i bruk uppfyller de krav som ställs på dem.

Verifiering av en konstruktionstyps förmåga att uppfylla förpackningskraven sker genom provning antingen som egenkontroll hos avsändaren eller genom provning hos ett oberoende tredjepartsorgan. Provningsrapporter eller motsvarande, vilka visar provningens genomförande och resultat, ska finnas hos avsändaren. Sådan rapport ska på begäran utlämnas till transport- eller tillsynsmyndighet.

³⁾ Se SS-ISO 2248:1988 Förpackning - Fyllda transportförpackningar – Fallprovning.

16.4.4 Tillåtna förpackningar

Typ 1: Sammansatt förpackning för transport av grupperna A-K

Förpackningen ska överensstämma med den definition på sammansatt förpackning som ges i avsnitt 1.2.1 i bilaga A till denna författning, med tillägget att innerförpackningen ska gå att tätförslutas och lätt kunna separeras från ytterförpackningen.

Högsta tillåtna volym per förpackning är 70 liter och högsta tillåtna bruttovikt per förpackning är 30 kg.

Förpackningen får innehålla högst 10 liter flytande ämne. Ytterförpackning av wellpapp eller av trä, ska innehålla tillräcklig mängd inert absorptionsmedel så att all vätska i kollit kan absorberas. Bräcklig innerförpackning ska säkras mot stötar.

Typ 2: Behållare avsedd för mindre förpackningar innehållande färg-, lack- och limrester av grupp K

Färg-, lack- och limrester i tätförslutna originalförpackningar eller i andra förpackningar som kan tätförslutas (mängdbegränsningar enligt kapitel 16.1 i denna bilaga), får transporteras i behållare som uppfyller nedanstående specifikationer:

Maximal bruttovikt: 600 kg

Behållaren ska vara utrustad för mekanisk hantering.

Behållaren ska vara tät upp till en nivå av 10 % av sin totala höjd, räknat från botten av behållaren. Behållaren ska vid transport kunna förslutas på sådant sätt att den förblir en enhet i den händelse att behållaren välter. Behållaren ska vara av sådant material att den vid händelse av läckage, inte kan skadas av färg- och lackrester.

Typ 3: Behållare avsedd för mindre förpackningar innehållande ämnen av grupp K och L

Ämnen tillhörande grupp K i tätförslutna originalförpackningar eller i andra förpackningar (mängdbegränsningar enligt kapitel 16.1 i denna bilaga) som kan tätförslutas samt förbrukade batterier av grupp L, får transporteras i behållare som uppfyller nedanstående specifikationer.

Maximal bruttovikt: 600 kg

Behållaren får vara utrustad för mekanisk hantering.

Behållaren ska vara tät upp till en nivå av 50 % av sin totala höjd, räknat från botten av behållaren. Behållaren ska vid transport kunna förslutas på sådant sätt att den förblir en enhet i den händelse att behållaren välter. Behållaren ska vara av sådant material att den vid händelse av läckage, inte kan skadas av färg- och lackrester, spillolja eller lösningsmedel.

Aerosolbehållare med icke giftigt innehåll får transporteras med en sammanlagd totalvolym av 500 liter. Transportbehållaren ska vara så konstruerad att övertryck inte uppstår och att tillräcklig ventilation erhålls.

Typ 4: Typgodkända plastfat med avtagbart lock (1H2), avsett för mindre förpackningar innehållande ämnen av grupp K och L, med undantag av aerosolbehållare

Typgodkända plastfat med avtagbart lock (1H2) enligt 6.1.4.8 i bilaga A till denna författning, avsedda för transport av farligt gods, vars tillåtna användningstid enligt 4.1.1.15 har passerat får användas för transport av ämnen av grupp K och L under följande förutsättningar:

- att faten inte återanvänds och är avsedda att destrueras,
- att innerförpackningar används med mängdbegränsningar enligt kapitel 16.1 i denna bilaga,
- att faten ej staplas vid transport.

Typ 5: Stålfat med avtagbart lock, avsett för mindre förpackningar innehållande ämnen av grupp K, med undantag av aerosolbehållare

Stålfat med avtagbart lock, ej typgodkända, får användas för transport av ämnen av grupp K under följande förutsättningar:

- att faten inte återanvänds och är avsedda att destrueras,
- att innerförpackningar används med mängdbegränsningar enligt kapitel 16.1 i denna bilaga,
- att faten ej staplas vid transport.

Typ 6: Typgodkända stål- och plastdunkar avsedda för ämnen av grupp G, H, J och K

Dunken ska överensstämma med definitionen på ståldunk (3A1) eller plastdunk (3H1) enligt 6.1.4.4 respektive 6.1.4.8 i bilaga A till denna författning, samt uppfylla kraven enligt kapitel 6.1 i bilaga A till denna författning .

Högsta tillåtna volym per dunk är 70 liter och högsta tillåtna bruttovikt per dunk är 30 kg.

16.5 Samemballering

Ämnen som tillhör samma grupp eller undergrupp får samemballeras under förutsättning att farliga reaktioner ej kan uppstå och om inte annat framgår av anmärkning vid respektive grupp i kapitel 16.19 i denna bilaga.

Följande anses som farliga reaktioner:

- förbränning eller avsevärd värmeutveckling,
- utveckling av brandfarliga, kvävande, oxiderande eller giftiga gaser,
- uppkomst av frätande ämnen,
- uppkomst av instabila ämnen.

Innerförpackningar får ej förpackas så att skada kan uppstå under normal transport.

Ämnen som tillhör olika grupper eller undergrupper får ej samemballeras. Undantag gäller dock för ämnen i grupperna J och K mellan vilka samemballering är tillåten.

Samemballering av batterier innehållande syra och batterier innehållande alkali är ej tillåten.

16.6 Samlastning

Kollin som transporteras enligt dessa bestämmelser får ej samlastas med explosiva ämnen eller föremål enligt avsnitt 2.2.1 i bilaga A till denna författning, eller med livsmedel, andra konsumtionsvaror eller djurfoder.

16.7 Märkning

Varje kolla ska tydligt och varaktigt vara märkt med gruppbezeichnung, föregående texten "GRUPP".

Kollin som innehåller aerosolbehållare ska tydligt och varaktigt vara märkt med texten "AEROSOL".

Kollin som innehåller kvicksilver eller kvicksilverhaltiga ämnen ska tydligt och varaktigt vara märkt med texten "KVICKSILVER".

16.8 Etiketter

Etikettering av kollin ska ske med i 5.2.2.2 i bilaga A till denna författning föreskrivna etiketter och i enlighet med vad som anges vid respektive grupp A-L i kapitel 16.19 i denna bilaga.

Kollin med flytande innehåll i kärl med utifrån ej synliga förslutningsanordningar ska på två motstående sidor förses med etikett enligt förlaga i 5.2.1.9.2 i bilaga A till denna författning.

16.9 Transporthandlingar

16.9.1 För varje transport ska det finnas en godsdeklaration. Godsdeklarationen ska ange den gruppbezeichnung samt det gruppnamn vartill godset hör enligt kapitel 16.19 i denna bilaga, antal och typ av kollin, uppskattad bruttovikt/volym per gruppnamn, samt uppgift om avsändare och mottagare.

På godsdeklarationen ska anges "FARLIGT GODS TILL ÅTERVINNING ELLER BORTSKAFFANDE".

Dessutom ska skriftliga instruktioner enligt 5.4.3 i bilaga A till denna författning medfölja varje transport.

16.9.2 De transporthandlingar som avses i avsnitt 16.9.1 i denna bilaga ska finnas i förarhytten under transporten.

16.10 Utbildning

Förare av fordon som transporterar farligt gods enligt dessa bestämmelser ska ha genomgått förarutbildning enligt 8.2.1 i bilaga B till denna författning.

Andra personer än föraren som är involverade i transport av farligt gods ska vara utbildade enligt avsnitt 8.2.3 i bilaga B till denna författning.

16.11 Skyltning av fordon

Fordon ska vara försedda med orangefärgade skyltar enligt 5.3.2.1.1 i bilaga A till denna författning.

16.12 Fordonsutrustning

Fordon ska vara utrustade med brandsläckare enligt avsnitt 8.1.4 i bilaga B till denna författning, samt utrustning enligt avsnitt 8.1.5 i bilaga B till denna författning.

Transporteras kollin innehållande aerosolbehållare i täckta fordon eller slutna containrar ska tilläggsbestämmelse CV36 i avsnitt 7.5.11 i bilaga A till denna författning tillämpas.

16.13 (Borttagen.)**16.14 Bärbara ljuskällor**

Ljuskälla med låga eller sådan metallyta som lätt kan alstra gnistor får inte användas i samband med transporten eller hanteringen av godset.

16.15 Rökförbud

Rökning är förbjuden under hanteringsarbete i närheten av eller inne i fordon.

16.16 Rengöring efter lossning

Om det efter lossning av ett fordon visar sig att något av godsinnehållet kommit ut, ska fordonet rengöras.

16.17 Uppställning av fordon

Fordon med last av farligt gods ska ställas upp i magasin eller fabriksutrymmen. Finns inte sådana uppställningsmöjligheter ska fordonet ställas upp avskilt utomhus på en lämplig öppen plats som är avskild från huvudvägar och bebyggelse och som allmänheten normalt inte trafikerar eller använder som samlingsplats och där fordonet inte löper någon risk att skadas av andra fordon.

16.18 (Tills vidare blank.)**16.19 Ämneslista**

Ett ämne som inte uttryckligen nämns i någon av grupperna A-J nedan, ska placeras i den första grupp vars titel bäst beskriver den farligaste egenskapen hos ämnet.

I de olika grupperna kan ingå ämnesgrupper som omfattar flera ämnen. Dessa markeras med (*).

A. Självantändande ämnen**Etikett nr 4.2 ska användas**

- * Alkoholater av alkaliska jordartsmetaller och alkalimetaller
- * Begagnat trassel, putsdukar och dylikt impregnerade med olja
- * Hydrosulfiter (Ditioniter) såsom kalcium-, kalium-, natrium- och zinkhydrosulfit
- * Kaliumsulfid, vattenfri eller med < 30 % kristallvatten
- * Linolja i poröst brännbart material
- * Metaller i pyrofor form såsom pulver eller damm av aluminium, magnesium, nickel, zink eller zirkonium

Natriumsulfid, vattenfri eller med < 30 % kristallvatten

Natriumvätesulfid med < 25 % kristallvatten

Nitrocellulosafilmavfall befriat från gelatin

Poröst brännbart material innehållande självoxiderande beståndsdelar såsom torkande oljor

B. Ämnen som avger brandfarlig gas vid kontakt med vatten**Etikett nr 4.3 ska användas**

- * Alkalimetaller såsom kalium, litium och natrium
- * Alkalisilicider
- * Alkylmetallföreningar som avger brandfarliga gaser vid kontakt med vatten, såsom halogenider och hydrider av boralkyler, galliumalkyler, litiumalkyler, magnesiumalkyler eller av zinkalkyler

Aluminiumkarbid

Kalciumkarbid

- * Amider av alkalimetaller och alkaliska jordartsmetaller såsom natriumamid
- * Hydrider av alkalimetaller och alkaliska jordartsmetaller (såsom litiumhydrid och kalciumhydrid) samt bor- och aluminiumhydrider av alkalimetaller och alkaliska jordartsmetaller (såsom natriumborhydrid och litiumaluminiumhydrid)

Kalciummangansilicid

Kalciumsilicid

- * Metaller som utvecklar brandfarlig gas vid kontakt med vatten såsom pulver och fina spånor av aluminium, magnesium och zink

Anm Metaller i pyrofor form tillhör grupp A.**C. Kvicksilverföreningar**

	Etikett nr
* Oorganiska kvicksilverföreningar såsom	
Kvicksilvercyanid	6.1
Kvicksilverklorider	6.1
Kvicksilveroxid	6.1
* Organiska kvicksilverföreningar såsom	
Fenylkviksilveracetat	6.1
COD ampuller	8
Metalliskt kvicksilver ⁴⁾	8

⁴⁾ Max 1 liter (14 kg) per kolli.

D. Ämnen innehållande antimon, arsenik, beryllium, kadmium eller tallium

	Etikett nr
* Oorganiska föreningar såsom	
Antimonoxid	6.1
Antimonklorat	5.1
Antimonpentaklorid	8
Antimonperklorat	5.1
Antimotrifluorid	8
Arsenikoxid	6.1
Arseniktriklorid	6.1
Berylliumoxid	6.1
Kadmiumnitrat	6.1
Kadmiumsulfat	6.1
Kaliumarsenat	6.1
Natriumarsenit	6.1
Talliumsulfat	6.1
* Organiska föreningar såsom	
Antimonacetat	6.1
Natriumkakodylat	6.1
<i>Anm 1</i> Klorater och perklorater får inte samemballeras med brännbara ämnen i gruppen.	
<i>Anm 2</i> Vattenfria halogenider av antimon och arsenik får inte samemballeras med vattenlösningar av ämnen i gruppen.	

E. Oxiderande ämnen

	Etikett nr
* Bromater oorganiska såsom	
Magnesiumbromat	5.1
Natriumbromat	5.1
Zinkbromat	5.1
Vattenlösningar av oorganiska bromater	5.1
* Hypokloriter såsom	
Kalciumhypoklorit	5.1
Natriumhypoklorit	5.1
<i>Anm</i> Lösningar av hypokloriter tillhör grupp H2.	
* Klorater såsom	
Kalciumklorat	5.1
Kaliumklorat	5.1
<i>Anm</i> Ammoniumklorat får inte transporteras. Vattenlösningar av klorater är ämnen tillhörande kapitel 16.20 i denna bilaga.	
* Kloriterna av kalium och natrium	5.1
<i>Anm</i> Ammoniumklorit och blandningar av en klorit med ett ammoniumsalt får inte transporteras.	
Kromtrioxid	5.1 + 8
Kromylklorid	8

* Nitrater såsom	
Ammoniumnitrat med högst 0,2 % brännbart innehåll	5.1
Bariumnitrat	5.1
Natriumnitrat	5.1
<i>Anm</i>	Ammoniumnitrat med över 0,2 % brännbart innehåll ska klassificeras och transporteras enligt bestämmelserna i bilagorna A och B till denna författning.
* Nitriter såsom	
Natriumnitrit	5.1
Nickelnitrit	5.1
<i>Anm</i>	Ammoniumnitrit får inte transporteras.
Osmiumtetroxid	6.1
* Perklorater såsom	
Ammoniumperklorat	5.1
Kaliumperklorat	5.1
<i>Anm</i>	Vattenlösningar av perklorater är ämnen tillhörande kapitel 16.20 i denna bilaga.
* Permanganater såsom	
Zinkpermanganat	5.1
Vattenlösningar av oorganiska permanganater	5.1
Kaliumpermanganat	5.1
Kalciumpermanganat	5.1
<i>Anm</i>	Ammoniumpermanganat och blandningar av ett permanganat med ett ammoniumsalt får inte transporteras.
* Peroxider av alkalimetaller och alkaliska jordartsmetaller såsom	
Bariumperoxid	5.1
Natriumperoxid	5.1
* Persulfater oorganiska såsom	
Ammoniumpersulfat	5.1
Natriumpersulfat	5.1
Kaliumpersulfat	5.1
Vattenlösningar av oorganiska persulfater	5.1
Selendioxid	6.1
Tellurdioxid	6.1
Vanadinpentoxid	6.1

F. Ämnen som bildar syror vid kontakt med vatten

	Etikett nr
Allyljodid	3 + 8
Anhydrider såsom	
Maleinsyraanhydrid	8
Ättiksyraanhydrid	8
* Bortrifluoridkomplex	--
<i>Anm</i>	Etikettering (beroende på komplexbindare) enligt bilaga A till denna författning.

* Fosforpentoxid	8
* Klorformiater såsom	
Allylchlorformiat	6.1 + 3 + 8
Bensylchlorformiat	8
Etylchlorformiat	6.1 + 3 + 8
Isopropylchlorformiat	6.1 + 3 + 8
Metylchlorformiat	6.1 + 3 + 8
<i>Anm 1</i> Klorformiater får inte samemballeras med klorsilaner eller oorganiska halogenider.	
<i>Anm 2</i> Allyl-, bensyl- och isopropylchlorformiat får inte transporteras vid en temperatur överstigande 0 °C.	
* Klorsilaner såsom	
Butyltriklorsilan	8 + 3
Dietyldiklorsilan	8 + 3
Difenyldiklorsilan	8
Dimetyldiklorsilan	3 + 8
Etyltriklorsilan	3 + 8
Propyltriklorsilan	8 + 3
Trimetylklorsilan	3 + 8
* Oorganiska halogenider såsom	
Aluminiumklorid, vattenfri	8
Aluminiumbromid, vattenfri	8
Bortribromid	8
Fosforpentaklorid	8
Fosfortribromid	8
Fosfortriklorid	8 + 6.1
Fosforylbromid	8
Fosforylklorid	8
Jodmonoklorid	8
Järntriklorid, vattenfri	8
Kiseltetraklorid	8
Klorsulfonsyra	8
Sulfurylklorid	8
Svaveldiklorid	8
Svavelklorid	8
Tenntetraklorid	8
Tionylklorid	8
Titanetetraklorid	8
Zinkklorid	8
* Syrahalogenider såsom	
Acetylbromid	8
Acetylklorid	3 + 8
Bensensulfonylklorid	8
Bensoylklorid	8
Bromacetylbromid	8
Oxalylklorid	8
Valeroylklorid	8 + 3

G. Syror

Gruppen är indelad i tre undergrupper. Samemballering av undergrupperna är ej tillåten. I godsdeklarationen ska namnet på undergruppen användas.

G1. Koncentrerade svavelsyror

	Etikett nr
Rykande svavelsyra	8 + 6.1
Koncentrerade svavelsyror > 85 %	8
Kromsvavelsyra	8
Svaveltrioxid	8

G2. Koncentrerade salpetersyror

	Etikett nr
Salpetersyra > 30 %	8
Röd salpetersyra, rykande	8 + 5.1 + 6.1

G3. Övriga syror

	Etikett nr
* Oorganiska syror såsom	
Aluminiumklorid, vattenlösning	8
Ammoniumbifluorid	8 + 6.1
Bromvätesyra	8
Fluorborsyra ≤ 78 %	8
<i>Anm</i> Vattenlösning med mer än 78 % fluorborsyra får inte transporteras.	
Fluorvätesyra ≤ 85 %	8 + 6.1
<i>Anm</i> Fluorvätesyror får inte transporteras i glaskärl.	
Perklorosyra ≤ 50 %	8
Fosforsyra	8
Jodvätesyra	8
Natriumvätesulfat, vattenlösning	8
Salpetersyra ≤ 30 %	8
Klorvätesyra (Saltsyra)	8
Svavelsyra ≤ 85 %	8
* Organiska syror såsom	
Bromättiksyra	8
Klorättiksyra	6.1 + 8
Metansulfonsyra	8
Myrsyra	8
Propionsyra	8
Toluensulfonsyra	8
Triklorättiksyra	8
Ättiksyra > 80 %	8 + 3
Ättiksyra 25-80 %	8

H. Oorganiska baser

Gruppen är indelad i två undergrupper. Samemballering av undergrupperna är ej tillåten. I godsdeklarationen ska namnet på undergruppen användas.

H1. Oorganiska aminer

	Etikett nr
Ammoniaklösningar 10 - 35 %	8
Hydroxylamin	8
Hydrazin, vattenfri	8 + 6.1 + 3
<i>Anm</i> Hydrazinföreningar tillhör grupp J.	

H2. Övriga oorganiska baser

	Etikett nr
* Hydroxider och lösningar därav såsom	
Kaliumhydroxid	8
Litiumhydroxid	8
Natriumhydroxid	8
* Hypokloritlösningar såsom	
Kalciumhypokloritlösning	8
Natriumhypokloritlösning	8
<i>Anm</i> Hypoklorit i fast form tillhör grupp E.	
* Oxider såsom	
Kaliumoxid	8
Natriumoxid	8
* Sulfider och vätesulfider samt lösningar därav såsom	
Ammoniumsulfid	8 + 6.1 + 3
Kaliumsulfid med > 30 % kristallvatten	8
Natriumsulfid med > 30 % kristallvatten	8
Natriumvätesulfid med > 25 % kristallvatten	8
<i>Anm 1</i> Ammoniumsulfider får inte samemballeras med hypokloritlösningar.	
<i>Anm 2</i> Sulfider med mindre innehåll av kristallvatten än angivet ovan tillhör grupp A.	

I. Starkt reaktionsbenägna organiska ämnen utom aminer och hydraziner

	Etikett nr
Acetaldehyd	3
* Alkylhalogenider, reaktiva, såsom	
1,2-Dibrometan	6.1
Klordimetyleter	6.1 + 3
Metyljodid	6.1
<i>Anm</i> Symmetrisk diklordimetyleter får inte transporteras.	
* Allylhalogenider såsom	
Allylbromid	3 + 6.1
Allylklorid	3 + 6.1

* Bensylhalogenider såsom Bensylklorid	6.1 + 8
* Dialkylsulfater såsom Dietylsulfat Dimetylsulfat	6.1 6.1 + 8
* Epoxiföreningar såsom Epibromhydrin Epiklorhydrin Propylenoxid	6.1 + 3 6.1 + 3 3
* α -Halogenerade aldehyder såsom Kloracetaldehyd	6.1
* α -Halogenerade estrar såsom Etylbromacetat	6.1 + 3
* α -Halogenerade ketoner såsom Bromaceton	6.1 + 3
* Isocyanater såsom Propylisocyanat Toulendiisocyanat	3 + 6.1 6.1
<i>Anm</i> Etyl- och metylisocyanat tillhör kapitel 16.20 i denna bilaga.	
Propionaldehyd	3
* Starkt aktiverade olefiner såsom Akrolein Akrylnitril Metylvinyllketon	6.1 + 3 3 + 6.1 3

J. Övriga brandfarliga, giftiga eller frätande ämnen

	Etikett nr
Aerosolbehållare	Se <i>Anm</i>
<i>Anm</i> Kollin innehållande aerosolförpackningar med giftigt innehåll, ska etiketteras enligt bilagorna A och B till denna författning.	

Oorganiska föreningar

* Fluorider såsom Ammoniumfluorid Natriumfluorid	6.1 6.1
<i>Anm</i> Bifluorider tillhör grupp G3.	
* Fosfider med tillsatser som motverkar utveckling av brandfarliga gaser Fosfor, röd	6.1 4.1
* Hydrazinsalter såsom Hydrazinmonohydroklorid Hydrazinsulfat	6.1 6.1
<i>Anm</i> Hydrazin tillhör grupp H1.	

* Oxalater, vattenlösliga, såsom	
Natriumoxalat	6.1
Selen, metallisk	6.1
Selenföreningar	6.1
Svavel	4.1
Tellurföreningar	6.1
* Tungmetallföreningar såsom	
Bariumsalter	6.1
Blysalter	6.1
Koboltsalter	6.1
Kopparsalter	6.1
Molybdensalter	6.1
Vanadinsalter	6.1
Organiska föreningar	
* Aldehyder såsom	
Butyraldehyd	3
Aldol	6.1
<i>Anm</i> Acetaldehyd och propionaldehyd tillhör grupp I.	
* Alkaloider såsom	
Nikotin	6.1
Stryknin	6.1
* Alkoholier såsom	
Butanol	3
Etanol	3
Furfurylalkohol	6.1
Metanol	3 + 6.1
Propanol	3
* Aminer såsom	
Anilin	6.1
Butylamin	3 + 8
Cyklohexylamin	8 + 3
Dibutylamin	8 + 3
Dietyltriemin	8
Etanolamin	8
Trietylamin	3 + 8
Bekämpningsmedel	6.1
<i>Anm 1</i> Bekämpningsmedel som innehåller kvicksilver tillhör grupp C.	
<i>Anm 2</i> Bekämpningsmedel som innehåller arsenik, tallium tillhör grupp D.	
<i>Anm 3</i> Bekämpningsmedel i aerosolbehållare, se aerosolbehållare.	
Celloidin	4.1
Celluloid	4.1

* Estrar såsom	
Amylacetat	3
Etyloxalat	6.1
Etylpropionat	3
Fenylformiat	3
* Etrar såsom	
Diallyleter	3 + 6.1
Dietyleter (Eter)	3
Diisopropyleter	3
Etylenglykoldimetyleter (Monoglym)	3
Metylol (1,1-Dimetoximetan)	3
* Fenoler såsom	
Fenol	6.1
Hydrokinon	6.1
Resorcinol	6.1
Katekol	6.1
Klorkresoler	6.1
Kresoler	6.1 + 8
* Fosfiner såsom	
Trifenylfosfin	6.1
* Halogenföreningar såsom	
Diklormetan	6.1
Klorbensen	3
Kloretanol	6.1 + 3
Kloroform	6.1
Koltetraklorid	6.1
PCB olja	9
* Heterocykliska föreningar såsom	
Morfolin	3
Piperidin	3 + 8
Pyridin	3
Tiofen	3
* Hydraziner såsom	
1,1-Dimetylhydrazin	6.1 + 3 + 8
1,2-Dimetylhydrazin	6.1 + 3

Anm Hydrazin tillhör grupp H1.

* Kolväten såsom	
Bensen	3
Bensin	3
Cyklododekatrien	6.1
Cyklohexan	3
Fotogen	3
Hexan	3
Naftalen (Naftalin)	4.1
Oktan	3
Oljeprodukter	3
Spillolja med flampunkt < 23 °C	3
Toluen	3
Xylen	3
<i>Anm</i> Lösningsmedel, se även grupp K.	
* Nitriler såsom	
Acetonitril	3 + 6.1
Adiponitril	6.1
* Nitriter såsom	
Butylnitrit	3
<i>Anm</i> Nitriter får inte samemballeras med aminer.	
* Nitroföreningar såsom	
Nitrobensen	6.1
Nitrometan	3
Nitrocellulosa, lågnitrerad	4.1
<i>Anm</i> Explosiva nitroföreningar ska klassificeras och transporteras enligt bestämmelserna i bilagorna A och B till denna författning.	
* Svavelföreningar såsom	
Dietylsulfid	3 + 6.1
Etylisotiocyanat	6.1
Koldisulfid	3 + 6.1
Tiofenol	6.1
Tiofosgen	6.1

K. Färg-, lack-, lim- och oljerester

	Etikett nr
Aerosolbehållare med brandfarligt innehåll	2.1
Aerosolbehållare med kvävningsframkallande innehåll	2.2
Aerosolbehållare med oxiderande innehåll	2.2 + 5.1
Färgrester med brandfarligt innehåll	3
Lackrester med brandfarligt innehåll	3
Limrester med brandfarligt innehåll	3

* Lösningsmedel med flampunkt ≥ 23 °C t o m 60°C såsom	
Lacknafta	3
Thinner	3
Förtunning	3
Spillolja med flampunkt ≥ 23 °C t o m 60°C	3
Spillolja, vattenförorenande, med flampunkt > 60 °C	9

Anm 1 Ämnen i denna grupp kan även hänföras till grupp J.

Anm 2 Aerosolbehållare med giftigt innehåll ska hänföras till grupp J.

Anm 3 Spillolja innehållande mer än 50 mg/kg PCB eller PCT ska hänföras till grupp J.

Anm 4 Vätskor med en flampunkt lägre än 23°C ska hänföras till grupp J.

Anm 5 Bräckliga innerförpackningar ska säkras mot stötar.

L. Förbrukade batterier

Gruppen är indelad i två undergrupper. Samemballering av undergrupperna är ej tillåten. I godsdeklarationen ska namnet på undergruppen användas.

Anm Litiumbatterier ska transporteras enligt bestämmelserna i bilagorna A och B till denna författning.

L1. Förbrukade batterier innehållande syra

	Etikett nr
Förbrukade batterier innehållande syra	8

L2. Förbrukade batterier innehållande alkali

	Etikett nr
Förbrukade batterier innehållande alkali	8

16.20 Särskilt farliga ämnen

Ämnen som räknas upp nedan får inte transporteras enligt dessa bestämmelser.

I de olika benämningarna kan ingå ämnesbenämningar som omfattar flera ämnen, dessa markeras med (*).

Ämnesbenämning	Klass	UN-nr	Klassificeringskod
* Alkylmetallföreningar som kan vara självantändande såsom aluminiumalkyler, aluminium-alkylhalogenider, aluminium-alkylhydrider, boralkyler, galliumalkyler, litiumalkyler, magnesiumalkyler och zinkalkyler	4.2		Alla med SW
Brompentafluorid	5.1	1745	OTC
Bromtrifluorid	5.1	1746	OTC
Bortrifluoriddimetyleter-komplex	4.3	2965	WFC
Brandfarliga fasta ämnen	4.1		Alla med D, DT, SR1, SR2
Brom	8	1744	CT1
* Cyanider av alkalimetaller och alkaliska jordartsmetaller	6.1		Alla med T4, T5
Cyanväte	6.1	1051, 1614	TF1
* Cyanvätelösningar	6.1	1613, 3294	TF1
Etyldiklorsilan	4.3	1183	WFC
Etylenimin	6.1	1185	TF1
Etylisocyanat	3	2481	FT1
Explosiva ämnen	1	Alla	
Fluorväte > 85 %	8	1052	CT1
* Fosfider av alkalimetaller och alkaliska jordartsmetaller, självantändande	4.3		Alla med WT2
<i>Anm</i> Fosfider, självantändande, får transporteras endast om de innehåller tillsatser som motverkar självantändning, se kapitel 16.19, grupp J i denna bilaga.			
Fosfor, vit eller gul	4.2	1381	ST4
Fosforseskvisulfid	4.1	1341	F3
Gaser	2	Alla	
<i>Anm</i> Gäller ej aerosolbehållare som kan hänföras till grupp J eller K, vid kapitel 16.19 i denna bilaga.			
Jodpentafluorid	5.1	2495	OTC

Ämnesbenämning	Klass	UN-nr	Klassificeringskod
Järnkarbonyl	6.1	1994	TF1
Kloratlösningar	5.1		Alla med O1
Litiumbatterier	9	3090, 3091	M4
Metyldiklorsilan	4.3	1242	WFC
Metylisocyanat	6.1	2480	TF1
Natriumazid	6.1	1687	T5
Nickelkarbonyl	6.1	1259	TF1
Organiska peroxider	5.2	Alla	
Perkloratlösningar	5.1	3211	O1
Perklorsyra > 50 %	5.1	1873	OC1
Propylenimin	3	1921	FT1
Radioaktiva ämnen	7	Alla	
Smittförande ämnen	6.2	Alla	
Tetranitrometan	5.1	1510	OT1
Triklorsilan	4.3	1295	WFC
* Vattenlösningar av fasta oxiderande ämnen med koncentration > 5 %	5.1	3098, 3099	OC1, OT1
Väteperoxid \geq 8 %	5.1	2014, 2015, 2984	OC1, O1

[UPPHÄVD]

17 Gasåtertagning av bensin vid fyllning och tömning av tankar

Reserverat

[UPPHÄVD]

[UPPHÄVD]

18 Särskilda undantag från tillämpningen av denna författning

18.1 Transport av farligt gods med anknytning till polismyndighets, Tullverkets eller Kustbevakningens ansvarsområden

18.1.1 Tillämpningsområde

Vid transport av farligt gods som kan hänföras till följande;

- gods som tagits i beslag,
- gods som anträffats eller lämnats in som hittegods,
- prover som tagits på gods enligt ovan eller i samband med tillsyn av farligt gods,
- kanyler, sprutor och blod etc. som kan innehålla ämnen i klass 6.2,

får polismyndighet, Tullverket eller Kustbevakningen tillämpa bestämmelserna i 18.1.2 och 18.1.3 nedan, om detta anses motiverat av miljöhänsyn, risker vid omlastning, behovet av bevissäkring eller liknande.

Bestämmelserna i 18.1.2 och 18.1.3 får vidare endast användas om den som tillämpar dem bedömer att tillräcklig säkerhet kan uppnås under normala transportförhållanden.

18.1.2 Beslagtaget, anträffat och omhändertaget gods samt prover

Beslagtaget, anträffat och omhändertaget gods (med undantag av smittförande ämnen tillhörande klass 6.2) samt prover får transporteras, utan att bilaga A och B till denna författning behöver tillämpas, från den plats där beslaget, anträffandet och omhändertagandet samt proverna gjordes, till närmaste lämpliga plats där bevissäkring, omlastning, etikettering, analys eller liknande kan utföras, samt tillbaka till plats för förvaring eller liknande.

För efterföljande transport av gods, som genomförs av annan än polismyndighet, Tullverket eller Kustbevakningen, till destruktion, omhändertagande eller liknande, behöver inte följande bestämmelser i bilaga A och B till denna författning beaktas:

- etikettering av varje kolli enligt bilaga A till denna författning; dock ska varje pall eller motsvarande etiketteras,
- typgodkända förpackningar enligt del 6 till bilaga A till denna författning.

Vid tillämpning av undantagen i föregående stycke ska följande anges i godsdeklarationen: ”TRANSPORT ENLIGT 18.1.2 I BILAGA S TILL ADR-S”.

18.1.3 Smittförande ämnen tillhörande klass 6.2

Beslagtagna, anträffade och omhändertagna smittförande ämnen tillhörande klass 6.2 får transporteras, utan att bilaga A och B till denna författning behöver tillämpas, från den plats där beslaget, anträffandet och omhändertagandet gjordes, till destruktion eller provanalys. Dock ska följande bestämmelser vara uppfyllda:

- Typgodkända förpackningar enligt del 6 till bilaga A till denna författning som uppfyller kraven för förpackningsgrupp II ska användas. Smittförande ämnen tillhörande kategori A ska dock förpackas i förpackningar som uppfyller kraven för förpackningsgrupp I.
- Vid behov ska förpackningarna vara utformade så att de skyddar mot stick- och skärskador.

Undantaget omfattar ej avfall från provtagning, till exempel kanyler och sprutor innehållande blodrester.

18.2 Förarintyg vid kontroll av fordon

Förarintyg enligt kapitel 8.2 i bilaga B till denna författning krävs inte för personal vid polismyndighet och Bilprovningen när de utför flygande inspektion respektive kontrollbesiktning av fordon.

En polisman eller kustbevakningstjänsteman med för fordonet godkänd körkortsbehörighet får, om säkerheten kräver detta eller det annars anses nödvändigt, förflytta fordon lastat med farligt gods till närmast lämpliga och säkra uppställningsplats.

Kraven enligt kapitel 1.3 i bilaga A till denna författning gäller dock fortfarande.

18.3 Transporter som utförs av Försvarmakten eller Försvarets materielverk

Försvarmakten och Försvarets materielverk får efter framställan till Myndigheten för samhällsskydd och beredskap medges sådana avsteg från bilagorna A, B och S till denna författning som krävs för Försvarmaktens eller Försvarets materielverks transporter.

18.4 Multilaterala avtal

Avvikelser från ADR enligt sådana multilaterala avtal som avses i avsnitt 1.5.1 i bilaga A till denna författning och som undertecknats av Myndigheten för samhällsskydd och beredskap eller, före utgången av 2008, av Statens räddningsverk får endast tillämpas vid transport mellan de länder som har undertecknat dem (även transitländer måste ha undertecknat avtalen), samt vid transport inom Sverige.

Samtliga multilaterala avtal som Myndigheten för samhällsskydd och beredskap eller, före utgången av 2008, Statens räddningsverk har undertecknat finns på FN:s webbplats, www.unece.org/trans/danger/multi/multi.htm samt på Myndigheten för samhällsskydd och beredskaps webbplats, www.msbmyndigheten.se.

Den 31 december 2008 hade Statens räddningsverk undertecknat följande multilaterala avtal för vägtransport:

Avtal för vägtransport	Innehåll	Gäller längst till och med
M85	Språket i transportdokument	Tillsvidare
M165	Förpackningsstorlek för begränsad mängd av UN 1791, förpackningsgrupp III	2009-11-12
M166	Transport av UN 1057 tändare och UN 1057 refiller till tändare	2010-01-01
M180	Transport av olika gaser i klass 2 i DOT-godkända gasflaskor enligt 1.1.4.2	2011-06-01
M182	Transport av nitrocellulosalösning i IBC:er	2011-06-11
M185	Tillämpning av avvikelserna 1.1.4.2.1 vid transport av ämnen i klass 9	2009-06-30
M191	Utbildning för transport av klass 1, 1.4S	2009-06-30
M197	Avseende transport av gasflaskor avsedda för andningsapparater	2010-12-31
M198	Antal släpvagnar i en transportenhet	2013-06-10
M199	Smittförande ämne som härstammar från djurkadaver	2010-12-31

Om Myndigheten för samhällsskydd och beredskap återkallar ett avtal före dess ursprungliga utgångsdatum, kommer detta att återges i en ändringsföreskrift till denna författning.

[UPPHÄVD]

[UPPHÄVD]

19 Tryckkärl

19.1 Övergångsbestämmelser

Gasflaskor, som släppts ut på marknaden före den 1 juli 2003 och som inte genomgått bedömning av överensstämmelse eller förnyad bedömning av överensstämmelse enligt Statens räddningsverks föreskrifter (SRVFS 2005:3) om transportabla tryckbärande anordningar, eller författning som trätt i dess ställe, får om de godkänts av Arbetsmiljöverket (tidigare Arbetarskyddsstyrelsen) användas för inrikes transport även i fortsättningen så länge de motsvarar villkoren för godkännandet och återkommande kontrolleras enligt bilaga A till denna författning.

Gasflaskor med en volym av högst 0,22 liter, som släppts ut på marknaden före den 1 juli 2003 och som inte genomgått bedömning av överensstämmelse eller förnyad bedömning av överensstämmelse enligt Statens räddningsverks föreskrifter (SRVFS 2005:3) om transportabla tryckbärande anordningar, eller författning som trätt i dess ställe, får användas för inrikes transport även i fortsättningen om de den 30 juni 2003 uppfyllde Arbetarskyddsstyrelsens föreskrifter (AFS 1999:6) om tryckkärl samt återkommande kontrolleras och märks enligt bilaga A till denna författning senast vid den tidpunkt som infaller med tillämpning av intervallen i förpackningsinstruktion P200 i del 4 i bilaga A till denna författning, räknat från den 1 juli 2003.

19.2 Konstruktion

Sömlösa gasflaskor av stål, som ska genomgå bedömning av överensstämmelse eller förnyad bedömning av överensstämmelse enligt Statens räddningsverks föreskrifter (SRVFS 2005:3) om transportabla tryckbärande anordningar, eller författning som trätt i dess ställe, ska vara konstruerade av lämpliga material som inte är benägna för sprödbrott vid temperaturer mellan -40 °C och $+50\text{ °C}$.

19.3 Intervall för återkommande kontroll av tryckkärl av kompositmaterial

Återkommande kontroll av återfyllningsbara tryckkärl av kompositmaterial ska utföras enligt de intervall som är angivna i tabell 1 – 4 nedan, under förutsättning att angivna intervall ej överskrider de intervall som tillverkaren av tryckkärlet har rekommenderat. Tryckkärl av kompositmaterial med liner, avsedda för giftiga gaser som har $LC_{50} \leq 200\text{ ppm v/v}$, ska återkommande kontrolleras i intervall om högst tre år.

Tryckkärnen får endast fyllas med sådana gaser som tryckkärlet är godkänt för och som tillverkaren har rekommenderat.

Myndigheten för samhällsskydd och beredskap kan för vissa fabrikat av tryckkärl, genom särskilt beslut, förlänga intervallen för återkommande kontroll.

Tabell 1 Intervall för tryckkärl av kompositmaterial med liner av aluminium och aluminiumlegering

Beskrivning	Klassificeringskod	Intervall År
Komprimerade och kondenserade gaser	1TC, 1TFC, 1TOC, 2TC, 2TFC och 2TOC	3
Komprimerade och kondenserade gaser	1T, 1TF, 1TO, 2T, 2TF och 2TO 1A, 1O, 1F, 2A, 2O och 2F	5
Gaser lösta under tryck	4A, 4F och 4C	5

Tabell 2 Intervall för tryckkärl av kompositmaterial med liner av stål

Beskrivning	Klassificeringskod eller UN-nummer	Intervall År
Komprimerade och kondenserade gaser	1TC, 1TFC, 1TOC, 2TC, 2TFC och 2TOC	3
Komprimerade gaser	UN 1016 KOLMONOXID, KOMPRIMERAD	3
Komprimerade och kondenserade gaser	1T, 1TF, 1TO, 2T, 2TF och 2TO 1A, 1O, 1F, 2A, 2O och 2F	5
Gaser lösta under tryck	4A, 4F och 4C	5

Tabell 3 Intervall för tryckkärl av kompositmaterial med icke-metallisk liner

Beskrivning	Klassificeringskod	Intervall År
Komprimerade och kondenserade gaser	1TC, 1TFC, 1TOC, 2TC, 2TFC och 2TOC	3
Komprimerade och kondenserade gaser	1T, 1TF, 1TO, 2T, 2TF och 2TO 1A, 1O, 1F, 2A, 2O och 2F	5
Gaser lösta under tryck	4A, 4F och 4C	5

Tabell 4 Intervall för tryckkärl av kompositmaterial utan liner

Beskrivning	Klassificeringskod	Intervall År
Komprimerade och kondenserade gaser	1A, 1O, 1F, 2A, 2O och 2F	5
Gaser lösta under tryck	4A, 4F och 4C	5

20 Allmänna råd

20.1 Lastsäkring

Trafiksäkerhetsverkets föreskrifter (TSVFS 1978:10) om säkring av last på fordon under färd¹⁾ anger exempel på en godtagen metod att säkra last med farligt gods enligt avsnitt 7.5.7 i bilaga A till denna författning.

Vid kombitrafik måste dock last säkras mot rörelse bakåt i samma utsträckning som framåt (dvs. motsvarande en acceleration av 1 g).

20.2 Konstruktion och tillverkning av UN-tankar

SIS Handbok 850, Transportbehållare för farligt gods, innehåller exempel på godkända tryckkärlskoder enligt 6.7.2.2.1, 6.7.3.2.1 och 6.7.4.2.1 i bilaga A till denna författning att tillämpa vid konstruktion och tillverkning av UN-tankar.

¹⁾ Ändrad genom Vägverkets föreskrifter (VVFS 1980:19; VVFS 1998:95; VVFS 1999:18) om ändring i Trafiksäkerhetsverkets föreskrifter (TSVFS 1978:10) om säkring av last på fordon under färd.

[UPPHÄVD]